

41-1103

Cocraft®

VACUUM CLEANER 12 V

HV 12-W

PRACTICAL 4.5 M CABLE

DAMMSUGARE
PÖLYNIMURI

STØVSUGER
STAUBSAUGER



Important!

Read the entire instruction manual carefully and make sure that you fully understand it before you use the equipment. Keep the manual for future reference.

Viktig informasjon:

Läs hela bruksanvisningen noggrant och försäkra dig om att du har förstått den innan du använder utrustningen. Spara bruksanvisningen för framtida bruk.

Viktig informasjon:

Les disse anvisningene nøye og forsikre deg om at du forstår dem, før du tar produktet i bruk. Ta vare på anvisningene for seinere bruk.

Tärkeää tietoa:

Lue nämä ohjeet huolellisesti ja varmista että olet ymmärtänyt ne, ennen kuin alat käyttää laitetta. Säilytä ohjeet myöhempää tarvetta varten.

Wichtiger Hinweis:

Vor Inbetriebnahme die komplette Bedienungsanleitung sorgfältig durchlesen und aufbewahren.



Art.no
41-1103

Model
AA12V1

Ver. 20161021
Original instructions
Bruksanvisning i original
Originalbruksanvisning
Alkuperäinen käyttöohje
Original Bedienungsanleitung

ENGLISH

SVENSKA

NORSK

SUOMI

DEUTSCH

12 V Vacuum Cleaner

Art.no 41-1103 Model AA12V1

Please read the entire instruction manual before using the product and then save it for future reference. We reserve the right for any errors in text or images and any necessary changes made to technical data. In the event of technical problems or other queries, please contact our Customer Services (see address details on the back).

Safety

- The product may be used by children of 8 years and above and by persons with reduced physical, sensory or mental capability or lack of experience and knowledge provided they have been given supervision or instruction concerning the use of the product in a safe manner and understand the hazards involved.
- Never let children play with the product.
- Cleaning and user maintenance shall not be made by children without supervision.
- Never expose the product to impacts, shocks, rain or moisture.
- The product is only intended for normal domestic use and only in the manner described in this instruction manual.
- Never leave the product unattended while it is switched on.
- Never use the product near flammable liquids or explosive gases. Do not use the appliance in extremely dusty environments.
- Do not use any accessories other than those recommended by the retailer or manufacturer.
- Never unplug the product by pulling the power cord from the 12 V socket, always grab the plug.
- Make sure that the power cord is not pinched and is a safe distance away from heat sources, oil and sharp edges.
- Never use the product if it, its power lead or plug is damaged in any way.
- Never use the product if it does not function normally, has been left outdoors or has been immersed in water or other liquid.
- Do not insert any foreign objects into the ventilation ports of the motor. Make sure that the ventilation ports are not blocked whenever the product is used.
- Never attach any accessories to the vacuum when it is on.
- Never operate the product if the filter is damaged or missing. Always change the filter if it is damaged before using the product.
- Never vacuum embers or hot ashes.
- Always disconnect the product from the 12 V plug when it is not in use.
- Always check the product for any damage before use.
- Any repairs should only be carried out by qualified service technicians using original parts.
- Always check the power cord and plug regularly for possible damage. Replace any parts if they are damaged in any way.

- Never try to modify the product in any way.
- This product is designed to run off of a 12 V electrical system with negative (-) earth.
- Make sure that the product is turned off before connecting it to a 12 V socket.
- Never use the product if your hands are moist or wet.
- Never use the product to vacuum poisonous or any other hazardous substances.

Product description

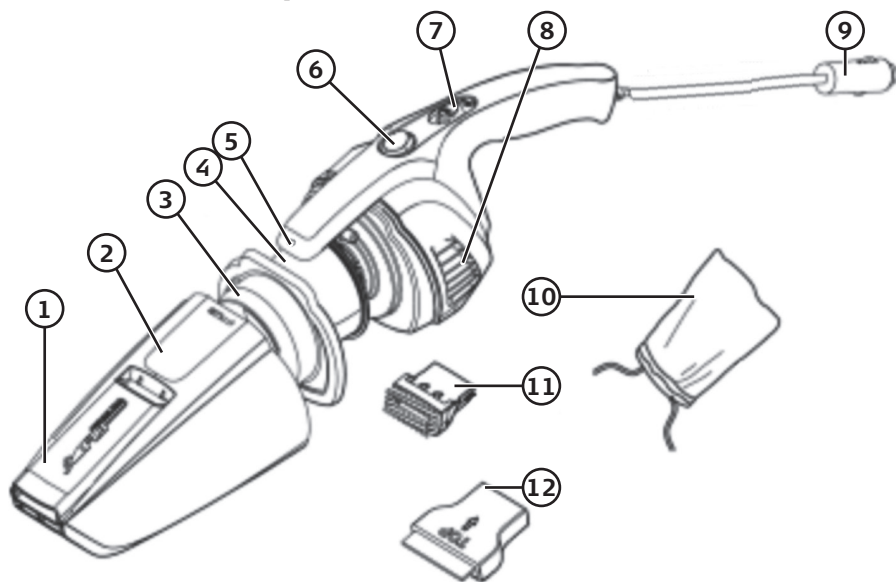

1. Fold-out extension nozzle
2. Dust collector
3. Filter holder
4. Filter
5. LED work light
6. [] Dust collector release button
7. [ON/OFF] Power switch
8. Motor ventilation ports
9. 12 V plug and 4.5 m cable.
10. Storage bag
11. Brush nozzle
12. Wet vacuuming nozzle

Operating instructions

Note: Never use the vacuum without the filter in place.

On/off button

1. Make sure the power switch is in the **OFF** position.

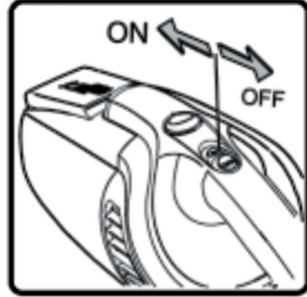

2. Insert the power cable into the 12 V socket of the vehicle.
3. Turn the vacuum on/off by sliding the power switch to the desired position.

Dry vacuuming

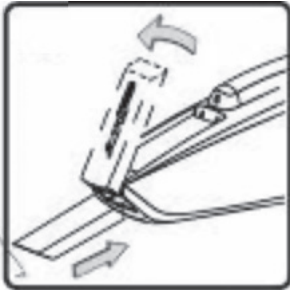

1. Fold out the extension nozzle (1) and push it into the vacuum until it sits securely in place (the vacuum may also be used without extending the extension nozzle).
2. Attach the brush nozzle if needed.
Note: The brush nozzle can only be attached to the extension nozzle.
3. Remove the brush nozzle once you have finished vacuuming.



- Carefully pull out the extension nozzle from the vacuum and fold it back into place.



- Press [] (6), remove the dust collector, empty it and clean it.

Wet vacuuming

Note:

- The vacuum is only designed to vacuum a small amount of liquid.
- Refer to the capacity mark on the collector for reference. Never vacuum more liquid than the capacity marking indicates.

- Attach the wet vacuuming nozzle if needed.

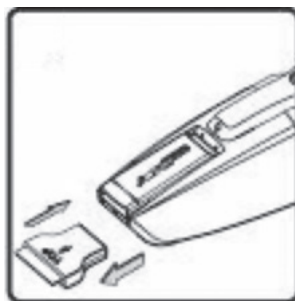
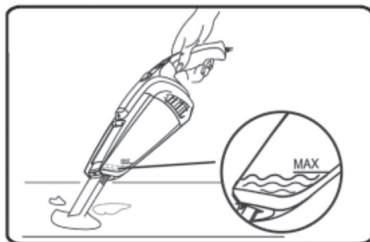

- Remove the nozzle once you have finished vacuuming, press [] (6), remove the collector, empty it and dry it out thoroughly.

Care and maintenance

- Always unplug the power lead from the 12 V socket before any type of cleaning or maintenance.
- Clean the exterior of the vacuum using a slightly dampened cloth. Use only mild cleaning agents, never solvents or corrosive chemicals.
- Unplug the power lead from the 12 V socket of the vehicle and store the vacuum in a dry, dust-free environment out of the reach of children, whenever the vacuum is not to be used for an extended period.

Cleaning the filter

1. Pull out the plug from the 12 V socket of the vehicle.

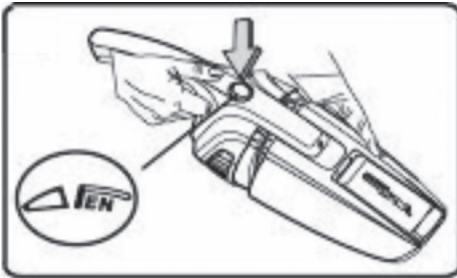

2. Press [] (6), remove the collector and empty it.

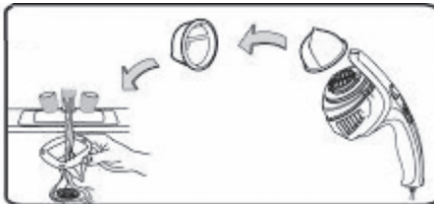

3. Remove the filter and filter holder by pulling it out straight from the vacuum. Clean both parts thoroughly. Let both parts dry thoroughly before refitting them.
Note: Never immerse the motor unit in water.
4. Refit the dust collector back onto the vacuum cleaner.

Troubleshooting guide

The vacuum does not turn on.	<ul style="list-style-type: none"> • Make sure that both the power cable and plug are undamaged and that the plug is fully inserted into the vehicle's 12 V socket. • Check that the 12 V socket is live. Check that the connected fuse is intact and that the vehicle battery has charge.
Low power.	<ul style="list-style-type: none"> • Clean the filter according to the <i>Care and maintenance</i> section above. • Make sure that there is nothing blocking the ventilation ports, extension nozzle or any of its attached accessories.

Responsible disposal

This symbol indicates that this product should not be disposed of with general household waste. This applies throughout the entire EU. In order to prevent any harm to the environment or health hazards caused by incorrect waste disposal, the product must be handed in for recycling so that the material can be disposed of in a responsible manner. When recycling your product, take it to your local collection facility or contact the place of purchase. They will ensure that the product is disposed of in an environmentally sound manner.



Specifications

Supply voltage	12 V
Cable	4.5 m
Size	40 × 11 × 12 cm
Weight	800 g

Dammsugare 12 V

Art.nr 41-1103 Modell AA12V1

Läs igenom hela bruksanvisningen före användning och spara den sedan för framtida bruk. Vi reserverar oss för ev. text- och bildfel samt ändringar av tekniska data. Vid tekniska problem eller andra frågor, kontakta vår kundtjänst (se adressuppgifter på baksidan).

Säkerhet

- Produkten får användas av barn från 8 år och av personer med någon form av funktionsnedsättning, brist på erfarenhet eller kunskap som skulle kunna äventyra säkerheten, om de har fått instruktioner om hur produkten på ett säkert sätt ska användas och förstår faror och risker som kan uppkomma.
- Låt aldrig barn leka med produkten.
- Rengöring och skötsel får inte utföras av barn utan vuxens närvaro.
- Utsätt inte produkten för slag, stötar, regn eller fukt.
- Produkten är endast avsedd för normalt bruk i hemmet på det sätt som beskrivs i den här bruksanvisningen.
- Lämna aldrig produkten oövervakad när den är påslagen.
- Använd aldrig produkten i närheten av brännbara eller explosiva gaser eller vätskor. Använd den inte heller i extremt dammiga miljöer.
- Använd inga andra tillbehör än de som rekommenderas av försäljningsstället eller tillverkaren.
- Dra aldrig i anslutningskabeln när du tar ut den ur 12 V-uttaget, ta tag i stickproppen.
- Se till att anslutningskabeln inte kommer i kläm, håll den också på avstånd från värme, olja och vassa kanter.
- Använd aldrig produkten om den eller anslutningskabeln på något sätt är skadade.
- Använd aldrig produkten om den på något sätt fungerar onormalt, lämnats utomhus eller sänkts ner i vatten eller annan vätska.
- Stick inte in något föremål i motorns ventilationsöppningar. Se till att ventilationsöppningarna inte är blockerade när produkten används.
- Montera aldrig några tillbehör när dammsugaren är påslagen.
- Använd aldrig produkten om filtret är skadat eller saknas. Byt alltid ut ett skadat filter innan produkten används.
- Dammsug aldrig glöd eller het aska.
- Koppla alltid bort produkten från 12 V-uttaget när den inte används.
- Kontrollera alltid före användning att produkten är helt oskadad.
- Alla reparationer ska utföras med originalreservdelar av kvalificerad servicepersonal.
- Kontrollera anslutningskabeln och stickproppen med jämna mellanrum. Byt ut delarna om de på något sätt är skadade.

- Försök aldrig modifiera produkten på något sätt.
- Produkten är avsedd att anslutas till 12 V-elsystem med negativ (-) jord.
- Se till att produkten är avstängd innan den ansluts till 12 V-uttaget.
- Använd aldrig produkten om du är blöt eller fuktig om händerna.
- Använd aldrig produkten för att suga upp giftiga eller på annat sätt hälsovådliga ämnen.

Produktbeskrivning

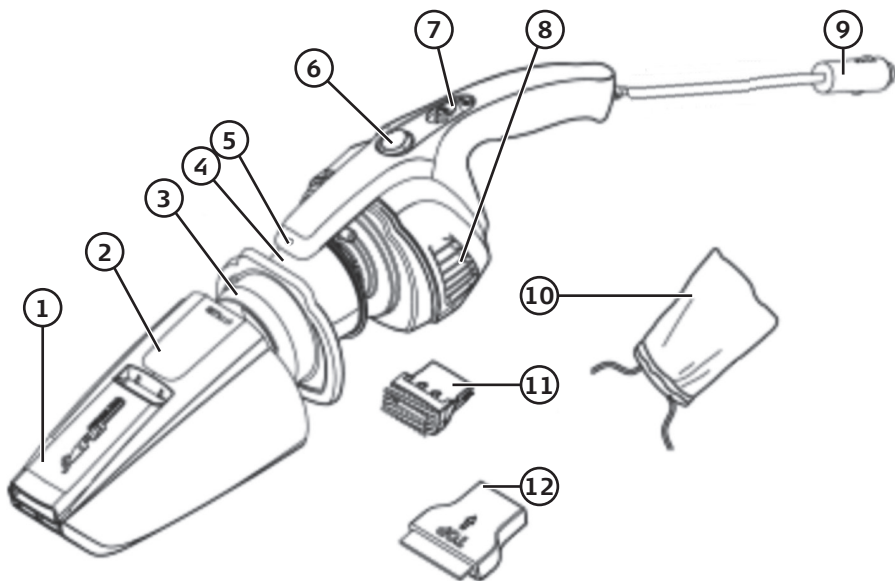

1. Utvikbart munstycke
2. Behållare
3. Filterhållare
4. Filter
5. LED-belysning
6. [] Knapp för att lösgöra behållaren
7. [ON/OFF] Strömbrytare
8. Motors ventilationsöppningar
9. 12 V stickpropp med 4,5 m kabel
10. Förvaringspåse
11. Borstmunstycke
12. Munstycke för våtsugning

Användning

Obs! Använd aldrig dammsugaren utan att filtret är monterat.

På/av

1. Försäkra dig om att strömbrytaren står i läge **OFF**.

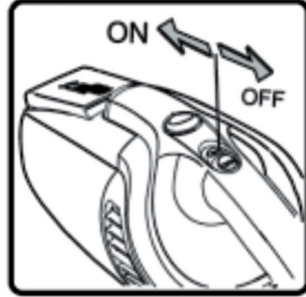

2. Sätt anslutningskabelns stickpropp i fordonets 12 V-uttag.
3. Slå på/av genom att skjuta strömbrytaren till respektive läge.

Torr sugning



1. Vik ut munstycket (1) och skjut in det i dammsugaren tills det sitter fast (dammsugaren kan förstås användas även utan att det utvikbara munstycket har vikts ut).
2. Montera borstmunstycket vid behov. **Obs!** Borstmunstycket går endast att montera på det utvikbara munstycket.
3. När du är klar, ta bort borstmunstycket från det utvikbara munstycket.



4. Dra försiktigt ut det utvikbara munstycket, vik tillbaka det och tryck fast det mot dammsugaren.



5. Tryck [] (6), ta bort behållaren, töm innehållet och torka av behållaren.

Våtsugning

Obs!

- Dammsugaren är konstruerad för att suga upp enbart små mängder vätska.
- Se märkningen på behållaren för hur mycket vatten som kan sugas upp. Sug aldrig upp vatten över markeringen.

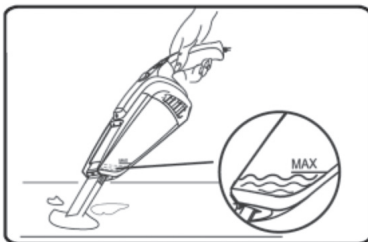

1. Montera munstycket för våtsugning vid behov.



2. När du är klar, ta bort munstycket, tryck [] (6), ta bort behållaren, töm ut innehållet och torka ur behållaren ordentligt.

Skötsel och underhåll

- Dra ut stickproppen ur fordonets 12 V-uttag före all service och rengöring.
- Rengör dammsugaren utvändigt med en lätt fuktad trasa. Använd ett mildt rengöringsmedel, aldrig lösningsmedel eller frätande kemikalier.
- Dra ut stickproppen ur fordonets 12 V-uttag och förvara dammsugaren torrt och dammfritt utom räckhåll för barn om den inte ska användas under en längre period.

Rengöring av filter

1. Dra ut stickproppen ur fordonets 12 V-uttag.

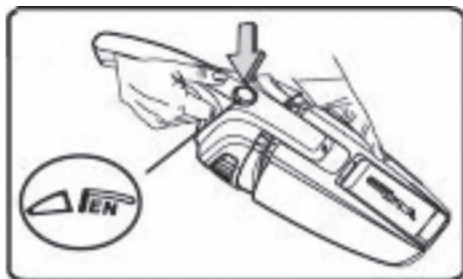

2. Tryck [] (6), ta bort behållaren och töm innehållet.

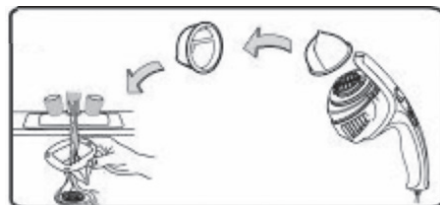

3. Ta ut filtret och filterhållaren genom att dra dem rakt ut ur dammsugaren. Rengör delarna noggrant. Låt torka innan du återmonterar filterhållaren och filtret.
Obs! Sänk **aldrig** ner dammsugarens motordel i vatten.
4. Sätt tillbaka behållaren på dammsugaren.

Felsökningsschema

Dammsugaren går inte att slå på.	<ul style="list-style-type: none"> • Kontrollera att anslutningskabeln och stickproppen är oskadade och att stickproppen sitter helt inskjuten i fordonets 12 V-uttag. • Finns det ström i 12 V-uttaget? Kontrollera fordonets säkringar och batteri.
Dålig effekt.	<ul style="list-style-type: none"> • Rengör filtret enligt avsnitt <i>Skötsel och underhåll</i> ovan. • Kontrollera att inga föroreningar blockerar dammsugarens luftinlopp, det utvikbara munstycket eller något av tillbehören.

Avfallshantering

Denna symbol innebär att produkten inte får kastas tillsammans med annat hushållsavfall. Detta gäller inom hela EU. För att förebygga eventuell skada på miljö och hälsa, orsakad av felaktig avfallshantering, ska produkten lämnas till återvinning så att materialet kan tas omhand på ett ansvarsfullt sätt. När du lämnar produkten till återvinning, använd dig av de returhanteringssystem som finns där du befinner dig eller kontakta inköpsstället. De kan se till att produkten tas om hand på ett för miljön tillfredställande sätt.



Specifikationer

Nätanslutning	12 V
Anslutningskabel	4,5 m
Mått	40 × 11 × 12 cm
Vikt	800 g

Støvsuger, 12 V

Art.nr. 41-1103 Modell AA12V1

Les brukerveiledningen grundig før produktet tas i bruk, og ta vare på den for framtidig bruk. Vi reserverer oss mot eventuelle feil i tekst og bilder, samt endringer av tekniske data. Ved tekniske problemer eller spørsmål, ta kontakt med vårt kundesenter. (Se opplysninger på baksiden).

Sikkerhet

- Produktet kan benyttes av barn fra 8 år og av personer med funksjonshemming og manglende erfaring og kunnskap om produktet, dersom de har fått opplæring om sikker bruk av produktet. Det er dog viktig at de forstår faren ved bruk av det.
- La aldri barn leke med produktet.
- Rengjøring og vedlikehold kan utføres av barn under tilsyn av voksne.
- Utsett ikke produktet for slag, støt, regn eller fuktighet.
- Produktet er kun beregnet til normal bruk i hjemmet, og slik som beskrives i denne brukerveiledningen.
- Forlat aldri produktet uten oppsyn mens det er i bruk.
- Bruk ikke produktet nær brennbare eller eksplosive væsker eller gasser. Det må heller ikke brukes i svært støvete omgivelser.
- Ikke bruk annet tilbehør enn det produsenten eller forhandleren anbefaler.
- Trekk i selve støpselet og ikke i ledningen når støpselet skal kobles fra strømuttaket.
- Pass på at ikke ledningen kommer i klem og hold den unna varme, olje og skarpe kanter.
- Bruk ikke produktet dersom strømkabelen, støpselet eller andre deler er skadet.
- Bruk ikke produktet hvis det fungerer unormalt, har stått ute eller har blitt senket ned i vann eller annen væske.
- Stikk ikke fremmede gjenstander inn i ventilasjonsåpningene. Påse at ventilasjonsåpningene ikke er tettet når produktet brukes.
- Monter ikke tilbehøret til støvsugeren mens den er påslått.
- Bruk ikke produktet dersom filteret mangler eller er ødelagt. Skift alltid ut et skadet filter før produktet startes.
- Ikke bruk støvsugeren til å suge opp glør eller aske.
- Koble alltid produktet fra 12 V-uttaket når det ikke er i bruk.
- Kontroller alltid at produktet er uskadet før bruk.
- Reparasjoner må kun utføres av kvalifiserte personer.
- Kontroller ledningen og pluggen med jevne mellomrom. Skift ut delene hvis de er skadet.
- Forsøk aldri å modifisere produktet.
- Produktet er beregnet å kobles til 12 V-el.system med negativ (-) jord.
- Påse at produktet er slått av før det kobles til 12 V-uttaket.
- Bruk ikke produktet hvis du har fuktige eller våte fingre.
- Bruk ikke produktet til å suge opp giftige eller andre helseskadelige stoffer.

Produktbeskrivelse

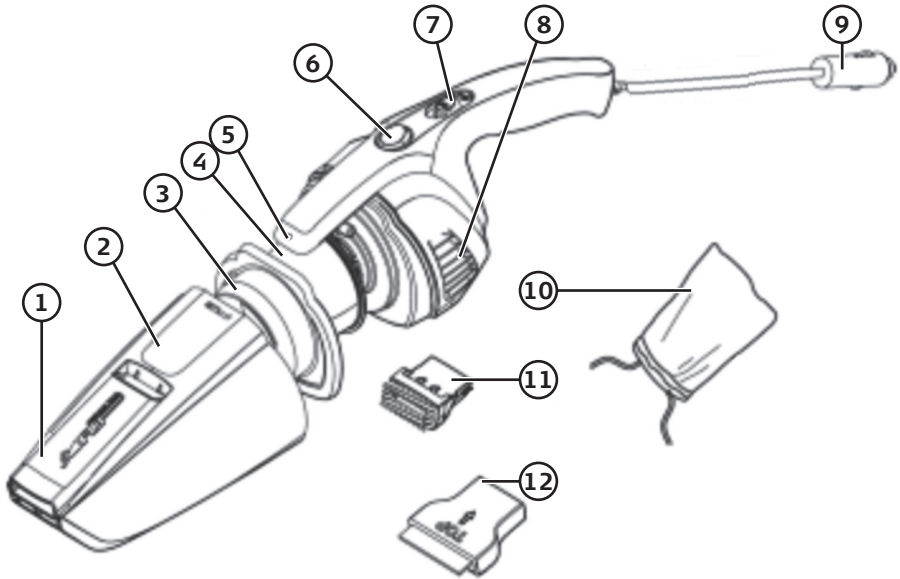

1. Munnstykke, kan trekkes ut
2. Beholder
3. Filterholder
4. Filter
5. LED-belysning
6. [] Knapp for å løsne beholderen
7. [ON/OFF] Strømbryter
8. Motorens ventilåpninger
9. 12 V plugg med 4,5 m ledning
10. Pose til oppbevaring
11. Børstemunnstykke
12. Munnstykke til våtsuging

Bruk

Obs! Bruk aldri støvsugeren uten at luftfilteret er montert.

På/Av

1. Påse at strømbryteren står innstilt på **OFF**.

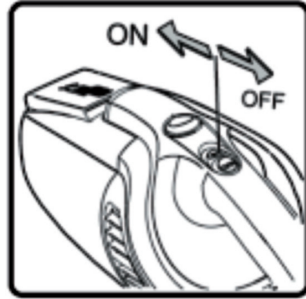

2. Plugg laderens støpsel i 12 V-uttaket i bilen.
3. Slå på/av ved å stille strømbryteren på **ON**.

Tørrsuging

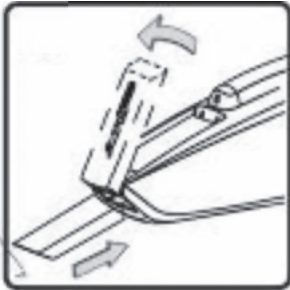

1. Trekk ut munnstykket (1) og skyv det på plass på støvsugere til det festes (støvsugeren kan selsvagt også brukes uten at det uttrekkbare munnstykket er trukket ut).
2. Monter børstemunnstykket ved behov. **Obs!** Børstemunnstykket kan kun monteres på munnstykket når det er trukket ut.
3. Når du er ferdig fjernes børstemunnstykket fra det uttrekkbare munnstykket.



4. Trekk det uttrekkbare munnstykket ut, bøy det tilbake og trykk det fast til støvsugeren.



5. Trykk [] (6), fjern beholderen, tøm ut innholdet og tørk beholderen innvendig.

Våtsuging

Obs!

- Støvsugeren er kun beregnet til å sugе opp mindre mengder med væske.
- Se på merkingen på beholderen hvor mye vann som kan suges opp. Sug aldri opp mer vann enn dette.

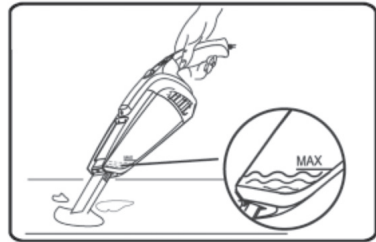

1. Monter, ved behov, munnstykket for våtsuging.

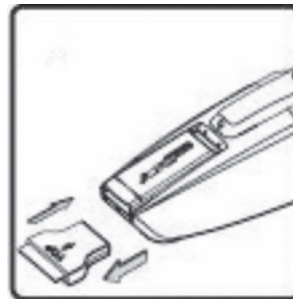

2. Når du er ferdig fjernes munnstykket. Trykk på [] (6), fjern beholderen, tøm ut innholdet og tørk beholderen godt.

Stell og vedlikehold

- Trekk stikkkontakten ut av 12 V-uttaket før service og/eller rengjøring.
- Rengjør produktet utvendig med en lett fuktet klut. Bruk et mildt rengjøringsmiddel, aldri løsningsmidler eller etsende kjemikalier.
- Når støvsugeren ikke er i bruk skal den lagres tørt og støvfritt, og utilgjengelig for barn. Trekk også ut støpselet.

Rengjøring av filter

1. Trekk støpselet av kjøretøyets 12 V-uttak.



2. Trykk på [] (6), ta bort beholderen og tøm innholdet.

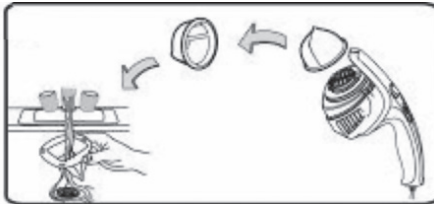

3. Ta ut filteret og filterholderen ved å trekke dem rett ut fra støvsugeren. Rengjør delene grundig. La alt bli helt tørt før filter og filterholder monteres igjen. **Obs!** Senk **aldri** støvsugerens motordel ned i vann.
4. Sett beholderen tilbake på støvsugeren.

Feilsøking

Støvsugeren kan ikke slås på.	<ul style="list-style-type: none">• Kontroller at ledningen og pluggen er uskadet og at støpselet sitter riktig i uttaket.• Er det strøm i 12 V-uttaket? Kontroller kjøretøyets sikringer og batteri.
Dårlig effekt.	<ul style="list-style-type: none">• Rengjør filtret som beskrevet i avsnittet <i>Stell og vedlikehold</i> ovenfor.• Kontroller at ikke støvsugerens luftinntak, det uttrekkbare munnstykket eller annet tilbehør er blokkert

Avfallshåndtering

Symbolet viser til at produktet ikke skal kastes sammen med husholdningsavfallet. Dette gjelder i hele EØS-området. For å forebygge eventuelle skader på helse og miljø, som følge av feil håndtering av avfall, skal produktet leveres til gjenvinning, slik at materialet blir tatt hånd om på en ansvarsfull måte. Benytt miljøstasjonene som er der du befinner deg eller ta kontakt med forhandler. De kan se til at produktet blir behandlet på en tilfredsstillende måte som gagnar miljøet.



Spesifikasjoner

Strømtilkobling	12 V
Ledning	4,5 m
Mål	40 × 11 × 12 cm
Vekt	800 g

Pölynimuri 12 V

Tuotenumero 41-1103 Malli AA12V1

Lue käyttöohje ennen tuotteen käyttöönottoa ja säilytä se tulevaa tarvetta varten. Pidätämme oikeuden teknisten tietojen muutoksiin. Emme vastaa mahdollisista tekstitai kuvavirheistä. Jos tuotteeseen tulee teknisiä ongelmia, ota yhteys myymälään tai asiakaspalveluun (yhteystiedot käyttöohjeen lopussa).

Turvallisuus

- Laitetta saavat käyttää vain yli 8-vuotiaat. Henkilöt, joilla on fyysisiä tai psyykkisiä rajoitteita tai henkilöt, joilla ei ole riittävästi laitteen käytön turvallisuuteen vaikuttavia taitoja tai kokemusta, saavat käyttää laitetta, jos heitä on ohjeistettu sen turvallisesta käytöstä ja käytön mahdollisista vaaroista.
- Älä anna lasten leikkiä laitteella.
- Lapset eivät saa puhdistaa ja huoltaa laitetta ilman aikuisen valvontaa.
- Älä altista laitetta iskuille, kosteudelle tai nesteille.
- Laitte on tarkoitettu normaaliin käyttöön kotona käyttöohjeen ohjeiden mukaisesti.
- Älä jätä laitetta ilman valvontaa sen ollessa päällä.
- Älä käytä laitetta helposti syttyvien tai räjähtävien kaasujen tai nesteiden läheisyydessä. Älä käytä laitetta myöskään pölyisässä ympäristössä.
- Käytä vain valmistajan tai jälleenmyyjän suosittelemia tarvikkeita.
- Älä vedä virtajohtoa, kun irrotat sen 12 V:n pistorasiasista. Irrota johto pistorasiasista vetämällä pistokkeesta.
- Varmista, että virtajohto ei joudu puristuksiin. Pidä virtajohto loitolla kuumista kohteista, öljystä ja terävistä reunoista.
- Älä käytä laitetta, jos laite tai sen virtajohto on vioittunut.
- Älä käytä laitetta jos se ei toimi normaalisti, jos se on jätetty ulos tai jos se on upotettu veteen tai muuhun nesteeseen.
- Älä laita moottorin ilma-aukkoihin mitään esineitä. Varmista, että ilma-aukot eivät ole tukossa laitteen käytön aikana.
- Älä liitä laitteeseen mitään varusteita sen ollessa päällä.
- Älä käytä laitetta, jos suodatin puuttuu tai jos se on vioittunut. Jos suodatin on vioittunut, se tulee vaihtaa.
- Älä imuroi tuhkaa tai hehkuvia hiiliä.
- Kytke laite aina irti 12 V:n liitännästä, kun sitä ei käytetä.
- Tarkista aina ennen käyttöä, että laite ei ole vahingoittunut.
- Kaikki korjaukset tulee tehdä valtuutetussa huoltoliikkeessä, ja korjauksessa tulee käyttää vain alkuperäisiä varaosia.
- Tarkista virtajohtojen ja pistokkeen kunto säännöllisesti. Vaihda osat, jos ne ovat vahingoittuneet.
- Älä yritä muuttaa tuotetta millään tavalla.

- Laitte liitetään 12 V:n sähköjärjestelmään, jossa on negatiivinen (-) maadoitus.
- Varmista että laite on sammutettu, ennen kuin liität sen 12 V:n liitäntään.
- Älä käytä laitetta kosteilla tai märillä käsillä.
- Älä ime laitteella myrkyllisiä tai muuten terveydelle haitallisia aineita.

Tuotteen kuvaus

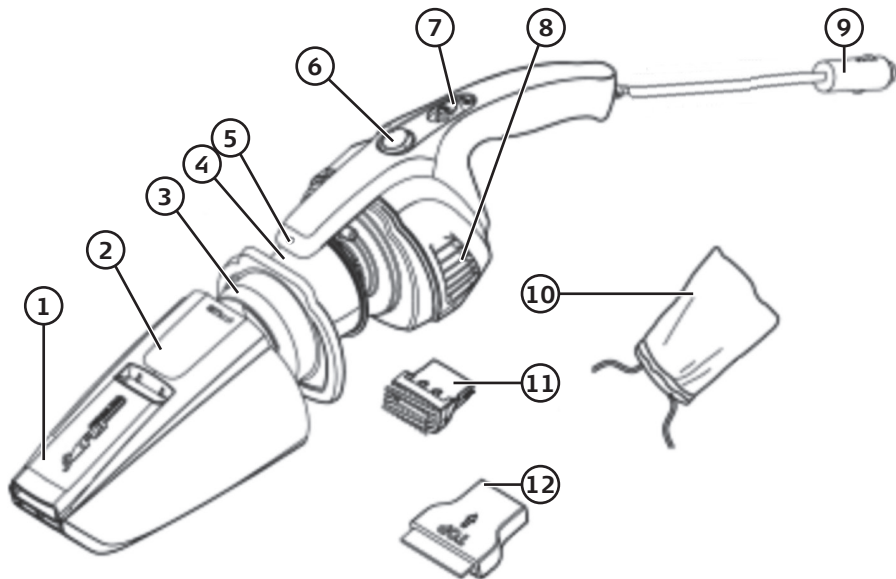

1. Taitettava suulake
2. Säiliö
3. Suodatinpidike
4. Suodatin
5. LED-valo
6. [] Säiliön irrotuspainike
7. [ON/OFF] Virtakytkin
8. Moottorin tuuletusaukot
9. 12 V:n pistoke ja 4,5 metrin johto
10. Säilytuspussi
11. Harjasuulake
12. Märkäimusuulake

Käyttö

Huom.! Älä käytä pölynimuria ilman suodatinta.

Virtakytkin

1. Varmista, että virtakytkin on **OFF**-asennossa.

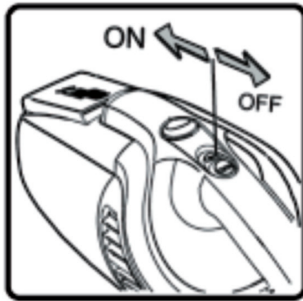
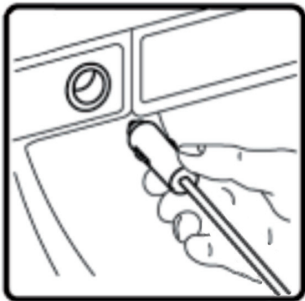

2. Liitä virtajohdon pistoke auton 12 V:n liitäntään.

3. Käynnistä ja sammuta laite virtakytkimellä.

Kuivaimu

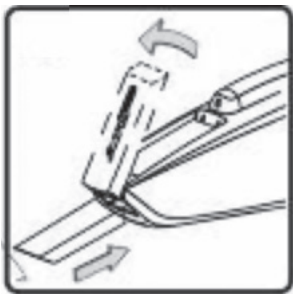

1. Taita suulake (1) auki ja työnnä se pölynimuriin, kunnes se lukittuu. Pölynimuria voi käyttää, vaikka taitettavaa suulaketta ei ole taitettu auki.

2. Asenna harjasuulake tarvittaessa. **Huom.!** Harjasuulakkeen voi asentaa vain taitettavaan suulakkeeseen.

3. Kun olet valmis, irrota harjasuulake taitettavasta suulakkeesta.



4. Vedä taitettava suulake varoen ulos, taita se takaisin ja paina se kiinni pölynimuriin.



5. Paina [] (6), irrota säiliö, tyhjennä sisältö ja pyyhi säiliö.

Märkäimu

Huom.!

- Pölynimuri on suunniteltu imemään vain pieniä määriä nestettä.
- Katso säiliön merkinnöistä, kuinka paljon vettä voidaan imeä. Älä ime vettä yli merkinnän.

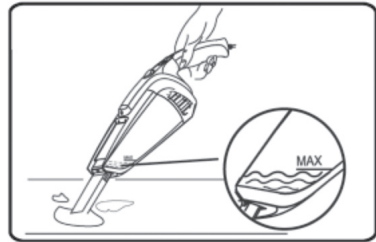

6. Asenna märkäimusuulake tarvittaessa.

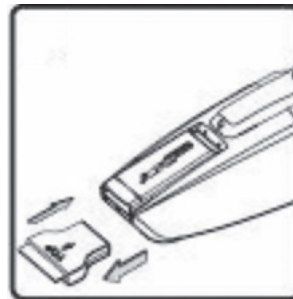

7. Kun olet valmis, irrota suulake, paina [] (6), irrota säiliö, tyhjennä sisältö ja pyyhi säiliö huolellisesti.

Huolto ja ylläpito

- Irrota pistoke auton 12 V:n liitännästä ennen huoltoa ja puhdistusta.
- Puhdista pölynimurin ulkopinta kevyesti kostutetulla liinalla. Käytä mietoa puhdistusainetta. Älä käytä liuottimia tai syövyttäviä kemikaaleja.
- Jos pölynimuria ei käytetä pitkään aikaan, irrota pistoke auton 12 V:n pistorasiasta ja säilytä pölynimuria kuivassa ja pölyttömässä paikassa lasten ulottumattomissa.

Suodattimen puhdistaminen

1. Irrota pistoke auton 12 V:n liitännästä.

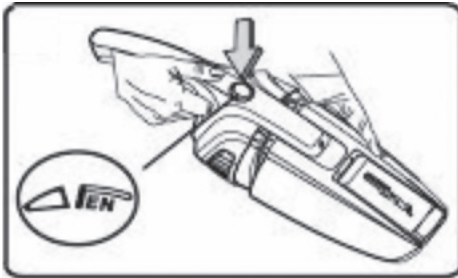

2. Paina [] (6), irrota säiliö ja tyhjennä sisältö.

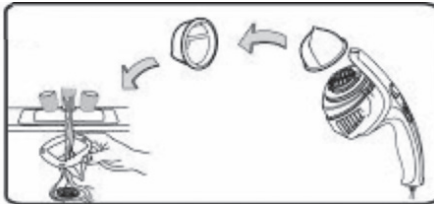

3. Irrota suodatin ja suodatinpidike vetämällä ne suoraan ulos pölynimurista. Puhdista osat huolellisesti. Asenna suodatinpidike ja suodatin takaisin vasta, kun ne ovat täysin kuivat. **Huom.!** Älä upota pölynimurin moottoriosaa veteen.
4. Laita säiliö takaisin pölynimuriin.

Vianhakutaulukko

Pölynimuri ei mene päälle.	<ul style="list-style-type: none">• Varmista, että virtajohto ja pistoke ovat ehjät ja että pistoke on kunnolla kiinni auton 12 V:n liitännässä.• Varmista, että 12 V:n liitännässä on virtaa. Tarkista auton sulakkeet ja akku.
Heikko teho.	<ul style="list-style-type: none">• Puhdista suodatin kappaleen <i>Huolto ja ylläpito</i> ohjeiden mukaisesti.• Varmista, että ilma-aukot, taitettava suulake tai muut tarvikkeet eivät ole tukossa.

Kierrättäminen

Tämä kuvake tarkoittaa, että tuotetta ei saa hävittää kotitalousjätteen seassa. Tämä koskee koko EU-aluetta. Virheellisestä hävittämisestä johtuvien mahdollisten ympäristö- ja terveyshaittojen ehkäisemiseksi tuote tulee viedä kierrätettäväksi, jotta materiaali voidaan käsitellä vastuullisella tavalla. Kierrätä tuote käyttämällä paikallisia kierrätysjärjestelmiä tai ota yhteys ostopaikkaan. Ostopaikassa tuote kierrätetään vastuullisella tavalla.



Tekniset tiedot

Jännite	12 V
Johto	4,5 metriä
Mitat	40 x 11 x 12 cm
Paino	800 g

Staubsauger 12 V

Art.Nr. 41-1103 Modell AA12V1

Vor Inbetriebnahme die komplette Bedienungsanleitung durchlesen und aufbewahren. Irrtümer, Abweichungen und Änderungen behalten wir uns vor. Bei technischen Problemen oder anderen Fragen freut sich unser Kundenservice über eine Kontaktaufnahme (Kontakt siehe Rückseite).

Sicherheitshinweise

- Das Gerät ist nur dann für Kinder ab 8 Jahren oder Personen mit eingeschränkten physischen, sensorischen oder geistigen Fähigkeiten, bzw. mangelnder Erfahrung/Wissen geeignet, wenn diese in die sichere Handhabung eingeführt worden sind und Risiken und Gefahren der Benutzung verstehen.
- Kein Kinderspielzeug.
- Reinigung und Wartung darf von Kindern nur unter Aufsicht eines Erwachsenen durchgeführt werden.
- Das Produkt vor Schlägen, Stößen, Regen und Feuchtigkeit schützen.
- Das Produkt ist nur für den Hausgebrauch und für die in dieser Bedienungsanleitung beschriebene Benutzung vorgesehen.
- Das eingeschaltete Gerät niemals unbeaufsichtigt lassen.
- Das Produkt niemals in der Nähe von brennbaren oder explosiven Flüssigkeiten oder Gasen verwenden. Nicht in extrem staubigen Umgebungen benutzen.
- Nur das vom Verkäufer oder Hersteller empfohlene Zubehör verwenden.
- Niemals am Kabel sondern nur am Stecker ziehen, wenn das Gerät von der 12-V-Steckdose getrennt werden soll.
- Sicherstellen, dass das Anschlusskabel nicht eingeklemmt wird und nicht in die Nähe von Hitze, Öl oder scharfen Kanten gelangen kann.
- Das Produkt nie betreiben, wenn dieses oder das Anschlusskabel beschädigt ist.
- Das Produkt nie benutzen, wenn es nicht ordnungsgemäß funktioniert, im Außenbereich vergessen wurde oder in Wasser oder eine andere Flüssigkeit getaucht wurde.
- Keine Gegenstände in die Belüftungsöffnungen des Motors einführen. Sicherstellen, dass die Belüftungsöffnungen während des Betriebs nicht blockiert werden.
- Während des Betriebs niemals Zubehöre montieren.
- Das Produkt nie benutzen, wenn der Filter beschädigt ist oder fehlt. Einen beschädigten Filter vor dem erneuten Gebrauch immer austauschen.
- Niemals Glut oder heiße Asche aufsaugen.
- Das Produkt bei Nichtbenutzung immer von der 12-V-Steckdose trennen.
- Vor dem Gebrauch immer sicherstellen, dass das Produkt komplett unbeschädigt ist.
- Alle Reparaturen nur von qualifizierten Servicetechnikern mit Original-Ersatzteilen durchführen lassen.
- Das Anschlusskabel und den Stecker regelmäßig überprüfen. Die Teile austauschen, falls sie irgendwie beschädigt sind.

- Niemals versuchen, am Gerät Änderungen vorzunehmen.
- Das Produkt ist für ein 12-V-Stromsystem mit Masse am Minuspol (-) vorgesehen.
- Sicherstellen, dass das Produkt ausgeschaltet ist, bevor es an die 12-V-Steckdose angeschlossen wird.
- Das Gerät niemals mit feuchten oder nassen Händen benutzen.
- Das Produkt nie benutzen, um giftige oder gesundheitsschädliche Stoffe aufzusaugen.

Produktbeschreibung

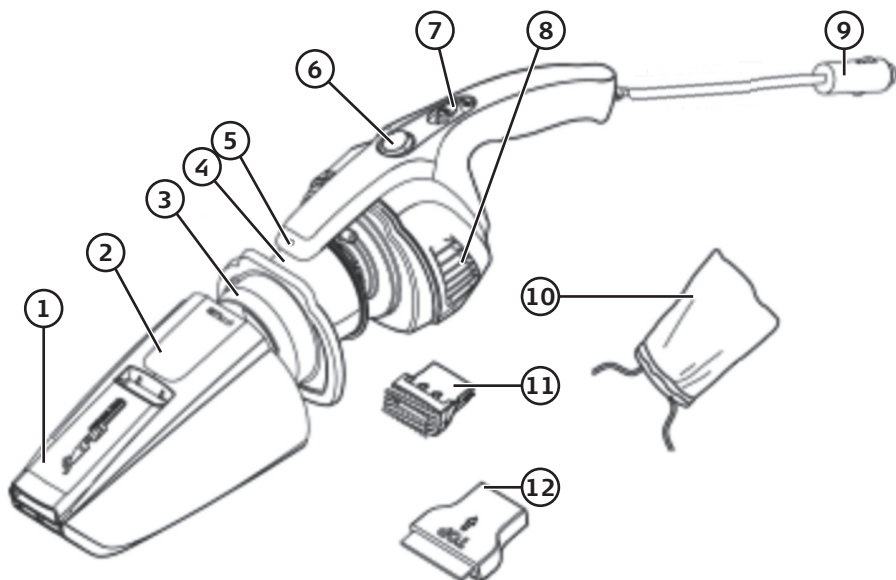

1. Ausklappbare Düse
2. Behälter
3. Filterhalterung
4. Filter
5. LED-Beleuchtung
6. [] Taste zum Lösen des Behälters
7. [ON/OFF] Stromschalter
8. Belüftungsöffnungen des Motors
9. 12-V-Stecker mit 4,5 m Kabel
10. Aufbewahrungstasche
11. Borstendüse
12. Düse zum Nasssaugen

Benutzung

Hinweis: Das Produkt niemals ohne montierten Filter verwenden.

Ein/Aus

1. Sicherstellen, dass der Schalter auf **OFF** steht.

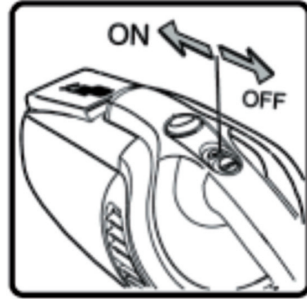
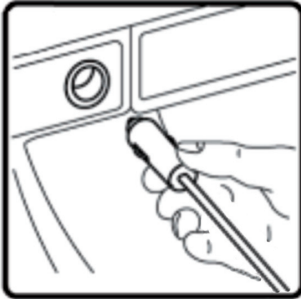

2. Den Stecker des Anschlusskabels in die 12-V-Steckdose im Auto stecken.

3. Den Stromschalter auf die jeweilige Position schieben, um ein- bzw. auszuschalten.

Trockensauger

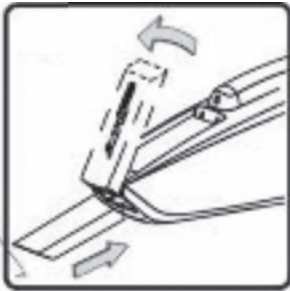

1. Die Düse (1) ausklappen und auf das Produkt schieben, bis sie fest sitzt (das Produkt kann natürlich auch ohne ausgeklappte Düse benutzt werden).

2. Bei Bedarf die Borstendüse aufsetzen.
Hinweis: Die Borstendüse kann nur auf der ausgeklappten Düse befestigt werden.

3. Nach abgeschlossener Arbeit die Borstendüse von der ausklappbaren Düse nehmen.



- Die ausklappbare Düse vorsichtig herausziehen, umklappen und am Produkt festdrücken.



- Auf [] (6) drücken, den Behälter abnehmen, den Inhalt entleeren und den Behälter abwischen.

Nasssauger

Hinweis:

- Das Produkt ist nur für kleine Mengen an Flüssigkeit konstruiert.
- Die Markierung am Behälter zeigt an, wie viel Wasser aufgesaugt werden kann. Die Markierung niemals überschreiten.

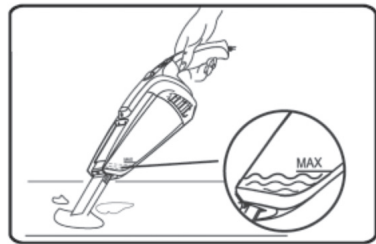

- Bei Bedarf die Düse zum Nasssaugen aufsetzen.

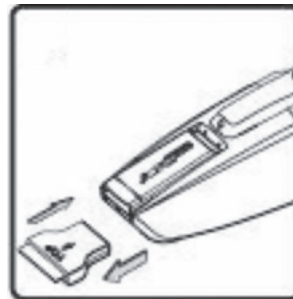

- Nach abgeschlossener Arbeit auf [] (6) drücken, den Behälter abnehmen, den Inhalt entleeren und den Behälter auswaschen.

Pflege und Wartung

- Vor Pflege und Wartung und bei längerer Nichtbenutzung stets den Stecker aus der 12-V-Steckdose des Autos ziehen.
- Das Produkt von außen mit einem leicht befeuchteten Tuch reinigen. Ein sanftes Reinigungsmittel verwenden, keine scharfen Chemikalien oder Reinigungslösungen.
- Bei längerer Nichtbenutzung den Stecker aus der 12-V-Steckdose ziehen und das Produkt in einem trockenen, staubfreien Innenraum und für Kinder unzugänglich aufbewahren.

Reinigen des Filters

1. Den Stecker aus dem 12-V-Anschluss des Autos ziehen.

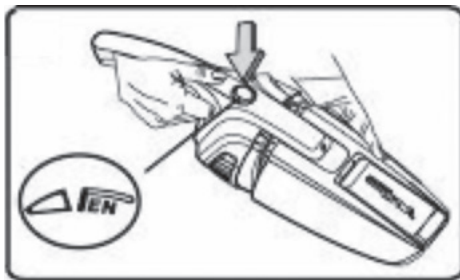

2. Auf [] (6) drücken, den Behälter abnehmen und den Inhalt entleeren.

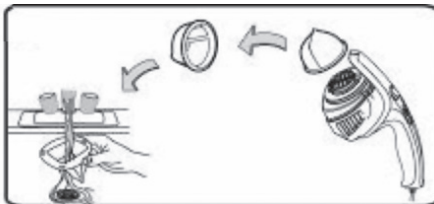

3. Den Filter und die Filterhalterung herausnehmen, indem sie gerade aus dem Produkt gezogen werden. Die Teile sorgfältig reinigen. Trocknen lassen, bevor sie wieder eingesetzt werden. **Achtung:** Die Motoreinheit niemals in Wasser tauchen.
4. Den Behälter wieder auf das Produkt setzen.

Fehlersuche

Das Gerät lässt sich nicht einschalten.	<ul style="list-style-type: none">• Sicherstellen, dass das Anschlusskabel und der Stecker unbeschädigt sind und dass der Stecker komplett in der 12-V-Steckdose im Auto sitzt.• Sicherstellen, dass die 12-V-Steckdose Strom liefert. Die Sicherungen und die Batterie des Autos überprüfen.
Schlechte Leistung.	<ul style="list-style-type: none">• Den Filter reinigen, siehe oben, Abschnitt <i>Pflege und Wartung</i>.• Sicherstellen, dass keine Verschmutzungen die Lufteinlässe des Produktes, die herausklappbare Düse oder das benutzte Zubehör blockieren.

Hinweise zur Entsorgung

Dieses Symbol zeigt an, dass das Produkt nicht gemeinsam mit dem Haushaltsabfall entsorgt werden darf. Dies gilt in der gesamten EU. Um möglichen Schäden für die Umwelt und Gesundheit vorzubeugen, die durch fehlerhafte Abfallentsorgung verursacht werden, dieses Produkt zum verantwortlichen Recycling geben, um die nachhaltige Wiederverwertung von stofflichen Ressourcen zu fördern. Bei der Abgabe des Produktes bitte die vorhandenen Recycling- und Sammelstationen benutzen oder den Händler kontaktieren. Dieser kann das Produkt auf eine umweltfreundliche Weise recyceln.



Technische Daten

Betriebsspannung	12 V, 50 Hz
Kabel	4,5 m
Abmessungen	40 × 11 × 12 cm
Gewicht	800 g

Sverige

Kundtjänst tel: 0247/445 00
 fax: 0247/445 09
 e-post: kundservice@clasohlson.se

Internet www.clasohlson.se

Post Clas Ohlson AB, 793 85 INSJÖN

Norge

Kundesenter tlf.: 23 21 40 00
 faks: 23 21 40 80
 e-post: kundesenter@clasohlson.no

Internett www.clasohlson.no

Post Clas Ohlson AS, Postboks 485 Sentrum,
0105 OSLO

Suomi

Asiakaspalvelu puh.: 020 111 2222
 sähköposti: asiakaspalvelu@clasohlson.fi

Internet www.clasohlson.fi

Osoite Clas Ohlson Oy, Maistraatinportti 4 A,
00240 HELSINKI

Great Britain

Customer Service contact number: 020 8247 9300
 e-mail: customerservice@clasohlson.co.uk

Internet www.clasohlson.co.uk

Postal 10 – 13 Market Place
Kingston Upon Thames
Surrey
KT1 1JZ

Deutschland

Kundenservice Unsere Homepage www.clasohlson.de
besuchen und auf Kundenservice klicken.