

40-9907

Cocraft®

WET AND DRY VACUUM CLEANER 1500 W

HWD 30

VACUUM: 180 MBAR

TORR- OCH VÄTSUGARE TØRR- OG VÄTSUGER
KUIVA-/MÄRKÄIMURI NASS- UND TROCKENSAUGER



Important!

Read the entire instruction manual carefully and make sure that you fully understand it before you use the equipment. Keep the manual for future reference.

Viktig informasjon:

Läs hela bruksanvisningen noggrant och försäkra dig om att du har förstått den innan du använder utrustningen. Spara bruksanvisningen för framtida bruk.

Viktig informasjon:

Les disse anvisningene nøye og forsikre deg om at du forstår dem, før du tar produktet i bruk. Ta vare på anvisningene for seinere bruk.

Tärkeää tietoa:

Lue nämä ohjeet huolellisesti ja varmista että olet ymmärtänyt ne, ennen kuin alat käyttää laitetta. Säilytä ohjeet myöhempää tarvetta varten.

Wichtiger Hinweis:

Vor Inbetriebnahme die komplette Bedienungsanleitung sorgfältig durchlesen und aufbewahren.

Art.no
40-9907

Model
VD1530PWC

Ver. 20160225
Original instructions
Bruksanvisning i original
Originalbruksanvisning
Alkuperäinen käyttöohje
Original Bedienungsanleitung

ENGLISH

SVENSKA

NORSK

SUOMI

DEUTSCH

Wet & Dry Vacuum Cleaner

Art.no 40-9907 Model VD1530PWC

Please read the entire instruction manual before using the product and then save it for future reference. We reserve the right for any errors in text or images and any necessary changes made to technical data. If you have any questions concerning technical problems please contact our Customer Services.

Safety

- This product is only intended for domestic use and only in the manner described in this instruction manual.
- The product should only be connected to a 230 V, 50 Hz outlet protected by a 30 mA RCD. Check the RCD before each use.
- This product is intended for indoor use only.
- This product should not be exposed to excessive heat such as open flames or other heat sources, prolonged sunlight or moisture.
- Never immerse the product in water or any other type of liquid.
- Never handle the product if your hands are moist or wet.
- Always grip the plug when unplugging the product, never pull the mains lead.
- Always unplug the product from the mains if its motor has become wet or damp.
- This product may only be used to vacuum non-hazardous materials and non-flammable liquids.
- Never point the nozzle at yourself, others or animals.
- The product may not be used without a correctly mounted dust bag and filter when dry vacuuming.
- Never use the product if it, its mains lead or plug are damaged in any way.
- **The mains lead must be replaced by a qualified electrician if it is damaged in any way.**
- Never vacuum up hot ashes or coals. Never use the vacuum to vacuum up glass shards or other sharp objects.
- Do not vacuum toner powder used in printers. This may damage the product and re-distribute the powder throughout the room.
- Never vacuum asbestos, asbestos dust, hazardous or flammable particulates.
- Never vacuum up petrol, oil, acid or other flammable and hazardous liquids.
- Never vacuum up liquids exceeding 60 °C.
- The product must always be used in a balanced upright position.
- Always unplug the mains lead before cleaning, changing the dust bag, filter or any other accessories.
- Never attempt to repair or modify the product in any way.
- Any repairs should only be carried out by qualified service technicians.

- Never use the product whilst under the influence of drugs, alcohol or medicine. Do not use the product if you are tired or sick.
- The product may be used by children of 8 years and above and by persons with reduced physical, sensory or mental capability or lack of experience and knowledge provided they have been given supervision or instruction concerning use of the product in a safe way and understand the hazards involved.
- Never let children play with the product.
- Cleaning and maintenance may be carried out by children but only under adult supervision.

Description

1. Handle
2. Connecting cable
3. Motor unit
4. Toggle latch
5. Container
6. a. Wheels (2 ×),
b. Castors (2 ×)
7. Drain cap
8. Vacuum port
9. Power tool socket
10. Power button

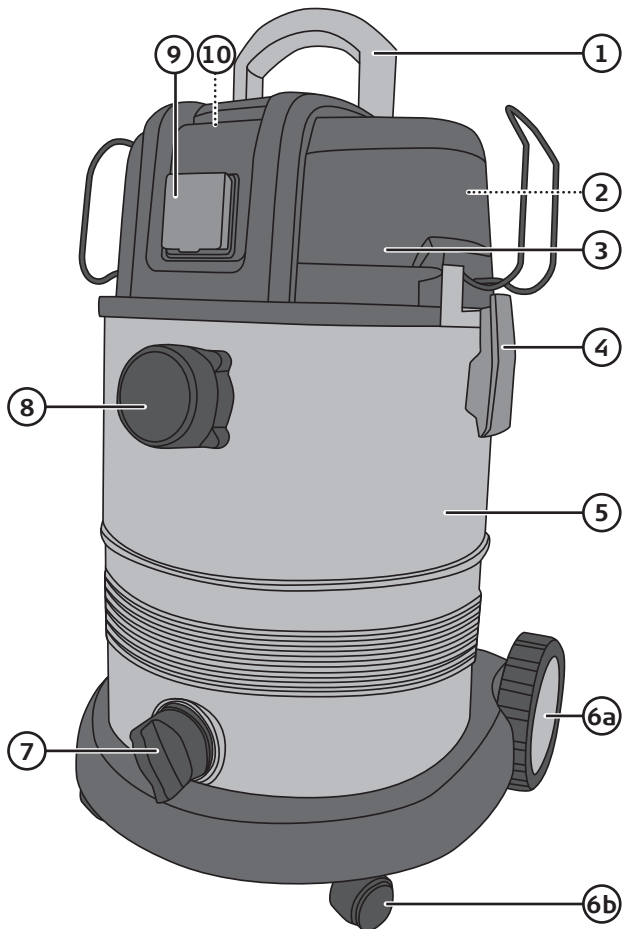

- 11. a. Cartridge filter, b. Filter retainer
- 12. Dust bag
- 13. Foam filter for wet use
- 14. Handle with suction adjuster
- 15. Extension tubes (3 x)
- 16. Suction hose
- 17. Reducer (step adaptor) for power tool dust extraction ports
- 18. Combination floor nozzle for floors and carpets
- 19. Crevice tool
- 20. Round brush nozzle
- 21. Suction hose brackets

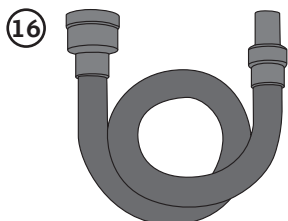
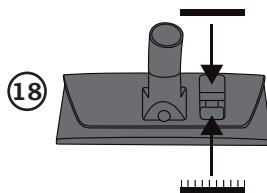
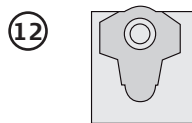
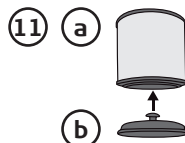

Assembly instructions

1. **Warning:** Always unplug the mains lead from the wall socket before any maintenance or adjustments.
2. Undo the toggle latches (3) and remove the motor unit from the container. Remove the accessories from the container. Check that all the parts are intact and that nothing is missing.
3. Attaching the wheels/castors.
 - Turn the container upside down and press in the castors securely into their mounting holes.
 - Press the wheels (6a) securely into their mounting holes on the sides of the container.
4. Refit the motor unit (3) onto the container and fasten it with the latches.
5. Fit both hose brackets (21) one at a time. Lightly squeeze the bracket so that it can slot into its mounting holes located above the latch. Release the bracket so that it can expand and slot securely into the mounting holes.

Operating instructions

Warning: Read all the warnings and safety instructions in the manual before use.

Warning: Always unplug the mains lead from the wall socket before any maintenance or adjustments.

Note: The cartridge filter (11a) is for vacuuming dust. The foam filter (13) must only be used for vacuuming water. Both the filter cartridge and dust bag (12) must be used when vacuuming very fine-particled substances.

Power button with power tool socket

Power button

The power button (10) has three settings:

- **I** On
- **0** Off
- **II** Power tool socket energized, automatic on/off switching of the vacuum cleaner.

Power tool socket

The power tool socket (9) is designed to allow the connected power tool to automatically control the on and off switching of the vacuum cleaner.

1. Plug a circular saw or other appropriate power tool into the on-board power socket.
2. Then connect the suction hose (16) from the vacuum cleaner to the dust extractor port on the circular saw (or other respective power tool). Set the power switch to the **II** position.

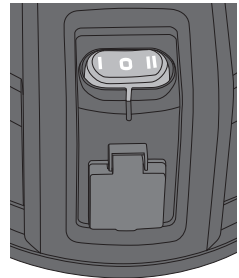

- The on and off switchings of the vacuum cleaner will now be controlled by the connected power tool. The vacuum cleaner will be switched on as soon as the connected power tool is switched on. When the connected power tool is switched off there will be about a 5-second delay before the vacuum cleaner is switched off.

Note: The power tool socket must not be loaded with more than 2180 W.

Dry vacuuming

The wet and dry vacuum is usually delivered ready for dry vacuuming, with the cartridge filter (11a) and filter retainer (11.b) already fitted. In other cases follow this procedure:

- Make sure that the vacuum is unplugged from the mains.
- Mount the cartridge filter (11a).
- Secure the cartridge filter in place by turning the filter retainer (11b) clockwise.
- Fit the dust bag (12) over the inlet.
- Refit the motor unit onto the container and fasten it with the latches.
- Screw the suction hose securely onto the container vacuum port (8).
- Attach the appropriate accessory.
- Plug the mains lead into a wall socket.
- Switch the vacuum cleaner on by setting the power switch to the desired setting.

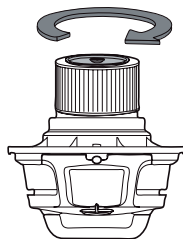

Wet Vacuuming

Warning: Do not use the wet & dry vacuum to vacuum toxic, hazardous or flammable substances/liquids. **Note:** Do NOT use the cartridge filter or dust bag when wet vacuuming.

Warning: Always unplug the mains lead from the wall socket before any maintenance or adjustments.

- Remove the motor unit and fit the foam filter (13).
Slide the foam filter onto the filter basket making sure to cover the entire filter basket.
- Refit the motor unit onto the container and fasten it on using the toggle latches.
- Screw the suction hose securely onto the container vacuum port (8).
- Attach the accessory of your choice to the hose.
- Plug the mains lead into a wall socket.
- Start the machine using the power switch.
- The water level within the container is regulated by a safety float valve.
When the container needs to be emptied, the safety valve stops suction and the motor will race. Switch the motor off with the power switch. Open the drain plug (7) to empty the container of any water.

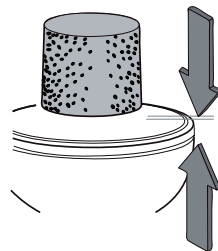

Note: Do not submerge the entire nozzle under the surface. Leave some space so that air can also pass through when vacuuming a large amount of liquid.

Things to consider during use

- Make sure that the foam filter is clean and dry before fitting it onto the motor unit and beginning to wet-vacuum.
- Clean the foam filter regularly. Remove the foam filter and hand wash it with water and a little mild detergent. Allow the filter to air dry.
- Wipe the container clean and allow it to dry completely before storing it or continuing with any type of dry vacuuming.
- Don't forget to fit the cartridge filter and dust bag before beginning any type of dry vacuuming.

Using the blower function

Screw the suction hose securely onto the hose connector on the filter cover.

Keep in mind that any dust and debris remaining in the hose will be ejected when using the blower function.

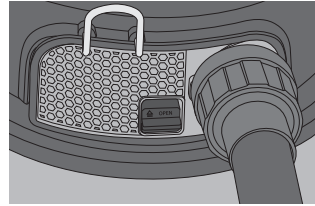

Care and maintenance

- Always unplug the vacuum from the wall socket before cleaning/maintenance or when it is not in use for an extended period.
- Clean the exterior of the vacuum cleaner using a lightly moistened cloth. Use only mild cleaning agents, never solvents or corrosive chemicals.
- Make sure that all components are completely dry before storing the vacuum in a dry dust-free place out of the reach of children.

Cleaning the cartridge filter

1. Make sure that the vacuum is unplugged from the mains.
2. Remove the filter.
3. Brush or shake the filter free of dirt and debris in an appropriate outdoor area.
4. Refit the filter.

Cleaning the foam filter

1. Make sure that the vacuum is unplugged from the mains.
2. Remove the filter.
3. Hand wash the filter with mild soapy water and then rinse well with clean water.
4. Allow the filter to air dry. Refit the filter only when it is completely dry.

Changing the exhaust filter

1. Unscrew the suction hose (if it has been mounted on the exhaust port for using the blower function).
2. Make sure that the vacuum is unplugged from the mains.
3. Slide the locking tab on the filter cover up to the **OPEN** position.
4. Remove the filter cover.
5. Remove the exhaust filter (inside the filter retainer).
6. Hand wash the exhaust filter with mild soapy water and then rinse well with clean water.
7. Refit the exhaust filter.
8. Refit the filter retainer.
9. Slide the locking tab of the filter cover down to the **CLOSE** position to lock it into place.

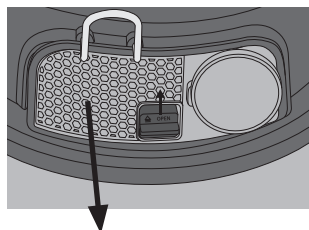

Troubleshooting

The vacuum doesn't start.	<ul style="list-style-type: none"> • Make sure that the mains lead is undamaged and securely plugged into a wall socket. • Make sure that the wall socket is live. • The container is full. Empty the container.
Poor suction, racing motor.	<ul style="list-style-type: none"> • The dust bag is full. Empty the dust bag. • The container is full. Empty the container. • Nozzle, hose or coupling clogged. Check and clean as required.

Responsible disposal

This symbol indicates that this product should not be disposed of with general household waste. This applies throughout the entire EU. In order to prevent any harm to the environment or health hazards caused by incorrect waste disposal, the product must be handed in for recycling so that the material can be disposed of in a responsible manner.

When recycling your product, take it to your local collection facility or contact the place of purchase. They will ensure that the product is disposed of in an environmentally sound manner.



Specifications

Rated voltage	230 V, 50 Hz
Power output	1500 W
Power tool socket, max	2180 W
Max total power output	3680 W
Vacuum	180 mbar
Suction capacity	60 l/s
Container	30 l
Mains lead	5 m
Empty weight	10 kg
Hose	Ø 35 mm, length: 2.5 m
Protection class	I
IP rating	IPX4

Torr- och våtsugare

Art.nr 40-9907 Modell VD1530PWC

Läs igenom hela bruksanvisningen före användning och spara den sedan för framtida bruk. Vi reserverar oss för ev. text- och bildfel samt ändringar av tekniska data. Vid tekniska problem eller andra frågor, kontakta vår kundtjänst.

Säkerhet

- Produkten får endast användas för privat bruk i hemmet på det sätt som beskrivs i den här bruksanvisningen.
- Produkten får endast anslutas till ett vägguttag med 230 V, 50 Hz utrustat med en jordfelsbrytare med en felström på max 30 mA. Kontrollera brytaren före varje användning.
- Produkten är endast avsedd för inomhusbruk.
- Utsätt inte produkten för stark värme från öppen eld eller annan värmekälla, ihållande solljus eller fukt.
- Sänk aldrig ner produkten i vatten eller någon annan vätska.
- Hantera aldrig produkten när du är blöt eller fuktig om händerna.
- Ta alltid tag i stickproppen när nätkabeln dras ur vägguttaget, dra aldrig i kabeln.
- Dra omedelbart ut nätkabeln ur vägguttaget om produktens motor blivit våt eller fuktig.
- Produkten får endast användas för att suga upp icke hälsovådliga material och ej brännbara och lättantändliga vätskor.
- Rikta aldrig munstycket mot dig själv, andra människor eller djur.
- Produkten får inte användas utan korrekt monterad dammpåse och filter vid torrsugning.
- Använd aldrig produkten om den, nätkabeln eller stickproppen på något sätt är skadade.
- **Om nätkabeln på något sätt skadas ska den bytas av behörig elektriker.**
- Sug aldrig upp het aska eller kol. Inte heller större glassplitter eller andra vassa föremål.
- Sug inte upp tonerpulver som används till skrivare. Det kan skada produkten och åter spridas i rummet.
- Sug aldrig upp bitar av asbest eller asbestdamm, annat giftigt eller lättantändligt damm.
- Sug aldrig upp bensin, olja, syra eller andra lättantändliga och hälsovådliga vätskor.
- Sug aldrig upp vätskor som är varmare än 60 °C.
- Produkten ska alltid stå upprätt och stadigt vid användning.
- Dra alltid ut nätkabeln ur vägguttaget före rengöring eller byte av påse, filter eller tillbehör.
- Försök aldrig reparera eller modifiera produkten på något sätt.
- Alla reparationer ska utföras av kvalificerad servicepersonal.

- Använd aldrig produkten om du är påverkad av alkohol eller mediciner. Använd den inte heller om du är trött eller sjuk.
- Produkten får användas av barn från 8 år och av personer med någon form av funktionsnedsättning, brist på erfarenhet eller kunskap som skulle kunna äventyra säkerheten, om de har fått instruktioner om hur den på ett säkert sätt ska användas och förstår faror och risker som kan uppkomma.
- Låt aldrig barn leka med produkten.
- Rengöring och skötsel får utföras av barn endast i vuxens närvaro.

Beskrivning

1. Handtag
2. Anslutningskabel
3. Motor/överdel
4. Excenterlås
5. Behållare
6. a. Hjul (2 ×),
b. Länkhjul (2 ×)
7. Avtappningslock
8. Anslutning för sugslang
9. Maskinuttag
10. Strömbrytare

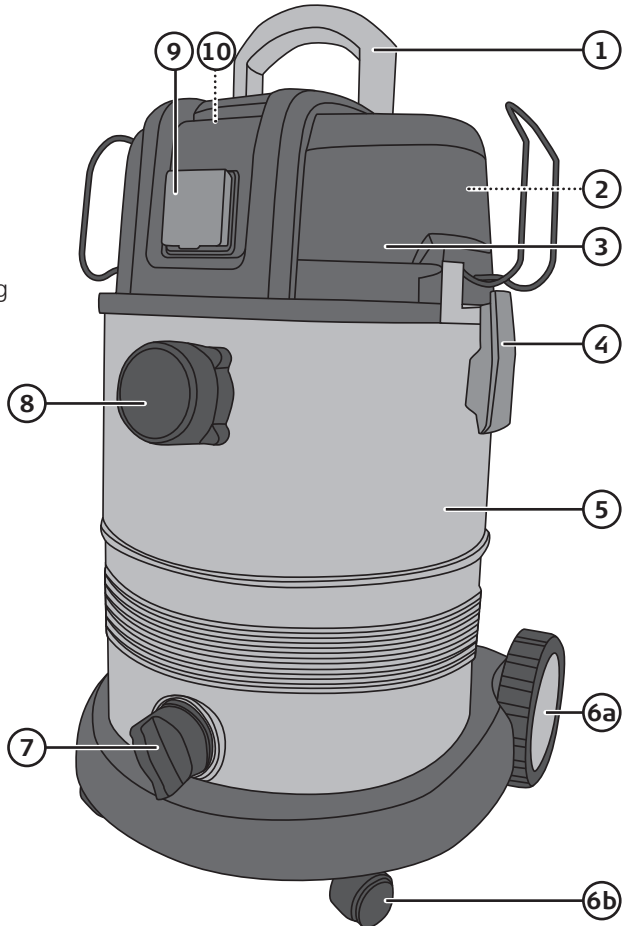

- 11. a. Veckfilter, b. Filterlock
- 12. Damppåse
- 13. Skumplastfilter för våtsugning
- 14. Handtag med suginställning
- 15. Sugrör (3 x)
- 16. Sugslang
- 17. Förminsning (stegadapter) för suganslutning till elhandverktåg
- 18. Universalmunstycke till golv eller mattor
- 19. Fogmunstycke
- 20. Rund borste
- 21. Fästbyglar för sugslang

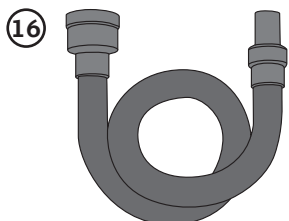
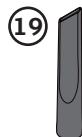
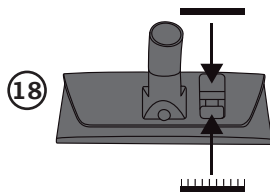
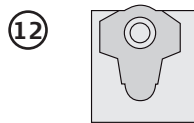
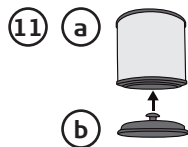

Montering

1. **Varning!** Kontrollera alltid att stickproppen är utdragen före service och justering.
2. Lossa motor/överdel (3) och lyft bort den. Ta ut tillbehören ur behållaren. Kontrollera att alla delar är hela och finns med i förpackningen.
3. Montera hjulen.
 - Vänd behållaren upp och ner och tryck fast länkhjulen i monteringshålen på undersidan.
 - Tryck fast hjulen (6a) i de båda monteringshålen på sidan av behållaren.
4. Placera motor/överdel (3) på behållaren och lås fast den med excenterlåsen.
5. Montera de båda fästbyglarna (21) för slangen, en i taget. Håll ihop fästbygeln och tryck försiktigt fast den i hålen ovanför excenterlåsen. Släpp fästbygeln så att den fjädrar ut, kontrollera att fästbygeln sitter fast.

Användning

Varning! Läs varningstexten före användning.

Varning! Kontrollera alltid att stickproppen är utdragen före service och justering.

Obs! Veckfiltret (11 a) ska användas vid sugning av damm. Skumplastfilter för våtsugning (13) får endast användas vid sugning av vatten.

Vid sugning av mycket finkornigt material måste både veckfilter och dammpåse (12) användas.

Strömbrytare på/av med maskinuttag

Strömbrytare

Strömbrytaren (10) har tre lägen:

- **I** På
- **0** Av
- **II** Aktiverat maskinuttag, automatisk start och stopp av torr- och våtsugaren

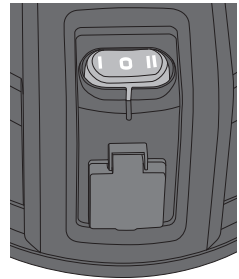

Maskinuttag

Maskinuttaget (9) är avsett för att med ansluten maskin styra automatisk start och stopp av torr- och våtsugaren.

1. Anslut stickproppen från en cirkelsåg etc. till maskinuttaget.
2. Anslut sedan sugslangen (16) mellan torr- och våtsugaren och spånstosen på cirkelsågen (eller annan maskin). Ställ strömbrytaren i läge **II**.
3. Torr- och våtsugarens till- och fråslag kommer att styras automatiskt av den anslutna maskinen. Tillslag av torr- och våtsugaren sker så fort den anslutna maskinen har startats. Torr- och våtsugaren stängs av ca 5 sek efter att den anslutna maskinen har stängts av.

Obs! Maskinuttaget får inte belastas med mer än 2180 W.

Torr sugning

Torr- och våtsugaren levereras normalt färdig för torr sugning, med veckfilter (11a) och filterlock (11b) monterat. I annat fall, gör så här:

1. Kontrollera att nätkabeln är utdragen ur vägguttaget.
2. Montera veckfiltret (11a).
3. Lås fast veckfiltret med filterlocket (11b), vrid locket medurs tills det låser fast.
4. Trä på damppåsen (12) på inloppet.
5. Sätt tillbaka motordelen på behållaren och lås fast med excenterlåsen.
6. Skruva fast sugslangen på behållarens slanganslutning (8).
7. Montera lämpligt tillbehör.
8. Sätt nätkabeln i ett vägguttag.
9. Starta torr- och våtsugaren genom att ställa strömbrytaren i önskat läge.

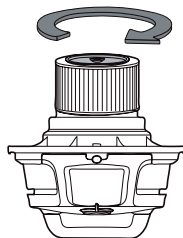

Våtsugning

Varning: Använd inte torr- och våtsugaren till att suga upp giftiga, farliga eller brandfarliga ämnen/vätskor.

Obs! Använd INTE veckfiltret eller damppåsen vid våtsugning.

Varning! Kontrollera alltid att stickproppen är utdragen före service och justering.

1. Lyft av motordelen och montera skumplastfiltret (13) för våtsugning. Trä det försiktigt över filterkorgen och se till att det täcker hela filterkorgen.
2. Sätt tillbaka motordelen och lås fast med excenterlåsen.
3. Skruva fast sugslangen på behållarens slanganslutning (8).
4. Montera önskat tillbehör på slangen.
5. Sätt i stickproppen i ett eluttag.
6. Starta med strömbrytaren.
7. En säkerhetsflottör kontrollerar vätskenivån i behållaren. Motorns varvtal ökar när det är dags att tömma behållaren. Stäng av motorn med strömbrytaren. Öppna locket (7) och töm ur vattnet.

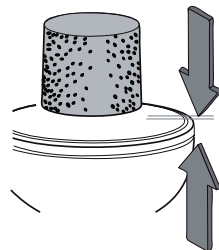

Obs! Tryck inte ner hela munstycket under ytan utan lämna en öppning så att luften kan passera när du suger upp stora mängder vätska.

Att tänka på vid användning

- Se till att filtret för våtsugning är rent och torrt och montera det innan våtsugningen påbörjas.
- Rengör filtret för våtsugning med jämna mellanrum. Ta bort filtret och tvätta det för hand i vatten med ett mildt rengöringsmedel. Låt filtret lufttorka.
- Torka ur behållaren och se till att den är helt torr innan förvaring eller innan torrsugning påbörjas.
- Glöm inte att montera veckfilter och dammpåse innan torrsugning påbörjas.

Använd blåsfunktion

Skruva fast sugslangen på stosen på filterluckan för att använda slangen för att blåsa.

Tänk på att damm och skräp eventuellt kan ligga kvar i slangen, det kan blåsa ur slangen.

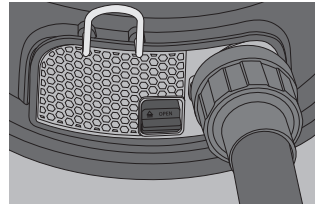

Skötsel och underhåll

- Dra alltid ut nätkabeln ur vägguttaget före rengöring och när produkten inte ska användas under en längre tid.
- Rengör torr- och våtsugaren utvändigt med en lätt fuktad trasa. Använd ett mildt rengöringsmedel, aldrig lösningsmedel eller frätande kemikalier.
- Försäkra dig om att torr- och våtsugarens alla delar är helt torra innan du ställer undan den för förvaring på en torr och dammfri plats utom räckhåll för barn.

Rengöring av veckfilter

1. Kontrollera att nätkabeln är utdragen ur vägguttaget.
2. Ta bort filtret.
3. Borsta av eller skaka filtret (tänk på att göra det utomhus).
4. Montera filtret.

Rengöring av filter för våtsugning

1. Kontrollera att nätkabeln är utdragen ur vägguttaget.
2. Ta bort filtret.
3. Tvätta filtret för hand i vatten med ett mildt diskmedel och skölj med rent vatten.
4. Låt filtret lufttorka. Sätt tillbaka filtret först när det är helt torrt.

Rengöring av utblåsfilter

1. Skruva ur slangen (om den är monterad för blåsning).
2. Kontrollera att nätkabeln är utdragen ur vägguttaget.
3. Skjut filterluckans lås uppåt (**OPEN**).
4. Ta bort luckan.
5. Ta bort utblåsfiltret (på insidan av luckan).
6. Tvätta utblåsfiltret för hand i vatten med ett mildt diskmedel och skölj med rent vatten.
7. Sätt tillbaka utblåsfiltret.
8. Montera luckan.
9. Skjut ner låset tills det låser fast (**CLOSE**).

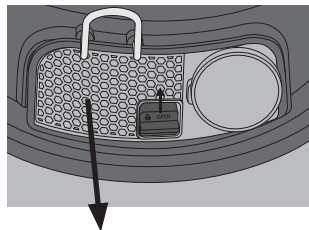

Felsökning

Torr- och våtsugaren startar inte.	<ul style="list-style-type: none"> • Är nätkabeln hel och ordentligt ansluten till vägguttaget? • Finns det ström i vägguttaget? • Behållaren är full av vätska, töm behållaren.
Dålig sugeffekt, högt motorvarv.	<ul style="list-style-type: none"> • Damppåsen är full, töm påsen. • Behållaren är full av vätska, töm behållaren. • Munstycke, slang eller anslutning är igensatt. Kontrollera och rengör vid behov.

Avfallshantering

Denna symbol innebär att produkten inte får kastas tillsammans med annat hushållsavfall. Detta gäller inom hela EU. För att förebygga eventuell skada på miljö och hälsa, orsakad av felaktig avfallshantering, ska produkten lämnas till återvinning så att materialet kan tas omhand på ett ansvarsfullt sätt. När du lämnar produkten till återvinning, använd dig av de returhanteringssystem som finns där du befinner dig eller kontakta inköpsstället. De kan se till att produkten tas om hand på ett för miljön tillfredställande sätt.



Specifikationer

Nätanslutning	230 V, 50 Hz
Motoreffekt	1500 W
Maskinuttag max	2180 W
Maxeffekt totalt	3680 W
Undertryck	180 mbar
Sugkapacitet	60 l/s
Behållare	30 l
Nätkabel	5 m
Vikt, tom	10 kg
Slang	Ø 35 mm, längd 2,5 m
Skyddsklass	I
Kapsling	IPX4

Tørr- og våtsuger

Art.nr. 40-9907 Modell VD1530PWC

Les brukerveiledningen grundig før produktet tas i bruk, og ta vare på den for framtidig bruk. Vi reserverer oss mot eventuelle feil i tekst og bilder, samt endringer av tekniske data. Ved tekniske problemer eller spørsmål, ta kontakt med vårt kundesenter.

Sikkerhet

- Produktet er kun beregnet for privat bruk i hjemmet, og på den måten som beskrives i denne brukerveiledningen.
- Produktet må kun kobles til et strømuttak med 230 V, 50 Hz som er utstyrt med jordfeilbryter med en feilstrøm på maks. 30 mA. Kontroller bryteren før hver gang maskinen skal brukes.
- Produktet er kun beregnet til innendørs bruk.
- Produktet må ikke utsettes for en sterk varme fra åpen ild eller annen varmekilde som vedvarende sollys eller fuktighet.
- Senk aldri produktet ned i vann eller annen væske.
- Berør ikke produktet med våte eller fuktige hender.
- Trekk alltid i støpselet, ikke i strømkabelen, når produktet skal kobles fra strømmettet.
- Trekk ut strømkabelen umiddelbart dersom produktet er blitt vått eller fuktig.
- Produktet skal kun brukes til å suge opp stoffer og væsker som ikke er helseskadelige, brannfarlige eller lettantennelige.
- Vend aldri munnstykket mot deg selv eller andre mennesker eller dyr.
- Produktet skal ikke brukes uten støvpose, som er riktig montert, og filter ved tørrsuging.
- Bruk ikke produktet dersom strømkabelen, støpselet eller andre deler er skadet.
- **Hvis strømkabelen er skadet må den skiftes av en faglært elektriker.**
- Man må ikke suge opp varm aske eller glo. Heller ikke glasskår eller andre skarpe gjenstander.
- Sug ikke opp toner som brukes til skrivere. Det kan skade produktet og spres ut i rommet igjen.
- Sug aldri opp asbestbiter, asbeststøv eller annet giftig eller lett antennelig støv.
- Sug aldri opp bensin, olje, syre eller andre lett antennelige og helseskadelige væsker.
- Sug aldri opp væsker som er varmere enn 60 °C.
- Produktet skal alltid stå oppreist ved bruk.
- Ta alltid støpselet ut av strømuttaket før rengjøring eller skifte av pose, filter eller tilbehør.
- Produktet må ikke modifiseres eller endres på.
- Reparasjoner må kun utføres av kvalifiserte personer.

- Bruk aldri produktet hvis du er påvirket av alkohol eller medisiner. Bruk det heller ikke dersom du er trett eller syk.
- Produktet kan benyttes av barn fra 8 års alderen og av personer med en eller annen form for funksjonsnedsetting, manglende erfaring og kunnskap om det, dersom noen har lært dem opp i bruken av det og gitt forståelse for faren ved bruk av det.
- La aldri barn leke med produktet.
- Rengjøring og vedlikehold kan utføres av barn under tilsyn av voksne.

Beskrivelse

1. Håndtak
2. Tilkoblingskabel
3. Motor/overdel
4. Eksenterlås
5. Beholder
6. a. Hjul (2 x),
b. Lenkehjul (2 x)
7. Lokk
8. Uttak til sugeslange
9. Maskinuttak
10. Strømbryter

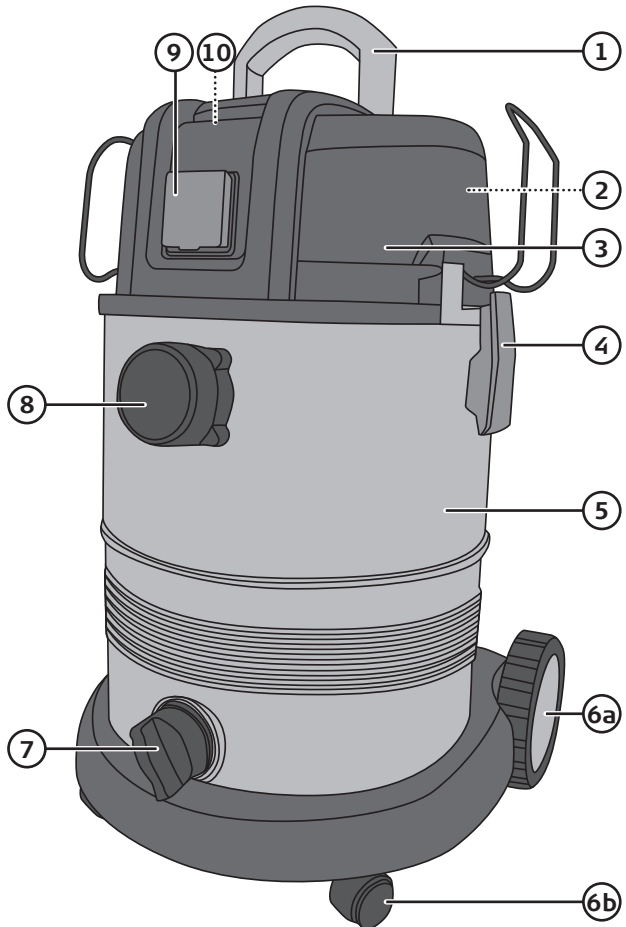

- 11. a. Lamellfilter, b. Filterlokk
- 12. Støvpose
- 13. Skumplastfilter for våtsuging
- 14. Håndtak med innstilling av sugeeffekt
- 15. Sugerør (3 x)
- 16. Sugeslange
- 17. Forminskning (trinnadapter) for sugetilkobling til elektriske håndverktøy
- 18. Universalmunnstykke til gulv og tepper
- 19. Fugemunnstykke
- 20. Rund børste
- 21. Festebøyler til sugeslange

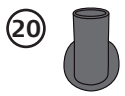
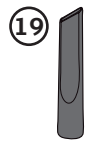
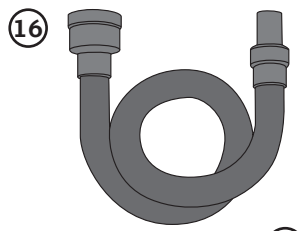
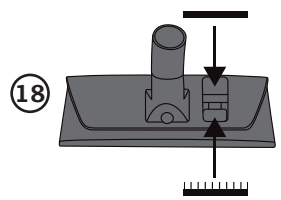
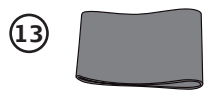
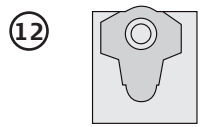
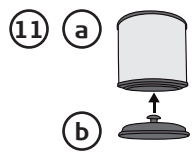

Montering

1. **Advarsel!** Kontroller at støpsel er trukket ut av strømuttaket før service, justering og vedlikehold.
2. Løsne på motor-/overdel (3) og fjern den. Ta tilbehøret ut av beholderen. Kontroller at alle deler er hele og at de er med i forpakningen.
3. Monter hjulene.
 - Vend beholderen opp/ned og press hjulene fast på undersiden.
 - Trykk hjulene (6a) på plass i de to monteringshullene på siden av beholderen.
4. Sett motor-/overdel (3) på beholderen og lås den fast.
5. Monter begge festebøylene (21) til slangen, en av gangen. Hold festebøylen sammen og trykk den forsiktig i hullet ovenfor eksenterlåsen. Slipp opp slik at den fjærer ut. Kontroller at festebøylen sitter fast.

Bruk

Advarsel! Les alle advarselstekstene før bruk.

Advarsel! Kontroller at støpsel er trukket ut av strømuttaket før service, justering og vedlikehold.

Obs! Lamellfilteret (11a) skal brukes til suging av støv. Skumplastfilteret for våtsuging (13) må kun brukes ved suging av vann.

Ved suging av svært finkornet materiale må alltid både belgfilter og støvpose (12) brukes.

Strømbryter, på/av, med maskinuttak

Strømbrytere

Strømbryteren (10) har tre innstillinger:

- **I** På
- **0** Av
- **II** Aktivert maskinuttak, automatisk start og stopp av tørr- og våtsugeren

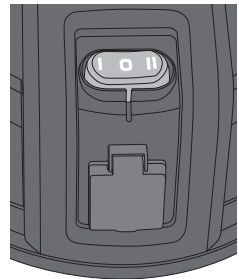

Maskinuttak

Maskinuttaket (9) er beregnet for at tilkoblet maskin skal styre automatisk start og stopp av tørr- og våtsugeren.

1. Støpselet fra sirkelsagen (eller den maskinen du skal bruke) kobles til maskinuttaket.
2. Koble deretter sugeslangen (16) mellom tørr- og våtsugeren og sponstussen på maskinen du skal bruke. Still strømbryteren i posisjon **II**.
3. Tørr- og våtsugeren til- og fraslag vil styres automatisk av den tilkoblede maskinen. Tilslag av tørr- og våtsugeren skjer så fort den tilkoblede maskinen har startet. Tørr- og våtsugeren stenges ca. 5 sekunder etter at den tilkoblede maskinen er skrudd av.

Obs! Maskinuttaket må ikke belastes med mer enn 2180 W.

Tørrsuging

Vanligvis blir tørr- og våtsugeren levert med lamellfilteret (11a) og filterlokket (11b) montert. Hvis det ikke er påmontert må man selv gjøre slik:

1. Kontroller at støpselet er trukket ut av stikkkontakten.
2. Montere lamellfilteret (11a).
3. Lamellfilteret låses med filterlokket (11b). Drei da lokket medurs til det låser.
4. Tre støvposen (12) på innløpet.
5. Sett tilbake motordelen i beholderen og lås det fast med låsen.
6. Fest sugeslangen på utløpet på beholderen (8).
7. Monter ønsket ekstrautstyr.
8. Plugg strømkabelen til et strømuttak.
9. Tørr- og våtsugeren startes ved å stille strømbryteren i ønsket posisjon.

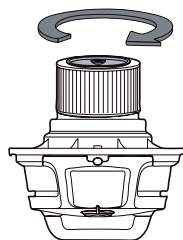

Våtsuging

Advarsel: Maskinen må ikke brukes til å suge opp giftige eller brannfarlige stoffer/væsker.

Obs! Bruk IKKE støvfilteret/støvpose ved våtsuging.

Advarsel! Kontroller at støpsel er trukket ut av strømuttaket før service, justering og vedlikehold.

1. Løft opp motordelen og monter skumplastfilteret (13) for våtsuging. Tre det forsiktig over filterkurven og påse at det dekker helt.
2. Sett tilbake motordelen og lås det fast med låsen.
3. Fest sugeslangen på utløpet på beholderen (8).
4. Monter ønsket tilbehør på slangen.
5. Sett støpselet i strømuttaket.
6. Start med strømbryteren.
7. Væsknivået i beholderen kontrolleres av en sikkerhetsflottør. Turtallet på motoren øker når det er på tide å tømme beholderen. Steng motoren med strømbryteren. Åpne lokket (7) og tøm ut vannet.

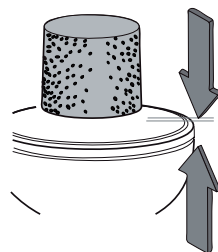

Obs! Trykk ikke hele munnstykket ned i væsken som skal suges opp, men pass på at munnstykket også suger opp litt luft.

Husk følgende ved bruk

- Pass på at filteret for våtsuging er rent og tørt, før våtsugingen starter.
- Filteret til våtsugeren må rengjøres med jevne mellomrom. Ta ut filteret og vask det for hånd i vann med mildt oppvaskmiddel i. La filteret lufttørke.
- Tørk beholderen og sørg for at den er helt tørr før oppbevaring eller før den brukes til tørrsuging.
- Ikke glem å montere lamellfiltre og støvpose før tørrsugingen startes.

Bruk blåsefunksjonen

Fest sugeslangen på stussen på filterlokket for å bruke blåsefunksjonen.
Husk at rusk og rask kan ligge igjen slangen og plutselig bli blåst ut.

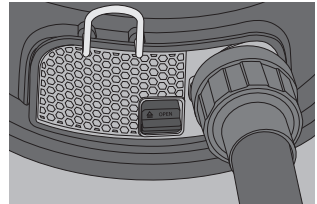

Stell og vedlikehold

- Trekk alltid støpselet ut fra strømuttaket før rengjøring eller når produktet ikke er i bruk.
- Rengjør produktet utvendig med en lett fuktet klut. Bruk et mildt rengjøringsmiddel, aldri løsningsmidler eller etsende kjemikalier.
- Sørg for at alle delene er helt tørre før du setter produktet til oppbevaring. Det skal oppbevares tørt og støvfritt og utilgjengelig for barn.

Rengjøring av filter

1. Kontroller at støpselet er trukket ut av stikkkontakten.
2. Fjern filteret.
3. Børst eller rist det. Dette bør gjøres utendørs.
4. Monter filter.

Rengjøring av filter for våtsuging

1. Kontroller at støpselet er trukket ut av stikkkontakten.
2. Fjern filteret.
3. Vask filteret for hånd med mildt såpevann og skyll med rent vann.
4. La filteret lufttørke. Sett filteret tilbake når det er helt tørt.

Rengjøring av utblåsningsfilter

1. Skru av slangen (dersom den er montert for blåsing).
2. Kontroller at støpselet er trukket ut av stikkkontakten.
3. Skyv filterlukens lås opp (**OPEN**).
4. Fjern lokket.
5. Fjern utblåsningsfilteret (fra innsiden av lokket).
6. Vask det for hånd med mildt såpevann og skyll med rent vann.
7. Sett filteret tilbake igjen.
8. Montere lokket.
9. Skyv låsen ned til lokket sitter fastlåst (**CLOSE**).

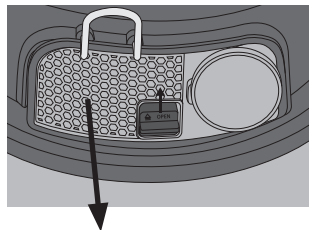

Feilsøking

Tørr- og våtsugerer starter ikke.	<ul style="list-style-type: none"> • Er strømkabelen er riktig koblet til strømuttaket? • Er det strøm i strømuttaket? • Beholderen er full av væske. Tøm den.
Dårlig sugeeffekt og høyt turtall på motor	<ul style="list-style-type: none"> • Støvposen er full. Tøm den. • Beholderen er full av væske. Tøm den. • Munnstykke, slange eller kobling er tett. Kontroller og rengjør ved behov.

Avfallshåndtering

Symbolet viser til at produktet ikke skal kastes sammen med husholdningsavfallet. Dette gjelder i hele EØS-området. For å forebygge eventuelle skader på helse og miljø, som følge av feil håndtering av avfall, skal produktet leveres til gjenvinning, slik at materialet blir tatt hånd om på en ansvarsfull måte. Benytt miljøstasjonene som er der du befinner deg eller ta kontakt med forhandler. De kan se til at produktet blir behandlet på en tilfredsstillende måte som gagnar miljøet.



Spesifikasjoner

Strømtilkobling	230 V, 50 Hz
Motoreffekt	1500 W
Maskinuttak maks	2180 W
Maks effekt totalt	3680 W
Undertrykk	180 mbar
Sugekapasitet	60 l/s
Beholder	30 l
Strømkabel	5 m
Vekt, tom beholder	10 kg
Slange	Ø 35 mm, lengde 2,5 m
Beskyttelsesklasse	I
Kapsling	IPX4

Kuiva-/märkäimuri

Tuotenro 40-9907

Malli VD1530PWC

Lue käyttöohje ennen tuotteen käyttöönottoa ja säilytä se tulevaa tarvetta varten. Pidätämme oikeuden teknisten tietojen muutoksiin. Emme vastaa mahdollisista teksti- tai kuvavirheistä. Jos tuotteeseen tulee teknisiä ongelmia, ota yhteys asiakaspalveluun.

Turvallisuus

- Laite on tarkoitettu normaaliin käyttöön kotona käyttöohjeen ohjeiden mukaisesti.
- Laitteen saa liittää ainoastaan 230 V/50 Hz:n pistorasiaan, jossa on vikavirtasuojakytin, jonka herkkyys on 30 mA. Tarkista virtakytkimen toiminta ennen jokaista käyttökertaa.
- Laite on tarkoitettu vain sisäkäyttöön.
- Älä altista laitetta kuumuudelle, avotullelle, lämmönlähteille, jatkuvalle auringonvalolle tai kosteudelle.
- Älä upota laitetta veteen tai muuhun nesteeseen.
- Älä käsittele laitetta kosteilla käsillä.
- Irrota virtajohto vetämällä pistokkeesta, älä vedä johdosta.
- Irrota virtajohto välittömästi pistorasiasta, jos laitteen moottori kostuu.
- Laitteella ei saa imeä terveydelle haitallisia materiaaleja tai helposti syttyviä nesteitä.
- Älä suuntaa suulaketta itseäsi, muita ihmisiä tai eläimiä kohti.
- Laitetta ei saa käyttää kuivaimuun ilman pölypussia ja suodatinta.
- Älä käytä laitetta, jos laite tai sen johto tai pistoke on vioittunut.
- **Vahingoittuneen virtajohdon saa vaihtaa vain valtuutetussa huoltoliikkeessä.**
- Älä ime kuumaa tuhkaa tai kuumia hiiliä. Älä ime suuria lasinsirpaleita tai muita teräviä esineitä.
- Älä ime tulostimen värikasetin jauhetta. Värikasetin jauhe saattaa vahingoittaa imuria ja jauhe saattaa levitä ympäristöön.
- Älä ime asbestia, asbestipölyä tai muuta myrkyllistä tai helposti syttyvää pölyä.
- Älä ime bensiiniä, öljyä, happoja tai muita helposti syttyviä tai terveydelle haitallisia nesteitä.
- Älä ime nesteitä, joiden lämpötila on yli 60 °C.
- Laitteen tulee olla käytön aikana vakaassa pystyasennossa.
- Irrota virtajohto pistorasiasta ennen pölypussin, suodatintimen tai varusteiden vaihtamista.
- Älä korjaa tai muuta laitetta millään tavalla.
- Laitteen saa korjata ainoastaan valtuutettu huoltoliike.
- Älä käytä laitetta alkoholin tai lääkkeiden vaikutuksen alaisena. Älä myöskään käytä laitetta, jos olet väsynyt tai sairas.
- Laitetta saavat käyttää vain yli 8-vuotiaat.

- Henkilöt, joilla on fyysisiä tai psyykkisiä rajoitteita, tai henkilöt, joilla ei ole riittävästi turvallisuuteen vaikuttavia taitoja tai kokemusta, saavat käyttää laitetta, jos heitä on ohjeistettu sen turvallisesta käytöstä ja käytön mahdollisista vaaroista.
- Älä anna lasten leikkiä laitteella.
- Lapset eivät saa puhdistaa ja huoltaa laitetta ilman aikuisen valvontaa.

Kuvaus

1. Kahva
2. Liitäntäjohto
3. Moottori/yläosa
4. Epäkeskolukko
5. Säiliö
6. a. Pyörä (2 x),
b. Pyörä (2 x)
7. Tyhjennysaukko
8. Imuletkun liitäntä
9. Koneliitäntä
10. Virtakytkin

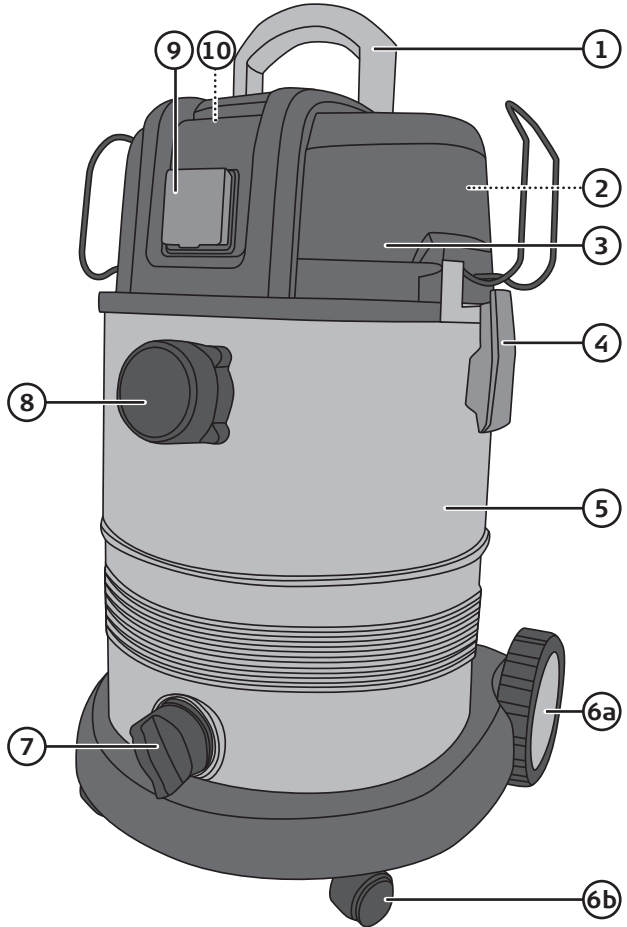

- 11. a. Poimusuodatin,
b. Suodattimen kansi
- 12. Pölypussi
- 13. Märkäimun vaahtomuovisuodatin
- 14. Kahva jossa imunsäätö
- 15. Imuputki (3 x)
- 16. Imuletku
- 17. Supistusosa (askelsovitin) sähkökäyttöisen käsityökalun imuliitintään
- 18. Yleissuulake lattioille ja matoille
- 19. Rakosuulake
- 20. Pyöreä harja
- 21. Imuletkun kiinnityssangat

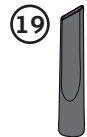
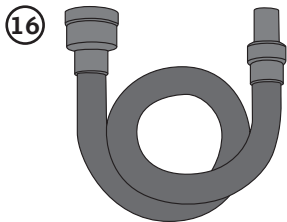
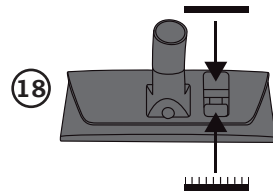
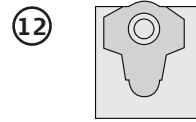
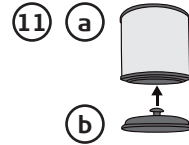

Asentaminen

1. **Varoitus!** Varmista aina ennen huoltoa ja säätöä, että pistoke on irrotettu.
2. Avaa moottori/yläosa (3) ja nosta se pois. Poista tarvikkeet säiliöstä. Varmista, että kaikki osat ovat mukana ja että ne ovat ehjiä.
3. Asenna pyörät.
 - Käännä säiliö ylösalaisin ja paina pyörät (6b) alapuolen asennusreikiin.
 - Paina pyörät (6a) kiinni säiliön sivuilla oleviin asennusreikiin.
4. Aseta moottori/yläosa (3) säiliöön ja lukitse se epäkeskolukoilla.
5. Asenna molemmat kiinnityssangat (21) letkuun yksi kerrallaan. Paina kiinnityssanka kiinni ja paina se varoen epäkeskolukkojen päällä oleviin reikiin. Päästä kiinnityssanka niin, että se joustaa ulos. Varmista, että kiinnityssanka on kiinni.

Käyttö

Varoitus! Lue varoitustekstit ennen käyttöä.

Varoitus! Varmista aina ennen huoltoa ja säätöä, että pistoke on irrotettu.

Huom.! Pölyn imemisessä tulee käyttää poimusuodatinta (11a). Märkäimusuodatinta (13) saa käyttää vain veden imemiseen.

Erittäin hienojakoista materiaalia imettäessä tulee aina käyttää poimusuodatinta ja pölypussia (12).

Virtakytkin on/off, koneliitântä

Virtakytkin

Virtakytkimessä (10) on 3 asentoa:

- **I** Päälle
- **0** Pois päältä
- **II** Koneliitântä aktivoitu, kuiva-/märkäimuri käynnistyy ja sammuu automaattisesti

Koneliitântä

Kun koneliitântä (9) on aktivoitu, liitetyn koneen käynnistäminen ja sammuttaminen ohjaa automaattisesti kuiva-/märkäimurin käynnistymistä ja sammumista.

1. Liitä sirkkelin tai muun koneen pistoke koneliitântään.
2. Liitä imuletku (16) kuiva-/märkäimuriin ja sirkkelin (tai muun koneen) pölynpoistoliitântään. Aseta virtakytkin asentoon **II**.
3. Liitetyn koneen käynnistyminen ja sammuminen ohjaa nyt kuiva-/märkäimurin käynnistymistä ja sammumista. Kuiva-/märkäimuri käynnistyy samalla kun liitetty kone käynnistetään. Kuiva-/märkäimuri sammuu noin viisi sekuntia liitetyn koneen käynnistämisen jälkeen.

Huom.! Koneliitântän suurin kuormitus on 2180 W.

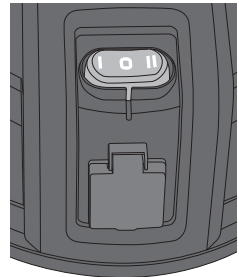

Kuivaimu

Kuiva- ja märkäimuri on yleensä tehtaalla säädetty kuivaimuun, eli siinä on asennettuna poimusuodatin (11a) ja suodatinkansi (11.b). Muussa tapauksessa, toimi seuraavasti:

1. Varmista, että virtajohto on irrotettu pistorasiasta.
2. Asenna poimusuodatin (11a).
3. Lukitse poimusuodatin suodattimen kanteen (11b), kierrä kantta myötäpäivään, kunnes se lukittuu.
4. Pujota pölypussi (12) tuloaukkoon.
5. Laita moottoriosi takaisin säiliöön ja lukitse se epäkeskolukolla.
6. Kierrä imuletku kiinni säiliön letkuliitäntään (8).
7. Asenna haluamasi tarvike.
8. Laita virtajohto pistorasiaan.
9. Käynnistä kuiva-/märkäimuri laittamalla virtakytkin haluamaasi asentoon.

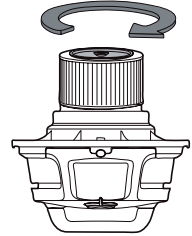

Märkäimuri

Varoitus: Älä käytä imuria myrkyllisten, vaarallisten tai helposti syttyvien materiaalien/nesteiden imemiseen.

Huom.! ÄLÄ käytä poimusuodatinta tai pölypussia nesteiden imemiseen.

Varoitus! Varmista aina ennen huoltoa ja säätöä, että pistoke on irrotettu.

1. Irrota moottoriosi ja asenna märkäimurin vaahtomuovi-suodatin (13). Pujota se varovasti suodatinkorin päälle ja varmista, että se peittää koko suodatinkorin.
2. Laita moottoriosi takaisin ja lukitse se epäkeskolukolla.
3. Kierrä imuletku kiinni säiliön letkuliitäntään (8).
4. Asenna haluamasi tarvike letkuun.
5. Liitä pistoke pistorasiaan.
6. Käynnistä imuri virtakytkimellä.
7. Säiliössä on tasovahti, joka tarkkailee nestemäärän tasoa. Moottorin kierrosluku nousee, kun säiliö on lähes täynnä. Sammuta moottori virtakytkimellä. Avaa tyhjennysaukko (7) ja poista vesi.

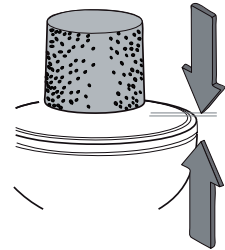

Huom.! Älä paina koko suulaketta pinnan alle, vaan jätä aukko, jotta ilma pääsee kulkemaan, jos imuroit suuria määriä nestettä.

Ota huomioon käytön aikana

- Varmista, että märkäimusuodatin on puhdas ja kuiva ennen märkäimun aloittamista.
- Puhdista märkäimusuodatin säännöllisesti. Irrota suodatin ja pese se käsin vedellä ja miedolla puhdistusaineella.
- Kuivata suodatin ilmvassa tilassa.
- Pyyhi säiliö ja annan sen kuivua ennen säilytystä tai kuivaimun aloittamista.
- Muista asentaa poimusuodatin, esisuodatin ja pölypussi ennen kuivaimun aloittamista.

Puhallustoiminnon käyttäminen

Ruuvaa imuletku suodatinluukun liitântään, jos käytät letkua puhaltamiseen.

Ota huomioon, että letkussa saattaa olla pölyä ja roskia, jotka saattavat lentää letkusta.

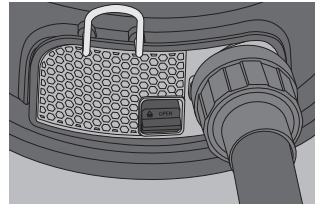

Huolto ja puhdistaminen

- Irrota pistoke pistorasiasta ennen puhdistamista tai jos et käytä laitetta pitkään aikaan.
- Puhdista kuiva-/märkäimurin ulkopinta kevyesti kostutetulla liinalla. Käytä mietoa puhdistusainetta. Älä käytä liuotusaineita tai syövyttäviä kemikaaleja.
- Varmista, että kuiva-/märkäimurin kaikki osat ovat täysin kuivia, ennen kuin asetat sen säilytykseen kuivaan ja pölyttömään paikkaan lasten ulottumattomiin.

Poimusuodattimen puhdistaminen

1. Varmista, että virtajohto on irrotettu pistorasiasta.
2. Poista suodatin.
3. Harjaa tai ravistele suodatin ulkotiloissa.
4. Asenna suodatin.

Märkäimusuodattimen puhdistaminen

1. Varmista, että virtajohto on irrotettu pistorasiasta.
2. Poista suodatin.
3. Pese suodatin käsin vedellä ja miedolla astianpesuaineella ja huuhtelee puhtaalla vedellä.
4. Kuivata suodatin ilmvassa tilassa. Laita suodatin paikalleen vasta, kun se on täysin kuiva.

Ulospuhallussuodattimen puhdistaminen

1. Kierrä letku irti (jos se on asennettu puhallukseen).
2. Varmista, että virtajohto on irrotettu pistorasiasta.
3. Työnnä suodatinluukun lukitsinta ylöspäin (**OPEN**).
4. Avaa luukku.
5. Poista ulospuhallussuodatin (luukun sisäpuolella).
6. Pese ulospuhallussuodatin käsin vedellä ja miedolla astianpesuaineella ja huuhtelee puhtaalla vedellä.
7. Laita ulospuhallussuodatin takaisin paikalleen.
8. Laita luukku kiinni.
9. Työnnä lukitsinta alaspäin, kunnes se lukittuu (**CLOSE**).

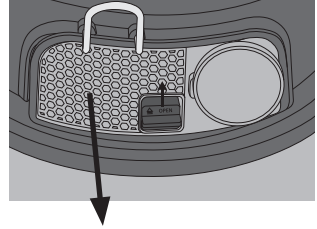

Vianetsintä

Kuiva-/märkäimuri ei käynnisty.	<ul style="list-style-type: none">• Varmista, että virtajohto on ehjä ja että se on liitetty kunnolla pistorasiaan.• Onko pistorasiassa virtaa?• Säiliö on täynnä nestettä. Tyhjennä säiliö.
Huono imuteho ja korkeat kierrosluvut.	<ul style="list-style-type: none">• Pölypussi on täynnä. Tyhjennä pölypussi.• Säiliö on täynnä nestettä. Tyhjennä säiliö.• Suulake, letku tai liitäntä on tukossa. Tarkista ja puhdista tarvittaessa.

Kierrättäminen

Tämä symboli tarkoittaa, että tuotetta ei saa laittaa kotitalousjätteen sekaan. Ohje koskee koko EU-aluetta. Virheellisestä kierrättämisestä johtuvien mahdollisten ympäristö- ja terveyshaittojen ehkäisemiseksi tuote tulee viedä kierrätettäväksi, jotta materiaali voidaan käsitellä vastuullisella tavalla. Kierrätä tuote käyttämällä paikallisia kierrätysjärjestelmiä tai ota yhteys ostopaikkaan. Ostopaikassa tuote kierrätetään vastuullisella tavalla.



Tekniset tiedot

Verkkoliitäntä	230 V, 50 Hz
Moottorin teho	1500 W
Koneliitäntä enintään	2180 W
Suurin kokonaisteho	3680 W
Alipaine	180 mbar
Imukapasiteetti	60 l/s
Säiliö	30 l
Virtajohto	5 m
Paino tyhjänä	10 kg
Letku	Ø 35 mm, pituus 2,5 m
Suojaluokka	I
Kotelointi	IPX4

Nass- und Trockensauger

Art.Nr. 40-9907 Modell VD1530PWC

Vor Inbetriebnahme die Bedienungsanleitung vollständig durchlesen und für künftigen Gebrauch aufbewahren. Irrtümer, Abweichungen und Änderungen behalten wir uns vor. Bei technischen Problemen oder anderen Fragen freut sich unser Kundenservice über eine Kontaktaufnahme.

Sicherheitshinweise

- Das Gerät ist nur für den Hausgebrauch und für die in dieser Bedienungsanleitung beschriebene Benutzung vorgesehen.
- Das Gerät nur an eine mit Fehlerstrom-Schutzeinrichtung abgesicherte Steckdose mit 230 V, 50 Hz anschließen (Ansprechstrom 30 mA). Der Fehlerschutzschalter ist vor jedem Gebrauch zu kontrollieren.
- Das Gerät ist nur zur Verwendung in Innenräumen geeignet.
- Das Produkt von starker Wärme von offenem Feuer oder einer anderen Wärmequelle, längerer Sonneneinstrahlung oder Feuchtigkeit fernhalten.
- Das Gerät niemals in Wasser oder andere Flüssigkeiten tauchen.
- Das Gerät niemals mit feuchten oder nassen Händen anfassen.
- Das Produkt niemals durch Ziehen am Netzkabel vom Stromnetz trennen, sondern immer am Netzstecker ziehen.
- Kommt das Gerät in Kontakt mit Wasser oder Feuchtigkeit, sofort den Netzstecker ziehen.
- Das Gerät darf nur zum Aufsaugen von nicht gesundheitsschädlichen Stoffen oder nicht brennbaren bzw. leicht entzündbaren Flüssigkeiten benutzt werden.
- Die Düse niemals auf sich selbst oder auf andere Personen oder Tiere richten.
- Das Produkt niemals ohne korrekt angebrachten Staubbeutel und Filter zum Trockensaugen benutzen.
- Das Gerät niemals verwenden, wenn Netzkabel oder Netzstecker auf irgendeine Weise beschädigt sind.
- **Bei Beschädigung ist das Netzkabel nur von einem qualifizierten Fachmann auszutauschen.**
- Niemals heiße Asche oder Kohle aufsaugen. Niemals größere Glassplitter oder andere scharfen Gegenstände aufsaugen.
- Kein Tonerpulver des Druckers aufsaugen. Dies kann das Gerät beschädigen und sich im Raum verteilen.
- Niemals Bestandteile aus Asbest oder Asbeststaub bzw. anderen giftigen oder leicht entzündbaren Staub aufsaugen.
- Niemals Benzin, Öl, Säure oder leicht entzündbare bzw. gesundheitsschädliche Flüssigkeiten aufsaugen.
- Niemals Flüssigkeiten, die wärmer als 60 °C sind, aufsaugen.
- Das Gerät beim Betrieb unbedingt immer aufrecht und stabil aufstellen.
- Vor der Reinigung oder dem Wechsel von Staubbeutel, Filter oder Zubehör immer das Netzkabel aus der Steckdose ziehen.

- Niemals versuchen, das Gerät zu reparieren oder anderweitig Änderungen daran vorzunehmen.
- Reparaturen unbedingt qualifizierten Servicetechnikern überlassen.
- Bei Müdigkeit oder unter dem Einfluss von Drogen, Alkohol oder Medikamenten das Gerät nicht bedienen. Das Gerät nie bei Müdigkeit oder Krankheit benutzen.
- Das Gerät ist nur dann für Kinder ab 8 Jahren oder Personen mit eingeschränkten physischen, sensorischen oder geistigen Fähigkeiten, bzw. mangelnder Erfahrung/ Wissen geeignet, wenn diese in die sichere Handhabung eingeführt worden sind und Risiken und Gefahren der Benutzung verstehen.
- Kein Kinderspielzeug.
- Reinigung und Wartung darf von Kindern nur unter Aufsicht eines Erwachsenen durchgeführt werden.

Beschreibung

1. Griff
2. Anschlusskabel
3. Motor/Oberteil
4. Spannverschluss
5. Behälter
6. a. Rad (2 x),
b. Lenkrolle (2 x)
7. Entleerungsdeckel
8. Anschluss für Saugschlauch
9. Feinschaltautomatik
10. Schalter

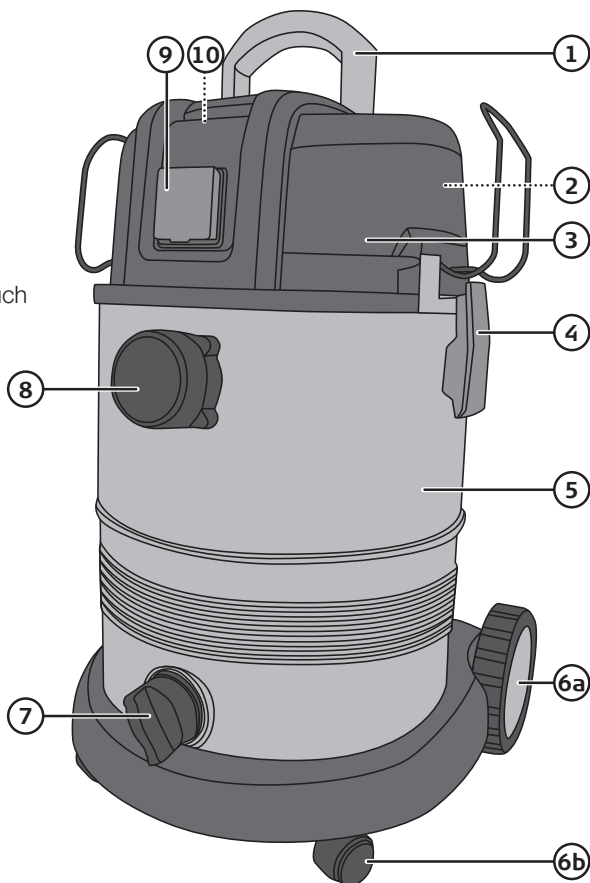

- 11. a. Faltenfilter, b. Filterdeckel
- 12. Staubbeutel
- 13. Schaumstofffilter zum Nasssaugen
- 14. Griff mit SaugEinstellung
- 15. Saugrohr (3 x)
- 16. Saugschlauch
- 17. Verkleinerung (Stufenadapter) für den Sauganschluss für Elektrohandwerkzeuge
- 18. Universaldüse für Fußböden und Teppiche
- 19. Fugendüse
- 20. Runde Bürste
- 21. Haltebügel für den Saugschlauch

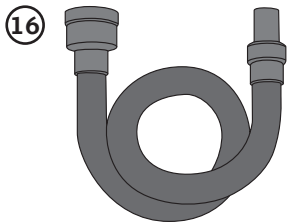
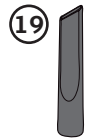
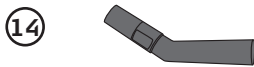
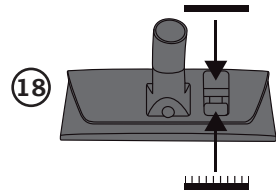
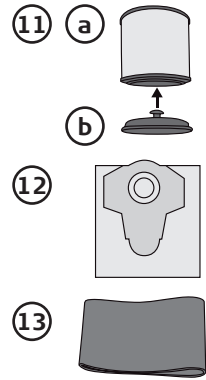

Zusammenbau

1. **Warnung:** Vor Service- und Justierungsarbeiten immer zunächst sicherstellen, dass der Netzstecker gezogen ist.
2. Den Motor/das Oberteil (3) lösen und abnehmen. Das Zubehör aus dem Behälter nehmen. Sicherstellen, dass die Verpackung alle Teile enthält.
3. Montage der Räder
 - Den Behälter umdrehen und die Lenkrollen in die Montagelöcher an der Unterseite drücken.
 - Die Räder (6a) in die beiden Montagelöcher an der Seite des Behälters drücken.
4. Den Motor/das Oberteil (3) auf dem Behälter montieren und mit dem Spannverschluss befestigen.
5. Die beiden Haltebügel (21) für den Schlauch einen nach dem anderen montieren. Die Haltebügel zusammenhalten und vorsichtig in die Löcher über dem Spannverschluss drücken. Die Haltebügel loslassen, sodass er nach außen federt und sicherstellen, dass er fest sitzt.

Gebrauch

Warnung: Vor dem Gebrauch die Sicherheitshinweise vollständig durchlesen.

Warnung: Vor Servicearbeiten und Einstellungsänderungen immer zunächst sicherstellen, dass der Netzstecker gezogen ist.

Hinweis: Beim Saugen von Staub immer den Faltenfilter (11a) verwenden.

Der Schaumstofffilter zum Nasssaugen (13) kommt ausschließlich beim Saugen von Wasser zum Einsatz. Beim Saugen von sehr feinkörnigem Material immer Faltenfilter und Staubbeutel (12) verwenden.

Schalter ein/aus mit Feinschaltautomatik

Schalter

Der Stromschalter (10) hat drei Positionen:

- I Ein
- 0 Aus
- II Aktivierte Feinschaltautomatik, automatischer Start und Stopp des Gerätes

Feinschaltautomatik

Die Feinschaltautomatik (9) ist dazu da, um von einer angeschlossenen Maschine aus Start und Stopp des Nass- und Trockensaugers zu steuern.

1. Den Stecker einer Kreissäge etc. an die Feinschaltautomatik anschließen.
2. Dann den Saugschlauch (B) zwischen Nass-/Trockensauger und Spänestutzen an der Kreissäge (bzw. einer anderen Maschine) anschließen. Den Ein-/Ausschalter auf Position II setzen.

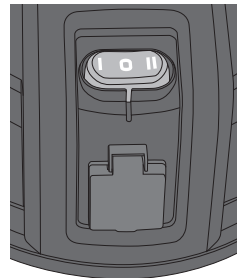

- Das Ein-/Ausschalten des Nass-/Trockensaugers wird nun automatisch von der angeschlossenen Maschine gesteuert. Der Nass-/Trockensauger wird eingeschaltet, sobald die angeschlossene Maschine gestartet wird. Der Nass-/Trockensauger schaltet ca. 5 Sekunden nach dem Ausschalten der angeschlossenen Maschine ab.

Hinweis: Die Last am Maschinenanschluss darf 2180 W nicht überschreiten.

Trockensaugen

Der Nass-/Trockensauger ist normalerweise bei der Lieferung zum Trockensaugen eingestellt, mit bereits montiertem Faltenfilter (11a) und Filterdeckel (11b). Falls nicht, folgendermaßen vorgehen:

- Sicherstellen, dass der Netzstecker aus der Steckdose gezogen wurde.
- Den Faltenfilter (11a) anbringen.
- Den Faltenfilter mit dem Filterdeckel (11b) verschließen, dazu den Deckel im Uhrzeigersinn drehen, bis er einrastet.
- Den Staubbeutel (12) auf den Einlass ziehen.
- Die Motoreinheit wieder auf den Behälter setzen und mit dem Spannverschluss befestigen.
- Den Saugschlauch auf den Schlauchanschluss (8) des Behälters schrauben.
- Das geeignete Zubehör anbringen.
- Das Netzkabel an eine Steckdose anschließen.
- Um das Gerät zu starten, den Schalter auf die gewünschte Position setzen.

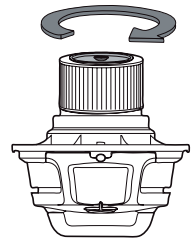

Nasssaugen

Warnung: Mit dem Nass-/Trockensauger dürfen keine giftigen, schädlichen oder feuergefährlichen Stoffe/Flüssigkeiten aufgesaugt werden.

Hinweis: Beim Nasssaugen NICHT den Faltenfilter oder den Staubbeutel verwenden.

Warnung: Vor Servicearbeiten und Einstellungsänderungen immer zunächst sicherstellen, dass der Netzstecker gezogen ist.

- Die Motoreinheit abnehmen und den Schaumstofffilter (13) zum Nasssaugen anbringen. Vorsichtig über den Filterkorb stülpen und sicherstellen, dass er den kompletten Filterkorb abdeckt.
- Die Motoreinheit wieder aufsetzen und mit dem Spannverschluss befestigen.
- Den Saugschlauch auf den Schlauchanschluss (8) des Behälters schrauben.
- Das gewünschte Zubehör am Schlauch befestigen.
- Den Netzstecker an eine Steckdose anschließen.

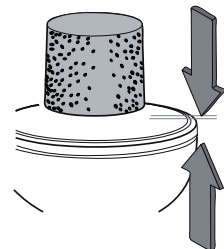

6. Das Gerät mit dem Stromschalter einschalten.
7. Ein Sicherheitsschwimmer kontrolliert das Flüssigkeitsniveau im Behälter. Die Drehzahl des Motors erhöht sich, wenn es an der Zeit ist, den Behälter zu leeren. Den Motor mit dem Schalter ausschalten. Den Deckel (7) öffnen und das Wasser entleeren.

Hinweis: Nicht die gesamte Düse unter die Wasseroberfläche drücken. Eine Öffnung lassen, durch die beim Aufsaugen großer Flüssigkeitsmengen noch Luft strömen kann.

Beim Betrieb Folgendes beachten

- Vor dem Einsatz sicherstellen, dass der Filter zum Nasssaugen montiert sowie sauber und trocken ist.
- Den Filter zum Nasssaugen regelmäßig reinigen. Den Filter entfernen und von Hand mit Wasser und mildem Reinigungsmittel sauber machen. Den Filter an der Luft trocknen lassen.
- Den Behälter vor der Aufbewahrung oder dem Trockensaugen auswischen und komplett trocknen lassen.
- Nicht vergessen, vor dem Trockensaugen den Faltenfilter und den Staubbeutel zu montieren.

Einsatz der Blasfunktion

Den Saugschlauch am Stutzen an der Filterklappe festschrauben um den Schlauch zum Blasen zu benutzen.

Bitte beachten, dass evtl. Staub- und Schmutzüberreste im Schlauch dabei herausgeblasen werden können.

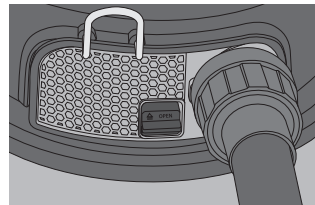

Pflege und Wartung

- Vor Pflege und Wartung und bei längerer Nichtbenutzung stets den Netzstecker ziehen.
- Das Gerät außen mit einem leicht befeuchteten Tuch reinigen. Ein sanftes Reinigungsmittel verwenden, keine scharfen Chemikalien oder Reinigungslösungen.
- Sicherstellen, dass alle Bestandteile des Gerätes komplett trocken sind, bevor es zur Aufbewahrung an einem trockenen und staubfreien Ort außerhalb der Reichweite von Kindern abgestellt wird.

Reinigen des Faltenfilters

1. Sicherstellen, dass der Netzstecker aus der Steckdose gezogen wurde.
2. Den Filter abnehmen.
3. Den Filter abbürsten oder ausschütteln (idealerweise im Freien).
4. Den Filter anbringen.

Reinigung des Filters zum Nasssaugen

1. Sicherstellen, dass der Netzstecker aus der Steckdose gezogen wurde.
2. Den Filter abnehmen.
3. Den Filter von Hand mit Wasser und mildem Spülmittel abwaschen und anschließend mit klarem Wasser abspülen.
4. Den Filter an der Luft trocknen lassen. Den Filter erst wieder einsetzen, wenn er komplett trocken ist.

Reinigung des Abluftfilters

1. Den Schlauch abschrauben (falls er zum Blasen montiert wurde).
2. Sicherstellen, dass der Netzstecker aus der Steckdose gezogen wurde.
3. Den Riegel der Filterklappe nach oben schieben (**OPEN**).
4. Die Klappe abnehmen.
5. Den Abluftfilter abnehmen (an der Innenseite der Klappe).
6. Den Abluftfilter von Hand mit Wasser und mildem Spülmittel abwaschen und anschließend mit klarem Wasser abspülen.
7. Den Abluftfilter wieder einsetzen.
8. Die Klappe montieren.
9. Den Riegel nach unten schieben bis er einrastet (**CLOSE**).

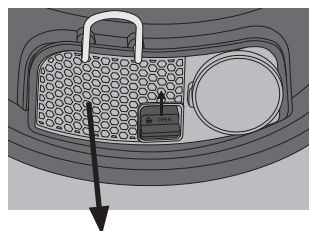

Fehlersuche

Das Gerät startet nicht.	<ul style="list-style-type: none">• Sicherstellen, dass das Netzkabel unbeschädigt und richtig an die Steckdose angeschlossen ist.• Sicherstellen, dass Spannung auf der Steckdose liegt.• Der Behälter ist voller Flüssigkeit, Behälter leeren.
Schlechte Saugleistung, hohe Motordrehzahl.	<ul style="list-style-type: none">• Der Staubbeutel ist voll und muss entleert werden.• Der Behälter ist voller Flüssigkeit, Behälter leeren.• Düse, Schlauch oder Anschluss ist verstopft. Überprüfen und bei Bedarf reinigen.

Hinweise zur Entsorgung

Dieses Symbol zeigt an, dass das Produkt nicht gemeinsam mit dem Haushaltsabfall entsorgt werden darf. Dies gilt in der gesamten EU. Um möglichen Schäden für die Umwelt und Gesundheit vorzubeugen, die durch fehlerhafte Abfallentsorgung verursacht werden, dieses Produkt zum verantwortlichen Recycling abgeben um die nachhaltige Wiederverwertung von stofflichen Ressourcen zu fördern. Bei der Abgabe des Produktes bitte die vorhandenen Recycling- und Sammelstationen benutzen oder den Händler kontaktieren. Dieser kann das Produkt auf eine umweltfreundliche Weise recyceln.



Technische Daten

Betriebsspannung	230 V, 50 Hz
Motorleistung	1500 W
Maschinenanschluss max.	2180 W
Max. Gesamtleistung	3680 W
Unterdruck	180 mbar
Saugkapazität	60 l/s
Behälter	30 l
Netzkabel	5 m
Gewicht, leer	10 kg
Schlauch	Ø 35 mm, Länge 2,5 m
Schutzklasse	I
Schutzart	IPX4

Declaration of Conformity

Försäkran om överensstämmelse

Samsvarerklæring

Vakuutus yhdenmukaisuudesta

Konformitätserklärung



CLAS OHLSON AB

SE-793 85 INSJÖN, SWEDEN

Declares that this product complies with the requirements of the following directives and standards

Intygar att denna produkt överensstämmer med kraven i följande direktiv och standarder

Bekrefter at dette produktet er i samsvar med følgende direktiver og standarder

Vakuuttaa, että tämä tuote täyttää seuraavien direktiivien ja standardien vaatimukset

Erklärt hiermit, dass dieses Produkt die Anforderungen und Bestimmungen folgender Richtlinien erfüllt

WET AND DRY VACUUM CLEANER

Cocraft 40-9907

VD1530PWC

EMC Directive 2014/30/EU	Low Voltage Directive 2014/35/EU
EN 55014-1:2006/A2:2011 EN 55014-2:1997/A2:2008 EN 61000-3-2:2014 EN 61000-3-3:2013	EN 60335-1:2012/A11:2014 EN 60335-2-2:2010/A1:2013 EN 62233:2008

Henrik Alfredsson
Manager Technique & Quality

Insjön, Sweden, 2016-02-25

Sverige

Kundtjänst tel: 0247/445 00
 fax: 0247/445 09
 e-post: kundservice@clasohlson.se

Internet www.clasohlson.se

Post Clas Ohlson AB, 793 85 INSJÖN

Norge

Kundesenter tlf.: 23 21 40 00
 faks: 23 21 40 80
 e-post: kundesenter@clasohlson.no

Internett www.clasohlson.no

Post Clas Ohlson AS, Postboks 485 Sentrum,
0105 OSLO

Suomi

Asiakaspalvelu puh.: 020 111 2222
 sähköposti: asiakaspalvelu@clasohlson.fi

Internet www.clasohlson.fi

Osoite Clas Ohlson Oy, Maistraatinportti 4 A,
00240 HELSINKI

Great Britain

Customer Service contact number: 020 8247 9300
 e-mail: customerservice@clasohlson.co.uk

Internet www.clasohlson.co.uk

Postal 10 – 13 Market Place
Kingston Upon Thames
Surrey
KT1 1JZ

Deutschland

Kundenservice Unsere Homepage www.clasohlson.de
besuchen und auf Kundenservice klicken.