

# Handheld Vacuum Cleaner

Handdammsugare

Håndstøvsuger

Rikkaimuri

Handstaubsauger

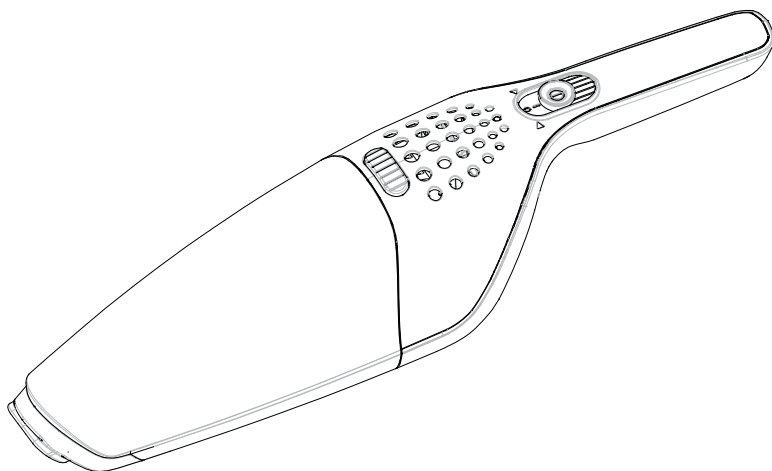

**Art.no**

18-4717

44-2058

**Model**

V8205\_2

V8205\_2

Ver. 20160404

English

Svenska

Norsk

Suomi

Deutsch

# clas ohlson

# Handheld Vacuum Cleaner

Art.no 18-4717 Model V8205\_2  
44-2058 V8205\_2

Please read the entire instruction manual before using the product and then save it for future reference. We reserve the right for any errors in text or images and any necessary changes made to technical data. If you have any questions concerning technical problems please contact our Customer Services.

## Safety

- The product is intended for indoor use only.
- Do not use the product when it is being charged.
- Never use the product for anything other than its intended use.
- Use only those accessories approved by the manufacturer.
- Make sure that the voltage used is suitable for the product. Refer to the rating plate on the product.
- If the battery should leak and the fluid come into contact with skin or eyes, rinse immediately with water. If necessary, use soap.
- Never vacuum any hot or smouldering items such as cigarettes or matches.
- Do not use the product without a filter.
- Do not use the product with wet hands or feet.
- The product must never be immersed in liquid.
- Do not vacuum up solvents, detergents or corrosive liquids.
- Do not vacuum up explosive or combustible liquids such as alcohol and petrol.
- Do not vacuum up any large or sharp objects such as shards of glass.
- Battery changes or servicing of the product should only be performed by the manufacturer, an approved service centre or a qualified tradesman.

- Always disconnect the product from the power supply before assembly and cleaning.
- The product must not be used for commercial purposes; it is solely for private use.
- The charger and its cable should be checked regularly for signs of damage. Never use the product if the charger or cable is damaged.
- Hold the product away from your ears during use.
- For best results, always use a clean filter.
- Never unplug the charger by pulling on the cable.
- The product may be used by children of 8 years and above and by persons with reduced physical, sensory or mental capability or lack of experience and knowledge provided they have been given supervision or instruction concerning use of the product in a safe way and understand the hazards involved.
- Never let children play with the product.
- Cleaning and user maintenance shall not be made by children unless they are older than 8 and under adult supervision.
- The product must only be used with the included charger.
- The batteries must be removed before the product is recycled.

## Description

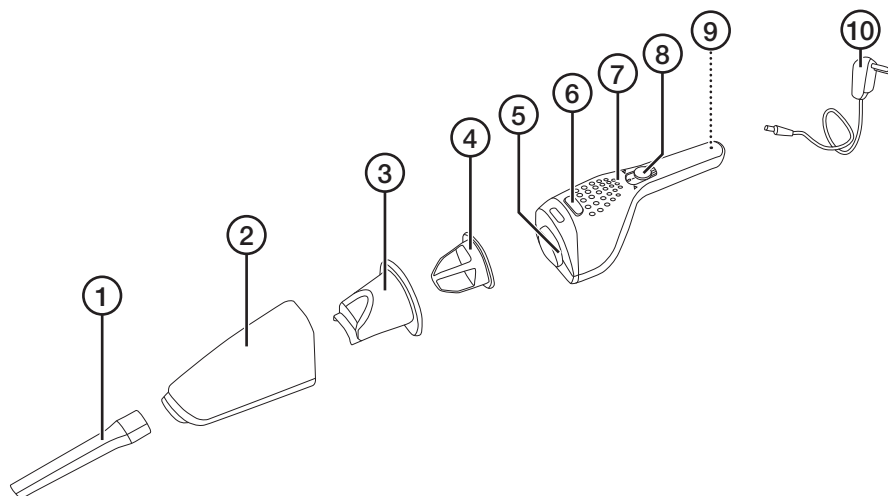

1. Crevice nozzle with detachable brush
2. Dust collector
3. Water separator/trap
4. Filter
5. Motor unit
6. Dust collector release catch
7. Charging indicator
8. Power button
9. Charger socket
10. Charger and cable

## Charging the handheld vacuum cleaner

1. The vacuum cleaner needs to be charged before initial use.
2. Make sure the product is switched off before charging it.
3. Make sure that the charger cable (10) is connected to the charger socket (9).
4. Plug the charger (9) into a wall socket. When the charger is plugged into a wall socket and the vacuum cleaner and charging is in progress, the charging indicator (7) will shine red.
5. Charging will automatically stop after 7 hours, and then the charging indicator (7) will shine green.

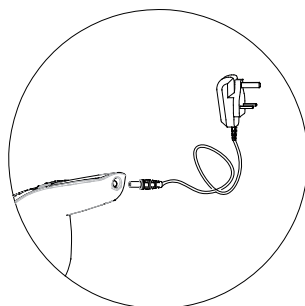

## Operating instructions

1. Insert the filter (4) into the water separator (3) and twist it clockwise until it locks in place.
2. Insert the water separator into the dust collector.
3. Attach the dust collector (2) to the motor unit (5). Fit the crevice nozzle (1) onto the dust collector (2) for vacuuming in confined spaces such as corners, cracks and between cushions.



Start



Stop

4. Slide the power switch forwards to switch the vacuum cleaner on. **Do not vacuum up more than 100 ml water. Note: If water is vacuumed, it must be emptied out straight away.**
5. Slide the power switch backwards to switch the vacuum cleaner off.

If the suction power is poor or the vacuum cleaner switches itself off automatically, either the vacuum cleaner needs to be charged or the dust collector needs to be emptied and the filter cleaned.

## Service and maintenance

- Unplug the charger before cleaning the product.
- Clean the product using a soft, moist cloth. Use a mild detergent. Never use solvents or strong, abrasive cleaning agents.

### Emptying the dust collector

1. Switch off the vacuum cleaner using its power switch and disconnect the charger before emptying the vacuum cleaner.
2. Press the release catch (6) to release the collector (2).

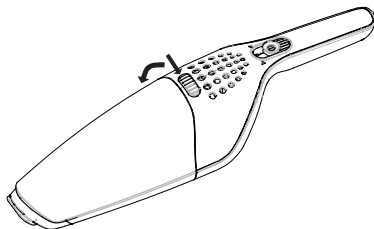

3. Remove the water separator (3) and filter (4) from the dust collector (2) and empty it.
4. Twist the filter anticlockwise and remove it from the water separator.

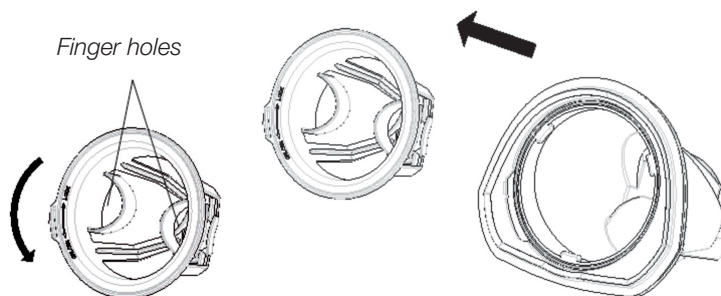

5. Brush dust and dirt from the filter. A damp cloth can be used to clean the inside of the dust collector.
6. Rinse the filter and water separator under a running tap. Make sure that they are completely dry before fitting them back into the dust collector.
7. Insert the filter into the water separator and twist it clockwise until it locks in place. Fit the water separator (with the filter inside) into the dust collector. Make sure that the filter is fitted correctly before using the vacuum cleaner again.
8. Click the dust collector back onto the motor unit.

The best performance is achieved with a clean filter and an empty dust collector.

## Responsible disposal

This symbol indicates that this product should not be disposed of with general household waste. This applies throughout the entire EU. In order to prevent any harm to the environment or health hazards caused by incorrect waste disposal, the product must be handed in for recycling so that the material can be disposed of in a responsible manner. When recycling your product, take it to your local collection facility or contact the place of purchase. They will ensure that the product is disposed of in an environmentally sound manner.

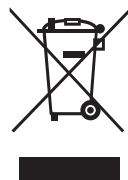

## Removing the battery pack before the product is recycled

1. Remove the three screws on the underside of the motor unit.
2. Pry out the battery pack.
3. Cut the red and black wires connecting the battery pack.
4. Wrap electrical tape round the ends of the battery wires to prevent short-circuiting.
5. Dispose of the battery pack in accordance with the applicable regulations.

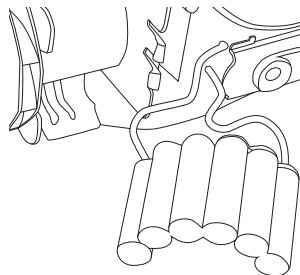
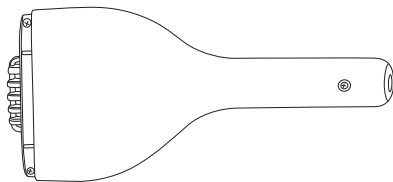

## Specifications

<b>Battery</b>	7.2 V, 1300 mAh (6 × 1.2 V, Ni-MH)
<b>Operating time</b>	Approx. 10 minutes
<b>Charger</b>	In: 100–240 V AC, 50/60 Hz Out: 9 V DC, 200 mA (centre-positive)

# Handdammsugare

Art.nr 18-4717 Modell V8205\_2  
44-2058 V8205\_2

Läs igenom hela bruksanvisningen före användning och spara den sedan för framtida bruk. Vi reserverar oss för ev. text- och bildfel samt ändringar av tekniska data. Vid tekniska problem eller andra frågor, kontakta vår kundtjänst.

## Säkerhet

- Produkten får endast användas inomhus.
- Använd inte produkten när laddning pågår.
- Använd aldrig produkten till annat än den är avsedd för.
- Använd endast tillbehör som är godkända av leverantören.
- Kontrollera att rätt nätspänning används mot vad produkten är avsedd för. Se produktens typskylt.
- Vid läckage av batteri och kontakt med hud eller ögon, skölj omedelbart med mycket vatten. Vid behov, använd tvål.
- Dammsug inte upp någonting som glöder, som till exempel cigaretter eller tändstickor.
- Använd inte produkten utan filter.
- Använd inte produkten när du är fuktig om händer eller fötter.
- Produkten får inte sänkas ner i någon vätska.
- Sug inte upp lösningsmedel, rengöringsmedel eller frätande vätskor.
- Sug inte upp explosiva eller brännbara vätskor som t.ex. alkohol eller bensin.
- Dammsug inte upp några skarpa eller stora objekt, som till exempel glasskärvor.
- Om batteriet eller produkten behöver bytas eller få service ska detta enbart utföras av tillverkaren, dess serviceställe eller av en kvalificerad serviceman.



- Koppla alltid ifrån produkten från laddaren före montering och rengöring.
- Denna produkt får inte användas i kommersiellt syfte, utan är endast avsedd för privat bruk.
- Laddaren och dess kabel bör regelbundet kontrolleras. Använd aldrig produkten om laddaren eller kabeln är skadade.
- Håll produkten på avstånd från öronen vid användning.
- För bästa användning, använd alltid ett rent filter.
- Dra aldrig ut laddaren ur väggen genom att dra i laddarens kabel.
- Produkten får användas av barn från 8 år och uppåt och av personer med någon form av funktionsnedsättning, brist på erfarenhet eller kunskap som skulle kunna äventyra säkerheten, om de har fått instruktioner om hur produkten på ett säkert sätt ska användas och förstår faror och risker som kan uppkomma.
- Låt aldrig barn leka med produkten.
- Rengöring och skötsel får inte utföras av barn från 8 år utan vuxens närvaro.
- Produkten får endast användas med bifogad laddare.
- Batterierna måste tas ur innan produkten lämnas till återvinning.

# Beskrivning

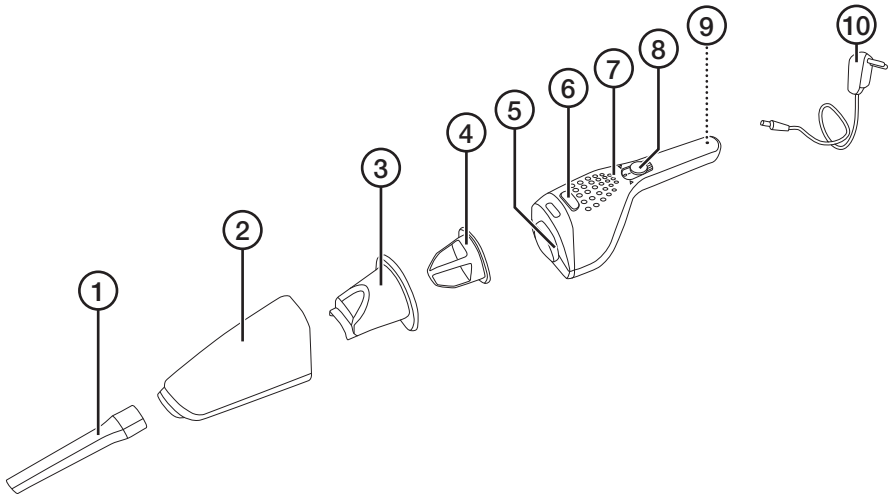

1. Fogmunstycke med löstagbar borste
2. Dammbehållare
3. Vattenavskiljare
4. Filter
5. Motordel
6. Spärr till dammbehållare
7. Laddindikator
8. Strömbrytare
9. Ladduttag
10. Laddare med kabel

## Laddning av handdammsugaren

1. Handdammsugaren ska laddas innan första användning.
2. Se till att handdammsugaren är avstängd innan laddning.
3. Se till att laddarens (10) kabel är ansluten till ladduttaget (9).
4. Sätt i laddaren i ett vägguttag. När laddaren är ansluten till ett vägguttag och till handdammsugaren och laddning pågår lyser laddindikatorn (7) rött.
5. Laddningen avbryts automatiskt efter 7 timmar, då lyser laddindikatorn grönt.

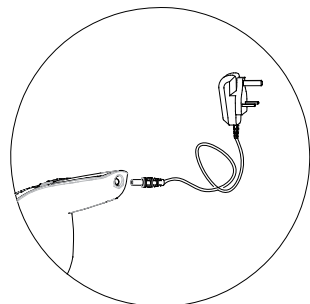

## Användning

1. Tryck in filtret (4) i vattenavskiljaren (3) och vrid det medurs så att det sitter fast.
2. Tryck fast vattenavskiljaren i dammbehållaren.
3. Tryck fast dammbehållaren (2) på motordelen (5). Montera fogmunstycket (1) på dammbehållaren om du ska dammsuga i trånga utrymmen som i hörn, i springor etc.

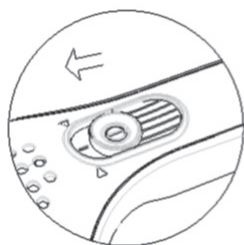

Start



Stopp

4. Tryck strömbrytaren framåt för att starta handdammsugaren. **Om du suger upp vatten, får du max suga upp 100 ml. Obs! Vattnet måste genast tömmas ut efter att det har sugits upp.**
5. Tryck strömbrytaren bakåt för att stänga av handdammsugaren.

Om effekten verkar dålig eller om handdammsugaren stängs av automatiskt måste handdammsugaren laddas, eller också måste dammbehållaren tömmas och filtret rengöras.

## Rengöring och underhåll

- Dra ur laddaren innan rengöring.
- Torka av produkten med en lätt fuktad, mjuk trasa. Använd ett mildt rengöringsmedel, aldrig lösningsmedel eller starka, slipande rengöringsmedel.

## Tömning av dammbehållaren

1. Stäng av handdammsugaren med strömbrytaren och ta bort laddaren innan tömning.
2. Tryck på spärren (6) för att lossa dammbehållaren (2).

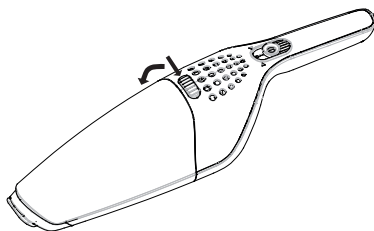

3. Ta bort vattenavskiljare (3) och filter (4) från dammbehållaren och töm den.
4. Vrid filtret moturs och ta ut det ur vattenavskiljaren.

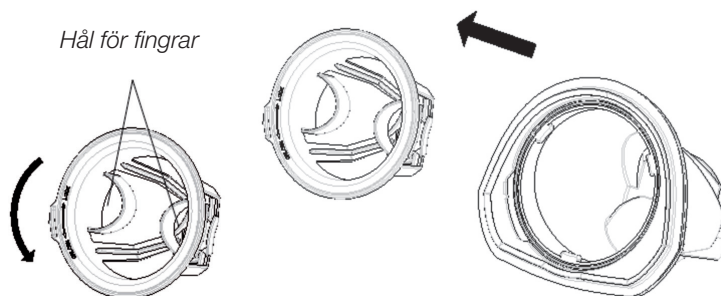

5. Borsta bort damm och smuts från filtret. En fuktig trasa kan användas för att rengöra insidan av dammbehållaren.
6. Rengör filtret och vattenavskiljaren noggrant under rinnande vatten. Se till att de är helt torra innan de monteras tillbaka i dammbehållaren.
7. Montera filtret i vattenavskiljaren, vrid det medurs så att det sitter fast. Montera vattenavskiljaren (med filtret) i dammbehållaren. Kontrollera att filtret är korrekt fastsatt innan fortsatt användning.
8. Tryck fast dammbehållaren på motordelen så att den sitter fast.

Bästa effekt uppnås med ett rent filter och en tom behållare.

## Avfallshantering

Denna symbol innebär att produkten inte får kastas tillsammans med annat hushållsavfall. Detta gäller inom hela EU. För att förebygga eventuell skada på miljö och hälsa, orsakad av felaktig avfallshantering, ska produkten lämnas till återvinning så att materialet kan tas omhand på ett ansvarsfullt sätt. När du lämnar produkten till återvinning, använd dig av de returhanteringssystem som finns där du befinner dig eller kontakta inköpsstället. De kan se till att produkten tas om hand på ett för miljön tillfredställande sätt.

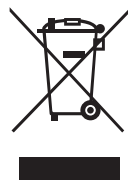

## Ta ur batterierna innan produkten lämnas till återvinning

1. Skruva ur de tre skruvarna på undersidan av motordelen.
2. Peta ur batteripacket.
3. Klipp av den röda och den svarta kabeln som går till batteripacket.
4. Linda eltejp runt batteripackets avklippta kablar för att undvika kortslutning.
5. Se till att batteripacket tas omhand enligt gällande regler.

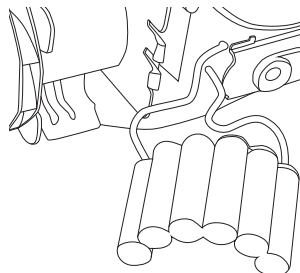
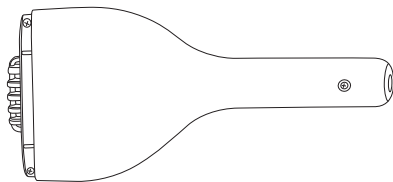

## Specifikationer

<b>Batteri</b>	7,2 V, 1300 mAh (6 × 1,2 V, Ni-MH)
<b>Drifttid</b>	Ca 10 minuter
<b>Laddare</b>	In: 100–240 V AC, 50/60 Hz Ut: 9 V DC, 200 mA, (+ plus i centrum)

# Håndstøvsuger

Art.nr. 18-4717      Modell V8205\_2  
44-2058                      V8205\_2

Les brukerveiledningen grundig før produktet tas i bruk, og ta vare på den for framtidig bruk. Vi reserverer oss mot eventuelle feil i tekst og bilder, samt endringer av tekniske data. Ved tekniske problemer eller spørsmål, ta kontakt med vårt kundesenter.

## Sikkerhet

- Produktet kan kun brukes innendørs.
- Bruk ikke produktet mens det lades.
- Bruk aldri produktet til annet enn det som det er beregnet til.
- Bruk kun tilbehør som er anbefalt av leverandør/produsent.
- Kontroller at du bruker den spenningen apparatet er beregnet for. Se merkingen på produktet.
- Dersom man utsettes (på hud eller i øyne) for væske som har lekket ut fra batteriet, skylk umiddelbart med mye vann. Bruk såpe ved behov.
- Sug ikke opp glør eller varme gjenstander som for eksempel fyrstikker.
- Bruk aldri produktet uten filter.
- Bruk ikke produktet med fuktige hender eller føtter.
- Produktet må ikke senkes ned i væske.
- Håndstøvsugeren må ikke brukes på stoffer som løsningsmidler, rengjøringsmidler eller etsende væsker.
- Man må heller ikke sug opp eksplosive eller brennbare væsker som f.eks. alkohol eller bensin.
- Sug heller ikke opp skarpe eller store gjenstander, som for eksempel glasskår.
- Hvis batteriet skal skiftes ut eller produktet skal ha service, må dette utføres av kvalifisert servicepersonale.

- Produktet skal alltid kobles fra strømmettet før montering og rengjøring.
- Dette produktet må ikke brukes kommersielt. Det er kun beregnet brukt privat.
- Laderen og kablene må kontrolleres regelmessig. Produktet må ikke brukes hvis laderen eller kablene er skadet.
- Hold produktet på god avstand fra ørene ved bruk.
- Sørg for at filteret er rent.
- Trekk aldri kontakten ut av strømuttaket ved å trekke i kabelen.
- Produktet kan benyttes av barn fra 8 år og av personer med funksjonshemming og manglende erfaring og kunnskap om produktet, dersom de har fått opplæring om sikker bruk av produktet. Det er dog viktig at de forstår faren ved bruk av det.
- La aldri barn leke med produktet.
- Rengjøring og stell kan utføres av barn fra 8 års alderen med tilsyn av voksne.
- Produktet skal alltid lades med medfølgende lader.
- Batteriene må fjernes før produktet leveres til gjenvinning.

# Beskrivelse

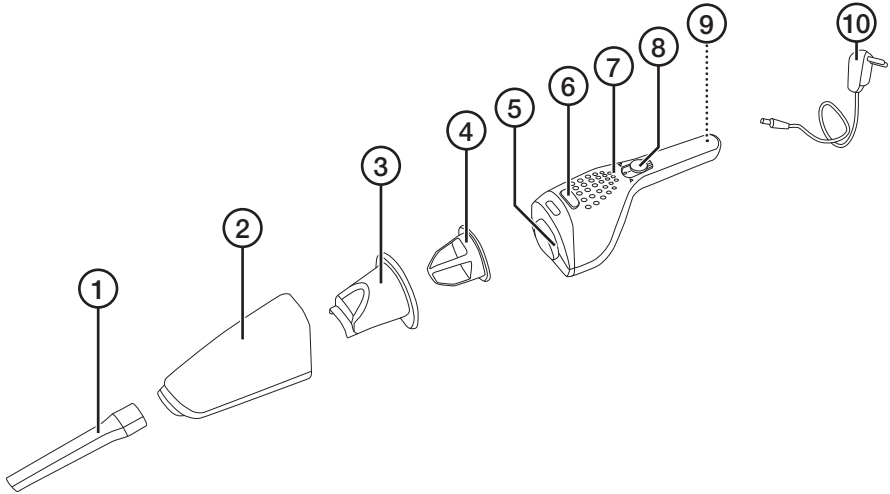

1. Fugemunnstykke med avtagbar børste
2. Støvbeholder
3. Vannavskiller
4. Filter
5. Motordel
6. Lås til støvbeholder
7. Ladeindikator
8. Strømbryter
9. Ladeuttak
10. Lader med kabel

## Lading av håndstøvsuger

1. Før første gangs bruk skal håndstøvsugeren lades i 10 timer.
2. Påse at støvsugeren er avstengt av før lading.
3. Påse at ladekabelen (10) er koblet til laderuttaket (9).
4. Plugg laderen til et strømmuttak. Når håndstøvsugeren er koblet til strøm via laderen lyser ladeindikatoren (7).
5. Ladingen avbrytes automatisk etter en viss tid.

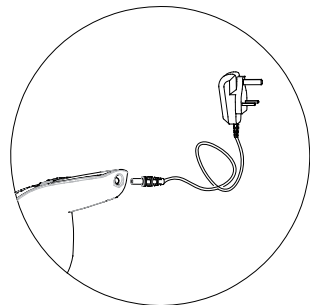



## Bruk

1. Trykk filteret (4) inn i vannavskilleren (3) og drei det medurs til det sitter fast.
2. Trykk vannavskilleren fast i støvbeholderen.
3. Trykk støvbeholderen (2) til motordelen (5). Monter fugemunnstykket (1) på støvbeholderen (2) hvis du skal støvsuge på trange steder som i hjørner, smale glipper etc.

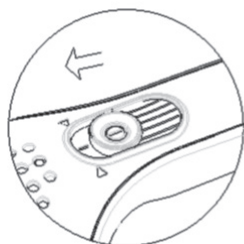

Start



Stopp

4. Trykk strømbryteren framover for å starte håndstøvsugeren. **Hvis du suger opp vann, kan du suge opp maks 100 ml. Obs! Vannet må tømmes ut umiddelbart etter at det er sugd opp.**
5. Trykk strømbryteren bakover for å skru av håndstøvsugeren.

Hvis støvsugeren begynner å suge dårlig kan det komme av at batteriet er utladet, støvposen må tømmes eller filteret rengjøres.

## Rengjøring og vedlikehold

- Trekk ut laderen før rengjøring.
- Rengjør produktet med en myk, lett fuktet klut. Bruk et mildt rengjøringsmiddel ved behov. Unngå å bruke løsemidler og slipende rengjøringsmidler.

### Tømming av støvbeholderen.

1. Steng håndstøvsugeren med strømbryteren og fjern laderen.
2. Trykk på sperren (6) for å løsne på beholderen (2).

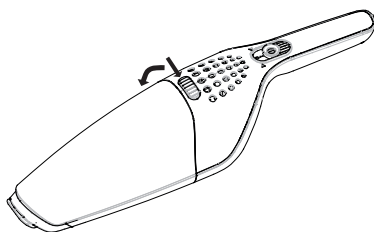

3. Fjern vannavskilleren (3) og filteret (4) fra støvbeholderen og tøm den (2).
4. Drei filteret moturs og ta det ut av vannavskilleren.

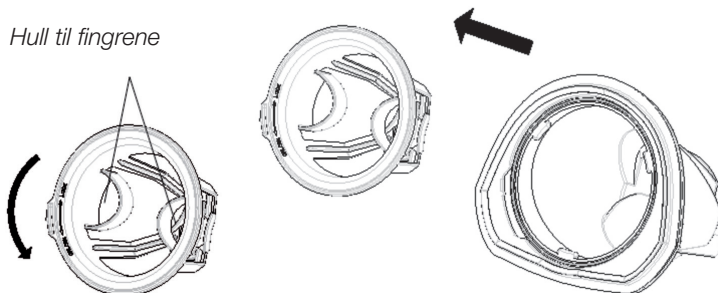

5. Børst filteret for støv og smuss. Til rengjøring på innsiden kan en fuktig klut benyttes.
6. Rengjør filteret og vannavskilleren grundig under rennende vann. Pass på at de er helt tørt før de settes på plass i støvbeholderen.
7. Monter filteret i vannavskilleren, drei det medurs til det sitter fast. Monter vannavskilleren, med filteret i, i støvbeholderen. Kontroller at filteret blir satt riktig på plass igjen.
8. Trykk støvbeholderen fast på motordelen sånn at den sitter fast.

Best effekt oppnås med rent filter og tom beholder.

## Avfallshåndtering

Symbolet viser til at produktet ikke skal kastes sammen med husholdningsavfallet. Dette gjelder i hele EØS-området. For å forebygge eventuelle skader på helse og miljø, som følge av feil håndtering av avfall, skal produktet leveres til gjenvinning, slik at materialet blir tatt hånd om på en ansvarsfull måte. Benytt miljøstasjonene som er der du befinner deg eller ta kontakt med forhandler. De kan se til at produktet blir behandlet på en tilfredsstillende måte som gagnar miljøet.



## Ta ut batteriene før produktet leveres til gjenvinning

1. Skru ut de tre skruene på underside undersiden av motordelen.
2. Lirk ut batteripacken.
3. Klipp av kablene (rød og svart) som går til batteripacken.
4. Fest elteip rundt de avklippede kablene på batteripacken for å unngå kortslutning.
5. Pass på at batteripacken blir behandlet etter gjeldende forskrifter.

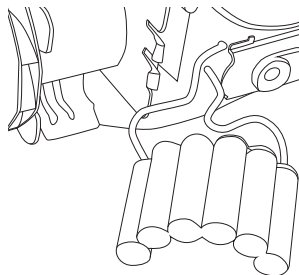
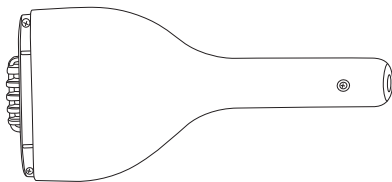

## Spesifikasjoner

<b>Batteri</b>	7,2 V, 1300 mAh (6 × 1,2 V, Ni-MH)
<b>Drifttid</b>	Ca. 10 timer
<b>Lader</b>	Inn: 100–240 V AC, 50/60 Hz Ut: 9 V DC, 200 mA (+ i sentrum)

# Rikkaimuri

Tuotenro 18-4717  
44-2058

Malli V8205\_2  
V8205\_2

Lue käyttöohje ennen tuotteen käyttöönottoa ja säilytä se tulevaa tarvetta varten. Pidätämme oikeuden teknisten tietojen muutoksiin. Emme vastaa mahdollisista teksti- tai kuvavirheistä. Jos tuotteeseen tulee teknisiä ongelmia, ota yhteys asiakaspalveluun.

## Turvallisuus

- Laitetta saa käyttää ainoastaan sisätiloissa.
- Älä käytä laitetta latauksen aikana.
- Älä käytä laitetta muihin kuin sille tarkoitettuihin tehtäviin.
- Käytä ainoastaan valmistajan hyväksymiä varusteita.
- Varmista, että sähköverkossa on oikea jännite. Tarkista laitteen merkkikilvestä.
- Jos akku vuotaa ja akkunestettä joutuu kosketuksiin ihon tai silmien kanssa, huuhtele välittömästi suurella määrällä vettä. Käytä tarvittaessa saippuaa.
- Älä ime hehkuvaa materiaalia, kuten savukkeita tai tulitikkuja.
- Älä käytä laitetta ilman suodatinta.
- Älä käytä laitetta, jos kätesi tai jalkasi ovat märät.
- Laitetta ei saa upottaa nesteeseen.
- Älä ime liuotainaineita, puhdistusaineita tai syövyttäviä nesteitä.
- Älä ime räjähtäviä tai helposti syttyviä nesteitä, kuten alkoholia tai bensiiniä.
- Älä ime teräviä tai isoja esineitä, kuten lasinsiruja.
- Akun saa vaihtaa ja laitteen saa korjata vain valmistaja tai valtuutettu huoltoliike.
- Irrota laturi aina ennen laitteen huoltoa tai puhdistamista.
- Laitte on tarkoitettu vain yksityiseen käyttöön ja sitä ei saa käyttää kaupallisiin tarkoituksiin.

- Laturin ja kaapelin kunto tulee tarkistaa säännöllisesti. Älä käytä laitetta, jos sen laturi tai johto on vioittunut.
- Pidä laite etäällä korvista käytön aikana.
- Käytä aina puhdasta suodatinta.
- Älä irrota laturia seinästä vetämällä laturin johdosta.
- Laitetta saavat käyttää vain yli 8-vuotiaat. Henkilöt, joilla on fyysisiä tai psyykkisiä rajoitteita tai henkilöt, joilla ei ole riittävästi laitteen käytön turvallisuuteen vaikuttavia taitoja tai kokemusta, saavat käyttää laitetta, jos heitä on ohjeistettu sen turvallisesta käytöstä ja käytön mahdollisista vaaroista.
- Älä anna lasten leikkiä laitteella.
- Yli 8-vuotiaat lapset saavat puhdistaa laitteen aikuisen valvonnassa.
- Laitteen saa ladata ainoastaan mukana tulevalla laturilla.
- Poista akut ennen kuin viet laitteen kierrätykseen.

# Kuvaus

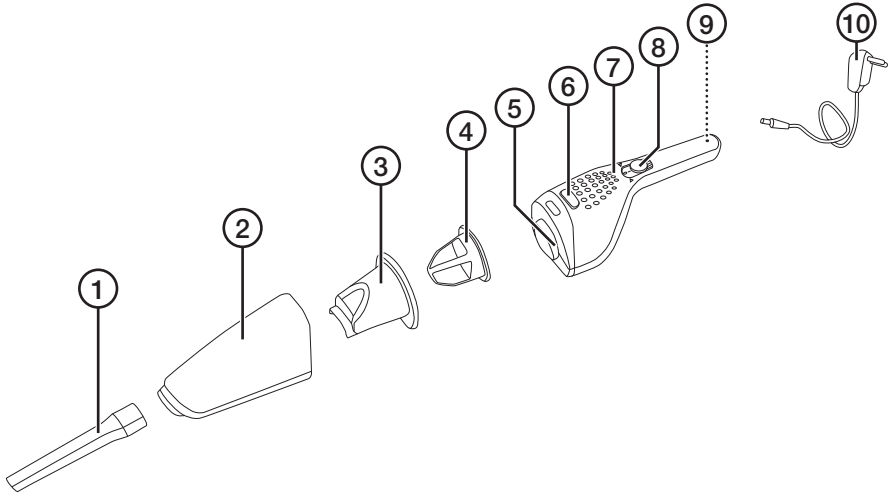

1. Kapea suulake ja irrotettava harja
2. Pölysäiliö
3. Vedenerotin
4. Suodatin
5. Moottoriosia
6. Pölysäiliön lukitsin
7. Latauksen merkkivalo
8. Virtakytkin
9. Latausliitäntä
10. Laturi ja johto

## Pölynimurin lataaminen

1. Pölynimuri tulee ladata ennen ensimmäistä käyttökertaa.
2. Varmista, että pölynimuri on sammutettu ennen lataamista.
3. Varmista, että laturin johto (10) on liitetty latausliitäntään (9).
4. Laita laturi (9) seinäpistorasiaan. Kun laturi on liitetty seinäpistorasiaan ja pölynimuriin ja lataus on käynnissä, latauksen merkkivalo (7) palaa punaisena.
5. Lataus loppuu automaattisesti 7 tunnin kuluttua, jolloin latauksen merkkivalo (7) palaa vihreänä.

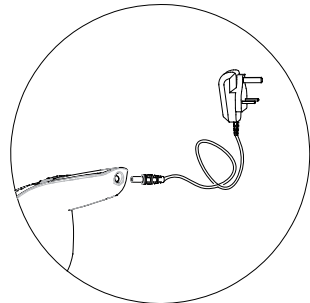

## Käyttö

1. Paina suodatin (4) vedenerottimeen (3) ja lukitse se kiertämällä myötäpäivään.
2. Paina vedenerotin kiinni pölysäiliöön.
3. Paina pölysäiliö (2) kiinni moottoriosaan (5). Asenna kapea suulake (1) pölysäiliöön (2), jos imuroit ahtaita paikkoja.

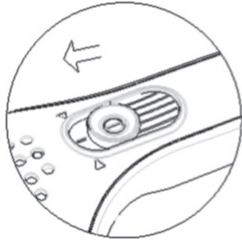

Käynnistys



Sammutus

4. Käynnistä pölynimuri painamalla virtakytkintä eteenpäin. **Imurilla saa imuroida vettä korkeintaan 100 ml. Huom.! Vesi tulee tyhjentää pois heti imuroinnin jälkeen.**
5. Sammuta pölynimuri työntämällä virtakytkintä taaksepäin.

Jos teho tuntuu heikolta tai jos pölynimuri sammuu itsestään, lataa imuri tai tyhjennä pölysäiliö ja puhdista suodatin.

## Huolto ja puhdistaminen

- Irrota laturi ennen puhdistamista.
- Pyyhi laite kevyesti kostutetulla pehmeällä liinalla. Käytä mietoa puhdistusainetta. Älä käytä vahvoja, hankaavia puhdistusaineita tai liuotainaineita.

## Pölysäiliön tyhjentäminen

1. Sammuta pölynimuri virtakytkimellä ja irrota laturi ennen tyhjentämistä.
2. Irrota pölysäiliö (2) painamalla lukitsinta (6).

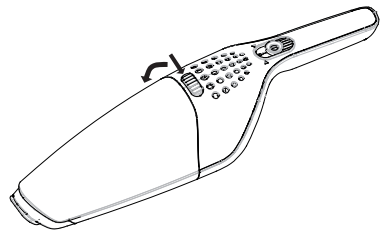

3. Irrota vedenerotin (3) ja suodatin (4) pölysäiliöstä (2) ja tyhjennä pölysäiliö.
4. Kierrä suodatinta vastapäivään ja irrota se vedenerottimesta.

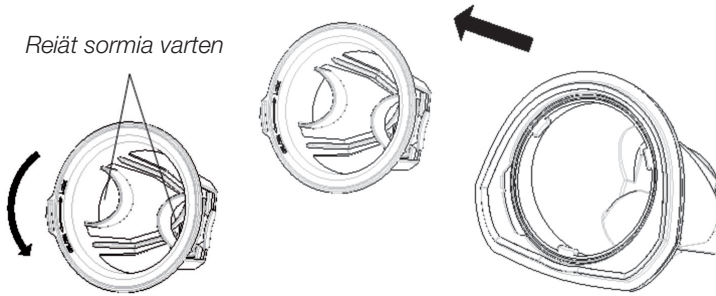

5. Harjaa pois pöly ja lika suodattimesta. Pölysäiliön voi puhdistaa sisäpuolelta kostealla liinalla.
6. Puhdista suodatin ja vedenerotin huolellisesti juoksevan veden alla. Varmista, että suodatin ja vedenerotin ovat täysin kuivat, ennen kuin laitat ne takaisin pölysäiliöön.
7. Paina suodatin vedenerottimeen ja lukitse se kiertämällä myötäpäivään. Asenna vedenerotin (ja suodatin) pölysäiliöön. Varmista, että suodatin on asennettu kunnolla paikalleen.
8. Paina pölysäiliö kunnolla kiinni moottoriosaan.

Paras imuteho saadaan, kun suodatin on puhdas ja pölysäiliö on tyhjä.

## Kierrättäminen

Tämä kuvake tarkoittaa, että tuotetta ei saa hävittää kotitalousjätteen seassa. Tämä koskee koko EU-aluetta. Virheellisestä kierrättämisestä johtuvien mahdollisten ympäristö- ja terveyshaittojen ehkäisemiseksi tuote tulee viedä kierrätettäväksi, jotta materiaali voidaan käsitellä vastuullisella tavalla. Kierrätä tuote käyttämällä paikallisia kierrätysjärjestelmiä tai ota yhteys ostopaikkaan. Ostopaikassa tuote kierrätetään vastuullisella tavalla.





## Poista akut ennen kuin viet laitteen kierrätykseen

1. Irrota moottoriosan alla olevat kolme ruuvia.

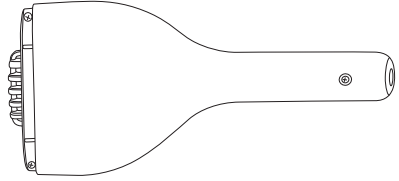

2. Irrota akut.
3. Katkaise punainen ja musta johto.
4. Laita sähköteippiä johtojen päihin välttääksesi oikosulun.
5. Kierrätä akut voimassa olevien sääntöjen mukaisesti.

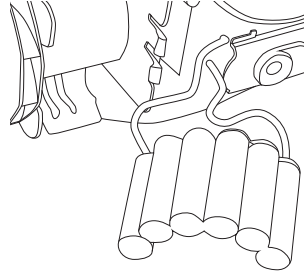

## Tekniset tiedot

<b>Akku</b>	7,2 V, 1300 mAh (6 × 1,2 V, Ni-MH)
<b>Käyttöaika</b>	Noin 10 minuuttia
<b>Laturi</b>	Tulojännite: 100–240 V AC, 50/60 Hz Lähtöjännite: 9 V DC, 200 mA, (+ plus keskellä)

# Handstaubsauger

Art.Nr. 18-4717    Modell V8205\_2  
44-2058            V8205\_2

Vor Inbetriebnahme die Bedienungsanleitung vollständig durchlesen und für künftigen Gebrauch aufbewahren. Irrtümer, Abweichungen und Änderungen behalten wir uns vor. Bei technischen Problemen oder anderen Fragen freut sich unser Kundenservice über eine Kontaktaufnahme.

## Sicherheitshinweise

- Nur zur Verwendung im Innenbereich geeignet.
- Das Produkt nicht während des Ladevorgangs benutzen.
- Das Gerät niemals zweckentfremden.
- Nur vom Lieferanten zugelassenes Zubehör benutzen.
- Sicherstellen, dass die Netzspannung mit der Betriebsspannung des Gerätes übereinstimmt. Siehe Typenschild des Gerätes.
- Bei Augen- oder Hautkontakt mit ausgelaufener Batterieflüssigkeit sofort mit viel Wasser spülen. Bei Bedarf Seife verwenden.
- Keine glühenden Dinge aufsaugen, z. B. Zigaretten oder Streichhölzer.
- Das Gerät niemals ohne Filter verwenden.
- Das Gerät nicht mit feuchten Händen oder Füßen benutzen.
- Das Gerät niemals in Wasser tauchen.
- Keine Lösungsmittel, Reinigungsmittel oder ätzende Flüssigkeiten aufsaugen.
- Keine explosive oder brennbare Flüssigkeiten wie Alkohol oder Benzin aufsaugen.
- Keine scharfkantigen oder großen Gegenstände wie etwa Glasscherben aufsaugen.

- Muss der Akku oder das Gerät ausgetauscht oder gewartet werden, dieses nur vom Hersteller, dessen Servicewerkstatt oder einem qualifizierten Servicetechniker durchführen lassen.
- Vor Montage oder Reinigung das Gerät immer von der Stromversorgung trennen.
- Dieses Gerät darf nicht zu kommerziellen Zwecken verwendet werden. Es ist ausschließlich für den Privatgebrauch bestimmt.
- Das Ladegerät und dessen Kabel regelmäßig überprüfen. Das Gerät nie benutzen, wenn das Ladegerät oder das Kabel beschädigt ist.
- Das Gerät während des Betriebs von den Ohren fernhalten.
- Für ein optimales Ergebnis immer einen sauberen Filter verwenden.
- Das Ladegerät niemals durch Ziehen am Netzkabel aus der Steckdose ziehen.
- Das Gerät ist nur dann für Kinder ab 8 Jahren oder Personen mit eingeschränkten physischen, sensorischen oder geistigen Fähigkeiten, bzw. mangelnder Erfahrung/Wissen geeignet, wenn diese in die sichere Handhabung eingeführt worden sind und Risiken und Gefahren der Benutzung verstehen.
- Kein Kinderspielzeug.
- Reinigung und Wartung darf von Kindern ab 8 Jahren nur unter Aufsicht eines Erwachsenen durchgeführt werden.
- Das Gerät nur mit dem mitgelieferten Ladegerät benutzen.
- Die Akkus entnehmen, bevor das Gerät entsorgt wird.

# Beschreibung

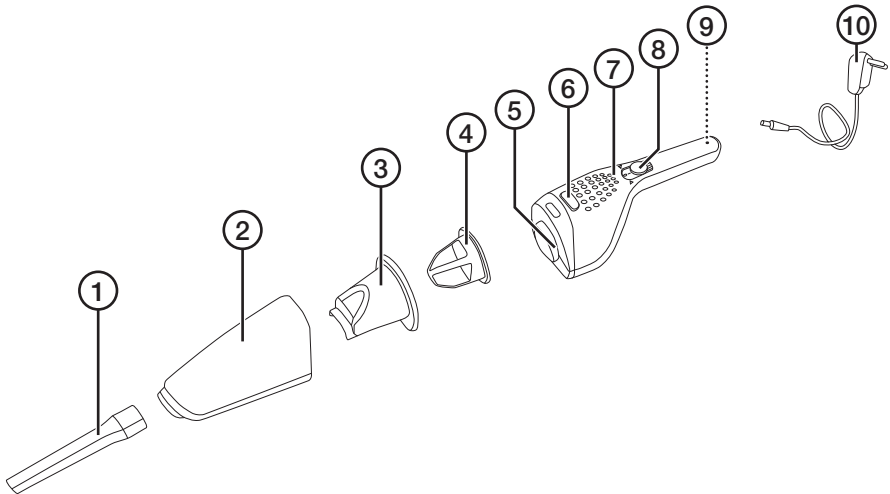

1. Fugendüse mit abnehmbarer Bürste
2. Staubbehälter
3. Wasserabscheider
4. Filter
5. Motoreinheit
6. Sperre für den Staubbehälter
7. Ladeanzeige
8. Schalter
9. Ladebuchse
10. Ladegerät mit Kabel

## Aufladen des Handstaubsaugers

1. Das Gerät vor dem ersten Gebrauch aufgeladen.
2. Vor dem Aufladen sicherstellen, dass das Gerät ausgeschaltet ist.
3. Das Kabel des Ladegeräts (9) an den Ladeanschluss (10) anschließen.
4. Das Ladegerät an eine Steckdose anschließen. Wurde das Ladegerät an eine Steckdose und das Gerät angeschlossen und läuft der Ladevorgang, leuchtet die Ladeanzeige (7) rot.
5. Der Ladevorgang wird automatisch nach 7 Stunden beendet, dann leuchtet die Ladeanzeige (7) grün.

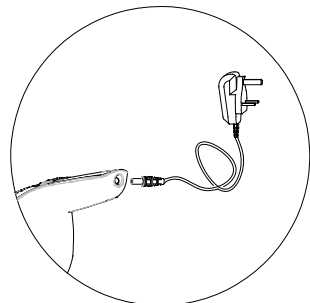

## Benutzung

1. Den Filter (4) in den Wasserabscheider (3) drücken und mit dem Uhrzeigersinn drehen, bis er festsetzt.
2. Den Wasserabscheider im Staubbehälter festdrücken.
3. Den Staubbehälter (2) an der Motoreinheit (5) festdrücken. Die Fugendüse (1) auf den Staubbehälter (2) setzen, wenn an engen Stellen wie Ecken, Ritzen usw. Staub gesaugt wird.

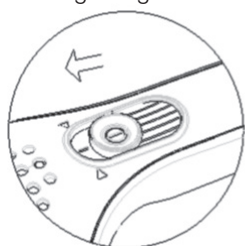

Start



Stopp

4. Um das Gerät einzuschalten, den Stromschalter nach vorne schieben.  
**Wenn Wasser aufgesaugt wird, niemals mehr als max. 100 ml aufsaugen.**  
**Hinweis: Das Wasser direkt nach dem Aufsaugen entleeren.**
5. Um das Gerät auszuschalten, den Stromschalter nach hinten schieben.

Wirkt die Leistung schlecht oder schaltet das Gerät automatisch aus, muss es geladen, der Staubbehälter geleert oder der Filter gereinigt werden.

## Reinigung und Wartung

- Vor der Reinigung das Ladegerät aus der Steckdose ziehen.
- Das Produkt mit einem weichen, leicht befeuchteten Tuch reinigen. Keine scharfen Chemikalien, Reinigungslösungen oder starke Reinigungsmittel verwenden.

### Entleeren des Staubbehälters

1. Das Gerät mit dem Stromschalter ausschalten und das Ladegerät vor dem Entleeren abnehmen.
2. Die Sperre (6) eindrücken, um den Staubbehälter (2) zu lösen.

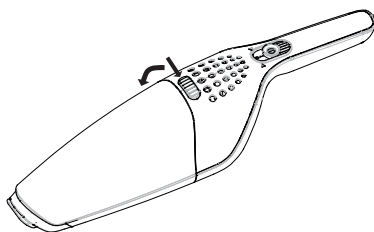

- Den Wasserabscheider (3) und Filter (4) vom Staubbehälter abnehmen und diesen (2) entleeren.
- Den Filter gegen den Uhrzeigersinn drehen und aus dem Wasserabscheider herausnehmen.

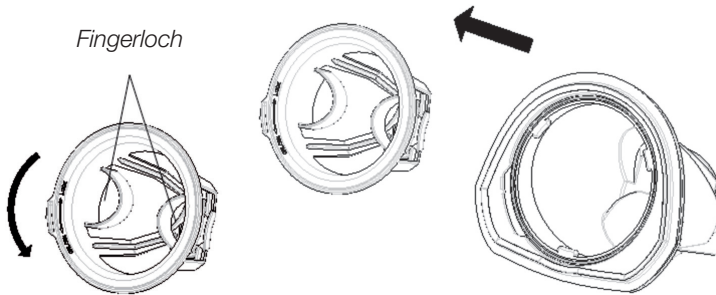

- Staub und Schmutz vom Filter abbürsten. Zur Reinigung der Innenseite des Staubbehälters kann ein feuchtes Tuch verwendet werden.
- Den Filter und den Wasserabscheider unter laufendem Wasser reinigen. Vor der Montage im Staubbehälter sicherstellen, dass beide komplett trocken sind.
- Den Filter im Wasserabscheider anbringen und mit dem Uhrzeigersinn drehen, bis er fest sitzt. Den Wasserabscheider (mit dem Filter) im Staubbehälter anbringen. Vor der weiteren Benutzung den Filter auf den korrekten Sitz überprüfen.
- Den Staubbehälter an der Motoreinheit festdrücken bis er fest sitzt.

Die höchste Leistung wird mit einem sauberem Filter und einem leeren Behälter erreicht.

## Hinweise zur Entsorgung

Dieses Symbol zeigt an, dass das Produkt nicht gemeinsam mit dem Haushaltsabfall entsorgt werden darf. Dies gilt in der gesamten EU. Um möglichen Schäden für die Umwelt und Gesundheit vorzubeugen, die durch fehlerhafte Abfallentsorgung verursacht werden, dieses Produkt zum verantwortlichen Recycling geben, um die nachhaltige Wiederverwertung von stofflichen Ressourcen zu fördern. Bei der Abgabe des Produktes bitte die vorhandenen Recycling- und Sammelstationen benutzen oder den Händler kontaktieren. Dieser kann das Produkt auf eine umweltfreundliche Weise recyceln.



## Die Akkus entnehmen, bevor das Gerät dem Recycling zugeführt wird

1. Die drei Schrauben an der Unterseite der Motoreinheit herausschrauben.

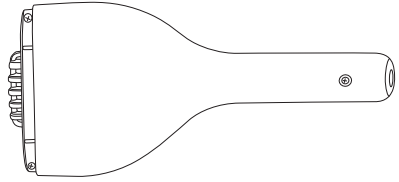

2. Den Akkupack herausnehmen.
3. Das rote und schwarze Kabel zum Akkupack abschneiden.
4. Die abgetrennten Kabel am Akkupack mit Isolierband umwickeln, um einen Kurzschluss zu verhindern.
5. Sicherstellen, dass das Akkupack entsprechend geltender Vorschriften gehandhabt wird.

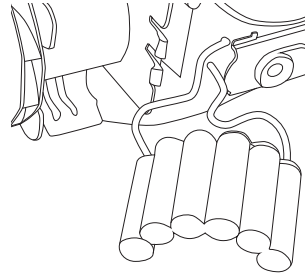

## Technische Daten

<b>Akku</b>	7,2 V, 1300 mAh (6 × 1,2 V, Ni-MH)
<b>Betriebszeit</b>	Ca. 10 Minuten
<b>Ladegerät</b>	Primärspannung: 100–240 V AC, 50/60 Hz Sekundärspannung: 9 V DC, 200 mA (+ Plus im Innenleiter)

## Sverige

---

Kundtjänst tel: 0247/445 00  
fax: 0247/445 09  
e-post: kundservice@clasohlson.se

Internet www.clasohlson.se

Post Clas Ohlson AB, 793 85 INSJÖN

## Norge

---

Kundesenter tlf.: 23 21 40 00  
faks: 23 21 40 80  
e-post: kundesenter@clasohlson.no

Internett www.clasohlson.no

Post Clas Ohlson AS, Postboks 485 Sentrum, 0105 OSLO

## Suomi

---

Asiakaspalvelu puh.: 020 111 2222  
sähköposti: asiakaspalvelu@clasohlson.fi

Internet www.clasohlson.fi

Osoite Clas Ohlson Oy, Maistraatinportti 4 A, 00240 HELSINKI

## Great Britain

---

Customer Service contact number: 020 8247 9300  
e-mail: customerservice@clasohlson.co.uk

Internet www.clasohlson.co.uk

Postal 10 – 13 Market Place  
Kingston Upon Thames  
Surrey  
KT1 1JZ

## Deutschland

---

Kundenservice Unsere Homepage [www.clasohlson.de](http://www.clasohlson.de) besuchen und auf Kundenservice klicken.

# clas ohlson