

# Comsys Hotline

PUHELIN NUMERONÄYTÖLLÄ  
MONIÄÄNISET SOITTO-SIGNAALIT  
KAIUTINTOIMINTO  
PUHELINMUISTIO  
VIP-SIGNAALI

RUOTSI, TANSKA, NORJA, SUOMI



*Lisäys Comsys Hotline OND-2031 vII:n käyttöohjeisiin, moniääniset soittosignaalit ym.*

**KÄYTTÖOHJE**  
OND-2031 vIII

## Toimintojen käyttäminen ja asettaminen

Paina **DEL**-näppäintä kaksi kertaa siirtyäksesi ohjelmointitilaan ja käytä **PIL UPP** ja **PIL NER**-näppäimiä toiminnon valitsemiseen. Toiminnot näkyvät järjestyksessä:

**PHONE BOOKSET RINGLCD CONTRASTSET TIMESET LANGUAGESET FLASHHOUR FORMATDATE FORMAT.**

Paina **DIAL**-näppäintä vahvistaaksesi valinnan, tai **DEL** lopettaaksesi.

Koskee kaikkia alla annettuja ohjelmointitoimintoja.

### 1. KIELIASETUS

Kieliasetus täytyy suorittaa, jotta numeronäyttö toimisi.

Puhelin tukee seuraavia kieliä: *Englanti 1, kreikka, australia, tshekki, slovakia, turkki, englanti 2, espanja, hollanti, ranska, saksa, puola, ruotsi, tanska, suomi ja norja.*

Kun näyttöikkunassa näkyy **SET LANGUAGE**, paina **DIAL**-näppäintä vahvistaaksesi valinnan. Käytä **PIL UPP** ja **PIL NER**-näppäimiä kielen valintaan. Paina **DIAL**-näppäintä vahvistamaan kielivalinta ja lopeta.

### 2. PUHELINMUISTIO

a. *Lisää puhelinnumero puhelinmuistioon*

| Knapp | Tecken              | Knapp | Tecken              |
|-------|---------------------|-------|---------------------|
| 1     | 1 . , ? ! - " ' ( ) | 6     | M N O m n o 6 Ö Ø Ñ |
| 2     | A B C a b c 2 Ä Ä Æ | 7     | P Q R S p q r s 7   |
| 3     | D E F d e f 3       | 8     | T U V t u v 8 Ü     |
| 4     | G H I g h i 4       | 9     | W X Y Z w x y z 9   |
| 5     | J K L j k l 5       | 0     | 0 + & @ / \$ %      |



## *EG-VAKUUTUS YHDENMUKAISUUDESTA*

Täten Ondico AB, Ögärdesvägen13A, 433 30 Partille, Ruotsi, vakuuttaa, että tämä tuote, OND-2031 (Comsys Hotline), on yhdenmukainen niiden olennaisten ominaisuuksien ja muiden asiankuuluvien määräysten mukaan, jotka ilmenevät Radio ja Telepääte-direktiivistä R&TTE 1999/EG, seuraavin sovellettavin standardein;

LVD: EN60950:2000 (3. painos)

EMC: EN55022:1998, EN61000-3-2/-3  
EN55024:1998, (EN61000-4-2/-3/-4/-5/-6/-8/-11)



1. Paina **DIAL** valitaksesi puhelinmuistion valikon, näyttöikkunassa näkyy **REVIEW>>**. Paina **PIL UPP** tai **PIL NER** valitaksesi **ADD>>** valikon. Paina **DIAL** vahvistaaksesi valinnan.
  2. Näppäile haluttu puhelinnumero. Paina **DEL** poistaaksesi viimeksi näppäilyllä numeron. Voidaan antaa korkeintaan 20 numeroa. Jos numeroiden määrä ylittää 20, näkyy näyttöikkunassa **FÖR LÅNGT** ja ylimääräiset numerot eivät tallennu.
  3. Paina ja pidä **DIAL**-näppäin painettuna kirjoittaaksesi nimen. Paina yllä olevan taulukon osoittaman määrän mukaisesti vastaavaa näppäintä kirjoittaaksesi oikean merkin. Jos seuraava merkki sijaitsee samassa näppäimessä, täytyy painaa **DIAL**-näppäintä, ennen kuin merkki voidaan kirjoittaa. Paina **DEL** poistaaksesi viimeksi näppäilyllä kirjaimen.
  4. Kun kaikki kirjaimet on annettu, paina ja pidä **DIAL**-näppäin painettuna tallentaaksesi nimen ja puhelinnumeron, ja jonkin ajan kuluttua voidaan näppäillä seuraava numero sekä nimi.
- b. Tarkista puhelinnumero/nimi puhelinmuistiosta*
1. Paina **DIAL** valitaksesi puhelinmuistion valikon, näyttöikkunassa näkyy **REVIEW>>**. Paina uudelleen **DIAL**-näppäintä siirtyäksesi nimen ja numeron tarkistustoimintoon.
  2. Selaa **PIL UPP** ja **PIL NER**-näppäimillä. Siirtyäksesi nopeasti haluttuun nimeen, paina nimen ensimmäisen kirjaimen näppäintä. Näyttöikkunassa on nyt ensimmäinen valitulla kirjaimella alkava nimi. Selaa **PIL UPP** ja **PIL NER**-näppäimillä haluttu nimi esille. Luurin ollessa paikoillaan, voit nähdä muistipaikassa olevan nimen numeron, painamalla muistipaikan numeroa ja **#**. Esimerkiksi, jos painat **7#**, näkyvät

sekä nimi että puhelinnumero, jotka ovat muistipaikassa seitsemän. Tavalliseen tapaan voit selata käyttäen **PIL UPP** ja **PIL NER**-näppäimiä. **HUOM.** Jos puhelinnumerossa on enemmän kuin kolmetoista merkkiä, näyttöikkunan oikeassa alakulmassa näkyy nuoli. Paina **PIL UPP** tai **PIL NER**-näppäintä nähdäksesi seuraavan numeron. Paina uudelleen **PIL UPP** tai **PIL NER**-näppäintä nähdäksesi seuraavan nimen ja puhelinnumeron.

*c. Puhelinmuistion numeroon soittaminen*

Selaa puhelinmuistiota **PIL UPP** tai **PIL NER**-näppäimellä. Kun haluttu nimi ja puhelinnumero ovat esillä, nosta luuri tai paina **SPEAKER** soittaaksesi **PIL UPP**-valittuun puhelinnumeroon.

*d. Yksittäisen numeron poisto puhelinmuistiosta*

Selaa **PIL UPP** tai **PIL NER**-näppäimellä puhelinmuistiota. Kun olet löytänyt poistettavan nimen ja puhelinnumeron, paina **DEL**.

Näyttöikkunassa näkyy **RADERA?**, paina uudelleen **DEL** vahvistaaksesi poiston.

*e. Numeronäytön numeron kopioiminen ja 10 viimeisintä puhelinmuistion **PIL UPP**-soitettua numeroa*

Kun näyttöikkunassa näkyy numeronäytön puhelinnumero, tai kymmenen viimeisimmän **PIL UPP**-soitettujen numeroa, paina ja pidä **DIAL**-näppäin painettuna noin 3 sekunnin ajan, jotta numero tallentuu puhelinmuistioon. Nimen ensimmäinen merkki vilkkuu merkiksi siitä, että voit muuttaa sen. Paina sen jälkeen **DIAL**-näppäintä ja pidä se

## *ASETUSTEN PALAUTUS*

Jos laite toimii siten, että näyttöikkunassa on virheellistä tekstiä, suositellaan paristojen poistoa, odotetaan 1-2 minuuttia ja laitetaan paristot uudelleen paikoilleen.

## *TAKUU & HUOLTO*

Puhelin on testattu perusteellisesti tehtaalla ennen toimitusta. Lue tarkkaan käyttöohje ennen kuin haet takuukorvausta.

Laitteella on yhden (1) vuoden materiaali- ja valmistusvirhetakuu myyntipäivästä alkaen.

Takuu ei korvaa vahinkoja, jotka ovat aiheutuneet väärästä hoidosta tai käytöstä, ukkosesta tai jos tunnuslaatta tai sarjanumero on poistettu/tuhottu. Eikä myöskään korvaa vahinkoa, jos laite on avattu muualla kuin valmistajan valtuuttamalla huoltokorjaamolla. Takuu ei korvaa välillisiä vahinkoja eikä kustannuksia.

myös poistettaessa.

Teksti **MELDING VENTER** säilyy muistissa, kunnes se poistetaan manuaalisesti – näin saadaan tieto, koska on viimeksi tullut viesti. Symboli **CALL NEW** sekä tekstin lamppu **NEW CALL** sammuu, kun soittaminen on tapahtunut, tieto lähetetty puhelimeen, että viesti on luettu, tai kun tämä viesti on luettu muistista.

#### **TANSKASSA:**

### *PALVELU "HVEM BANKER"*

Kun käytetään palvelua "Hvem Banker", silloin meneillään olevan puhelun aikana kuuluu äänimerkkejä, ja teksti **CW** vilkkuu näyttöikkunassa.

Käyttäjä painaa **R 9** ja odottavan puhelinnumero näkyy näyttöikkunassa. Lisäohjeita saat TELE Danmarkilta.

### *PARISTOSYMBOLI*

Kun paristojen jännite on alhainen, vilkkuu näyttöikkunassa paristosymboli. Paristonvaihto, katso teksti kohdasta "PARISTOT".

painettuna noin 3 sekuntia vahvistaaksesi, ja siirry seuraavaan puhelinnumeroon. Paina **DEL** lopettaaksesi.

#### *f. Merkitse VIP-numero*

Jotta tunnistat saapuvan puhelun, voit antaa tietylle puhelinnumerolle erityisen soittosignaalin. Tällä tavoin tietyt **PIL UPP**-soitetut puhelinnumerot saavat erityisen soittosignaalin.

Selaa puhelinmuistiota **PIL UPP** tai **PIL NER** – näppäimillä valitaksesi nimen ja puhelinnumeron. Paina **DIAL**-näppäintä ja pidä se painettuna kolme sekuntia, näyttöikkunassa näkyy **BP**, valitse soittosignaali (valittavanasi on 11 eri signaalia) käyttämällä **PIL UPP** ja **PIL NER**-näppäimiä. Paina **DIAL** vahvistaaksesi valinnan.

Kun nimi ja puhelinnumero näkyvät näyttöikkunassa, näkyy myös **VIP**. Tämän toiminnon voit poistaa painamalla **DIAL**-näppäintä ja pitämällä sen painettuna kolme sekuntia.

#### 3. *ASETA SOITTOSIGNAALI*

Kun näyttöikkunassa näkyy **SET RING**, paina **DIAL** ja sen jälkeen **PIL UPP** tai **PIL NER** valitaksesi **RING TYPE** tai **RING VOLUME**.

1. Valitse **RING TYPE** ja vahvista painamalla **DIAL**.
2. Selaa **PIL UPP** ja **PIL NER**-näppäimillä haluttu soittosignaali (11 eri melodiaa ja yksi vakiosignaali)
3. Paina **DIAL** vahvistaaksesi melodian valinnan.

*tai*

1. Valitse **RING VOLUME** ja vahvista painamalla **DIAL**.
2. Selaa **PIL UPP** ja **PIL NER**-näppäimillä haluttu soittosignaalin voimakkuus (4 eri tasoa). Jos et halua soittosignaalia, valitse **RING OFF**.
3. Vahvista valinta painamalla **DIAL**.  
**HUOM.** Verkkolaitteen käyttö on välttämätön käytettäessä melodiasignaaleja. Jos laite ei ole käytössä, valitse soittosignaali 1, muutoin puhelin ei anna mitään soittosignaalia.

#### 4. ASETA NÄYTTÖIKKUNAN KONTRASTI

Poistu näyttöikkunan valmiustilasta (tila, johon näyttöikkuna siirtyy n. 20 sekunnin kuluttua aktiivisesta tapahtumasta), kun arvioit kontrastia.

Kun näyttöikkunassa näkyy **LCD CONTRAST**, vahvista painamalla **DIAL**. Näyttöikkunassa näkyy sen hetkinen asetus (**HÖG KONTRAST** tai **LÅG KONTRAST**). Muuta kontrasti **PIL UPP** tai **PIL NER**-näppäimellä. Vahvista painamalla **DIAL**.

#### 5. ASETA AIKA

Kun näyttöikkunassa näkyy **SET TIME**, vahvista painalla **DIAL**. Valitse **PIL UPP** ja **PIL NER**-näppäimillä oikea numero, vahvista painamalla **DIAL**, ja siirry seuraavaan numeroon. Aseta aika järjestyksessä **tunti-minuutti-kuukausi-päivä-vuosi-viikonpäivä**. Lopeta painamalla **DEL**.  
**HUOM!**

1. Jos olet aktivoinut numeronäytön, aika ja päiväys asettuvat automaattisesti, kun olet käyttänyt **PIL UPP**-soittoa tässä puhelimessa.

Huomioi, että voidakseen käyttää palveluja, ne on ensin tilattava TELE Danmarkilta.

Soittaaksesi ja noutaaksesi viestin, kun näyttöikkunassa näkyy teksti **ANT MEDDEL** (käytä näppäintä **▲** tai **▼**), nosta luuri tai paina kaiutinnäppäintä .

Puhelin soittaa nyt \*9#.

Symboli **MSG** sammuu, kun soittaminen on tapahtunut tai tieto lähetty laitteelle, että viesti on luettu. Sammuu myös poistettaessa. Teksti **ANT MEDDEL** säilyy muistissa, kunnes se poistetaan manuaalisesti - näin saadaan tieto, koska on tullut viimeisin viesti. Symboli **CALL NEW** sekä tekstin lamppu **new** sammuu, kun soittaminen on tapahtunut, tieto lähetetty puhelimeen, että viesti on luettu, tai kun tämä viesti on luettu muistista.

**NORJASSA:**

## MELDING VENTER PALVELU

Kun käytetään palvelua Melding Venter, näkyy näyttöikkunassa symboli **MSG** sekä muistissa teksti **MELDING VENTER**, yhdessä viimeisimmän vastaanotetun viestin päiväyksen ja kellonajan kanssa. Symboli **MSG** sammuu, kun soittaminen on tapahtunut tai tieto lähetty laitteelle, että viesti on luettu. Sammuu

Puhelin soittaa nyt TELIA TeleSvar (\*133#).

Symboli **MSG** sammuu, kun soittaminen on tapahtunut tai tieto lähetty laitteelle, että viesti on luettu. Sammuu myös poistettaessa.

Teksti **MEDDELANDE** säilyy muistissa, kunnes se poistetaan manuaalisesti (näin saadaan tieto, koska on tullut viimeisin viesti). Symboli **CALL NEW** ja tekstin lamppu **new** sammuu, kun soittaminen on tapahtunut, tieto lähetetty puhelimeen, että viesti on luettu, tai kun tämä viesti on luettu muistista.

TeleSvar palvelua voidaan ohjailla näppäimillä:

|   |                 |   |                |
|---|-----------------|---|----------------|
| 6 | Poista          | 8 | Tauko/jatka    |
| 7 | Toisto/takaisin | 9 | Seuraava/eteen |

Lisäohjeita saadaan Telia TeleSvarilta.

**TANSKASSA:**

## *BESKED VENTER PALVELU*

Kun käytetään puhelinvastaajapalvelua Besked Venter, laitteella on esivalmius näyttää näyttöikkunassa symboli **MSG**, sekä muistissa teksti **ANT MEDDEL** (päiväyksellä ja kellonajalla) ilmaisemaan, että on noudettavissa viesti/viestejä.

2. Sen jälkeen, kun olet asettanut vuoden, yksi numero vilkkuu ja voit käyttää **PIL UPP** tai **PIL NER**-näppäintä aktivoiaksesi tämän asetuksen. Jos se on aktivoitu, viikonpäivä asettuu automaattisesti ja näkyy valmiustilassa.
3. Sinun täytyy asettaa **YEAR**, jotta viikonpäivä näytetään oikein.

### 6. *ASETA R-näppäin*

Kun näyttöikkunassa näkyy **SET FLASH**, paina **DIAL** ja näyttöikkunassa näkyy sen hetkinen R-näppäimen arvo. Käytä **PIL UPP** tai **PIL NER**-näppäintä valitaksesi 100ms, joka on voimassa Pohjoismaissa. Vahvista painamalla **DIAL** ja lopeta.

### 7. *ASETA AJANNÄYTTÖ*

Kun näyttöikkunassa näkyy **HOURLY FORMAT**, paina **DIAL**, näyttöikkunassa näkyy asetettu arvo. Käytä **PIL UPP** tai **PIL NER**-näppäintä valitaksesi halutun ajannäytön (**12H/24H**). Vahvista painamalla **DIAL** ja lopeta.

### 8. *ASETA PÄIVÄYKSENNÄYTTÖ*

Kun näyttöikkunassa näkyy **DATE FORMAT**, paina **DIAL**, ja asetettu arvo näkyy. Käytä **PIL UPP** tai **PIL NER**-näppäintä valitaksesi halutun päiväyksennäytön (**DD-MM/MM-DD**). Vahvista painamalla **DIAL** ja lopeta. Jos valitaan **DD-MM**, päivä näkyy ensin ja sen jälkeen kuukausi, jos taas **MM-DD**, ensin näkyy kuukausi ja sitten päivä.

### **Taustavalaistus**

Näyttöikkunassa on taustavalaistus. Tämä toimii ainoastaan, jos verkkolaite on kytkettynä.

*PUHELIN*

- \* Suuri taustavalaistu näyttöikkuna
- \* Kaiutintoiminto – kädet vapaina
- \* Puhelinmuistioon voidaan tallentaa jopa 70 nimeä ja numeroa
- \* 10 pikavalintanumeron muisti
- \* 4 suoravalintanäppäintä
- \* Yksinkertainen puhelinmuistion hallinta puhelimen näppäimien avulla
- \* Uudelleensoitonmuisti: Tallentaa viimeisimmän näppäilyyn puhelinnumeron, jotta voidaan helposti soittaa uudelleen
- \* Viimeisimmät 10 soitettua puhelinnumeroa tallentuvat erilliseen muistiin, jotta voidaan helposti soittaa uudelleen
- \* Soittosignaali säädettävissä kahteen tasoon
- \* Näyttöikkuna voi näyttää puheajan
- \* Näyttöikkunalla näkyy näppäilty puhelinnumero
- \* Taukotoiminto
- \* Kuulokeliitämä
- \* Mykistysnäppäin
- \* Äänitaajuusvalintapuhelin R-näppäimellä
- \* Puhelinluuri induktiosilmukalla
- \* Säädettävä luurin äänenvoimakkuus

*NUMERONÄYTÖNVASTAANOTIN*

- \* Yhdistetty vastaanotin numeronnäyttöön Ruotsissa, Tanskassa, Norjassa, tai Suomessa (valitaan)
- \* Näyttöikkunan teksti ruotsiksi, tanskaksi, norjaksi tai suomeksi
- \* Suuri ja selkeä 3-rivinen näyttöikkuna taustavalaistuksella

*SUOMESSA:**SIIRRETTY PUHELU*

Jos puhelu on siirretty, ts. soittaminen on tapahtunut yhdestä numerosta toiseen, josta se siirretään, näkyy näyttöikkunassa numero, josta on alun perin soitettu sekä nuolisymboli → osoittamaan, että puhelu tulee siirtona.

Tämä palvelu toimii vain, jos se kuuluu puhelinyhtiösi palveluihin.

*RUOTSISSA:**TELIA TELESVAR PALVELU*

Kun käytetään TELIA TeleSvar puhelinvastaajapalvelua, laitteella on esivalmius näyttää näyttöikkunassa symboli **MSG**, sekä muistissa teksti **MEDDELANDE** (päiväyksellä ja kellonajalla). Huomioi, jotta voidaan käyttää palveluja, ne on ensin aktivoitava TELIAlla.

Soittaaksesi ja noutaaksesi viestin, kun teksti **MEDDELANDE** näkyy näyttöikkunassa (käytä näppäintä ▲ tai ▼ selataksesi sen esiin), nosta luuri tai paina kaiutinnäppäintä ⇨.



**SUOMESSA:*****SALAINEN NUMERO  
TUNTEMATON NUMERO***

Jos vastaanotetaan *salainen* puhelinnumero, näkyy näyttöikkunassa **SALAINEN NRO.**

Jos *numeroa ei* välitetä, on näyttöikkunassa teksti **TUNTEMATON NRO.**

***RUOTSISSA ja TANSKASSA:******SIIRRETTY PUHELU***

Jos puhelu on siirretty, ts. soittaminen on tapahtunut yhdestä numerosta toiseen, josta se siirretään, näkyy näyttöikkunassa numero, josta on alun perin soitettu sekä nuolisymboli → osoittamaan, että puhelu tulee siirtona.

- \* Yksinkertainen hallinta
- \* Näyttää valmiustilassa päiväyksen ja kellonajan, sekä viikonpäivän, jos se on asetettu
- \* Voidaan tallentaa 66 vastaanotettua numeroa
- \* Jokainen vastaanotettu viesti tallentuu päiväyksellä ja kellonajalla
- \* Kopiointitoiminto – aikaisemmin vastaanotettu, purkamaton numero näytetään vain yhdessä kohtaa, varustettuna tekstillä REPEAT ja viimeisimmällä vastaanottopäiväyksellä ja ajalla
- \* Valmiustilassa näyttöikkunassa näkyy, kuinka monta viestiä on muistissa ja uusien (purkamattomien) lukumäärä
- \* Kun vastaanotetaan puhelinnumero, joka on puhelinmuistiossa, näkyvät sekä numero että nimi
- \* Vastaanotetun numeron uudelleensoittotoiminto
- \* Yhden tai kaikkien tietojen poisto muistista
- \* Lamppu NEW vilkkuu, kun on uusi purkamaton viesti
- \* Näyttöikkunan kontrastia voidaan säätää
- \* Näyttää alhaisen paristojännitteen
- \* Vip-signaali

***Erikoistoiminnot Ruotsissa:***

- \* Jos saapuvan numero on salainen, näkyy näyttöikkunassa (SKYDDAT NR), tai välittyminen estetty (OKÄNT NR)
- \* Tietokoodit näytetään INFO
- \* Näyttää, jos puhelu tulee siirrettynä
- \* Näyttää tekstinä, jos viesti on tullut TELIA Telesvarilta. Automaattinen uudelleensoitto TELIA Telesvar

***Erikoistoiminnot Tanskassa:***

- \* Jos saapuvan numero on salainen, näkyy näyttöikkunassa (HEMMELIGT NR), ulkomaan puhelu (UDLANDSSAMT), tai välittyminen estetty (INTET NUMMER)
- \* Näyttää, jos puhelu tulee siirrettynä
- \* Näyttää tekstinä, jos viesti on ”BeskedService”. Automaattinen uudelleensoitto ”BeskedService”
- \* Puhelu odottaa toiminto – Näyttää puhelun aikana odottavan puhelinnumeron (”Hvem Banker”)

***Erikoistoiminnot Norjassa:***

- \* Jos saapuvan numero on salainen, näkyy näyttöikkunassa (HEMMELIG) tai tuntematon (UKJENT)
- \* Näyttää tekstinä, jos on saapunut viesti ”MELDING VENTER”

***TANSKASSA:***

***SALAINEN NUMERO, ULKOMAAN  
NUMERO,  
NUMEROA EI VÄLITETÄ***

Jos vastaanotetaan *salainen* puhelinnumero, näkyy näyttöikkunassa **HEMMELIGT NR.**

Jos välitetään *ulkomaan numero*, näkyy näyttöikkunassa **UDLANDSSAMT.**

Jos *numeroa ei* välitetä, on näyttöikkunassa teksti **INTET NUMMER.**

***NORJASSA:***

***SALAINEN NUMERO, TUNTEMATON  
NUMERO***

Jos vastaanotetaan *salainen* puhelinnumero, näkyy näyttöikkunassa **HEMMELIG.**

Jos vastaanotetaan *tuntematon* puhelinnumero, näkyy näyttöikkunassa **UKJENT.**

## VIP-SIGNAALI

Puhelinmuistion puhelinnumerot voidaan merkitä VIP-signaalilla. Kun tällainen numero vastaanotetaan, antaa puhelin erityisen soittosignaalin.

Merkitäksesi numeron VIP-signaalilla, siirry puhelinmuistioon painamalla näppäintä **phonebook**. Selaa esille näppäimellä ? tai ? numero, jonka haluat merkitä, ja paina sen jälkeen näppäintä **dial**, kunnes VIP-symboli näkyy näyttöikkunassa. Samalla tavoin voit poistaa VIP-merkinnän.

### **RUOTSISSA:**

## TUNTEMATON & SUOJATTU NUMERO, sekä INFO xx

Jos vastaanotetaan *salainen tai suojattu* puhelinnumero, näkyy näyttöikkunassa teksti **SKYDDAT NR.**

Jos *numeroa ei* välitetä (esim. ulkomaanpuhelu), näkyy näyttöikkunassa teksti **OKÄNT NR.**

Kun **INFO** välittää tiettyjä *tietokoodeja*, esim. tietokoodi 68, näkyy INFO 68.

### **Erikoistoiminnot Suomessa:**

- \* Jos saapuvan numero on salainen, näkyy näyttöikkunassa (SALAINEN NRO), tai jos numeron välittyminen on estetty (TUNTEMATON NRO)
  - \* Näyttää myös, jos puhelu tulee siirrettynä
- 
- ✓ Testattu TBR21 ja TBR38 mukaisesti liitääntään yleiseurooppalaiseen televerkostoon
  - ✓ Täyttää EU-vaatimuksen R&TTE-direktiivin mukaisesti CE-merkinnästä



## SISÄLTÖ

### YLEISTÄ

|  |    |
|--|----|
| Osat ja nimitykset .....                     | 8  |
| Kytkeminen.....                              | 10 |
| Paristot .....                               | 11 |
| Kieliasetus .....                            | 12 |
| Näyttöikkunan kontrastinsäätö.....           | 13 |
| Kelloajan, päiväyksen ja vuoden asetus ..... | 13 |

### PUHELIN

|   |    |
|---|----|
| Soittosignaali.....                       | 15 |
| Soittaminen/Luurin äänenvoimakkuus.....   | 15 |
| Kaiutintoiminto .....                     | 15 |
| Kuulokeliitäntä .....                     | 16 |
| Puheaika .....                            | 16 |
| Tauko.....                                | 17 |
| Uudelleensoitto .....                     | 17 |
| Mykistysnäppäin .....                     | 17 |
| Pikavalintanumeromuisti.....              | 18 |
| Suoravalintanäppäimet .....               | 19 |
| Soitettujen puhelinnumeroiden muisti..... | 20 |
| Induktiosilmukka.....                     | 20 |
| Plus-palvelu (SE) .....                   | 21 |
| Puhelinmuistio.....                       | 22 |

## NUMERON POISTO

Yksittäinen tai kaikki muistissa olevat numerot voidaan poistaa: *Yksittäisen* numeron poisto, paina näppäintä ▼ tai ▲ saadaksesi sen näyttöikkunaan, ja sen jälkeen paina **del** näppäintä *kaksi kertaa*.

*Kaikkien* numeroiden poisto, kun jokin numeroista on näyttöikkunassa, pidä **del**-näppäin painettuna n. 6 sekunnin ajan, kunnes näkyy teksti **RADERA ALLT?/SLET ALT?/SLETTE ALT?/POISTA KAIKKI?**. Paina sen jälkeen kerran **del**-näppäintä.

## SOITTAMINEN NÄYTTÖIKKUNAN NUMEROON

Luuri paikoillaan, eikä mitään numeroa näyttöikkunassa:

- 1) Nosta luuri, tai paina kaiutinnäppäintä , odota valintaääntä.
- 2) Selaa esiin näyttöikkunalle puhelinnumero, johon soitetaan, näppäimen ▼ tai ▲ avulla.
- 3) Paina **dial**-näppäintä.

Vaihtoehtoisesti:

Luuri paikoillaan, selaa näppäimen ▼ tai ▲ avulla esiin näyttöikkunaan haluttu numero:

Nosta luuri, tai paina kaiutinnäppäintä , ja numeroon soitetaan.

Kun *vastaanotetaan uusi viesti*, näkyy **CALL NEW** näyttöikkunassa oikealla, sekä viestin järjestysnumero. Kun muistissa on uusi viesti, näyttöikkunan yllä vilkkuu lamppu **new**.

*Valmiustilassa* näyttöikkuna näyttää alimmalla rivillä muistissa olevien numeroiden ja viestien kokonaismäärän, sekä **NEW uusien** purkamattomien viestien.

Muistissa on tilaa vähintään 66 numerolle. Jos muisti täyttyy, näkyvät *viimeisimmät* 66 tietoa.

Paina näppäintä ▼ tai ▲ , selataksesi rekisteröityjä viestejä. Uudet viestit on merkitty **CALL NEW** ja uuden järjestysnumerolla. Aikaisempi, purettu on merkitty **CALL** ja järjestysnumerolla.

## *KOPIOINTITOIMINTO*

Numeronäytöllä on kopiointitoiminto, jolloin sama *purkamaton, aikaisemmin* vastaanotettu viesti näytetään vain *yhdessä kohtaa* ja yhdessä tekstin **REPEAT** kanssa, viimeisimmällä vastaanottopäiväyksellä ja kelloajalla.

## *NUMERONÄYTÖNVASTAANOTIN*

|  |    |
|--|----|
| Yleistä numeronäytöstä ... ..                                      | 27 |
| Maan asetus .....  | 29 |
| Viestin purkaminen.....  | 29 |
| Kopiointitoiminto .....  | 30 |
| Numeronpoisto.....   | 31 |
| Soittaminen näyttöikkunan numeroon. ....                           | 31 |
| Vip-signaali.....  | 32 |
| Tuntematon & Suojattu numero, sekä Info xx (SE).....               | 32 |
| Salainen numero, Ulkomaan numero,<br>Numeroa ei välitetä (DK)..... | 33 |
| Salainen numero, Tuntematon numero (NO).....                       | 33 |
| Salainen numero, Numeroa ei välitetä (FIN).....                    | 34 |
| Siirretty puhelu (SE, DK).....                                     | 34 |
| Siirretty puhelu (FIN).....  | 34 |
| Palvelu Telia Telesvar (SE).....                                   | 35 |
| Palvelu Besked Venter (DK).....                                    | 36 |
| Palvelu Melding Venter (NO).....                                   | 37 |
| Palvelu ”Hvem Banker” (DK).....                                    | 38 |
| Palvelu puhelu odottaa (NO) .....                                  | 38 |

## *MUUTA*

|                                      |    |
|--------------------------------------|----|
| Paristosymboli .....                 | 38 |
| Asetusten palautus.....              | 39 |
| Takuu & Huolto.....                  | 39 |
| EG-vakuutus yhdenmukaisuudesta ..... | 40 |

## OSAT JA NIMITYKSET

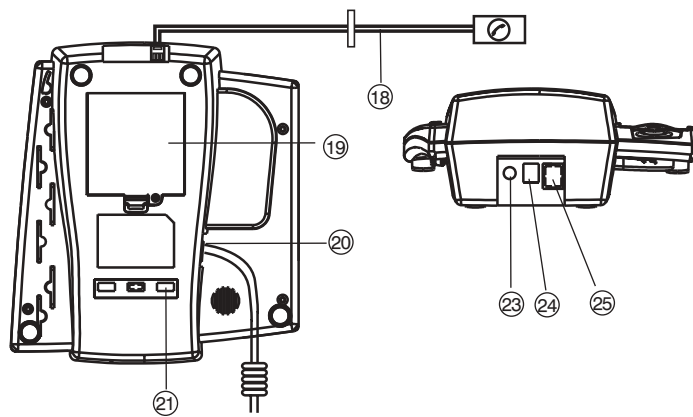
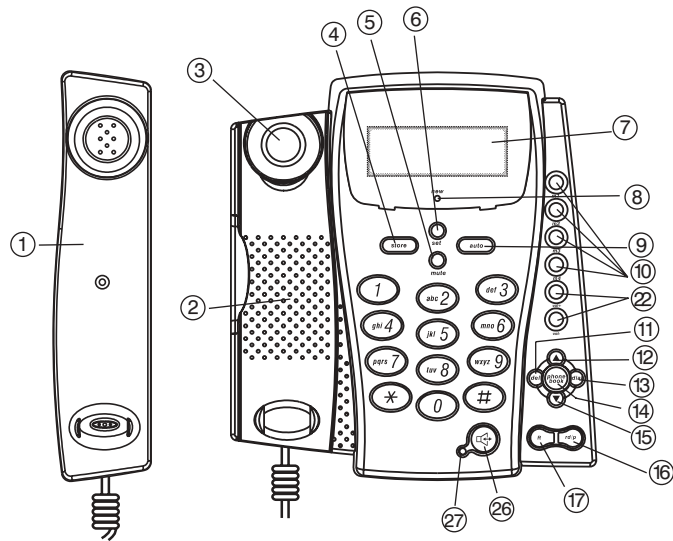

**Huomioi:** Jotta numeronäyttö toimisi, on palvelu tilattava puhelinyhtiöstäsi. Laitteessa täytyy olla myös sen maan kieliasetus, missä se on käytössä.

## MAAN ASETUS

Jotta numeronvastaanotin toimisi, siinä täytyy olla sen maan asetukset, jossa se on käytössä. Tämä tapahtuu näyttöikkunan kieliasetuksen yhteydessä. Katso kappale ”KIELIASETUS”.

## VIESTIN PURKAMINEN

Numeronäytönvastaanotin näyttää Sinulle soittavan numeron, joko heti tai *ensimmäisen soittosignaalin* jälkeen (riippuu järjestelmästä).

Kaikki saapuneet puhelinnumerot ja viestit ovat numerojärjestyksessä, ja ne tallennetaan päiväyksellä sekä kelloajalla.

**Ruotsissa:**

Näyttää tekstillä, jos vastaanotettu numero on tuntematon tai suojattu. Näyttää myös, jos puhelu on siirretty, sekä tietokoodit. Käytettäessä palvelua TELIA Telesvar, silloin näyttöikkunassa näkyy, kun on viesti noudettavissa.

**Tanskassa:**

Näyttää tekstillä, jos vastaanotettu numero on salainen, ulkomaan puhelu tai numeroa ei välitetä. Näyttää myös, jos puhelu on siirretty.

Käytettäessä palvelua ”Besked Venter”, silloin näyttöikkunassa näkyy, kun on viesti noudettavissa.

Kun käytetään palvelua ”Hvem Banker”, voi meneillään olevan puhelun aikana näkyä odottavan puhelinnumero.

**Norjassa:**

Näyttää tekstillä, jos vastaanotettu numero on salainen tai tuntematon.

Näyttää erikoistekstillä, kun viesti on saapunut.

**Suomessa:**

Näyttää, jos puhelu tulee siirrettynä.

Näyttää tekstillä, jos vastaanotettu numero on salainen, tai numeroa ei välitetä.

- 1) Puhelinluuri induktiosilmukalla
- 2) Kaiutin
- 3) Katkaisunäppäin
- 4) Näppäin **store** tallentaa puhelinnumeron
- 5) Näppäin **mute** mykistystoiminto
- 6) Näppäin **set** esim. ajan, päivämäärän asettamiseen
- 7) Näyttöikkuna
- 8) Lamppu **new** uusille viesteille
- 9) Näppäin **auto** soittaminen muistista
- 10) Suoravalintanäppäimet **m1 – m6**
- 11) Näppäin **del** poistaa
- 12) Näppäin **▲** selaa eteenpäin
- 13) Näppäin **dial** soittamiseen
- 14) Näppäin **phonebook** puhelinmuistio
- 15) Näppäin **▼** selaa taaksepäin
- 16) Näppäin **rd/p** uudelleensoitto / tauko
- 17) R-näppäin**
- 18) Teleliitäntäjohto
- 19) Paristoluukku
- 20) Spiraalijohdon liitäntä puhelinluuriin
- 21) Soittosignaalin säätökatkaisin
- 22) Näppäimet kaiuttimen äänitason ja luurin äänenvoimakkuuden asettamiseen
- 23) Kuulokeliitännän ulosotto
- 24) Verkkolaiteliitännän ulosotto
- 25) Telejohdon ulosotto
- 26) Näppäin  kaiutintoiminnolle
- 27) Lamppu, joka osoittaa aktivoituneen kaiuttimen

## KYTKEMINEN

- 1) Liitä spiraalijohto puhelinluurista ulosottoon, puhelimen vasemmalle sivulle (ks. kuva sivulla 8).
- 2) Liitä mukana seuraavan telejohdon toinen pää laitteen takaosaan (merkitty **LINE**), ja toinen pää telepistokkeella telepistorasiaan (ks. kuva sivulla 8).
- 3) Laitteeseen kuuluva verkkolaite, G075020D22 230V/50Hz – DC 7.5V/200mA, liitetään laitteen takaosan ulosottoon **DC 7.5V** ja sähköpistorasiaan.

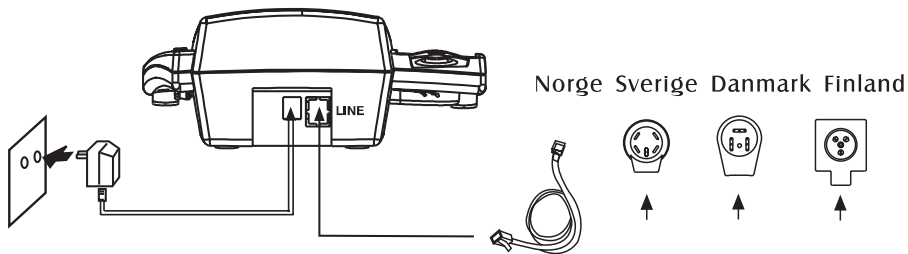

## YLEISTÄ NUMERONÄYTÖSTÄ

Numeronäytönvastaanottimen näyttöikkunassa näkyy soittajan puhelinnumero, joko ennen ensimmäistä soittosignaalia tai sen jälkeen.

Muistissa on tilaa 66 viestille, jotka tallentuvat päiväyksellä ja kelloajalla. Viesti tallennetaan tai poistetaan.

Kopiointitoiminto, samasta numerosta useammin soitettu, näytetään vain kerran ja silloin *viimeisimmän\_vastaanotetun* päiväyksellä ja ajalla.

Kun vastaanotetaan numero, joka on puhelinmuistiossa, näkyy myös numerolle tallennettu nimi.



## TIEDON MUUTTAMINEN PUHELINMUISTIOON

- 1) Poistu näyttöikkunan valmiustilasta (tila, johon näyttöikkuna siirtyy 20 sekunnin kuluttua aktiivisesta tapahtumasta).
- 2) Selaa esiin muutettava tieto (ks. ”Selaa puhelinmuistiota”).
- 3) Pidä näppäin **dial** painettuna, kunnes nimen ensimmäinen kohta vilkkuu.
- 4) Katso tallentaminen ”Nimen ja numeron tallennus”. Poistaaksesi numeron/nimen, paina toistuvasti **del**-näppäintä.

## KOPIOI NUMERO PUHELINMUISTIOON

Numero, joka näkyy numerovastaanotossa näyttöikkunassa, tai otettu esiin 10 viimeisimmän vastaanotetun numeron muistista (ks. ”Soitettujen puhelinnumeroiden muisti”) voidaan kopioida puhelinmuistioon.

- 1) Selaa puhelinnumero esiin näyttöikkunaan
- 2) Paina näppäintä **phonebook**, nimikohta vilkkuu
- 3) Kirjoita numeron nimi (ks. ”Nimen ja numeron tallennus”)

## *PARISTOT*

Puhelimessa on tilaa 4 kpl 1,5V paristoille, tyyppiä R6, vaihtoehtoisesti LR6, tai AA.

Paristot ovat siksi, että *näyttöikkuna*, *numeronäyttö*, *kaiutintoiminto* toimisivat sähkökatkoksen aikana, sekä että puhelimen *muisti* säilyisi, jos laite on poiskytkettynä televerkostosta, tai verkkolaite ei ole kytkettynä pidemmän aikaa.

Sähkökatkos tai paristot eivät ole asennettuina, laitetta voidaan kuitenkin käyttää soittamiseen tai puheluun vastaamiseen.

Paristoluukku on laitteen alla. Ennen kuin avaat sen, irrota telejohto verkostosta sekä verkkolaitteen pistoke, ja avaa luukun kantta lukitseva ruuvi. Katso, että paristojen navat kohdistuvat oikein (+/-), paristoluukun pohjassa olevien merkintöjen mukaisesti.

*Suosittelaa käytettäväksi alkaliparistoja pidempään kestoikään.*

Jos näyttöikkunassa on virheellistä tekstiä, poista paristot ja irrota verkkolaite, odota muutama minuutti, laita paristot paikoilleen ja kytke verkkolaite.

Alhaisella paristojännitteellä, eikä käytetä verkkolaitetta, näyttöikkuna on himmeä ja paristosymboli vilkkuu, silloin pitää paristot vaihtaa. Jos paristot vaihdetaan numeronäytön ollessa valmiustilassa ja minuutin sisällä, säilyvät kaikki tiedot muistissa.

## *KIELIASETUS*

Näyttöikkunaan voidaan valita ruotsalainen, norjalainen, tanskalainen tai suomalainen teksti. Tämä asetus täytyy myös tehdä, jotta numeronäytönvastaanotin toimisi kyseisessä maassa.

- 1) Paina **del**-näppäintä ja pidä se painettuna, paina myös **dial**-näppäintä, pidä se ja **del**-näppäin painettuna, paina vielä **▲**-näppäintä. Vapauta näppäimet.
- 2) Valitse näppäimillä **▲** ja **▼** haluttu kieli.
- 3) Lopeta painamalla **dial**-näppäintä.

## NUMERONPOISTO PUHELINMUISTIOSTA

- 1) Valmiustilassa lyhyt painallus **phonebook**-näppäimeen.
- 2) Selaa esiin näppäimen **▲** tai **▼** avulla poistettava nimi/numero.
- 3) Paina näppäintä **del** kaksi kertaa.

## SELAA PUHELINMUISTIOTA

- 1) Lyhyt painallus **phonebook**-näppäimeen, ja viimeisin tallennettu tieto näkyy näyttöikkunassa.
- 2) Selaa muistia näppäimen **▲** tai **▼** avulla, tai kun luuri on paikoillaan, näppäile nimen ensimmäinen kirjain (ja sen jälkeen näppäimen **▲** tai **▼** avulla selaa eteenpäin). Ylimmällä rivillä näkyvät kelloaika ja päiväys, milloin tieto on tallennettu, sekä oikealla nimikohdassa näytetty tieto.

vaihtoehtoisesti tietyn muistikohdan suora näyttö:

Puhelimen valmiustilassa (luuri paikoillaan) paina: muistipaikka ja #. Esim. muistipaikan 3 näyttö: Paina 3#.

- \* Jos puhelinnumero sisältää enemmän kuin 13 merkkiä, se voidaan näyttää vain osittain. Alimmalla rivillä oikealla, nuoli **→** osoittaa, että seuraavat numerot näkyvät, kun painetaan näppäintä **▲** tai **▼**. Paluu takaisin, paina kerran vielä näppäintä **▲** tai **▼**.

- 5) Lopeta painamalla jälleen **phonebook**-näppäintä. Näyttöikkuna siirtyy nimen ja numeron kirjoitustilaan. Lopeta painamalla näppäintä **del**.

Jos mitään näppäintä ei paineta 20 sekunnin aikana, lopettaminen tapahtuu automaattisesti, ja näyttöikkuna siirtyy valmiustilaan.

#### SOITTAMINEN PUHELINMUISTIOSTA

- 1) Poistu näyttöikkunan valmiustilasta (tila, johon näyttöikkuna siirtyy 20 sekunnin kuluttua aktiivisesta tapahtumasta).
- 2) Lyhyt painallus **phonebook**-näppäimeen, ja selaa esiin näppäimen ▲ tai ▼ avulla haluttu nimi/numero.
- 3) Soita nostamalla luuri, tai painamalla kaiutinnäppäintä .

vaihtoehtoisesti:

- 1) Nosta luuri tai paina kaiutinnäppäintä .
- 2) Lyhyt painallus **phonebook**-näppäimeen, ja selaa esiin näppäimen ▲ tai ▼ avulla haluttu nimi/numero.
- 3) Soita painamalla **dial**-näppäintä.

## *NÄYTTÖIKKUNAN KONTRASTINSÄÄTÖ*

Poistu näyttöikkunan valmiustilasta (tila, johon näyttöikkuna siirtyy 20 sekunnin kuluttua aktiivisesta tapahtumasta).

- 1) Paina **dial**-näppäintä ja pidä se painettuna, paina myös **del**-näppäintä. Vapauta näppäimet.
- 2) Valitse näppäimillä ▲ ja ▼ haluttu kontrasti.
- 3) Lopeta painamalla **dial**-näppäintä.

## *KELLONAJAN, PÄIVÄYKSEN JA VUODEN ASETUS*

Poistu näyttöikkunan valmiustilasta (tila, johon näyttöikkuna siirtyy 20 sekunnin kuluttua aktiivisesta tapahtumasta).

- 1) Paina näppäintä **set** ja pidä se painettuna, kunnes *tunnit* vilkkuvat. Aseta oikea tunti painamalla ▲ tai ▼ . Lopeta painamalla **dial**.

- 1) Nyt vilkkuvat *10-minuutit*. Aseta oikea arvo painamalla ▲ tai ▼. Lopeta painamalla **dial**.
- 2) Nyt vilkkuvat *1-minuutit*. Aseta oikea arvo painamalla ▲ tai ▼. Lopeta painamalla **dial**.
- 3) Nyt vilkkuu *kuukausi*. Aseta oikea arvo painamalla ▲ tai ▼. Lopeta painamalla **dial**.
- 4) Nyt vilkkuu *päiväys*. Aseta oikea arvo painamalla ▲ tai ▼. Lopeta painamalla **dial**.
- 5) Nyt vilkkuvat *10-vuodet*. Aseta oikea arvo painamalla ▲ tai ▼. Lopeta painamalla **dial**.
- 6) Nyt vilkkuvat *1-vuodet*. Aseta oikea arvo painamalla ▲ tai ▼. Lopeta painamalla **dial**.
- 7) Nyt vilkkuu *viikonpäivä* (0=sunnuntai, 1=maanantai, jne). Jos tässä kohtaa on viiva (-), se tarkoittaa ettei viikonpäivää näytetä näyttöikkunassa. Valitse painamalla ▲ tai ▼ näytetäänkö viikonpäivä vai ei. Lopeta painamalla **dial**, siirtyäksesi kohtaan 1) yllä, tai paina **del**-näppäintä lopettaaksesi.

\* Norjassa päiväys ja kelloaika asettuvat normaalisti automaattisesti, kun vastaanotetaan ensimmäinen viesti.

- 2) Pidä näppäin **phonebook** painettuna, kunnes kohta näyttöikkunassa oikealla vilkkuu.
- 3) Näppäile puhelinnumero **0-9** avulla (kaikki numerot on oltava samoin kuin ne näkyvät näyttöikkunassa numeronvastaanotossa - suuntanumero, maan numero, ym.).
  - \* Peruuta ja poista käyttäen **del**-näppäintä
  - \* Korkeintaan 18-numeroinen voidaan tallentaa – jos käytetään enemmän kuin 18-merkkiä, näyttöikkuna varoittaa tästä
- 4) Paina jälleen **phonebook**-näppäintä siirtyäksesi nimen tallentamiseen. Käytä näppäimiä **0-9** ja katso näppäimien kirjaimet, sekä allaolevasta taulukosta, mikä merkki saadaan toistuvalla näppäimen painalluksella

| Knapp    | Tecken            | Knapp    | Tecken             |
|----------|-------------------|----------|--------------------|
| <b>1</b> | . , ? - ( ) 1 ” ! | <b>6</b> | M N O 6 Ö Ø        |
| <b>2</b> | A B C 2 Å Ä Æ     | <b>7</b> | P Q R S 7          |
| <b>3</b> | D E F 3           | <b>8</b> | T U V 8            |
| <b>4</b> | G H I 4           | <b>9</b> | W X Y Z 9          |
| <b>5</b> | J K L 5           | <b>0</b> | 0 + : ; & % \$ / @ |

- \* Siirtyminen kohtaan, johon merkki kirjoitetaan, paina näppäintä **dial**
- \* Peruuta tai poista, paina näppäintä **del**
- \* Jokaisen näppäimen toistuva painaminen antaa sekä pienet että isot kirjaimet

Asetus: a) Nosta luuri, odota valintaääntä  
b) Paina \*43#

Poisto: a) Nosta luuri, odota valintaääntä  
b) Paina #43#

## HERÄTYS

Puhelin soittaa näppäilemälläsi ajankohtana.

Asetus: a) Nosta luuri, odota valintaääntä  
b) Paina \*55\* <aika neljällä numerolla, esim. 0740>  
#

Poisto: a) Nosta luuri, odota valintaääntä  
b) Paina #55#

## PUHELINMUISTIO

Puhelin on varustettu puhelinmuistiolla, johon voidaan tallentaa jopa 70 nimeä ja numeroa soittamista varten, tai numeronvastaanotossa näyttämään myös puhelinnumeroon kuuluvan nimen.

## NIMEN JA NUMERON TALLENNUS

1) Poistu näyttöikkunan valmiustilasta (tila, johon näyttöikkuna siirtyy 20 sekunnin kuluttua aktiivisesta tapahtumasta).

## SOITTOSIGNAALI

Laitteen soittosignaali voidaan säätää *kahteen* tasoon katkaisimella, laitteen oikealla puolella: oikeanpuoleinen kohta antaa korkeimman soittosignaalin, sekä vasemman puoleinen matalimman soittosignaalin.

## SOITTAMINEN



Nosta luuri, odota valintaääntä, näppäile puhelinnumero. Luurisymboli syttyy näyttöikkunaan vasemmalle, kun luuri on nostettu tai kaiutintoiminto kytketty.

Luurin äänenvoimakkuus säädetään näppäimellä vol+/vol-  
Näppäily puhelinnumero näkyy näyttöikkunassa.

|         |   |       |   |
|---------|---|-------|---|
| Näppäin | * | näkyv | ┌ |
|         | # | näkyv | └ |

## KAIUTINTOIMINTO

Laitteessa on kaiutintoiminto, jolloin puheluun ei tarvitse käyttää puhelinluuria (kädet vapaina!).

Jotta kaiutintoimintoa voidaan käyttää, täytyy puhelinluuri olla paikoillaan. Paina näppäintä  päälle-/poiskytkentään (kytkettäessä päälle, näppäimen viereinen lamppu syttyy). Siirtyminen pois kaiutintoiminnosta, nosta luuri (ei tarvitse koskea  -näppäintä).

Siirtyminen luuriin puhumisesta kaiutintoimintoon, paina ensin  -näppäintä, sekä laita luuri paikoilleen.

Äänenvoimakkuus asetetaan näppäimillä vol+ ja vol-.

\* Taustaaänet ja puhelimen sijoitus vaikuttavat kaiutintoimintoon.

## *KUULOKELIITÄNTÄ*

Haluttaessa voidaan mukana seuraava kuulokesarja liittää puhelimen takaosan ulosottoon vasemmalle. Liitettäessä kytketään kaiutintoiminto pois, ja kuuloketoiminto kytketään päälle/pois kaiutinnäppäimellä .

Toiminto ja äänenvoimakkuudensäätö, samoin kuin kaiutintoiminnoissa (ks. ”Kaiutintoiminto”).

## *PUHEAIKA*

Sen jälkeen kun luuri on nostettu, tai painettu kaiutinnäppäintä , näyttöikkunassa näkyy puheaika. Näyttää myös näppäilyyn numeron jälkeen.

Paina **del**-näppäintä, pysäyttääksesi ajanlaskun, ja paina uudelleen **del**-näppäintä käynnistääksesi.

## *RUOTSISSA:*

### *PLUS-PALVELU*

Jos puhelin on kytketty AXE-vaihteeseen (tarkista alueesi Telialta), silloin laitteella on pääsy erikoispalveluihin näppäimien \*, #, ja **R** avulla. Ota yhteys Teliaan, saadaksesi tarkemmat tiedot. Seuraavana valikoima palveluista:

#### SIIRTO

Puhelimeesi saapuva puhelu siirretään toiseen numeroon.

Asetus: a) Nosta luuri, odota valintaääntä  
b) Paina \*21\* <puhelinumero> #

Poisto: a) Nosta luuri, odota valintaääntä  
b) Paina #21#

#### EI VASTAUSTA PUHELUNSIIRTO

Jos et vastaa tietyn ajan kuluessa puhelimeesi, puhelu siirretään toiseen numeroon.

Asetus: a) Nosta luuri, odota valintaääntä  
b) Paina \*61\* <puhelinumero> \*

Poisto: a) Nosta luuri, odota valintaääntä  
b) Paina #61#

#### PUHELU ODOTTAA

Puhut puhelimesta, ja joku soittaa Sinulle, kuulet silloin kaksi lyhyttä äänimerkkiä. Voit vaihdella meneillään olevan puhelun ja uuden välillä, painamalla **R 2**.

Lopettaaksesi meneillään olevan puhelun, paina **R 1**.

## *SOITETTUJEN PUHELINNUMEROIDEN MUISTI*

Viimeisimmät 10 soitettua puhelinnumeroa tallentuvat automaattisesti, jotta voidaan helposti soittaa uudelleen. Poistu näyttöikkunan valmiustilasta (tila, johon näyttöikkuna siirtyy n. 20 sekunnin kuluttua aktiivisesta tapahtumasta).

Nähdäksesi soitetut puhelinnumerot, luuri paikoillaan, paina **dial**-näppäintä. Näyttöikkunan alimmalla rivillä näkyy **UPPRINGT / OPRINGET / OPPRINGT / SOITETTU**. Selaa näppäimien ▼ tai ▲ avulla.

Jos numero ei mahdu kokonaan näyttöikkunaan, näkyy → -symboli, osoittamassa että se on kahdessa osassa. Käytä näppäintä ▼ tai ▲ .

Soita nostamalla luuri, tai painamalla kaiutinnäppäintä .

## *INDUKTIOSILMUKKA*

Puhelinluuri on varustettu induktiosilmukalla, auttamaan henkilöitä, jotka käyttävät kuulolaitetta induktiosilmukkavastaanottimella.

## *TAUKO*

Näppäimen **rd/p** avulla voidaan lisätä 3 sekunnin tauko numeronnäppäilyyn, tai tallennettaessa muistiin.

## *UUDELLEENSOITTO*

Viimeisin näppäilty numero säilyy aina muistissa, ja siihen voidaan helposti soittaa **rd/p**-näppäimen avulla.

Nosta luuri, tai paina kaiutinnäppäintä , odota valintaääntä, ja paina **rd/p**-näppäintä.

## *MYKISTYSNÄPPÄIN*

Näppäimen **mute** avulla mikrofoni kytketään pois päältä, eikä vastapuoli kuule mitä sanotaan. Palataksesi, paina uudelleen **mute**-näppäintä. Näyttöikkunan alimmalla rivillä näkyy, kun **mute** on kytketty.

## *PIKAVALINTANUMEROMUISTI*

Laite on varustettu 10 pikavalintanumeron muistiin tallentamista varten. Muistipaikat ovat numeroiden 0-9 alla.

Tallenna numero muistiin:

- 1) Puhelinluuri paikoillaan, paina näppäintä **store** (näyttöikkunan alimmalla rivillä näkyy →)
- 2) Näppäile tallennettava puhelinnumero
- 3) Paina uudelleen näppäintä **store** (näyttöikkunan alimmalla rivillä näkyy →?)
- 4) Valitse muistipaikka 0-9 välillä

Soittaminen muistissa olevaan puhelinnumeroon:

- 1) Nosta luuri, tai paina kaiutinnäppäintä 
- 2) Paina näppäintä **auto**
- 3) Valitse muistipaikka 0-9

Muistin sisällön tarkistaminen:

- 1) Puhelinluuri paikoillaan, paina näppäintä **auto**
- 2) Valitse muistipaikka 0-9

## *SUORAVALINTANÄPPÄIMET*

Laite on varustettu 4 suoravalintanäppäimellä **m1 – m4**.

Tallentaminen suoravalintamuistiin:

- 1) Puhelinluuri paikoillaan, paina näppäintä **store** (näyttöikkunan alimmalla rivillä näkyy →)
- 2) Näppäile tallennettava puhelinnumero
- 3) Paina uudelleen näppäintä **store** (näyttöikkunan alimmalla rivillä näkyy →?)
- 4) Valitse muistipaikka **m1 – m4**
- 5) Näyttöikkuna vahvistaa tekstillä

Soittaminen suoravalintanäppäimellä:

- 1) Nosta luuri, tai paina kaiutinnäppäintä  , odota valintääntä
- 2) Valitse muistipaikka **m1 – m4**