

SIGMA SPORT Cycle Accessories

LOCKS



POCKET TOOLS



CO2 PUMP



LIGHTING SYSTEMS



POWER LIGHT



HEART RATE MONITORS



BC 500



SIGMA SPORT
GERMANY

SIGMA SPORT BC 500

Inhalt/Content/Contenu/Contenido/Contenido/Inhoud/
Conteúdo/Zawartość



1

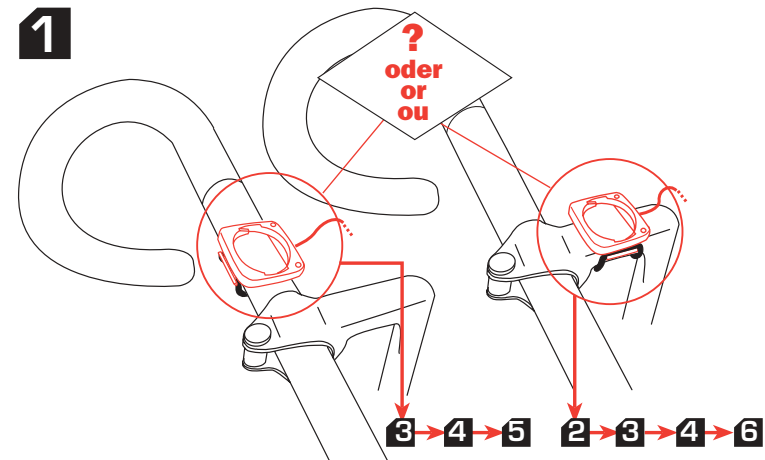

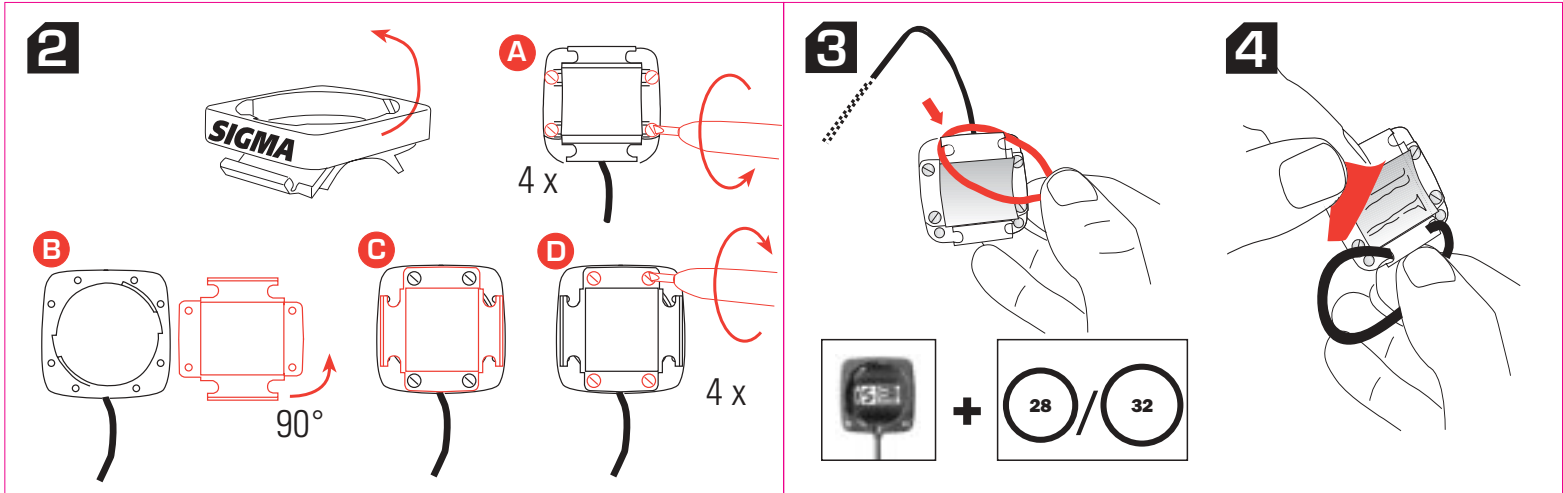

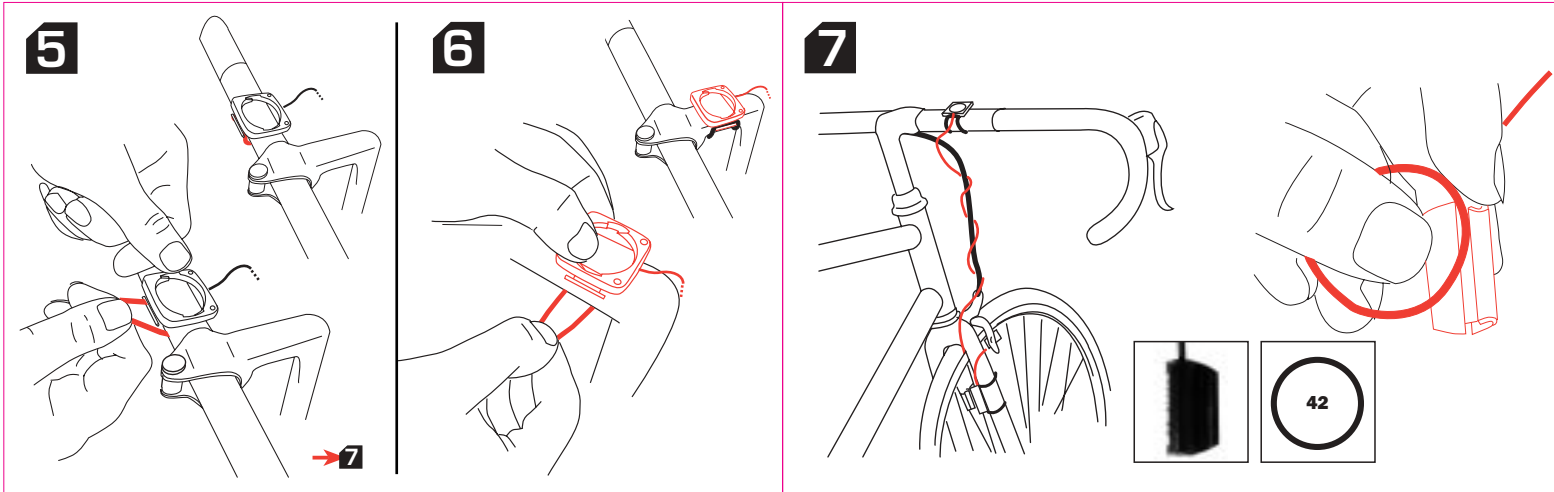

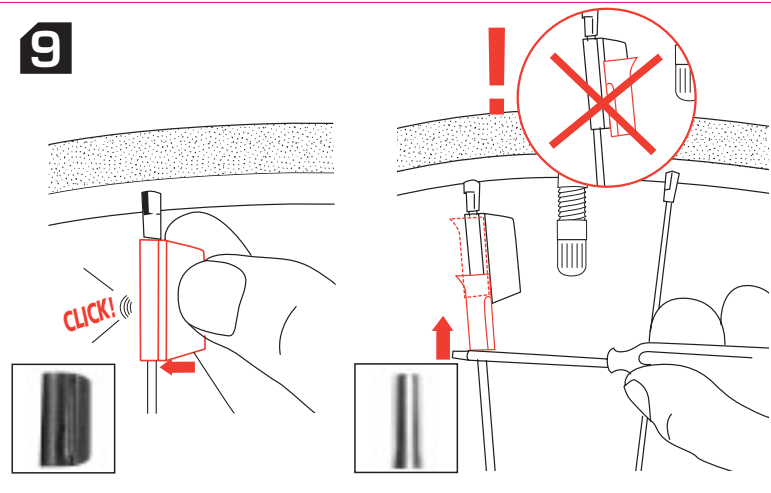
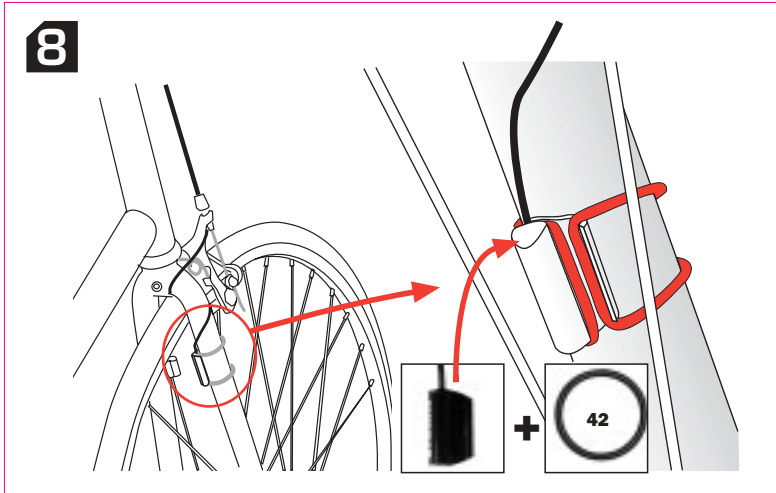

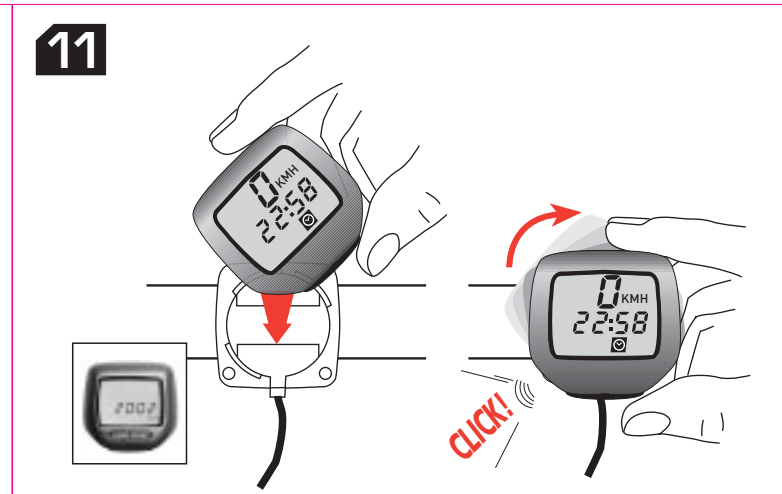
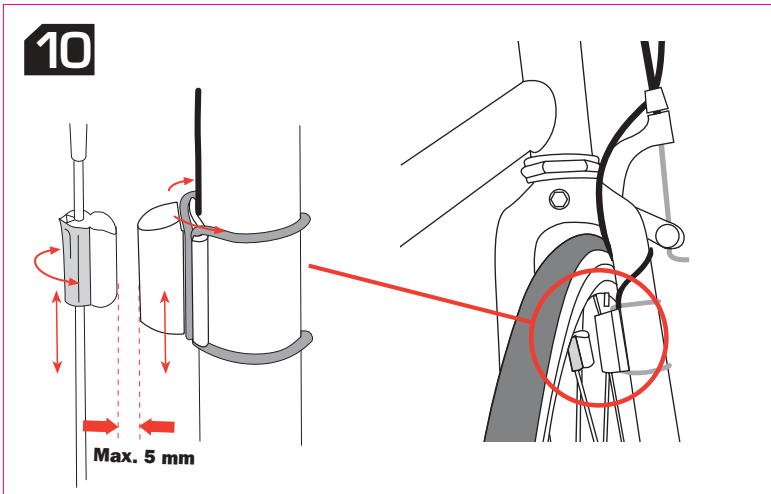



MODE

- Automatic On/Off
- Trip KM
- Trip M
- Ridetime
- Total Trip
- Clock

>3 sec = RESET

- Trip KM
- Trip M
- Ridetime

MODE/RESET

- D**
 - Zum Abrufen der Funktionen
 - Zurücksetzen der Funktionen (Tageskilometer) und (Tagesfahrzeit) auf Null
- GB USA**
 - To retrieve the functions
 - To put back (trip distance) and (trip time) to zero
- F**
 - Pour appeler les fonctions
 - Pour la remise à zéro des (distance journalière) et du (temps parcouruen).
- I**
 - Salvare le funzioni.
 - Portare a zero (distanza giornal.) e tempo di percorrenza
- E**
 - Para acceder a las funciones.
 - Para poner a cero los KM (distancia recorrida en el día) y del tiempo invertidon
- NL**
 - Om de functies op te roepen.
 - Nulstelling (0) van de functies (dagafstand) en (dag-fietstijd)

D

Funktionen



Autom.
Anzeigenwechsel



Tageskilometer/
-meilen



Tages-Fahrzeit



Gesamtkilometer



Uhrzeit

**kmh/
mph**

Geschwindigkeits-
anzeige

GB USA

Functions

Autom.
display change

Trip distance
(km/h, mph)

Trip time

Total distance

Clock

Speed

F

Fonctions

Changement
d'affichage
automatique

Distance journalière
(KMH/MPH)

Temps parcouru

Distance

Heure

Vitesse

I

Funzioni

Il display cambia
automaticamente.

Distanza giornaliera
(KMH/MPH)

Tempo del percorso.

Distanza totale.

Orologio.

Velocità.

E

Funciones

Cambio de
visualización
automático

Distancia recorrida
en el día (KMH/MPH)

Tiempo invertido

Distancia total
recorrida

Hora

Velocidad

NL

Funkties

Automtische
functie-wisseling

Dag-afstand
km/miles

Dag-fietstijd

Totaal-afstand

Klok

Snelheid

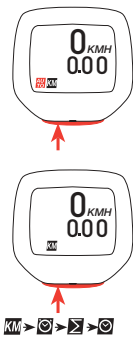

AU TO Anzeigenwechsel · Auto.change · Changement

- D** Automatisches Anzeigen der Funktionen
- MODE-Button betätigen, bis im Display **AUTO KM** erscheint
 - Während der Fahrt zeigt AUTO nur **KM**, **⊙** und **⊙** an, **⊠** (Gesamtkilometer) wird nur im Stand angezeigt.
 - MODE drücken um **AUTO** zu deaktivieren.
 - Mit MODE die Funktionen **KM**, **⊙**, **⊠**, **⊙** wechseln

- GB
USA** Automatic display change
- Press MODE until **AUTO KM** appears on display
 - While riding only **KM**, **⊙** and **⊙** is shown (in auto mode), **⊠** (total distance) is only shown while stationary.
 - Press MODE to stop **AUTO**
 - Use MODE to change between **KM**, **⊙**, **⊠**, **⊙**

- F** Affichage automatique des fonctions
- Appuyer sur MODE jusqu'à ce que **AUTO KM** apparaisse.
 - Durant le parcours, le mode AUTO n'affichera que **KM**, **⊙** et **⊙**, **⊠** (Distance totale) ne s'affichera qu'à l'arrêt.
 - Appuyer sur MODE pour désactiver **AUTO**
 - Utiliser MODE pour changer entre les fonctions **KM**, **⊙**, **⊠**, **⊙**

d'affichage · Il display cambia · Cambio de visualización · Functie wisseling

- I** Il display cambia automaticamente.
- Premere MODE fino a quando sul display appare **AUTO KM**
 - Mentre pedali appare solo **KM**, **⊙** e **⊙** an, **⊠** (distanza totale) appare solo da fermo.
 - MODE drücken, **AUTO** wird deaktiviert
 - Usare MODE per cambiare fra **KM**, **⊙**, **⊠**, **⊙**

- E** Visualización automática de las funciones
- Pulsar sobre MODE hasta que aparezca **AUTO KM**
 - Durante el recorrido, el modo AUTO sólo mostrará **KM**, **⊙** y **⊙** **⊠** (Distancia total recorrida) sólo se mostrará al parar.
 - Pulsar sobre MODE para desactivar **AUTO**
 - Utilizar MODE para cambiar entre las funciones **KM**, **⊙**, **⊠**, **⊙**

- NL** Autom. functie wisseling
- MODE indrukken tot op de display **AUTO KM** verschijnt.
 - Tijdens de rit wordt Autom **KM**, **⊙** en **⊙** getoond. **⊠** (Totaal-Afstand) alleen bij stilstand zichtbaar.
 - MODE indrukken **AUTO** wordt gedeactiveerd.
 - Met MODE functies **KM**, **⊙**, **⊠**, **⊙** wisselen.

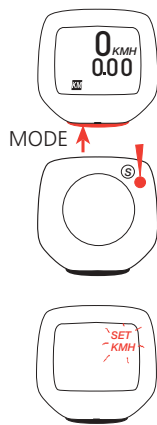

SET **W/S** Radgröße · Wheel size · Dimension de roue ·

- D** Radgröße einstellen
- MODE-Button betätigen, bis im Display **KM** (kein **AV** !) erscheint.
 - Auf der Rückseite den SET-Button mit einem spitzen Gegenstand 3 sec gedrückt halten.
 - Im Display blinkt KMH und SET.
- GB** Set wheel size
- USA**
- Press MODE until **M** (no **AV** mode) appears on display.
 - Press SET on the back for 3 sec. with a pointed tool.
 - KMH and SET appear blinking on display.
- F** Programmer la dimension de roue
- Appuyer sur MODE jusqu'à ce que apparaisse **KM** (pas en mode **AV** !).
 - Appuyer sur SET avec un outil pointu durant 3 secondes au dos du compteur.
 - KMH et SET se mettent alors à clignoter..

Larghezza ruota · Dimensión de rueda · Wielomtrek

- I** Inserire misura della ruota.
- Premere MODE fino a **KM** (no **AV** !) appare sul display..
 - Premere SET sul retro per 3 sec. Con la punta di un attrezzo.
 - KMH e SET appaiono lampeggiando sul display.
- E** Programar la dimensión de rueda
- Pulsar MODE hasta que **KM** aparezca (No en modo **AV** !)
 - Pulsar sobre SET, al dorso del computador, con un útil de punta durante 3 segundos
 - KMH y SET se ponen entonces a parpadear
- NL** Wielomtrek instellen
- MODE indrukken tot **KM** (niet **AV** !) in de display verschijnt.
 - Achterzijde van de computer SET 3 sec indrukken.
 - KMH en SET lichten op in de display.



SET W/S Radgröße · Wheel size · Dimension de roue ·

- D**
 - Mit MODE KMH oder MPH einstellen (Uhr bei KMH 24h- und MPH 12h-Anzeige!)
 - Mit SET bestätigen.
 - Die Standardeinstellung zur Eingabe des Radumfangs wird angezeigt. Mit MODE wird der Zahlenwert eingestellt.
 - Mit SET bestätigen und an die nächste Stelle wechseln
- GB USA**
 - Enter KMH or MPH with MODE (clock at KMH 24h-display, at MPH 12h-display!)
 - Confirm with SET.
 - The display shows the input standard of wheel size. Choose the number with MODE.
 - Confirm with SET and go to the next position.
- F**
 - Avec MODE programmer KMH ou MPH (KMH affichera l'heure avec 24H et MPH avec 12H !).
 - Confirmer avec SET.
 - La programmation d'origine affiche une dimension standard. Modifier la dimension avec MODE..
 - Confirmer avec SET et passer à la position suivante

Larghezza ruota · Dimensión de rueda · Wielomtrek

- I**
 - Inserire KMH o MPH con MODE (l'orologio con KMH 24 ore, MPH 12h).
 - Confermare con SET.
 - Il display mostra la misura standard della ruota. Scegliere con MODE.
 - Confermare con SET e andare alla prossima posizione.
- E**
 - Con MODE programar KMH o MPH (KMH visualiza con 24 h y MPH con 12 h)
 - Confirmar con SET
 - La programación de origen visualiza una dimensión standard. Modificar la dimensión con MODE.
 - Confirmar con SET y pasar a la posición siguiente.
- NL**
 - Met MODE KMH of MPH instellen.(bei KMH klok 24h/MPH klok 12h).
 - Met SET bevestigen.
 - De standaard instelling van de wielomtrek knippert.Met MODE de juiste omtrek in mm aangeven.
 - Met SET elk volgend cijfer bevestigen

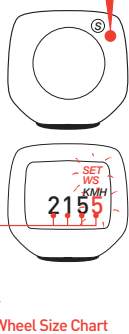

SET WS Radgröße · Wheel size · Dimension de roue ·

- D**
 - Aus Tabelle **C** "Wheel Size Chart" (s. nächste Seite) den Ihrer Reifengröße entsprechenden Wert ermitteln. Diesen Wert eingeben.
 - Alternativ: WS berechnen/ermitteln (Tab. **A** oder Tab. **B**)
 - Nach der letzten Stelle mit SET bestätigen und Einstellmodus verlassen.
- GB**
 - Find out the number corresponding to your wheel size out of table **C** "Wheel Size Chart" (next page). Enter this number.
- USA**
 - Alternative: calculate/determine WS (Tab. **A** or Tab. **B**)
 - Confirm and quit with SET after the last position.
- F**
 - Sur le tableau **C** "Wheel Size Chart" (voir page suivante) vous trouverez la valeur correspondant à votre dimension de pneu. Entrer cette valeur.
 - Alternative: calculer / déterminer WS (Tableau **A** ou tableau **B**).
 - Après la dernière position, confirmer et quitter le mode programmation avec SET.

Larghezza ruota · Dimensión de rueda · Wielomtrek

- I**
 - Trovare il numero corrispondente alla misura della tua ruota sulla tavola **C** "Tabella misure ruote" (prossima pagina). Inserire il numero.
 - Alternativa: calcolare / determinare WS (tavola **A** tavola **B**)
 - Confermare e fermarsi con SET dopo l'ultima posizione
- E**
 - En La tabla **C** « Wheel Size Chart » (ver página siguiente) encontrará el valor correspondiente a la dimensión de su neumático. Entrar este valor
 - Alternativa : Calcular / determinar WS (Tabla **A** o Tabla **B**)
 - Después de la última posición confirmar y salir del modo programación con SET.
- NL**
 - In tabel **C** "Wheel Size Chart" uw juiste bandenmaat zoeken en de gegevens ingeven zoals aangegeven.
 - Alternatief: WS berekenen (Tabel **A** of Tabel **B**).
 - Met SET bevestigen en instellingen verlaten.

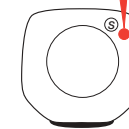

A Wheel Size Chart (Radgröße)

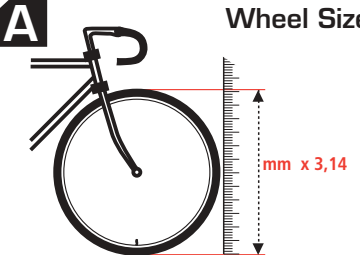

km/h:
WS = mm x 3,14
mph:
WS = (mm x 3.14) : 1.61

B

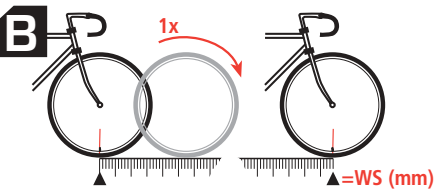

km/h:
WS = mm
mph:
WS = mm : 1.61

C

ETRTO		WS mph		WS km/h		ETRTO		WS mph		WS km/h	
47-305	16x1.75x2	0790	1272	32-630	27x1 1/4	1366	2199				
47-406	20x1.75x2	0988	1590	28-630	27x1 1/4 Fifty	1350	2174				
37-540	24x1 3/8 A	1210	1948	40-622	28x1.5	1381	2224				
47-507	24x1.75x2	1184	1907	47-622	28x1.75	1409	2268				
23-571	26x1	1225	1973	40-635	28x1 1/2	1407	2265				
40-559	26x1.5	1258	2026	37-622	28x1 3/8x1 5/8	1370	2205				
44-559	26x1.6	1274	2051	18-622	700x18C	1306	2102				
47-559	26x1.75x2	1286	2070	20-622	700x20C	1313	2114				
50-559	26x1.9	1298	2089	23-622	700x23C	1325	2133				
54-559	26x2.00	1313	2114	25-622	700x25C	1333	2146				
57-559	26x2.125	1325	2133	28-622	700x28C	1335	2149				
37-590	26x1 3/8	1307	2105	32-622	700x32C	1350	2174				
37-584	26x1 3/8x1 1/2	1296	2086	37-622	700x35C	1370	2205				
20-571	26x3/4	1214	1954	40-622	700x40C	1381	2224				

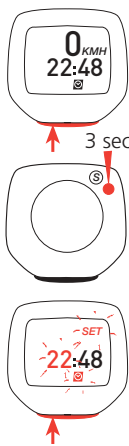

Uhrzeit · Clock · Heure · Orologio · Hora · Klok

- D**
 - MODE drücken bis (Uhrzeit) erscheint.
 - Auf der Rückseite SET 3 sec gedrückt halten.
 - Mit MODE Stunden einstellen.
 - Mit SET bestätigen und zu Minuten wechseln.
 - Mit MODE Minuten einstellen, mit SET bestätigen und Einstellmodus verlassen.
- GB**
- USA**
 - Press MODE until (clock) appears.
 - Press SET on the back for 3 sec. with a pointed tool.
 - Enter hours with MODE.
 - Confirm with SET and go to minutes.
 - Enter minutes with MODE. Confirm and quit with SET.
- F**
 - Appuyer sur MODE jusqu'à ce que (Uhrzeit) apparaisse.
 - Appuyer sur SET avec un outil pointu durant 3 secondes au dos du compteur
 - Programmer l'heure avec MODE
 - Confirmer avec SET et passer aux minutes.
 - Entrer les minutes avec MODE, confirmer et quitter le mode programmation avec SET

- I**
 - Premere MODE fino a (clock) appare
 - Premere SET sul retro per 3 secondi
 - Inserire le ore con MODE
 - Confermare con SET e passare ai minuti.
 - Inserire i minuti con MODE e confermare e fermarsi con SET.
- E**
 - Pulsar MODE hasta que aparezca.
 - Pulsar SET al dorso del computador con un útil de punta durante 3 segundos
 - Programar la hora con MODE
 - Confirmar con SET y pasar a los minutos.
 - Entrar los minutos con MODE, confirmar y salir del modo programación con SET
- NL**
 - MODE indrukken (Uhrzeit) (klok) verschijnt.
 - Achterzijde: SET 3 sec indrukken
 - Met MODE uren instellen
 - Met SET bevestigen en ga naar minuten
 - Met MODE minuten instellen en met SET bevestigen

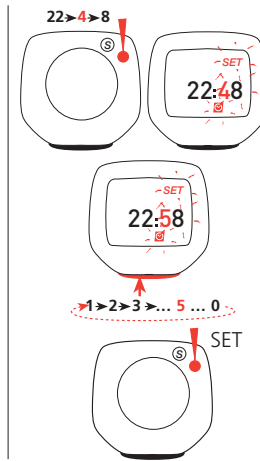



☒ Gesamt-km · Total distance · Distance totale

- D**
 - MODE drücken bis ☒ (Gesamtkilometer) erscheint.
 - Auf der Rückseite SET 3 sec gedrückt halten (☒ blinkt).
 - Mit MODE Wert einstellen.
 - Mit SET bestätigen und an die nächste Stelle wechseln.
 - Mit MODE nächsten Wert einstellen. Nach letzter Zahl mit SET bestätigen und Einstellmodus verlassen.
- GB**
USA
 - Press MODE until ☒ (total distance) appears.
 - Press SET on the back for 3 sec (☒ flashes) .
 - Enter number with MODE.
 - Confirm with SET and go to the next position.
 - Enter next number with MODE. Confirm and quit with SET after the last position
- F**
 - Appuyer sur MODE jusqu'à ce que ☒ (dist. totale) apparaisse
 - Appuyer sur SET au dos du compteur durant 3 secondes (☒ clignote).
 - Entrer la valeur avec MODE.
 - Confirmer avec SET et passer à la position suivante.
 - Entrer le chiffre suivant avec MODE. Après la dernière position, confirmer et quitter le mode programmation avec SET.

Distanza totale · Distancia total · Totaal Afstand

- I**
 - Premere MODE fino a ☒ (distanza totale) appare.
 - Premere SET sul retro per 3 secondi (☒ ampeggia).
 - Inserire I numeri con MODE.
 - Confermare con SET e passare alla prossima posizione.
 - Inserire il prossimo numero con MODE. Confermare e fermarsi con SET dopo l'ultima posizione.
- E**
 - Pulsar MODE hasta que ☒ (distancia total) aparezca.
 - Pulsar SET al dorso del computador durante 3 segundos (☒ parpadea).
 - Entrar el valor con MODE.
 - Confirmar con SET y pasar a la posición siguiente.
 - Entrar la cifra siguiente con MODE. Después de la última posición confirmar y salir del modo programación con SET.
- NL**
 - MODE indrukken tot ☒ (Totaal-afstand) verschijnt.
 - Achterzijde: SET 3 sec indrukken (☒ knippert).
 - Met MODE cijfers instellen.
 - Met SET bevestigen enz.
 - Na het laatste cijfer met SET bevestigen.

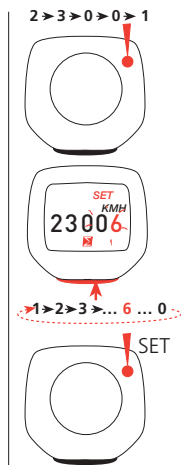

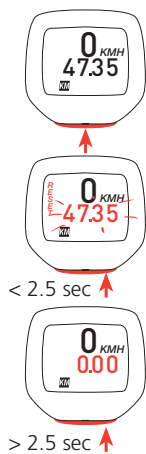

FRANÇAIS

Löschen · Reset · Remise à zéro ·

- D** • MODE länger als 1 sec gedrückt halten, RESET-Anzeige blinkt. Länger als 2,5 sec gedrückt halten, setzt \overline{KM} (Tageskilometer) und \overline{TM} (Tagesfahrzeit) auf 0 zurück.
- Achtung: im Modus \overline{AU} (autom. Anzeigenwechsel) wird nach 4 h Standby automatisch ein Reset durchgeführt!
- GB** • Press MODE more than 1 sec. RESET flashes on the display. Keep pressing MODE for more than 2.5 sec resets. \overline{KM} (trip distance) and \overline{TM} (trip time).
- USA** • Attention: in \overline{AU} mode (autom. display change) an automatic reset is made after 4 h of standby!
- F** • Appuyer sur MODE pendant plus d'1 seconde : RESET s'affiche en clignotant. Garder la touche MODE appuyée pd plus de 2,5 secondes pour la remise à zéro de \overline{KM} (distance journalière) et \overline{TM} ((temps parcouru) .
- Attention: en mode \overline{AU} (changement d'affichage automatique) la remise se fait automatiquement après 4 H d'arrêt.



Resettare · Puesta a cero · Reset

- I** • Premere MODE più di 1 sec. REST lampeggia sul display. Tenere premuto MODE più di 2.5 sec. Riazzera \overline{KM} (distanza giornaliera) und \overline{TM} (tempo del percorso).
- Attenzione in \overline{AU} (automaticamente cambia il display) si resetta automaticamente dopo 4 h di sosta!
- E** • Pulsar sobre MODE durante más de 1 segundo: RESET se visualiza parpadeando. Mantener el botón MODE pulsado durante más de 2,5 segundos para la puesta a cero de \overline{KM} (distancia recorrida en el día) y \overline{TM} (tiempo invertido)
- Atención en modo \overline{AU} (cambio de visualización automático) la revisión se hace automáticamente después de 4 horas de parada.
- NL** • MODE langer dan 1 sec indrukken. RESET aanduiding knippert. Langer dan 2.5. sec indrukken, \overline{KM} (dag-afstand) \overline{TM} (dag-fietstijd) worden naar 0 gereset
- Opgelet: in Modus \overline{AU} (automatische functies wisseling) wordt na 4 uur stand-by automatisch gereset.

D Allgemeine Hinweise

Batterie: 1 Lithium Knopfzelle 2032, 3V.
Batteriewechsel nach ca. 3 Jahren, bzw.
wenn die Anzeige schwächer wird.
Batteriefach mit einer Münze öffnen.

Batteriewechsel:

- Vor dem Wechsel Radgröße (WS) und  (Gesamtkilometer) notieren
- Plus und Minus beachten, bei geöffnetem Batteriefach müssen Sie die PLUS-Seite der Batterie sehen!
- Falls Dichtungsring lose, wieder einlegen
- Nach Batteriewechsel müssen  (Gesamtkilometer), Radgröße (WS) und  (Uhrzeit) neu eingegeben werden. Die Anzeige springt automatisch auf Eingabe kmh/mpH

Garantie

Es gelten die gesetzlichen Garantiebestimmungen. Die Garantie beschränkt sich auf Material- und Verarbeitungsfehler. Batterien und Kabelbeschädigungen sind von der Garantie ausgenommen. Die Garantie ist nur gültig, wenn

1. der Fahrradcomputer nicht geöffnet wurde
 2. der Kaufbeleg beigelegt ist.
- Bitte lesen Sie vor der Reklamation des Fahrradcomputers die Bedienungsanleitung nochmals gründlich durch. Sollten Sie auch dann noch Mängel feststellen, kontaktieren Sie den Händler, bei dem Sie Ihren Fahrradcomputer gekauft haben, oder senden Sie den Fahrradcomputer mit Kaufbeleg und allen Zubehörteilen, ausreichend frankiert, an:
- SIGMA SPORT
Dr.-Julius-Leber-Straße 15
D-67433 Neustadt / Weinstr.

Bei berechtigten Garantieansprüchen erhalten Sie ein Austauschgerät. Es besteht nur Anspruch auf das zu diesem Zeitpunkt aktuelle Modell. Der Hersteller behält sich technische Änderungen vor.

Problemlösungen

► **KMH keine Anzeige**

- Sicherungshülse über Magnet geschoben (s. Bild 9)?
- Eingestellte Radgröße (WS) richtig?
- Computer richtig auf der Halterung eingerastet?
- Kontakte auf Oxidation / Korrosion überprüft?
- Kabel auf Bruchstellen überprüft?
- Abstand zw. Magnet und Sensor überprüft? (max. 5 mm)
- Überprüft ob Magnet magnetisiert ist ?

► **Keine Displayanzeige (Anzeige leer)**

- Batterie überprüfen
- Batterie richtig eingelegt (Plus und Minus beachten)
- Batteriekontakt ok ? (vorsichtig nachbiegen!)

► **KMH zeigt falsch an**

- 2 Magnete montiert ?
- Magnet richtig positioniert?
- Radumfang (WS) falsch eingestellt ?

► **Displayanzeige schwarz**

- Nur bei direkter Sonneneinstrahlung (>60°C), Anzeige normalisiert sich bei Abkühlung.



► **Display ist träge**

- Nur bei Temperaturen unter 0°C, Anzeige normalisiert sich bei Erwärmung.

GB USA General remarks

Battery: 1 lithium type 2032, 3V. Change batteries after appr. 3 years or as soon as the display fades. Open the battery compartment cover with a coin.

Changing batteries:

- Before changing take note of wheel size (WS) and  (total distance).
- Observe plus and minus. When battery compartment is open, you should see the plus pole!
- Refit rubber seal if detached.
- After change of batteries  (total distance), wheel size (WS) and  (clock) must be re-entered. kmh/mpH is shown as first value on the display.



Warranty

The legal warranty regulations are valid. The warranty is limited to defects in material and workmanship. Batteries and cabledamages are not included in the warranty. The warranty is only valid if 1. the cycle computer has not been disassembled 2. the receipt is enclosed.

F Remarques générales

Pila: 1 lithium type 2032, 3V. Changement de la pile après env. 3 ans ou dès que l'affichage faiblit. Ouvrir le boîtier de pile avec une pièce de monnaie.

Changement de pile

- Avant le changement de pile, penser à noter la dimension de la roue (WS) et la distance totale 
- Respecter le Plus et le Moins. Le Plus doit être visible lorsque l'on ouvre le boîtier.
- En cas de déplacement du joint d'étanchéité, le remettre en place.
- Après le changement de pile il faut reprogrammer  (Distance totale), la dimension de la roue (WS) et  (l'heure). KMH/MPH s'affiche automatiquement à l'écran.



Garantie

La garantie s'applique dans le cadre de la loi en vigueur sur les garanties.

I Osservazioni generali

Batteria: 1 litio 2032, 3v. Sostituire dopo circa 3 anni o quando il display sbiadisce. Aprire il coperchio con una moneta.

Sostituzione delle batterie

- Prima di procedere prendere nota della misura della ruota (WS) e della distanza totale 
- Osservare i poli positivo e negativo. Quando si apre si vede il polo POSITIVO
- Sostituire l'anello di gomma se rovinato
- Dopo la sostituzione delle batterie  (distanza totale), misure della ruota (WS) e  (orologio) debbono essere reinserte KMH/MPH sono mostrate come primo valore sul display.



Garanzia

Le regole legali di garanzia sono valide.

E Observaciones generales

Pila: 1 de Litio del tipo 2032, 3V. Cambio de pila aproximadamente a los 3 años o cuando la visualización sea débil. Abrir la sede de la pila con una moneda.

Cambio de pila

- Antes del cambio de pila, recuerde anotar la dimensión de la rueda (WS) y de la distancia total recorrida 
- Respetar el + y el - . El + debe ser visible cuando se abre la sede de la pila.
- En caso de desplazamiento de la junta de estanqueidad , proceda a su colocación
- Después del cambio de pila es necesario reprogramar  (Distancia total recorrida), la dimensión de la rueda (WS) et  (la hora). KMH/MPH se visualiza automáticamente en la pantalla

Garantía

La garantía se aplica en el cuadro de la ley en vigor sobre las garantías.

NL Algemene opmerkingen





Batterij: 1 Lithium type 2032.3V Wissel de Batterijen na 3 jaar of eerder als de batterijenzwakker wordt.Batterijdeksel met munt openen.

Batterijen wisselen

- Vóór het wisselen van de batterijen noteer WS wielomtrek en  Let op Plus en Min, bij het afnemen van de deksel moet de Plus van de batterij zichtbaar zijn. Dichtingsring goed plaatsen
- Na het verwisselen van de batterijen moeten de Totaalafst.  ,Wielomtrek en de Klok nieuw ingesteld worden. De display toont autom. KMH/MPH voor verdere instelling.







Garantie

Hier gelden de voorgeschreven garantie bepalingen.

	P Funções	PL Funkcje
AUTO	Mudança de visualização automática	Automatyczna zmiana wyświetlacza
KM M	Distância percorrida diária (KMH/MPH)	Dystans dzienny w kilometrach/milach
	Tempo percorrido	Dystans dzienny
	Distância	Dystans całkowity
	Hora	Zegarek
kmh/mph	Velocidade	Wskaźnik prędkości
MODE		
P	• Para aceder às funções	• Para mudar os números durante a programação
PL	• Wywoływanie funkcji	• Przy programowaniu zmiana wartości liczb
RESET		
P	• Para pôr a zero os KM (distância percorrida no dia) e do tempo do percurso. 	
PL	• Resetowanie funkcji KM "dystans dzienny" i  "dzienny czas jazdy"	

AUTO**Mudança de visualização · Zmiany na wyświetlaczu****P**

Visualização automática das funções

- Premir sobre MODE até que apareça **KM**
- Durante o percurso, o modo AUTO só mostrará **KM**,  e .  (DISTÂNCIA TOTAL) só aparece quando parar. Premir sobre MODE para desactivar AUTO
- Utilizar MODE para mudar as funções **KM**, , , 

PL

Automatyczna zmiana wyświetlacza

- Wcisnąć przycisk MODE, aż do pojawienia się na wyświetlaczu **KM**
- Podczas jazdy AUTO wskazuje tylko **KM**,  i ; pojawia się tylko podczas postoju.
- Aby deaktywować **KM**, wcisnąć MODE.
- Przyciskiem MODE zmieniać pomiędzy **KM**, , ,  a zegarkiem



SET**WS****Dimensão da roda · Wielkość koła****P**

Programar a dimensão da roda





- Premir sobre MODE até que **KM** apareça (não em modo AUTO)
- Premir sobre SET, com um ponteiro durante 3 segundos na parte de trás do computador. KMH e SET começam a piscar
- Com MODE programar KMH ou MPH (KMH visualiza com 24 H e MPH com 12H)
- Confirmar com SET
- Na tabela C « Wheel Size Chart » (ver página seguinte) encontrará o valor correspondente à dimensão do seu pneu.
- Introduzir esse valor
- Alternativa: calcular /determinar WS (Tabela A ou tabela B)
- Depois da última posição confirmar e sair do modo de programação com SET.

Dimensão da roda · Wielkość koła





Ustawianie obrotu koła

- Wcisnąć MODE, aż do pojawienia się  (nie  automatycznie!)
- Z tyłu komputera, przedmiotem o cienkiej i ostrej końcówce wcisnąć przycisk SET na 3 sekundy. Na wyświetlaczu migają funkcje KMH i SET.
- Przyciskiem MODE ustawić KMH lub MPH (w przypadku KMH czas wskazywany jest w formacie 24-godzinnym, w przypadku MPH - 12-godzinnym!)
- Zatwierdzić przyciskiem SET. Na wyświetlaczu pojawi się funkcja ustawienia obrotu koła. Przyciskiem MODE wprowadzić wartość.
- Pierwszą pozycję czterocyfrowego obrotu zatwierdzić przyciskiem SET i przejść do następnej.
- Z tabeli C "Wheel Size Chart" (patrz: następna strona) nanieść wartość odpowiadającą wielkości Państwa opony.
- Alternatywa: WS obliczyć (tabela A lub B)
- Po wprowadzeniu ostatniej wartości, zatwierdzić SET i powrócić do ustawień.





Hora · Zegarek

-  • Premir sobre MODE até que o RELÓGIO  apareça. Premir SET com um ponteiro durante 3 segundos na parte de trás do computador.
- Programar a Hora com MODE. Confirmar com SET e passar aos minutos.
- Introduzir os minutos com MODE, confirmar e sair do modo de programação com SET
-  • Wcisnąć MODE, aż do pojawienia się na wyświetlaczu . Z tyłu komputera wcisnąć SET na 3 sekundy.
- Przyciskiem MODE ustawić godzinę. Zatwierdzić przyciskiem SET i przejść do pozycji minut.
- Przyciskiem MODE ustawić minuty, zatwierdzić przyciskiem SET i powrócić do ustawień.

Distância total · Dystans całkowity

-  • Premir sobre MODE até que  DISTÂNCIA TOTAL apareça.
- Premir sobre SET na parte de trás do computador durante 3 segundos (DISTÂNCIA TOTAL piscará). Introduzir o valor com MODE
- Confirmar com SET e passar à posição seguinte.
- Introduzir o número seguinte com MODE
-  • Wcisnąć MODE, aż do pojawienia się . Z tyłu komputera wcisnąć przycisk SET na 3 sekundy.  miga.) Przyciskiem MODE ustawić wartość.
- Zatwierdzić przyciskiem SET i przejść do następnej pozycji. Przyciskiem MODE ustawić kolejną wartość. Po ustawieniu ostatniej cyfry, zatwierdzić przyciskiem SET i powrócić do ustawień.



Repôr a zero · Resetowanie

-  • Premir sobre MODE durante mais de 1 segundo: RESET aparece a piscar. Manter o botão MODE pressionado durante mais de 2,5 segundos para repor a zero o KM (distância total diária) e RELÓGIO (tempo do percurso).
- Atenção: no modo "AUTO" (mudança de visualização automática) a reposição faz-se automaticamente 4 horas depois de parado.
-  • Wcisnąć MODE na dłużej niż sekundę, RESET miga. Przytrzymać dłużej niż 2,5 sekundy, aż do wyzerowania  i .
- Uwaga: w modusie  po 4 godzinach postoju/gotowości następuje automatyczne resetowanie.

P **Observações gerais**

Pilha: 1 litio tipo 2032, 3V. Mudança da pilha ao fim de 3 anos ou quando a visualização seja fraca. Abrir a tampa com uma moeda.

Mudança da pilha

- Antes da mudança da pilha anotar a dimensão da roda (WS) e a DISTÂNCIA TOTAL 
- Respeitar o + e o -. O + deve-se ver quando abre a tampa da pilha.
- No caso de deslocamento da junta de impermeabilização, recolocá-la devidamente.
- Depois da mudança da pilha é necessário reprogramar  (DISTÂNCIA TOTAL), dimensão da roda WS e  HORA. KMH/MPH aparecerá automaticamente no visor

Garantia



A garantia aplica-se no quadro da lei em vigor sobre garantias.

PL **Wskazówki ogólne**

Baterie: 1 szt., bateria płaska litowa 2032, 3V.

Wymiana baterii po ok. 3 latach, względnie gdy wyrazistość wyświetlacza słabnie. Schowek na baterie otwierać monetą.

Wymiana baterii:

- **Przed** wymianą baterii zanotować obwód koła  (WS) oraz dystans całkowity.
- Zwrócić uwagę na plus i minus, przy otwartym schowku na baterie musi być widoczny znak plus!
- W przypadku poluzowania się uszczelki, należy założyć ją poprawnie.
- Po wymianie baterii należy nanieść na nowo dystans całkowity, obwód koła  (WS) oraz zegarek (). Wyświetlacz automatycznie pokaże prędkość.

Printed in Germany: 02/2003

Online Manual:
www.sigmasport.com

Batterien können nach Gebrauch zurückgegeben werden.

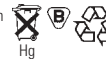

Batteries can be returned after use.

Le batterie possono essere restituite dopo l'uso.

Les piles peuvent être redonnées après usage.

Las pilas pueden ser devueltas después de su uso.

Batterijen na gebruik inleveren.

www.sigmasport.com

SIGMA SPORT EUROPE
Dr.-Julius-Leber-Str. 15
D-67433 Neustadt
Tel ++49(0)6321-9120-0
Fax ++49(0)6321-9120-34

SIGMA SPORT USA
1926 Miller Drive
Olney, IL 62450, USA
tel ++1-618-393-7407
tel 888-744-6277 free for US
fax ++1-618-393-6713

SIGMA SPORT ASIA
7F-1, No. 193, Ta-Tun 6th Street
Taichung City, Taiwan, ROC
tel ++886-4-2475 3577
fax ++886-4-2475 3563