

**Electric Pepper Mill
34-5388**

Parts Description

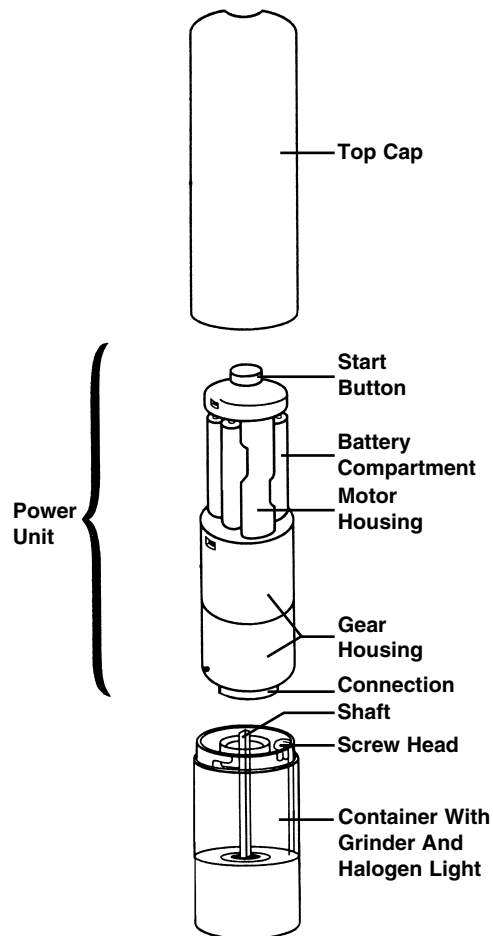

Inserting batteries

1 Remove the top cap. Hold the container with one hand and twist the top cap with the other hand carefully anticlockwise before lifting it off.

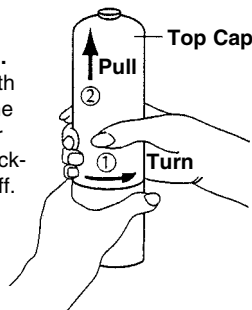

2 Remove the power unit by pulling it out.

3 Insert the batteries. Put in 4 batteries of type R6 (= AA). Turn the battery's plus pole (+) and minus pole (-) in the correct position according to the marking. We recommend alkaline batteries with large capacity to prolong the operating and burning time.

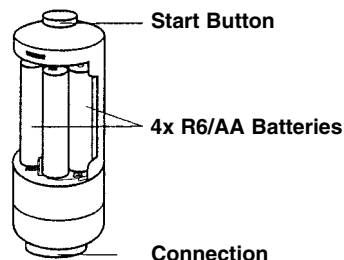

Power Unit

Filling peppercorns

4 Pour the peppercorns into the circular opening on the top of the container.
NOTE! DO NOT FILL TOO MUCH. KEEP THE OPENING FREE FROM PEPPERCORNS.

Before grinding

5 Switch on the power unit. Place the container standing and twist the shaft when needed to keep it in the middle. Place the wire loop towards the screw head. Put the power unit back in place and twist the shaft when needed to slide in the square notch. Then push down the power unit until the connector is completely pushed down in the circular opening.

NOTE! Push the start button. The power unit is correctly mounted if the light turns on. Otherwise try once again according to the instructions above.

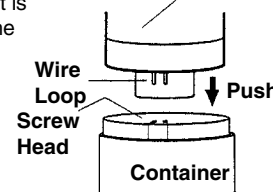
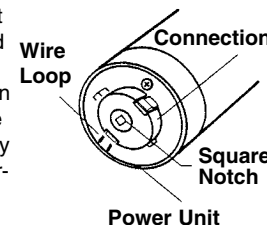
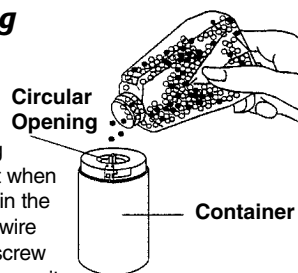

6 Positioning the top cap. Place the top cap over the power unit and twist it until it connects with the container. Then twist the top cap carefully until it stops.

Use

7 Push the start button. Ground pepper will come out and the light lights up.

8 Use as a salt mill. Salt can easily attract moisture. That will cause the mill to clog up. In case of that happening turn the mill upside down holding in the start button. At the same time as you shake the mill to loosen the salt from the mill. The mill will immediately return to normal soft grinding.

The mill upside down

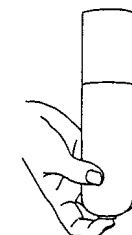

Start button pressed in

Setting of fine and coarse grinding

9 Turn the mill upside down and twist the adjustment knob between thumb and index finger while you hold the mill with the other hand. Twist the knob clockwise for fine grinding and anticlockwise for coarse grinding.

Coarse grinding

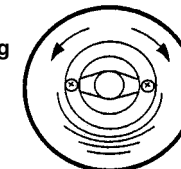

Fine grinding

Changing the halogen bulb

Remove the bulb socket with thumb and index finger by pulling it out carefully. Replace with a new halogen bulb. Aim the pins toward the two holes in the socket. Insert the pins in the holes and follow the grooves on the side to slide the bulb into the socket.

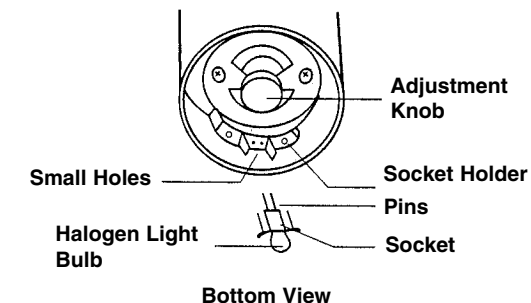

Elektrisk pepparkvarn

34-5388

Huvuddelar

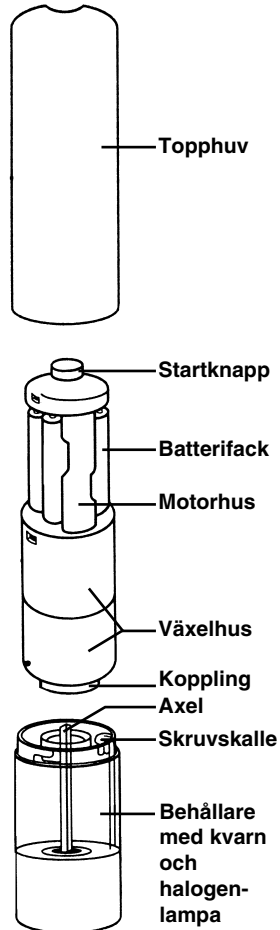

Drivenhet

Insättning av batterier

- 1** Ta bort topphuv. Håll behållaren med ena handen och med den andra vrider du topphuv-ven varsamt moturs och lyfter sedan av den.
- 2** Ta bort drivenheten genom att dra ur den.
- 3** Sätt i batterierna. Sätt i 4 batterier av typ R6 (= AA). Vänd batteriernas plusändar (+) och minusändar (-) rätt enligt markeringen.

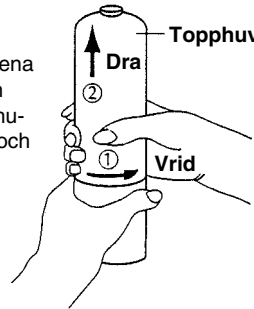

Anm.
Vi rekommenderar alkaliska batterier med stor kapacitet för att förlänga drifttid och brinntid.

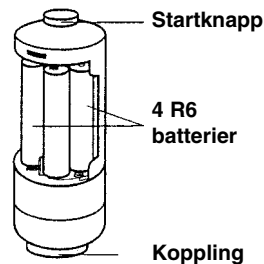

Drivenhet

Påfyllning av pepparkorn

- 4** Häll i pepparkorn i behållarens runda hål upptill.
- ANM. FYLL INTE PÅ FÖR MYCKET.
HÅLL ÖPPNINGEN FRI FRÅN PEPPARKORN.

Före malning

- 5** Påsättning av drivenhet
Ställ behållaren stående och vrid vid behov på axeln för att hålla den i mitten. Placera trådöglan mot skruvskallen, sätt tillbaka drivenheten på plats och vrid vid behov på axeln för att skjuta in den i fyrkantstapen. Tryck sen ner drivenheten tills kopplingen är helt nertryckt i det runda hålet.
Obs! Tryck på start-knappen. Drivenheten är rätt monterad om lampan tänds. I annat fall försök en gång till enligt ovanstående anvisning.

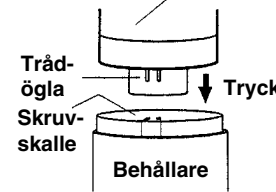
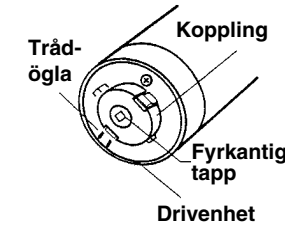
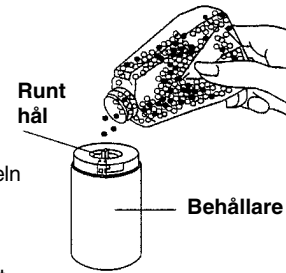

Kvarnen upp- & nedvänd

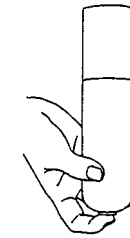

Startknappen intryckt

Inställning för finmalning & grovmalning

- 9** Vänd kvarnen upp och ner och vrid justerskruven mellan tumme och pekfinger medan du håller kvarnen med den andra handen. Vrid skruven medurs för finmalning och moturs för grovmalning.

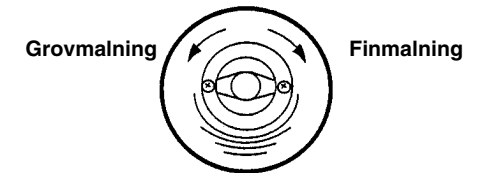

Byte av halogenlampa

Ta tag i lampsockeln mellan tumme och pekfinger och dra ut den försiktigt. Ta sen en ny halogenlampa och rikta in de två stiften mot de två små hålen i sockelhållaren. Stick in stiftet i hålen och följ sedan spåren på sidan för att helt skjuta in lampa med sockel i sockelhållaren.

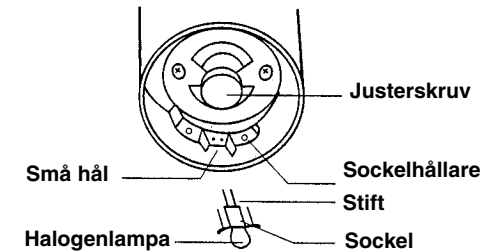

Sett underifrån

- 6** Påsättning av topphuv
Sätt topphuv över drivenheten och vrid den tills den helt fått kontakt med behållaren. Vrid sen topphuv varsamt tills det tar stopp.

Användning

- 7** Tryck på startknappen.
Då kommer det ut malen peppar och lampan lyser.
- 8** Användning som saltkvarn.
Små saltkorn av olika slag kan lätt ta åt sig fukt och på så sätt så småningom täppa till kvarnen. Vänd i så fall kvarnen upp och ner med startknappen intryckt. Skaka samtidigt på kvarnen lite grann för att få loss saltet från kvarnen. Sen återgår kvarnen omedelbart till vanlig mjuk malning.

Elektrisk pepperkvern

34-5388

Hoveddeler

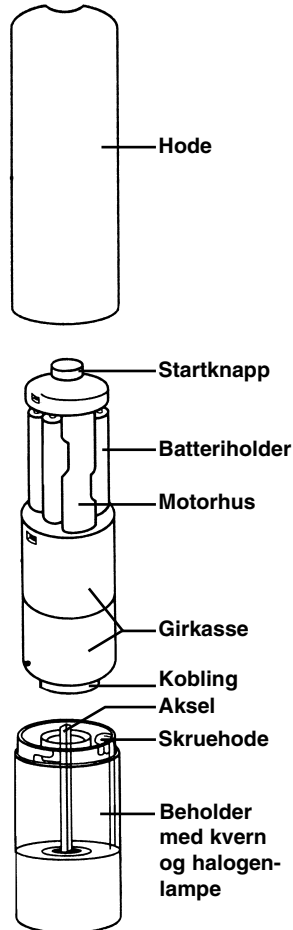

Innsetting av batterier

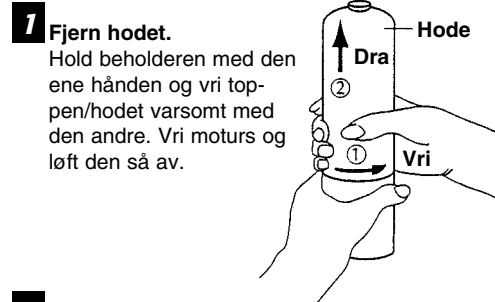

- 1 Fjern hodet.**
Hold beholderen med den ene hånden og vri toppen/hodet varsomt med den andre. Vri moturs og løft den så av.
- 2 Fjern drivenheten**
ved å dra den ut.
- 3 Sett i batteriene.**
Sett i 4 stk. batterier av typen R6 (=AA). Vend batterienes poler (+ og -) som merket.
Anm.
Vi anbefaler alkaliske batterier med stor kapasitet for å forlenge drifttiden.

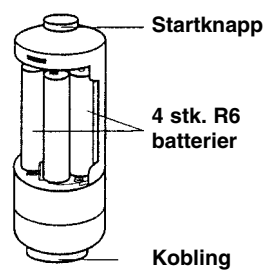

Drivenhet

Påfylling av pepperkorn

- 4** Hell pepperkorn i beholderens runde hull øverst.
OBS! IKKE FYLL PÅ FOR MYE. HOLD ÅPNINGEN FRI FOR PEPPERKORN.

Før maling

- 5 Montering av driveenhet**
Plasser beholderen stående og vri ved behov på akselen for å holde den i midten. Plasser trådloopen mot skruhodet, sett drivenheten tilbake på plass og vri ved behov på akselen for å skyve den inn i firkant-tappen. Trykk deretter driveenheten til koblingen er trykket helt ned i det runde hullet.
Anm. Trykk på startknappen. Drivenheten er riktig montert hvis lampen tennes. Hvis ikke, forsøk en gang til som beskrevet ovenfor.

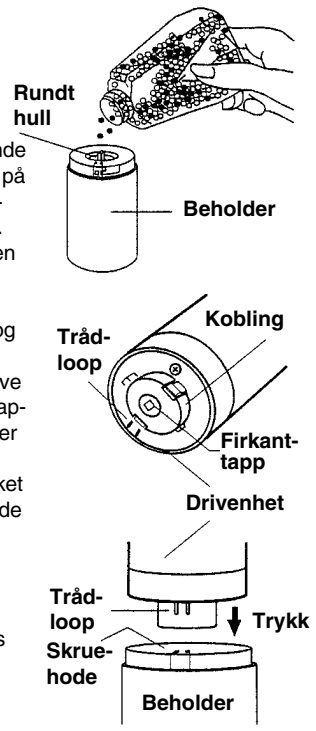

- 6 Påsetting av topphode**
Sett topphodet over driveenheten og vri den til den har fått kontakt med beholderen. Vri deretter toppen forsiktig til det stopper.

Bruk

- 7 Trykk på startknappen.**
Det vil nå komme ut malt pepper og lampen vil lyse.
- 8 Ved bruk som saltkvern.**
Saltkorn kan lett ta til seg fuktighet og etter hvert tette kvernen. Vend da kvernen opp ned med startknappen trykket inn. Rist samtidig på kvernen litt, for å få løs saltet fra kvernen. Kvernen vil nå umiddelbart gå tilbake til å male vanlig.

Kvernen vendt opp ned

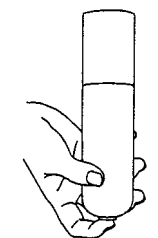

Startknappen inntrykket

Innstilling for fin- og grovmaling

- 9** Vend kvernen opp ned og vri på justerskruen. Skruen vris medurs for finmaling og moturs for grovmaling.

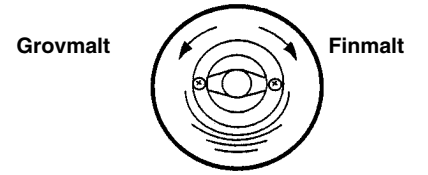

Skifte av halogenpære

Ta tak i pæresokkelen og dra den forsiktig ut. Ta deretter en ny halogenpære og rett de to stiftene mot de to små hullene i sokkelholderen. Stikk stiftene i hullene og følg deretter sporene på siden for å skyve pæren helt inn.

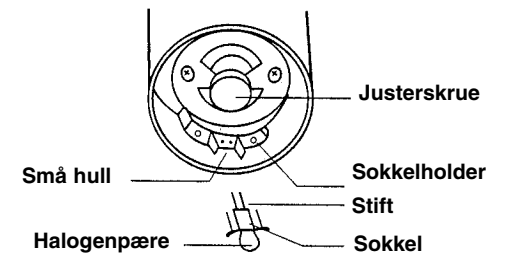

Sett fra undersiden

**Pippurimylly
34-5388**

Laitteen osat

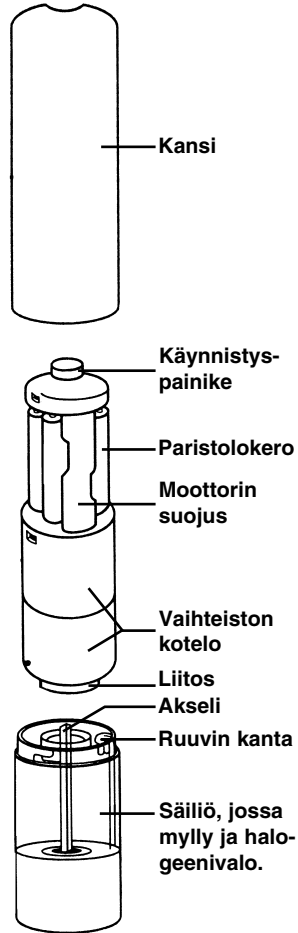

Paristojen asennus

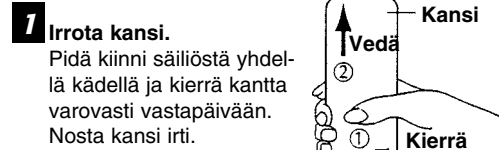

1 Irrota kansi. Pidä kiinni säiliöstä yhdellä kädellä ja kierrä kantta varovasti vastapäivään. Nosta kansi irti.

2 Irrota moottori vetämällä se ulos.

3 Aseta paristot. Aseta 4 R6-paristoa (AA) lokeroon. Aseta paristot oikein päin lokeron napaisuusmerkintöjen mukaisesti. Suosittelemme käytettäväksi pitkäikäisiä ja tehokkaita alkaliparistoja.

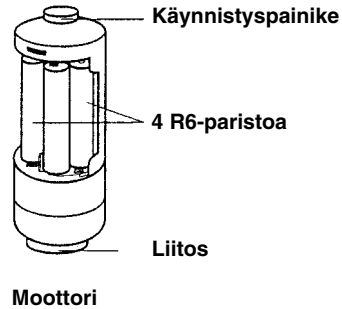

Moottori

Säiliön täyttäminen pippurilla

4 Kaada suuaukosta pippuria niin, että säiliö täyttyy. HUOM.! ÄLÄ KAADA LIIAN TÄYTEEN. SUUAUKOSSA EI SAA OLLA PIPPURIA.

Ennen jauhamista

5 Moottorin asettaminen paikalleen.

Aseta säiliö pystyasentoon. Käännä tarvittaessa akselia pitääksesi sen keskellä. Aseta lankasilmukka ruuvin kantaa vasten ja aseta moottori paikoilleen. Käännä tarvittaessa akselia työntääksesi sen nelikulmaiseen tappiin. Paina moottoria, kunnes liitos on kokonaan painettuna suuaukkoon.

Huom.! Paina käynnistyspainiketta. Moottori on oikein asennettu, jos lamppu syttyy. Jos lamppu ei syty, kokeile asettaa moottori uudestaan ylläolevien ohjeiden mukaisesti.

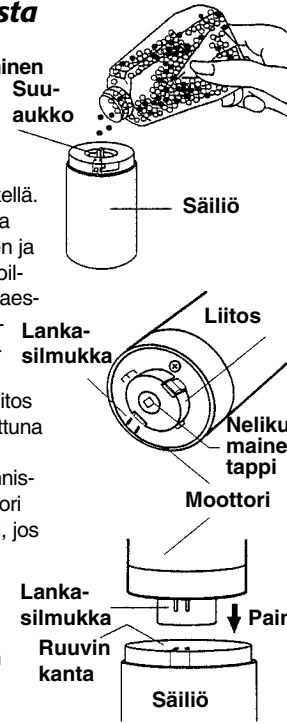

6 Kannen asettaminen paikalleen

Aseta kansi moottorin päälle ja käännä sitä, kunnes se on kokonaan kiinni säiliössä. Käännä kantta varovasti, kunnes se ei enää käänny.

Käyttö

7 Paina käynnistyspainiketta.

Pippurimyllystä tulee ulos jauhetta pippuria ja valo palaa.

8 Käyttö suolamyllynä

Pienet suolanjyvät keräävät helposti kosteutta, minkä takia ne tarttuvat vähitellen myllyyn. Jos näin on päässyt käymään, käännä mylly ylösalaisin käynnistyspainike alaspainettuna. Ravista samalla myllyä hieman saadaksesi suolan irtoamaan. Suolan irrottua mylly siirtyy normaaliin hienojauhatukseen.

Mylly ylösalaisin

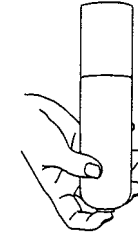

Käynnistyspainike alaspainettuna

Hieno- ja karkeajauhatuksen valinta

9 Käännä mylly ylösalaisin. Jauhatusta säädetään säätöruuvilla. Valitse hienojauhatusta kääntämällä ruuvia myötäpäivään ja karkeajauhatusta kääntämällä sitä vastapäivään.

Karkeajauhatus

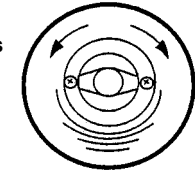

Hienojauhatus

Halogeenipolttimon vaihto

Ota kiinni polttimon kannasta ja irrota polttimo varovasti. Suuntaa uuden polttimon kaksi nastaa kannanpidikkeen kahteen pieneen reikään. Työnnä nastat reikiin ja työnnä polttimo kokonaan kannanpidikkeeseen seuraamalla sivulla olevia uria.

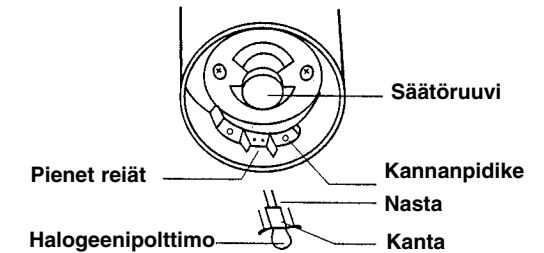

Näkymä alhaalta päin