

Vacuum Cleaner

Dammsugare • Støvsuger • Pölynimuri

coline®



Art. No:
18-4028
34-7370

Model. No:
VC-H4807ES-UK
VC-H4807ES

English	3
Svenska	8
Norsk	13
Suomi	18

Vacuum Cleaner Coline 2000 W

Art.no: 18-4028

Model: VC-H4807ES-UK

Art.no: 34-7370

Model: VC-H4807ES

Please read the entire instruction manual before using and save it for future use. We apologise for any text or photo errors and any changes of technical data. If you have any questions concerning technical problems please contact our Customer Service Department (see address on reverse).

Safety

Note! Pay attention to the following directions to avoid the risk of fire, electric shocks or injury.

- The vacuum cleaner should only be used as described in the manual. Only use accessories recommended by the manufacturer.
- Do not expose the vacuum cleaner and its mains lead to moisture, blows or high temperatures.
- Do not use the vacuum cleaner if the mains lead or plug is damaged. Neither should you use it if you have dropped it on the floor, left it outdoors or dropped it in water.
- Do not leave the vacuum cleaner unattended when it is connected to a wall socket. Pull the plug out when the vacuum cleaner is not in use. Always pull the plug itself when disconnecting the product from the socket, do not pull the lead.
- Do not vacuum outdoors or on wet surfaces. Store the vacuum cleaner indoors.
- Do not pull or carry the vacuum cleaner by the mains lead. Do not use the lead as a handle and do not let it fasten in a door. Do not pull the lead around sharp corners and edges.
- Do not insert any item into any opening other than the suction port. Do not vacuum if any opening is clogged. Keep them free from dust, fluff, hair and anything that can reduce the airflow.
- Do not vacuum anything that is smoking or burning, e.g. cigarettes, matches or hot ashes. Do not vacuum flammable liquids such as petrol.
- Do not vacuum if the dust filter is damaged or not positioned correctly. Always use the correct dust filter.
- If the vacuum cleaner is damaged, it must be repaired. Contact our Customer Service Department (see reverse)
- Never use the vacuum cleaner if the mains lead is damaged. Inspect the lead regularly. If the lead is damaged it must be changed by a qualified service technician. Contact our Customer Service Department (see reverse)

Assembling the vacuum cleaner

1. Attaching and detaching the suction hose

- a. Attaching the suction hose: Insert the hose into the suction port on top of the vacuum cleaner. Push it in until you hear a click.

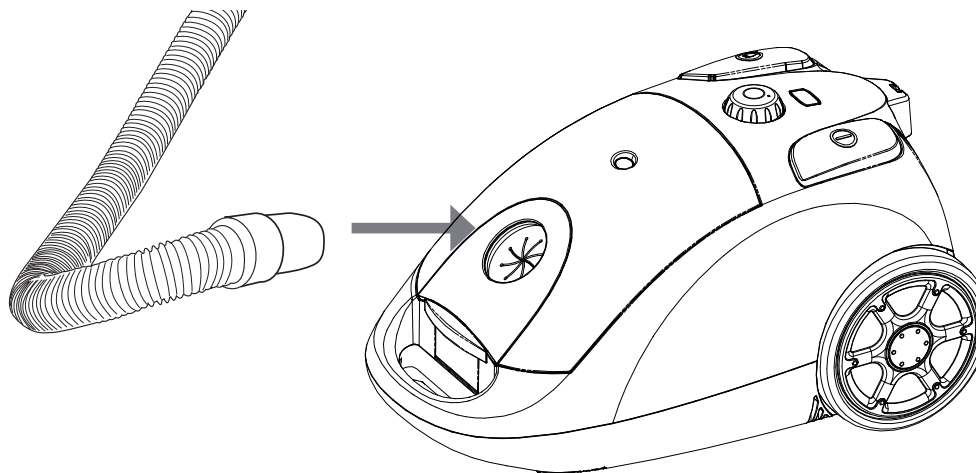

- b. Detaching the suction hose: Gently press in the scored catches on the hose fixing and detach the hose.

2. Attaching the suction tube and the floor nozzle

- a. Slot together the vacuum hose and the handle as shown in the picture.

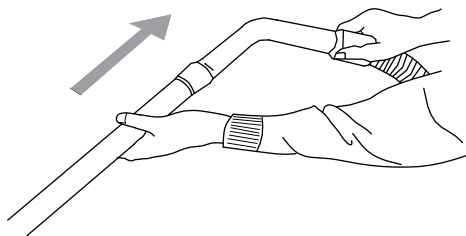

- b. Press the button on the suction tube to adjust its length.

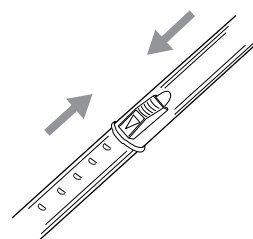

- c. Attach the floor nozzle to the suction tube as shown in the picture.

- d. The brush on the floor nozzle can be adjusted to suit carpets or hard floors. This is controlled by a button on top of the floor nozzle.

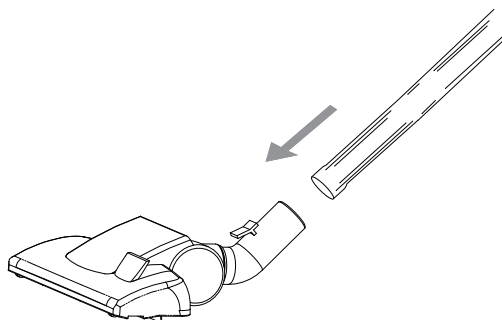

3. Using the accessories



Narrow nozzle

For example, radiators, channels, corners, skirting boards and between cushions on the sofa.

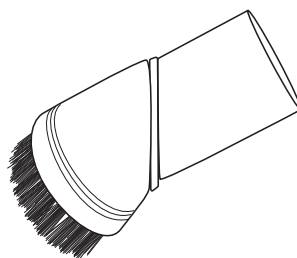

Brush nozzle

For example, furniture, blinds and lamp shades.

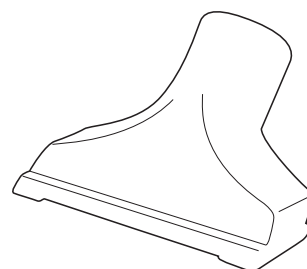

Fabric nozzle

For example, furniture and other upholstery.

Use

Inserting a dust bag

Never use the vacuum cleaner without a dust bag. If you forget to insert a dust bag or insert one incorrectly you will not be able to close the lid of the vacuum cleaner properly.

1. Detach the suction hose from the vacuum cleaner.
2. Open the lid of the vacuum cleaner.
3. Insert a dust bag.
4. Close the lid and reattach the suction hose.

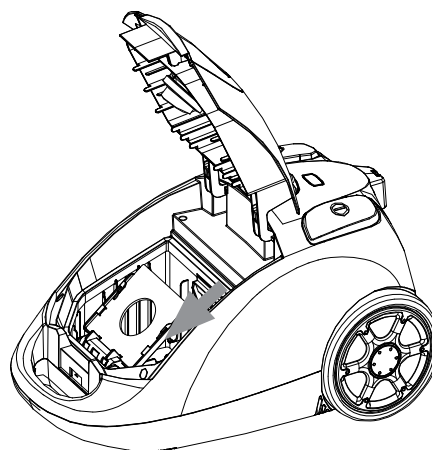

Before using the vacuum cleaner, first pull out enough lead and then plug it into the power point. A yellow mark on the lead indicates a suitable length for the lead. Do not pull the lead out past the red mark.

1. Push the on/off button on top of the vacuum cleaner to turn it on.
2. Adjust the suction power with the knob on top of the vacuum cleaner.
3. To rewind the lead, push the rewind button with one hand and allow the lead to run through the fingers of your other hand so that you make sure it doesn't whip around and break something.

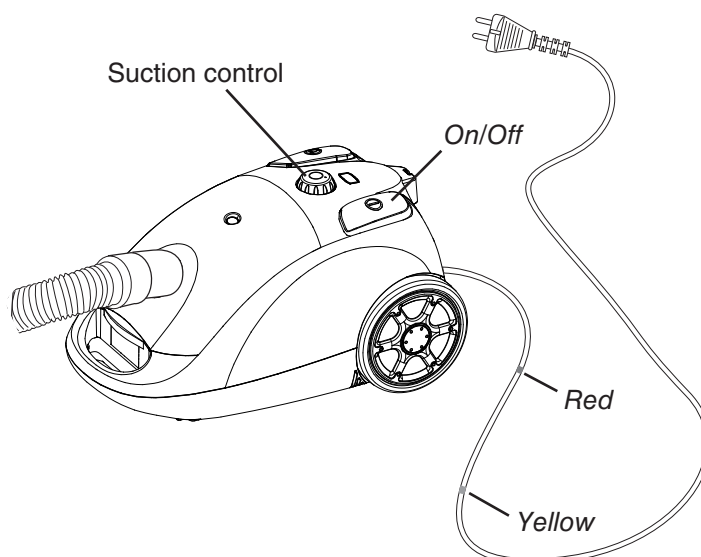

Care and Maintenance

1. Changing the bag

- Detach the suction hose from the vacuum cleaner.
- Open the lid of the vacuum cleaner.
- Remove the dust bag.
- Insert a new dust bag.
- Close the lid and reattach the suction hose.

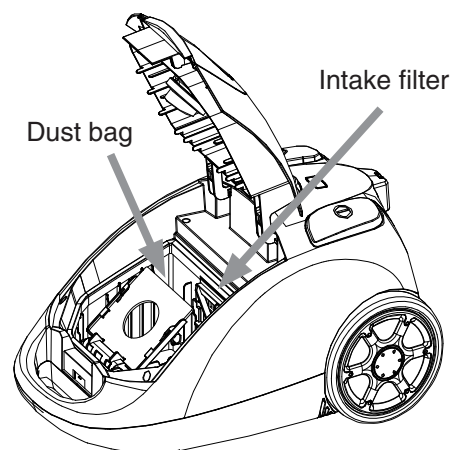

2. Cleaning the air intake filter (internal filter)

- Disconnect the plug from the wall socket before cleaning the filter.
 - The filter should be cleaned at least twice a year or whenever it looks dirty.
 - Never use the machine without a filter. Using the machine without a filter can result in reduced suction or damage to the motor.
 - Allow the filter to air dry.
 - If the filter needs to be replaced, use universal filter 34-4442. The filter can be cut to size using the old one as a template.
- Open the lid and slide the dust bag upwards.
 - Remove the air filter by sliding it upwards.
 - Rinse the filter in lukewarm water and then allow it to air dry.
 - Replace the filter.

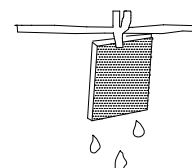

3. Changing the exhaust filter (rear filter)

- Remove the rear filter cover.
- Remove the filter from the cover.
- Insert a new filter.
- Replace the rear filter cover on the vacuum cleaner.

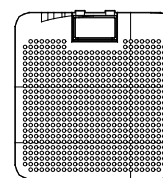
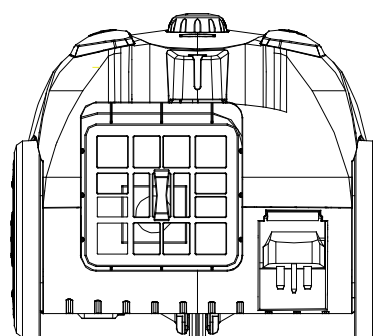

Disposal

Follow local ordinances when disposing of this product. If you are unsure about how to dispose of this product contact your municipality.

Specifications

Type	VC-H4807ES
Mains supply	220-240 V AC, 50 Hz
Motor power	2000 W
Length of lead	5 metres
Sound level	< 73 dB

Dammsugare Coline 2000W

Art.no: 18-4028

Model: VC-H4807ES-UK

Art.no: 34-7370

Model: VC-H4807ES

Läs igenom hela bruksanvisningen före användning och spara den sedan för framtida bruk. Vi reserverar oss för ev. text- och bildfel samt ändringar av tekniska data. Vid tekniska problem eller andra frågor, kontakta vår kundtjänst (se adressuppgifter på baksidan).

Säkerhet

Obs! Lägg märke till följande för att undvika risk för eldsvåda, elstötar eller personsador.

- Använd dammsugaren endast på det sätt som beskrivs i den här bruksanvisningen. Använd endast av tillverkaren rekommenderade tillbehör.
- Utsätt inte dammsugaren och dess nätsladd för fukt, slag och stötar eller höga temperaturer.
- Använd inte dammsugaren om dess nätsladd eller stickpropp är i skadat skick. Använd den inte heller om du har tappat den i golvet, lämnat kvar den utomhus eller tappat den i vatten.
- Lämna inte dammsugaren när du har satt stickproppen i ett vägguttag. Dra ur stickproppen när dammsugaren inte används. Dra alltid i kontakten när stickproppen tas ur vägguttaget, dra aldrig direkt i sladden.
- Dammsug inte utomhus eller på vått underlag. Förvara dammsugaren inomhus.
- Dra eller bär den inte i nätsladden. Använd inte sladden som ett handtag och kläm den inte i någon dörr. Dra den inte heller runt vassa hörn och kanter.
- Stoppa inte in något föremål i någon annan öppning än i insugningshålet. Dammsug inte om någon öppning är igensatt. Håll dem fria från damm, ludd, hår och annat som kan minska luftflödet.
- Dammsug inte något som ryker eller brinner, t.ex. cigaretter, tändstickor eller het aska. Dammsug inte upp lättantändliga vätskor som exempelvis bensin.
- Dammsug inte om dammfiltret är skadat eller inte sitter på plats. Använd alltid rätt dammfilter.
- Om dammsugaren är skadad måste den repareras. Kontakta vår kundtjänst (se baksidan).
- Använd aldrig dammsugaren om nätsladden är skadad. Kontrollera sladden regelbundet. Om sladden är skadad måste den bytas ut av kvalificerad servicepersonal. Kontakta vår kundtjänst (se baksidan).

Montering av dammsugaren

1. Sätta fast och ta bort dammsugarsslagen

- a. Montera dammsugarsslagen: Sätt slagen i luftinsuget på dammsugarens framsida. Tryck tills du hör ett klick.

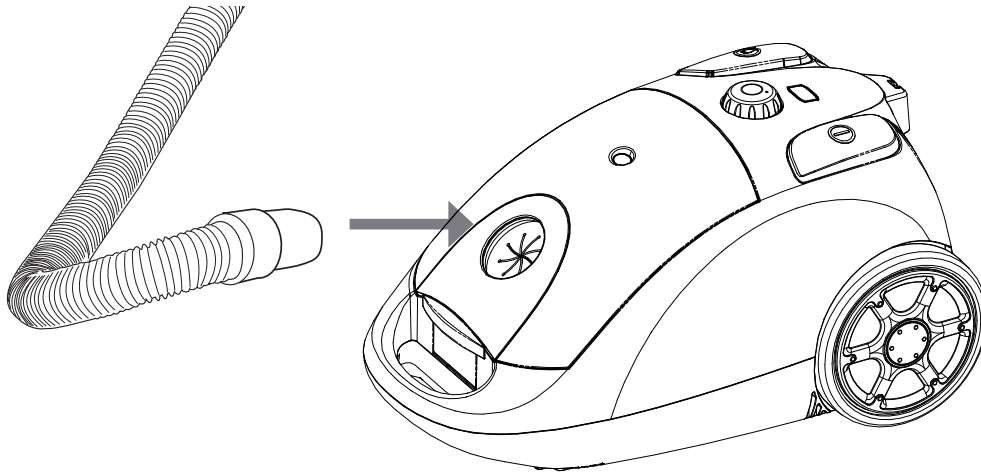

- b. Avlägsna dammsugarsslagen: Tryck lätt på de räfflade låsspärrarna på slangens fäste och ta sedan bort slagen.

2. Sätta fast dammsugarröret och golvmunstycket

- a. Skjut ihop dammsugarsslagen och handtaget som bilden visar.

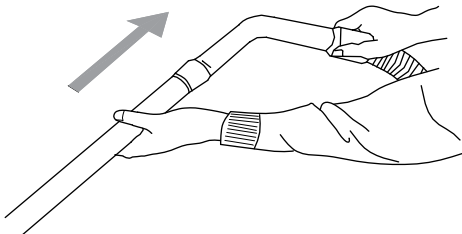

- b. Tryck på knappen på dammsugarröret för att reglera längden.

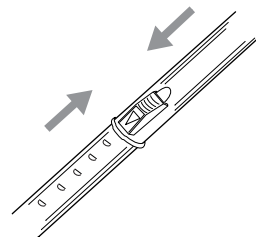

- c. Sätt fast golvmunstycket på dammsugarröret som bilden visar.

- d. Borsten på golvmunstycket kan vara i olika lägen beroende på om du dammsuger mattor eller hårda golv. Detta regleras med en knapp på golvmunstyckets ovansida.

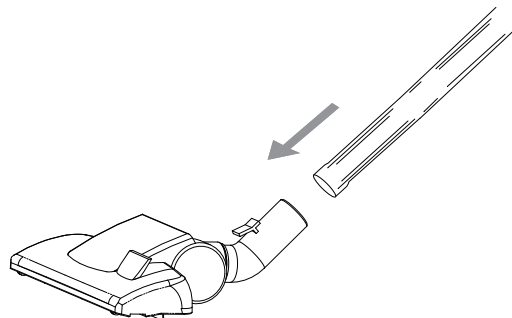

3. Använda tillbehören

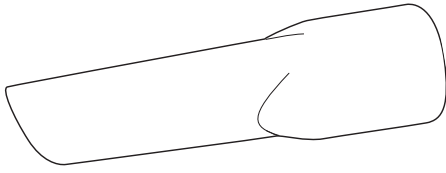

Smalt munstycke

För t.ex. värmeelement, springor, hörn, golvlister och mellan soffkuddarna.

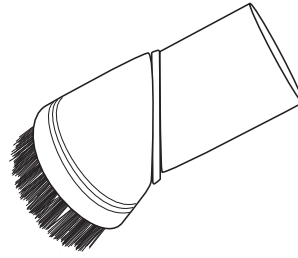

Borstmunstycke

För t.ex. möbler, persienner, och lampskärmar.

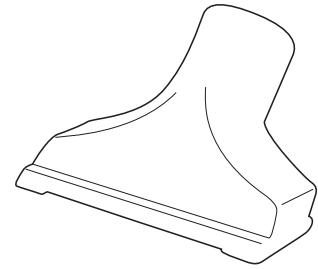

Textilmunstycke

För t.ex. möbler och andra stoppade material.

Användning

Sätta i dammsugarpåse

Använd aldrig dammsugaren utan dammsugarpåse. Om du glömmer att sätta dit en dammsugarpåse eller sätter dit den på fel sätt går det inte att stänga locket till dammsugaren ordentligt.

1. Avlägsna dammsugarslangen från dammsugaren.
2. Öppna locket på dammsugaren.
3. Sätt i en dammsugarpåse.
4. Stäng locket och sätt sedan fast dammsugarslangen igen.

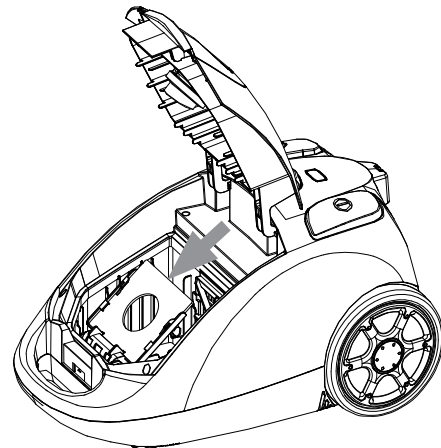

Innan du använder dammsugaren, dra ut tillräckligt med sladd och sätt stickproppen i vägguttaget. En gul markering på sladden markerar lämplig längd på sladden. Dra inte ut sladden längre än till den röda markeringen.

1. Tryck på av/på-knappen på dammsugarens ovansida för att slå på apparaten.
2. Justera effekten med reglaget på dammsugarens ovansida.
3. För att linda upp sladden, tryck på knappen för upplindning med ena handen och låt nätsladden löpa lite spänt i den andra handen för att se till att den inte snärtar till och orsakar skada.

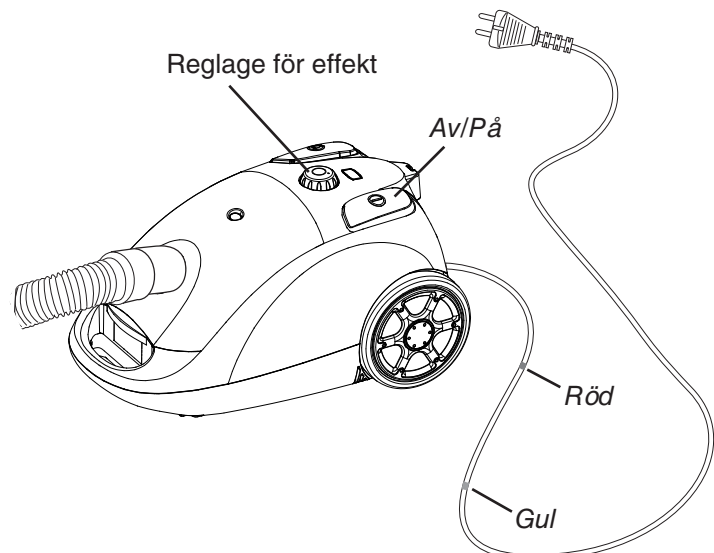

Skötsel och underhåll

1. Byte av dammsugarpåse

- Avlägsna dammsugarslangen från dammsugaren.
- Öppna locket på dammsugaren.
- Avlägsna dammsugarpåsen.
- Sätt dit en ny dammsugarpåse.
- Stäng locket och sätt sedan fast dammsugarslangen igen.

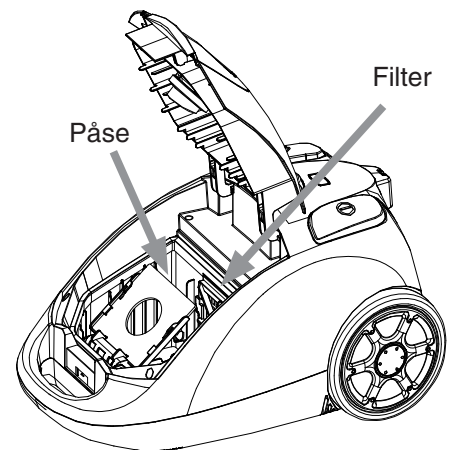

2. Rengöring av inblåsfilter (inre filter)

- Tag stickproppen ur vägguttaget innan du rengör filtret.
- Filtret ska rengöras minst två gånger per år eller när smuts blir synligt på det.
- Använd aldrig maskinen utan filter. Används maskinen utan filter kan detta resultera i reducerad sugförmåga eller skada på motorn.
- Låt filtret lufttorka.
- Behöver filtret bytas ut finns universalfilter 34-4442. Filtret klipps till önskad storlek med det gamla som mall.

- Öppna locket och dra dammsugarpåsen uppåt.
- Ta bort filtret genom att dra det uppåt.
- Skölj filtret i ljummet vatten och låt det sedan lufttorka.
- Sätt tillbaka filtret.



3. Byte av utblåsfilter (bakre filter)

- Ta bort locket för det bakre filtret.
- Avlägsna filtret från locket.
- Skölj filtret i ljummet vatten och låt det sedan lufttorka.
- Sätt dit ett nytt filter.
- Sätt tillbaka locket till det bakre filtret på dammsugaren.

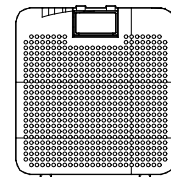
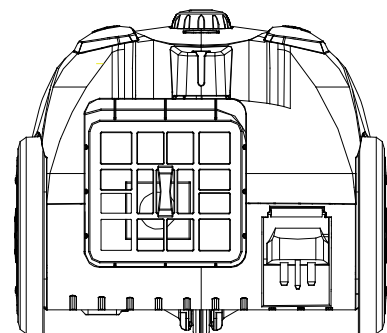

Avfallshantering

När du ska göra dig av med produkten ska detta ske enligt lokala föreskrifter. Är du osäker på hur du ska gå tillväga, kontakta din kommun.

Specifikationer

Typ	VC-H4807ES
Nätspänning	220-240 V AC, 50 Hz
Motoreffekt	2000 W
Sladdlängd	5 meter
Ljudnivå	< 73 dB

Støvsuger Coline 2000W

Art.no: 18-4028

Model: VC-H4807ES-UK

Art.no: 34-7370

Model: VC-H4807ES

Les nøye igjennom hele bruksanvisningen og ta vare på den til senere bruk. Vi reserverer oss for ev. tekst- og bildefeil, samt forandringer av tekniske data. Ved tekniske problemer eller andre spørsmål, ta kontakt med vårt kundesenter (se opplysninger på baksiden).

Sikkerhet

Obs! Legg merke til følgende for å redusere faren for brann, elektrisk støt og personskader.

- Bruk støvsugeren som beskrevet i denne bruksanvisningen. Bruk kun tilbehør som er anbefalt av leverandør.
- Utsett ikke støvsugeren eller dens ledning for fuktighet, slag, støt eller høye temperaturer.
- Bruk ikke støvsugeren dersom ledningen eller støpselet er skadet. Bruk den heller ikke hvis du har mistet den i gulvet, satt den igjen utendørs eller mistet den i vann.
- Forlat ikke støvsugeren med støpselet i vegguttaket. Trekk ut støpselet når støvsugeren ikke er i bruk. Trekk alltid i selve kontakten når støpselet tas ut av vegguttaket. Trekk aldri i ledningen.
- Støvsug ikke utendørs eller på vått underlag. Oppbevar støvsugeren innendørs.
- Ikke trekk eller bær den etter ledningen. Bruk ikke ledningen som et håndtak, og klem den ikke i dører. Trekk den heller ikke rundt skarpe kanter eller hjørner.
- Putt aldri fremmede gjenstander inn i andre hull enn innsugingshullet. Ikke støvsug dersom noen åpning er tettet igjen. Hold åpningene fri for støv, hår og annet som kan redusere luftgjennomstrømmingen.
- Støvsug ikke noe som ryker eller brenner, sånn som sigaretter, fyrstikker eller varm aske. Støvsug ikke opp lettantennelige væsker som f.eks. bensin.
- Støvsug ikke hvis støvfilteret er skadet eller ikke sitter på plass. Bruk alltid riktig støvfilter.
- Dersom støvsugeren er skadet må den repareres. Kontakt da vår kundetjeneste (Se baksiden).
- Bruk aldri støvsugeren hvis ledningen er skadet. Kontroller ledningen regelmessig. Dersom ledningen er skadet, må den byttes ut av kvalifisert servicepersonale. Kontakt da vår kundetjeneste (Se baksiden).

Montering av støvsugeren

1. Feste og fjerne støvsugerslangen

- Monter støvsugerslangen: Sett slangen i luftinnsuget som vist nedenfor. Trykk til du hører et klikk.
- Ta av støvsugerslangen: Trykk forsiktig på de riflete låsesperrene på slangens feste og ta deretter bort slangen.

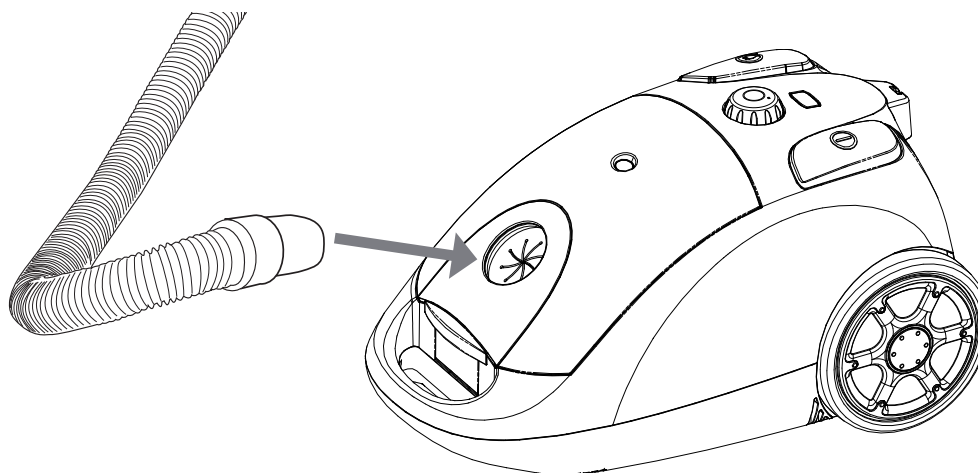

2. Sett fast støvsugerrøret og gulvmunnstykket

- Skyv sammen støvsugerslangen og håndtaket som bildet viser.
- Trykk på knappen på støvsugerrøret for å regulere lengden.

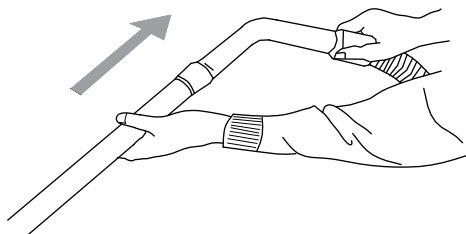

- Fest gulvmunnstykket til støvsugeren som vist på bildet.

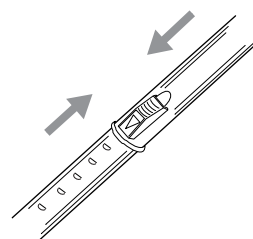

- Børsten på gulvmunnstykket kan være i forskjellige posisjoner avhengig av om du støvsuger matter eller harde gulv. Dette reguleres med en knapp på gulvmunnstykkets overside.

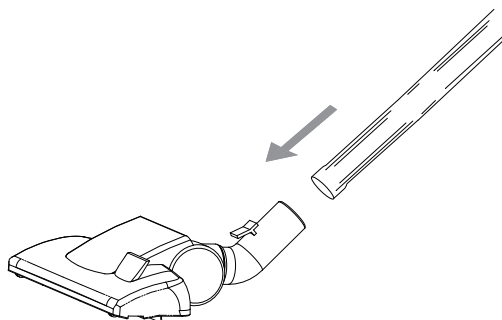

3. Bruk av tilbehør

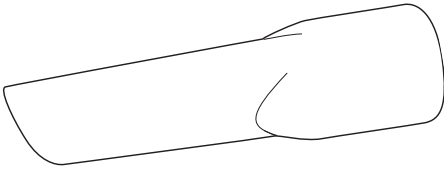

Smalt munnstykke

Til f.eks. varmeelement, sprekker, hjørner, gulvlister og mellom sofa-puter.

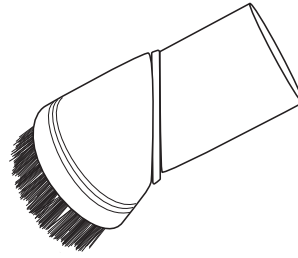

Børstemunnstykke

Til f.eks. møbler, persiener og lampeskjermer.

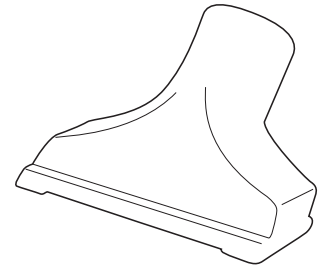

Tekstilmunnstykke

Til f.eks. møbler og andre stoppede gjenstander.

Bruk

Bruk aldri støvsugeren uten pose. Hvis du glemmer å sette i en støvsugerpose eller setter den i feil, så er det ikke mulig å sette på lokket til støvsugeren ordentlig.

Sette i støvsugerpose

1. Fjern støvsugerslangen fra støvsugeren.
2. Åpne lokket på støvsugeren.
3. Sett i støvsugerposen eller den tømbare beholderen.
4. Sett på lokket og sett deretter på støvsugerslangen igjen.

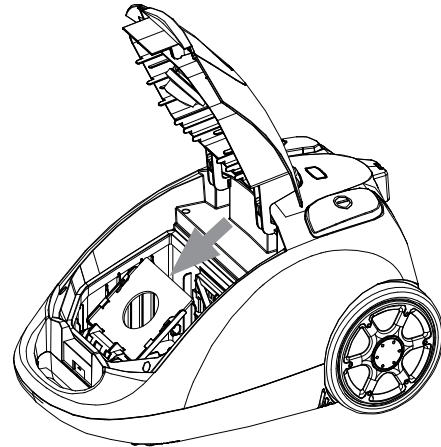

Før du bruker apparatet, trekk ut tilstrekkelig med ledning, og sett kontakten i vegguttaket. En gul markering på ledningen markerer anbefalt uttrekk av ledningen. Trekk ikke ut ledningen lengre enn til den røde markeringen.

1. Trykk på av-/på-knappen på apparatets overside, for å slå på apparatet.
2. Sugeeffekten justeres med rattet på støvsugerens overside.
3. For å rulle inn ledningen, trykk inn knappen for opprulling med ene hånden og la strømledningen løpe forsiktig i den andre hånden. Dette for å styre den så den ikke slår borti noe og forårsaker skade.

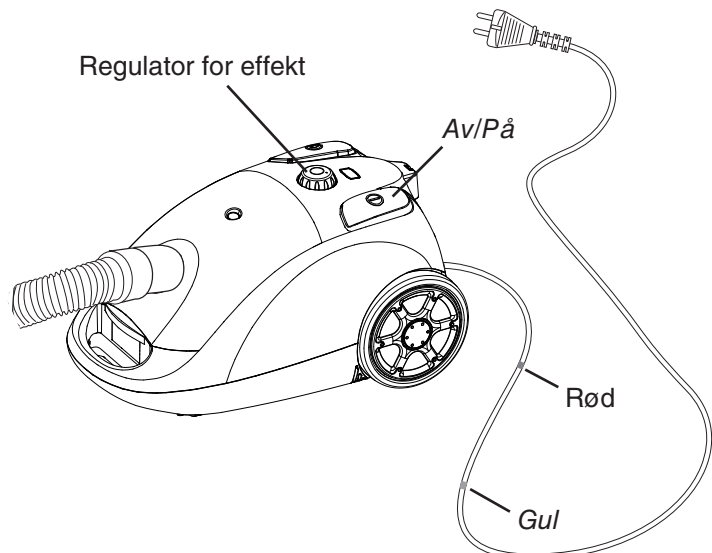

Vedlikehold

1. Bytte av støvsugerpose

- Fjern støvsugerslangen fra støvsugeren.
- Åpne lokket på støvsugeren.
- Fjerne støvsugerposen.
- Sett i en ny støvsugerpose.
- Sett på lokket og sett deretter på støvsugerslangen igjen.

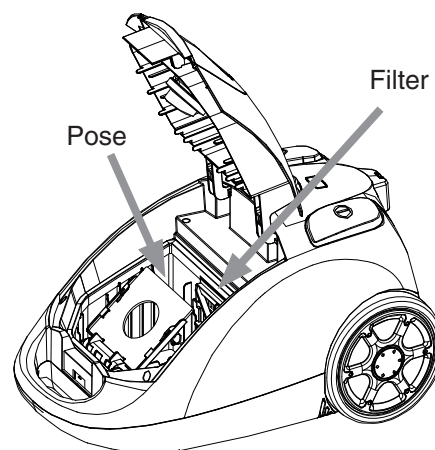

2. Rengjøring av innblåsningsfilter (indre filter)

- Ta støpselet ut fra vegguttaket før du rengjør filteret.
 - Filteret skal rengjøres minst to ganger pr. år, eller når smuss blir synlig på det.
 - Bruk aldri maskinen uten filter. Brukes maskinen uten filter, kan dette resultere i redusert sugestyrke eller skade på motoren.
 - La filteret lufttørke.
 - Ved behov byttes filteret ut med vårt universalfilter med artikkelnummer 34-4442. Filteret klippes i ønsket størrelse med det gamle som mal.
- Åpne lokket og dra ut støvsugerposen.
 - Fjern filteret ved å dra det oppover.
 - Skyll filteret i lunkent vann, og la det deretter lufttørke.
 - Sett filteret tilbake i maskinen.

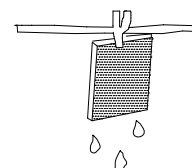

3. Skifte av utblåsfiler (bakre filter)

- Fjern lokket til bakre filter.
- Løsne filteret fra lokket.
- Sett i et nytt filter.
- Sett tilbake lokket til det bakre filteret på støvsugeren.

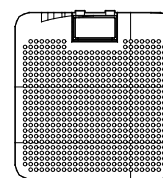
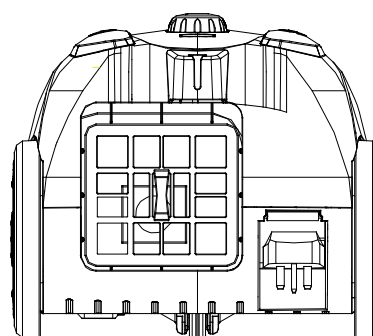

Avfallshåndtering

Når du skal kvitte deg med produktet, skal dette skje i henhold til lokale forskrifter. Er du usikker på hvordan du går fram, ta kontakt med lokale myndigheter.

Spesifikasjoner

Type:	VC-H4807ES
Nettspenning:	220-240 V AC, 50Hz
Motoreffekt:	2000 W
Lengde på ledning:	5 meter
Lydnivå:	< 73 dB

Pölynimuri Coline 2000 W

Art.no: 18-4028
Art.no: 34-7370

Model: VC-H4807ES-UK
Model: VC-H4807ES

Lue käyttöohjeet ennen tuotteen käyttöönottoa. Säilytä käyttöohjeet tulevaa tarvetta varten. Pidätämme oikeuden teknisten tietojen muutoksiin. Emme vastaa mahdollisista teksti- tai kuvavirheistä. Jos laitteeseen tulee teknisiä ongelmia, ota yhteys myymälään tai asiakaspalveluun (yhteystiedot käyttöohjeen lopussa).

Turvallisuus

Huom.! Vältä tulipalot, sähköiskut ja henkilövahingot noudattamalla seuraavia ohjeita.

- Käytä pölynimuria vain käyttöohjeessa kuvatulla tavalla. Käytä ainoastaan valmistajan suosittelemia lisäosia.
- Älä altista pölynimuria tai virtajohtoa kosteudelle, iskuille, kolhuille tai korkeille lämpötiloille.
- Älä käytä laitetta, mikäli virtajohto tai pistoke on vioittunut. Älä käytä laitetta myöskään, mikäli olet tiputtanut sen lattialle, jättänyt ulos tai tiputtanut veteen.
- Älä jätä pölynimuria ilman valvontaa, kun olet laittanut pistokkeen pistorasiaan. Irrota pistoke rasiasta, kun pölynimuria ei käytetä. Irrota johto pistorasiasta pistokkeesta vetämällä. Älä vedä johdosta.
- Älä imuroi ulkona tai kostealla alustalla. Säilytä pölynimuri sisätiloissa.
- Älä vedä äläkä kannu laitetta virtajohdosta. Älä käytä virtajohtoa kantokahvana äläkä jätä johtoa oven väliin. Älä vedä johtoa terävien reunojen ja kulmien yli.
- Älä kiinnitä suokappaleita muuhun kuin imuaukkoon. Älä imuroi, jos jokin aukoista on tukkeutunut. Pidä aukot puhtaina pölystä, nukasta, hiuksista ja muusta ilmapirtaa heikentävästä roskasta.
- Älä imuroi mitään, mikä savuaa tai palaa, kuten savukkeet, tulitikut tai kuuma tuhka. Älä imuroi helposti syttyviä nesteitä, kuten bensiiniä.
- Älä imuroi, jos pölynsuodatin on vioittunut tai se ei ole paikallaan. Käytä oikeanlaista pölynsuodatinta.
- Vioittunut pölynimuri tulee korjata. Ota yhteys lähimpään myymälääsi (tiedot takasivulla).
- Älä käytä pölynimuria, jos johto on vioittunut. Tarkista johdon kunto säännöllisesti. Vioittuneen johdon saa vaihtaa vain valtuutettu huoltoliike. Ota yhteys lähimpään myymälääsi (tiedot takasivulla).

Pölynimurin asennus

1. Imurin letkun kiinnittäminen ja irrottaminen

a. Letkun kiinnitys: Aseta letku imurin päällä olevaan imuaukkoon. Paina, kunnes kuulet napsahduksen.

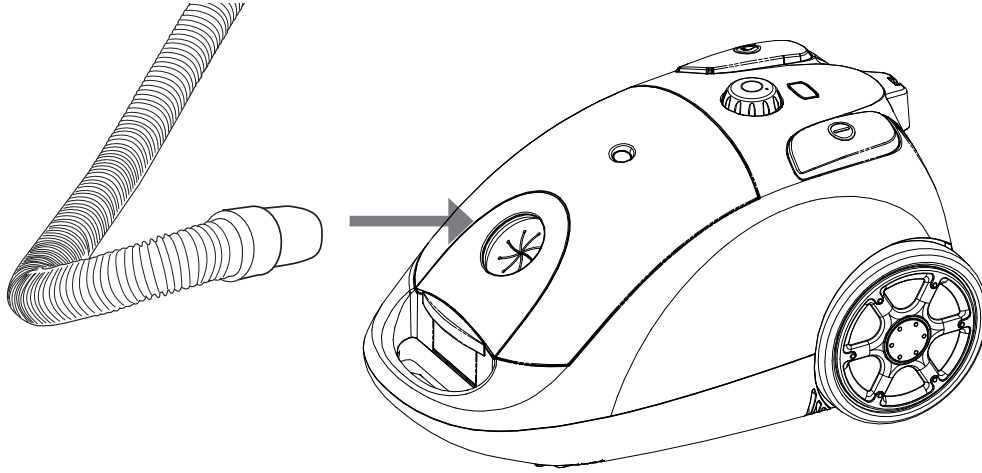

b. Letkun irrotus: Paina kevyesti letkun kiinnittimen uurrettuja lukitussalpoja ja irrota letku.

2. Imuputken ja lattiasuuttimen kiinnittäminen

a. Kiinnitä imurin letku ja kahva kuvan osoittamalla tavalla.

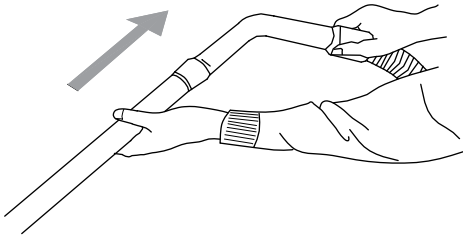

b. Säädä imuputken pituutta painamalla siinä olevaa painiketta.

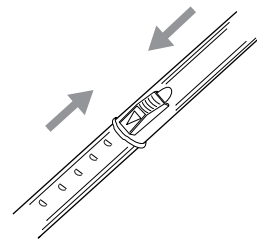

c. Kiinnitä lattiasuutin imuputkeen kuvan osoittamalla tavalla.

d. Lattiasuuttimen harjan asentoa voidaan muuttaa riippuen siitä imuroidaanko lattiaa vai mattoa. Asentoa muutetaan suuttimen päällä olevalla painikkeella.

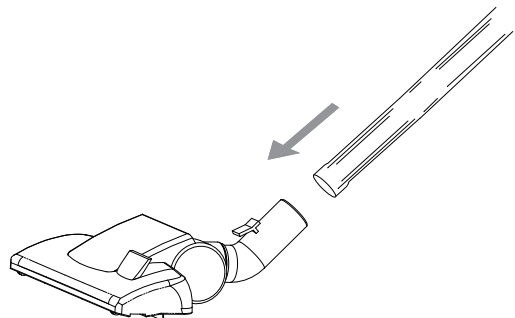

3. Varusteiden käyttäminen

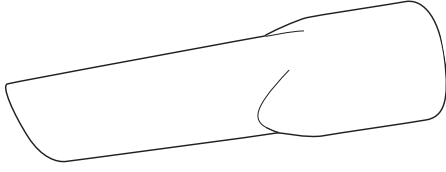

Kapea suutin

Pattereille, rakoihin, kulmiin, lattialistoihin ja sohvatyynyjen väliin.

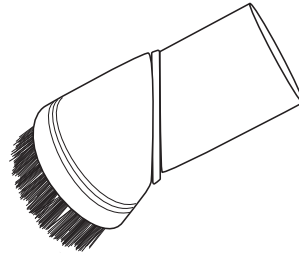

Harjasuutin

Huonekaluille, sälekaihtimille ja lampunvarjostimille.

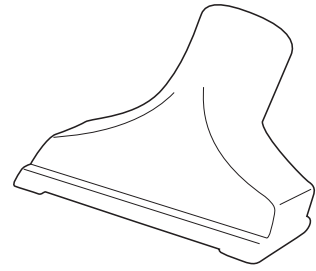

Tekstiilisuutin

Esim. huonekaluille ja muille pehmustetuille materiaaleille.

Käyttö

Älä käytä pölynimuria ilman pölypussia. Jos unohdat asettaa imuriin pölypussin tai asetat sen väärin, pölynimurin kansi ei sulkeudu kunnolla.

Pölypussin asettaminen

1. Irrota imurin letku imurista.
2. Avaa pölynimurin kansi.
3. Aseta pölypussi.
4. Sulje kansi ja aseta letku takaisin paikalleen.

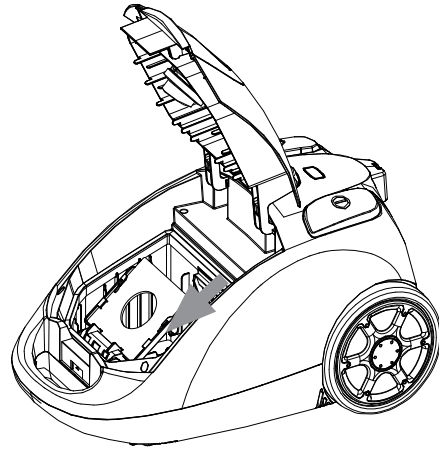

Vedä ulos tarpeeksi johtoa ja aseta pistoke pistorasiaan ennen imuroinnin aloittamista. Johdossa on keltainen merkintä, joka ilmoittaa johdon sopivan pituuden. Älä vedä johtoa punaista merkintää pidemmälle.

1. Käynnistä pölynimuri painamalla sen yläpuolella olevaa virtakytkintä.
2. Säädä imutehoa pölynimurin päällä olevalla säätimellä.
3. Kieritä johto imurin sisään painamalla toisella kädellä kelauspainiketta ja antamalla johdon kelaautua toisen käden läpi niin ettei se pääse aiheuttamaan vahinkoa.

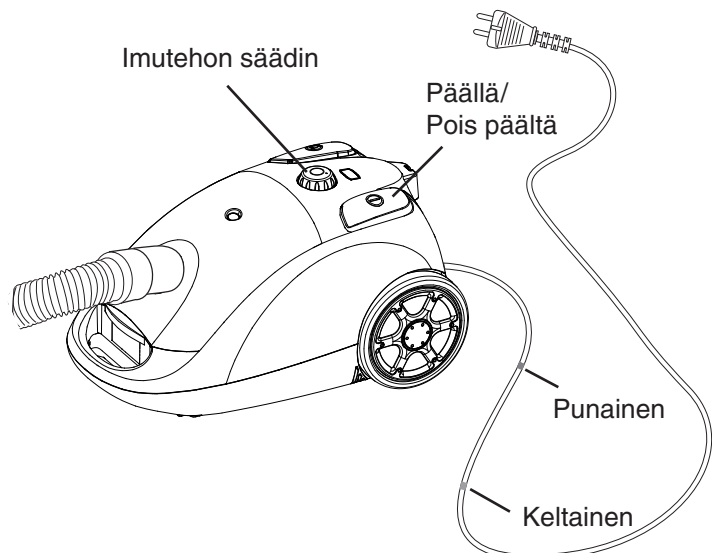

Huolto ja ylläpito

1. Pölypussin vaihto

- Irrota imurin letku imurista.
- Avaa pölynimurin kansi.
- Poista pölypusi.
- Aseta tilalle uusi pölypusi.
- Sulje kansi ja aseta letku takaisin paikalleen.

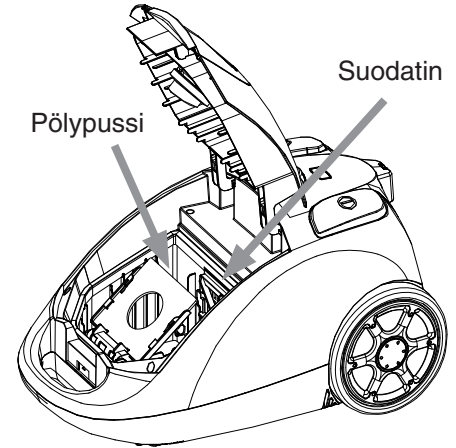

2. Imuilmasuodattimen puhdistaminen (sisempi suodatin)

- Irrota pistoke pistorasiasta ennen suodattimen puhdistusta.
- Suodatin on puhdistettava vähintään kahdesti vuodessa tai kun siinä näkyy likaa.
- Älä käytä imuria ilman suodatinta. Jos pölynimuria käytetään ilman suodatinta, imukyky voi heikentyä tai moottori mennä rikki.
- Anna suodattimen kuivua ilmastavasti.
- Vaihtosuodattimeksi käy yleissuodatin 34-4442. Leikkaa suodatin sopivan kokoiseksi vanhan suodattimen avulla.

- Avaa kansi ja vedä pölypusi suoraan ylöspäin.
- Irrota suodatin vetämällä sitä ylöspäin.
- Huuhtelee suodatin haaleassa vedessä ja ripusta se kuivumaan.
- Aseta suodatin takaisin.

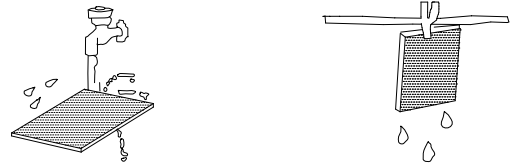

3. Poistoilmasuodattimen vaihtaminen (taempi suodatin)

- Irrota taemman suodattimen kansi.
- Irrota suodatin kannesta.
- Aseta tilalle uusi suodatin.
- Aseta suodattimen kansi takaisin pölynimuriin.

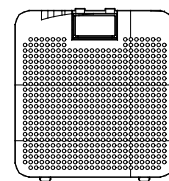
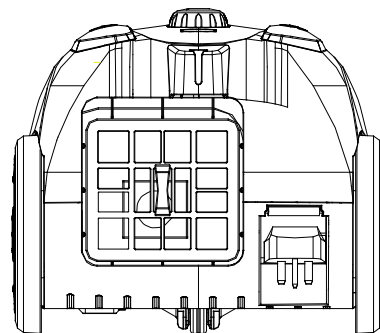

Kierrätys

Kierrätä tuote asianmukaisesti, kun poistat sen käytöstä. Ota yhteys kuntasi jäteneuvontaan, mikäli olet epävarma.

Tekniset tiedot

Tyyppi	VC-H4807ES
Verkkojännite	220–240 V AC, 50 Hz
Moottorin teho	2000 W
Johdon pituus	5 metriä
Melutaso	< 73 dB



SVERIGE

KUNDTJÄNST Tel: 0247/445 00
Fax: 0247/445 09
E-post: kundtjanst@clasohlson.se

INTERNET www.clasohlson.se

BREV Clas Ohlson AB, 793 85 INSJÖN

NORGE

KUNDESENER Tlf.: 23 21 40 00
Faks: 23 21 40 80
E-post: kundesenter@clasohlson.no

INTERNETT www.clasohlson.no

POST Clas Ohlson AS, Postboks 485 Sentrum, 0105 OSLO

SUOMI

ASIAKASPALVELU Puh: 020 111 2222
Faksi: 020 111 2221
Sähköposti: info@clasohlson.fi

INTERNET www.clasohlson.fi

OSOITE Clas Ohlson Oy, Yrjönkatu 23 A, 00100 HELSINKI

GREAT BRITAIN

For consumer contact, please visit
www.clasohlson.co.uk and click on
customer service.

INTERNET www.clasohlson.co.uk