

Zinc Christmas Star

Art.no 36-5685

Model 6301

ENGLISH

Please read the entire instruction manual before using the product and then save it for future reference. We reserve the right for any errors in text or images and any necessary changes made to technical data. In the event of technical problems or other queries, please contact our Customer Services.

Assembly

1. Attach the metal ring to the holder so that the stay on the ring points towards the cable holder.

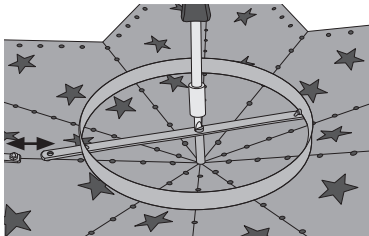

2. Remove the backing tape from the LED strip.

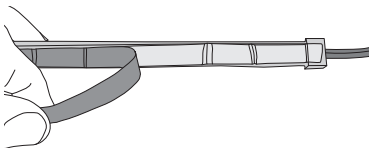

3. Attach the LED strip to the metal ring, starting at the stay and laying the strip around the outside of the ring so that the ends meet at the stay.

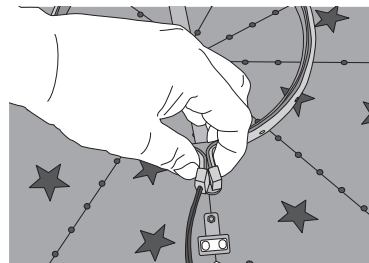
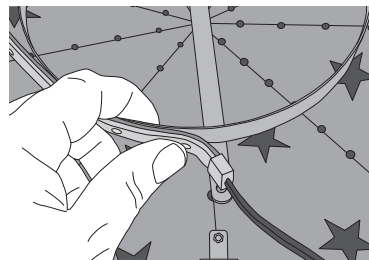

4. Fasten the LED strip using the included cable ties.



5. Use the included strain relief and screws and attach the power lead to the bracket as shown in the picture below.

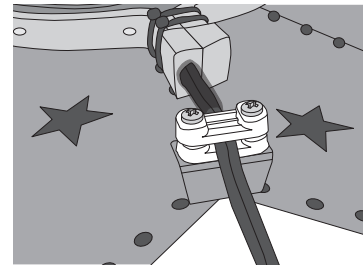

6. Align the front and back pieces of the star and screw the points of the star securely together using the included screws and nuts.

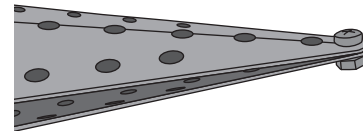

7. Hang the star up using the included chain or stand it on feet (sold separately, art.no: 36-5795). When hanging, use the chain's two end hooks to hook into the star and the thicker centre hook to hook onto an appropriate fastener, e.g. a screw-hook or similar. (The two smaller end hooks can be bent open a little in order to make them fit into the holes in the star).

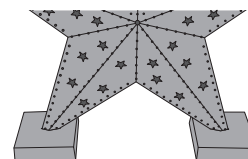

8. Plug the power cable of the LED strip into the mains adapter (it only fits one way) and tighten the connection by screwing on the lock nut.

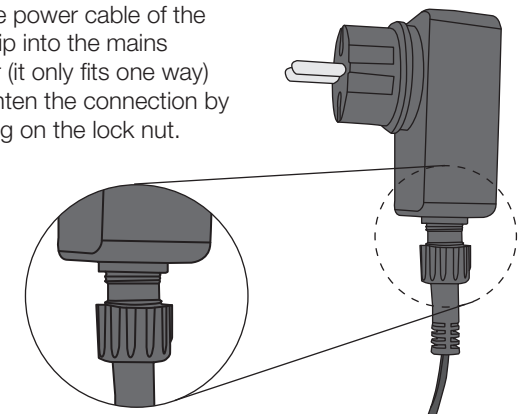

9. Connect the mains adaptor to a wall socket.

Care and maintenance

- Clean the product using a lightly moistened cloth. Use only mild cleaning agents, never solvents or corrosive chemicals.
- If the star is used outside, it should always be taken inside when it not in use.
- The star should be stored in a dry place out of the reach of children.

Disposal

This product should be disposed of in accordance with local regulations. If you are unsure how to proceed, contact your local council.

Specifications

Power supply	230 V AC, 50 Hz
Cable length	6 m
Diameter	80 cm

Adventsstjärna i zink

Art.nr 36-5685 Modell 6301

SVENSKA

Läs igenom hela bruksanvisningen före användning och spara den sedan för framtida bruk. Vi reserverar oss för ev. text- och bildfel samt ändringar av tekniska data. Vid tekniska problem eller andra frågor, kontakta vår kundtjänst.

Montering

1. Montera metallringen på hållaren så att staget på ringen pekar mot kabelhållaren.

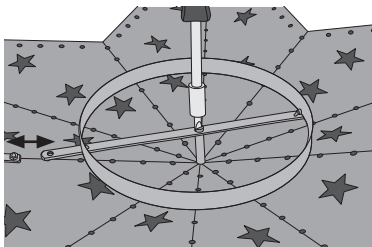

2. Dra av skyddstejpen från LED-listen.

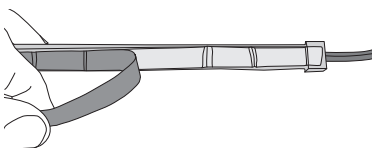

3. Fäst LED-listen på metallringen, börja vid staget och lägg LED-listen runt metallringen så att ändarna möts vid staget.

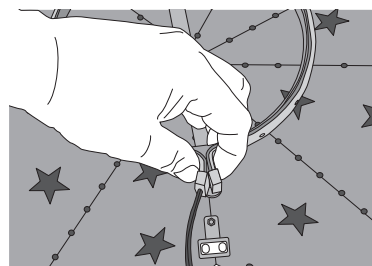
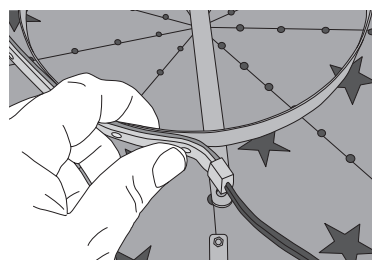

4. Fäst LED-listen med de medföljande buntbanden.



5. Använd de medföljande dragavlastningsbyglarna och skruvarna och sätt fast sladden på fästet som bilden nedan visar.

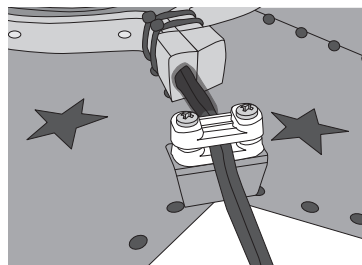

6. Lägg ihop stjärnan och skruva ihop den i spetsarna med de medföljande skruvarna och muttrarna.

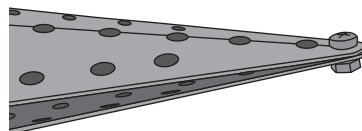

7. Häng upp stjärnan med medföljande kedja eller använd fötter (säljs separat, art.nr: 36-5795) för att ställa den på marken/golvet. Om du använder kedjan, haka fast de båda tunnare krokarna i stjärnan och den grövre kroken i avsett fäste (du kan behöva öppna upp krokarna något för att du ska få i dem i hålet i stjärnan).

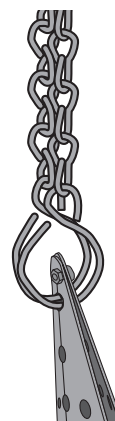
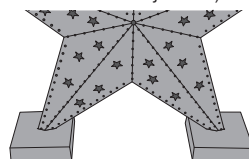

8. Sätt kabeln från LED-listen i nätadaptern (den passar bara på ett sätt) och dra fast den med låsmuttern.

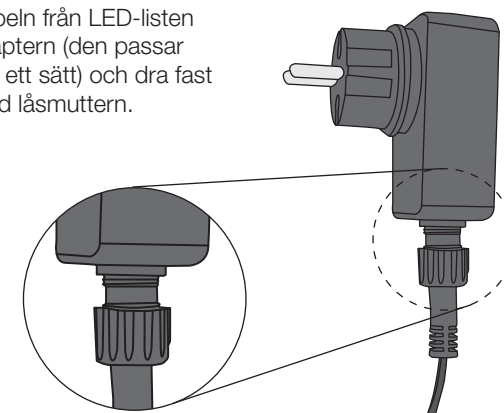

9. Anslut nätadaptern till ett vägguttag.

Skötsel och underhåll

- Rengör stjärnan med en lätt fuktad trasa. Använd ett mildt rengöringsmedel, aldrig lösningsmedel eller frätande kemikalier.
- Om stjärnan står eller hänger ute, ta alltid in den då den inte används.
- Förvara stjärnan torrt utom räckhåll för barn.

Avfallshantering

När du ska göra dig av med produkten ska detta ske enligt lokala föreskrifter. Är du osäker på hur du ska gå tillväga, kontakta din kommun.

Specifikationer

Nätanslutning	230 V AC, 50 Hz
Kabellängd	6 m
Ø	80 cm

Adventsstjerne i sink

Art.nr. 36-5685

Modell 6301

NORSK

Les brukerveiledningen grundig før produktet tas i bruk og ta vare på den for framtidig bruk. Vi reserverer oss mot ev. feil i tekst og bilde, samt forandringer av tekniske data. Ved tekniske problemer eller spørsmål, ta kontakt med vårt kundesenter.

Montering

1. Monter metallringen på holderen slik at staget på ringen peker mot kabelholderen.

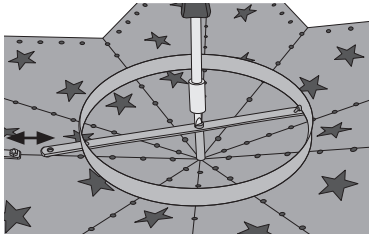

2. Fjern beskyttelses-teipen fra LED-listen.

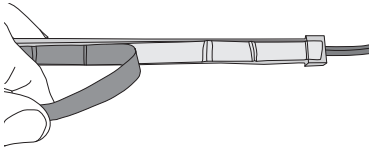

3. Fest LED-listen til metallringen. Start ved staget og legg listen rundt metallringen slik at endene møtes ved staget.

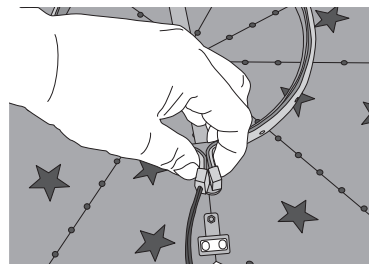
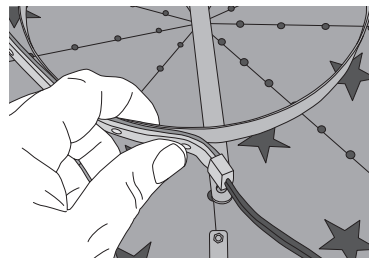

4. Fest LED-listen med de medfølgende buntbåndene.



5. Bruk de medfølgende trekkavlastningsdelene og skruene, og fest ledningen til festet, som vist på bildet ved siden av.

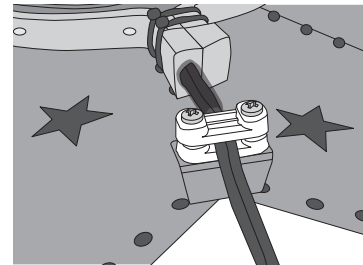

6. Slå samme stjernen og skru spissene sammen med de medfølgende skruene og mutrene.

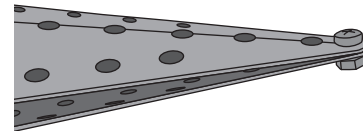

7. Heng opp stjernen i lenken som følger med her eller bruk tilhørende føtter (selges separat, art.nr: 36-5795) hvis den skal plasseres stående på gulvet/bakken etc. Hvis du bruker lenken skal den hukes fast i begge krokene på stjernen og den grove kroken i festet (det kan hende at krokene må åpnes litt for å få dem i hullet på stjernen).

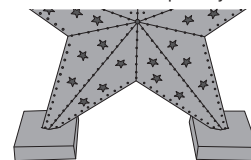

8. Plugg ledningen fra LED-listen til batterieliminatoren (det er kun mulig å plugge den til på én måte) og trekk til med låsemutteren.

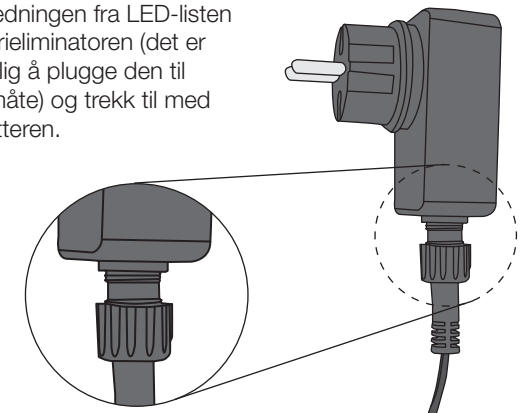

9. Strømadapteren kobles til et strømuttak.

Stell og vedlikehold

- Rengjør stjernen med en lett fuktet klut. Bruk et mildt rengjøringsmiddel, aldri løsningsmidler eller etsende kjemikalier.
- Hvis stjernen står ute, skal den tas inn når den ikke er i bruk.
- Oppbevares tørt og utilgjengelig for barn.

Avfallshåndtering

Når produktet skal kasseres, må det skje i henhold til lokale forskrifter. Hvis du er usikker, ta kontakt med lokale myndigheter.

Spesifikasjoner

Nettspenning 230 V AC, 50 Hz

Kabellengde 6 m

Diameter 80 cm

Sinkkinen joulutähti

Tuotenro 36-5685

Malli 6301

SUOMI

Lue käyttöohje ennen tuotteen käyttöönottoa ja säilytä se tulevaa tarvetta varten. Pidätämme oikeuden teknisten tietojen muutoksiin. Emme vastaa mahdollisista teksti- tai kuvavirheistä. Jos tuotteeseen tulee teknisiä ongelmia, ota yhteys myymälään tai asiakaspalveluun.

Asennus

1. Asenna metallirengas pidikkeeseen niin, että renkaan kiinnitystanko osoittaa kohti kaapelipidikettä.

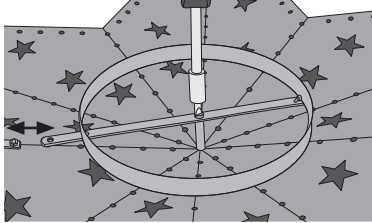

2. Irrota suojateippi LED-listasta.

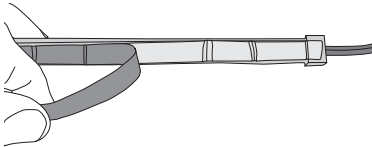

3. Kiinnitä LED-lista metallirenkaaseen, aloita kiinnitystangosta ja aseta LED-lista metallirenkaan ympärille niin, että päät ovat vastakkain kiinnitystangon kohdalla.

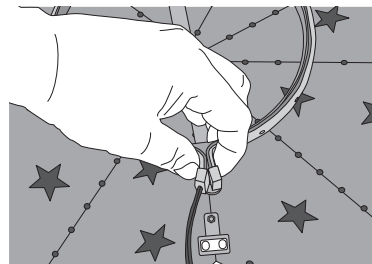
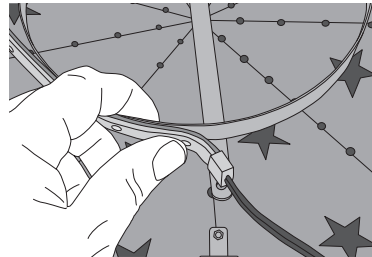

4. Kiinnitä LED-lista mukana tulevilla nippusiteillä.

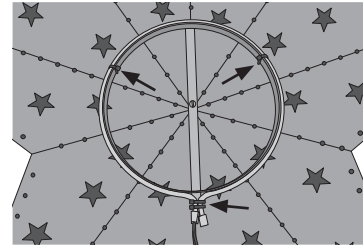

5. Käytä mukana tulevia vedonpoistosankoja ja ruuveja ja kiinnitä johto kiinnikkeeseen kuvan osoittamalla tavalla.

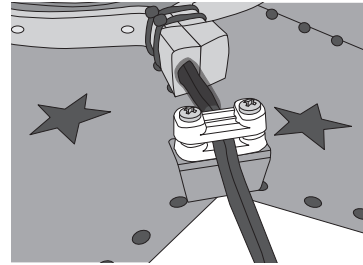

6. Kokoa tähti ja ruuvaa se kiinni kärjistä mukana tulevilla ruuveilla ja muttereilla.

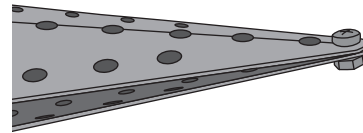

7. Ripusta tähti mukana tulevilla ketjulla tai käytä jalkoja (myydään erikseen, tuotenro: 36-5795) ja aseta se maahan tai lattialle. Jos käytät ketjua, kiinnitä molemmat ohuimmat koukut tähteen ja paksumpi koukku kiinnikkeeseen (avaa tarvittaessa koukkuja hieman, jotta saat ne tähden reikään).

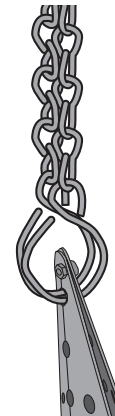
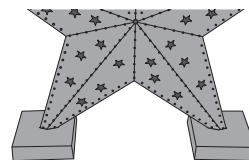

8. Aseta LED-listan johto muuntajaan (se sopii vain yhdellä tavalla) ja kiinnitä se lukkomutterilla.

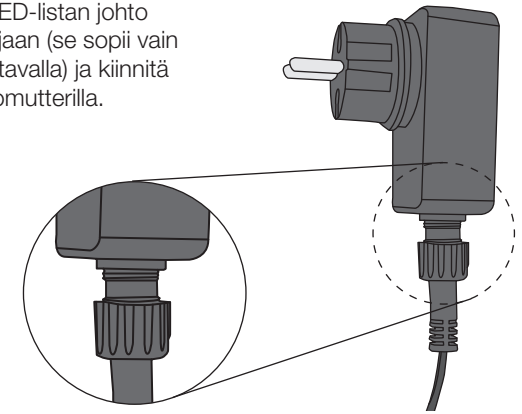

9. Liitä muuntaja seinäpistorasiaan.

Huolto ja puhdistaminen

- Puhdista tähti kevyesti kostutetulla liinalla. Käytä tarvittaessa mietoja puhdistusaineita. Älä käytä liuotusaineita tai syövyttäviä kemikaaleja.
- Jos pidät tähteä ulkona, tuo se aina sisään, kun se on poissa käytöstä.
- Säilytä tähteä kuivassa paikassa lasten ulottumattomissa.

Kierrätys

Kierrätä tuote asianmukaisesti, kun poistat sen käytöstä. Tarkempia kierrätysohjeita saat kuntasi jätehuollon kautta.

Tekniset tiedot

Verkkoliitäntä	230 V AC, 50 Hz
Kaapelin pituus	6 m
Ø	80 cm

Adventsstern aus Zink

Art.Nr. 36-5685

Modell 6301

DEUTSCH

Vor Inbetriebnahme die komplette Bedienungsanleitung durchlesen und aufbewahren. Irrtümer, Abweichungen und Änderungen behalten wir uns vor. Bei technischen Problemen oder anderen Fragen freut sich unser Kundenservice über eine Kontaktaufnahme.

Montage

1. Den Metallring an der Halterung anbringen, sodass der Stopper am Ring zur Kabelhalterung hin zeigt.

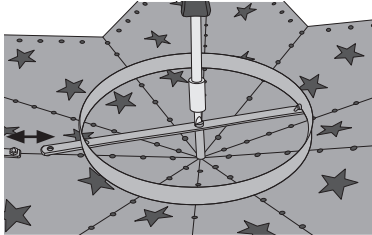

2. Das Abdeckklebeband von der LED-Leiste ziehen.

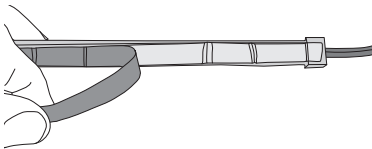

3. Die LED-Leiste am Metallring befestigen, dabei am Stopper beginnen und die LED-Leiste um den Ring legen, so dass sich die Enden am Stopper treffen.

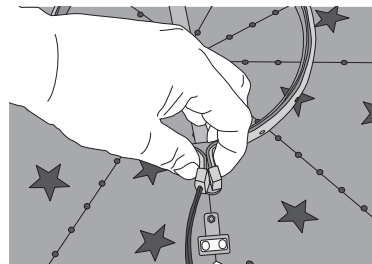
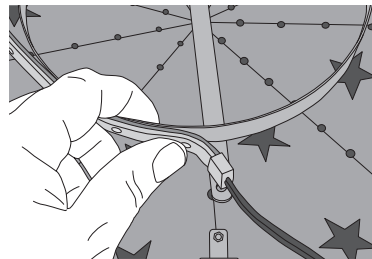

4. Die LED-Leiste mit dem mitgelieferten Kabelbinder befestigen.



5. Die mitgelieferten Zugentlastungsbügel und Schrauben benutzen und das Kabel wie in der Abb. beschrieben an der Halterung befestigen.

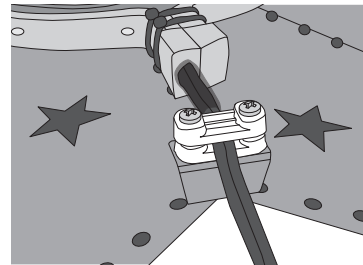

6. Den Stern zusammenfügen und an den Spitzen mit den mitgelieferten Schrauben und Muttern zusammenschrauben.

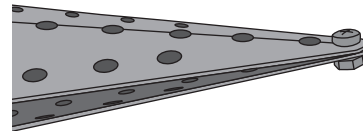

7. Den Stern mit der beiliegenden Kette aufhängen oder mithilfe der FüÙe (separat erhältlich, Art.Nr: 36-5795) auf dem Boden aufstellen. Bei Benutzung der Kette, die beiden dünneren Haken im Stern einhaken und die größeren Haken in die dafür vorgesehene Halterung einhängen (evtl. müssen die Haken etwas aufgebogen werden, damit sie in das Loch am Stern passen).

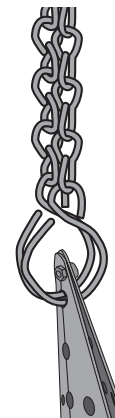
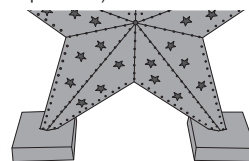

8. Das Kabel der LED-Leiste an das Netzteil anschließen (nur auf eine Weise möglich) und mit der Sicherungsmutter festschrauben.

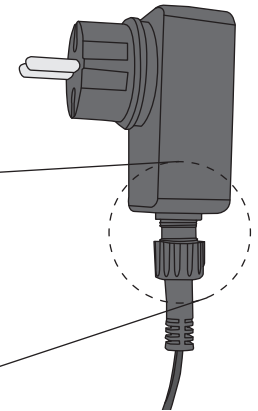

9. Das Netzteil in die Steckdose stecken.

Pflege und Wartung

- Das Produkt mit einem leicht befeuchteten Tuch reinigen. Ein sanftes Reinigungsmittel verwenden, keine scharfen Chemikalien oder Reinigungslösungen.
- Bei Nichtbenutzung im Innenbereich aufbewahren.
- Das Produkt trocken und außerhalb der Reichweite von Kindern aufbewahren.

Hinweise zur Entsorgung

Bitte das Produkt entsprechend den lokalen Bestimmungen entsorgen. Weitere Informationen sind von der Gemeinde oder den kommunalen Entsorgungsbetrieben erhältlich.

Technische Daten

Betriebsspannung	230 V AC, 50 Hz
Kabellänge	6 m
Ø	80 cm