

Tower Fan

Pelarfläkt

Tårnvifte

Pylvästuuletin

Turmventilator

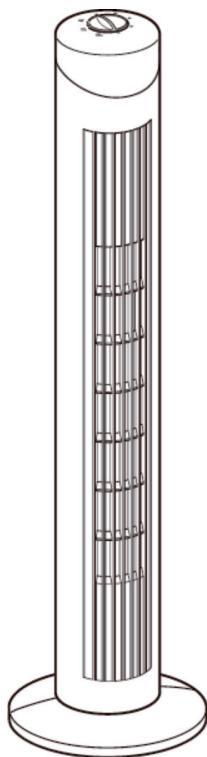

Art.no

18-1287

36-6189

Model

FTH28-M1

FTH28-M1

Ver. 20160127

English

Svenska

Norsk

Suomi

Deutsch

clas ohlson

Tower Fan

Art.no 18-1287 Model FTH28-M1
36-6189 FTH28-M1

Please read the entire instruction manual before using the product and then save it for future reference. We reserve the right for any errors in text or images and any necessary changes made to technical data. In the event of technical problems or other queries, please contact our Customer Services (see address details on the back).

Safety

- Never use the product if the mains lead, plug or any other part is damaged or does not work properly.
- The product must only be connected to a standard domestic 220–240 V, 50/60 Hz electrical supply.
- Never attempt to repair or modify the product in any way.
- Never use the product if it does not work properly or if the housing, mains lead or plug is damaged in any way.
- **If the mains lead is damaged in any way it must be replaced by a qualified electrician.**
- The product is only intended for indoor use in a dry, clean environment. Never position the product in such a way that it might fall into water or other liquid.
- Never position the product in such a way that it comes into contact with hot surfaces.
- Always unplug the product from the power point when it is not in use.
- Never lay the mains lead over hot surfaces, sharp edges or corners.
- The product is only intended for personal domestic use and only in the manner described in this instruction manual.
- Never poke your fingers or foreign objects through the grille while the fan is operating.
- Never leave children unsupervised in the vicinity of the product.
- Never expose the product to water or other liquids.
- Do not turn on the power before the product is completely assembled. The product must only be used in the upright position, never horizontally or when it is lying on its side.
- Never turn the product off by pulling the plug out of the wall socket. Turn off the product using the power switch and then unplug it from the wall socket.
- Make sure that the product is completely assembled before using it for the first time.
- Never use the product in areas where explosive gases or substances are stored.
- Do not use the product in excessively humid or dusty environments or in environments in which the temperature exceeds 40 °C.
- Persons (including children) whose physical, sensory or mental capability or lack of experience and knowledge means that they cannot use the product in a safe way must not use it without supervision or instruction.
- Never let children play with the product.

Buttons and functions

1. Mode selector
2. Air outlet
3. Base
4. Carrying handle
5. Filter
6. Air inlet
7. Fan motor ventilation slits

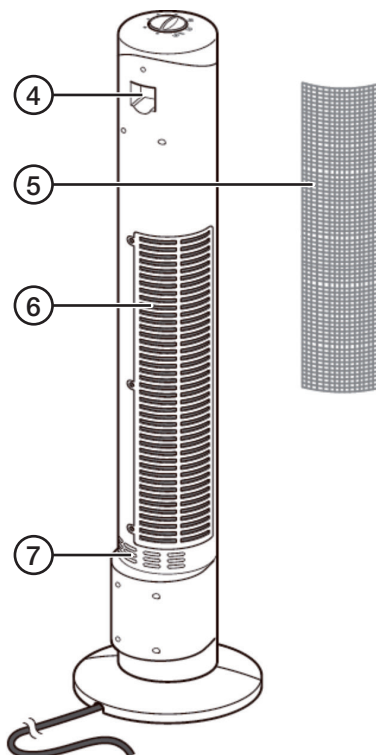
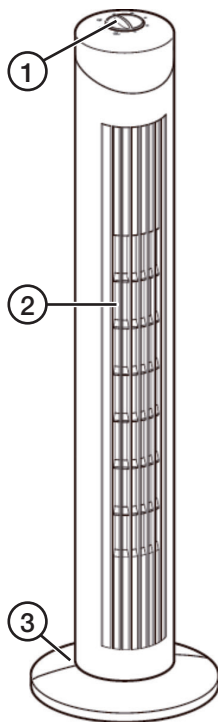

Assembly

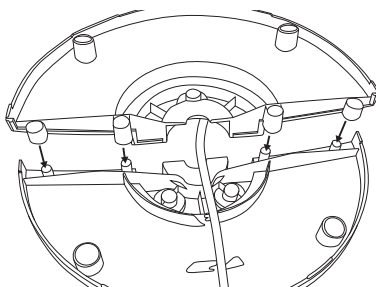
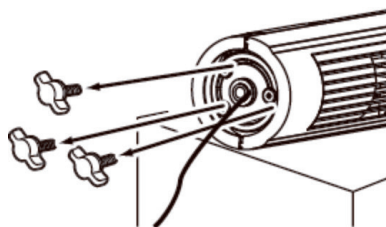

1. Remove the 3 wing screws from the bottom of the main fan body.
2. Place the mains lead into the hole in the middle of the base and then join the 2 halves of the base together.

3. Fasten the base to the bottom of the main fan body using the 3 wing screws.

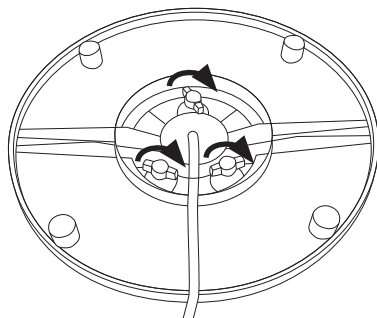

Operating instructions

1. Place the product on a firm, level surface and plug it into a power point.
2. Turn the mode selector to the desired setting:
 - Low (**LOW**), medium (**MED**) or high (**HIGH**) speed without oscillation.
 - Low (**LOW**), medium (**MED**) or high (**HIGH**) speed with oscillation.
3. The fan can be switched off by setting the mode selector to either of the **OFF** positions.

Care and maintenance

- Always unplug the product from the wall socket before cleaning.
- Wipe the outside of the housing with a clean, damp cloth. Use only mild cleaning agents, never solvents or corrosive chemicals.
- Check that the motor ventilation slits (7) are free from dust. Vacuum them if necessary.
- Always unplug the fan and store it in a dry, dust-free environment out of children's reach whenever it is not to be used for an extended period.

Filter

Clean the air inlet filter regularly.

1. Access the filter by removing the 3 screws holding the air inlet grille in place.

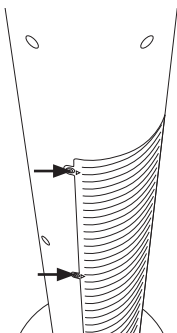

2. Open the grille just enough to be able to pull the filter out (the grille does not need to be removed).

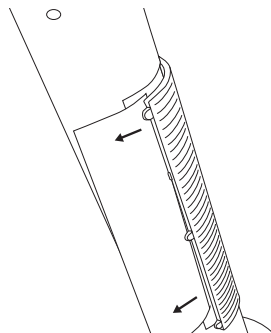

3. Vacuum the filter or wash it gently in soapy lukewarm water. Rinse and dry the filter thoroughly. Make sure that it is completely dry before reinserting it.
4. Refit the filter and screw the grille back in place.

Responsible disposal

This symbol indicates that this product should not be disposed of with general household waste. This applies throughout the entire EU. In order to prevent any harm to the environment or health hazards caused by incorrect waste disposal, the product must be handed in for recycling so that the material can be disposed of in a responsible manner. When recycling your product, take it to your local collection facility or contact the place of purchase. They will ensure that the product is disposed of in an environmentally sound manner.



Specifications

Rated voltage 220–240 V AC, 50/60 Hz

Power 40 W

Height 80 cm

Description	Symbol	Value	Unit
Max fan flow rate	F	13.73	m ³ /min
Fan power input	P	25.40	W
Service value	SV	0.54	(m ³ /min)/W
Standby power consumption	P _{SB}	0	W
Fan sound power level	L _{WA}	56.63	dB(A)
Maximum air velocity	c	2.12	m/s
Measurement standard for service value:	IEC 60879:1986 (corr. 1992)		

Pelarfläkt

Art.nr 18-1287 Modell FTH28-M1
36-6189 FTH28-M1

Läs igenom hela bruksanvisningen före användning och spara den sedan för framtida bruk. Vi reserverar oss för ev. text- och bildfel samt ändringar av tekniska data. Vid tekniska problem eller andra frågor, kontakta vår kundtjänst (se adressuppgifter på baksidan).

Säkerhet

- Använd aldrig produkten om nätkabeln, stickproppen eller någon annan del är skadad eller inte fungerar normalt.
- Produkten får endast anslutas till ett vägguttag med 220–240 V AC, 50/60 Hz.
- Försök aldrig reparera eller modifiera produkten på något sätt.
- Använd aldrig produkten om den inte fungerar normalt eller om höljet, nätkabeln eller stickproppen på något sätt är skadade.
- **Om nätkabeln på något sätt skadas ska den bytas av behörig elektriker.**
- Produkten får endast användas inomhus i torra och rena miljöer. Placera aldrig produkten på sådant sätt att den kan falla ned i vatten eller andra vätskor.
- Placera aldrig produkten så att den kommer i kontakt med heta ytor.
- Dra alltid ut stickproppen ur vägguttaget när produkten inte används.
- Placera aldrig nätkabeln över heta ytor, skarpa kanter eller hörn.
- Produkten är endast avsedd för privat bruk i hemmet på det sätt som beskrivs i den här bruksanvisningen.
- Stick aldrig in något föremål eller fingrar genom fläktgallren.
- Lämna aldrig barn utan tillsyn när de vistas i produktens närhet.
- Utsätt aldrig produkten för vatten eller andra vätskor.
- Anslut inte produkten till elnätet innan den är helt monterad och klar. Produkten måste stå upprätt, den får inte användas liggande.
- Stäng aldrig av produkten genom att dra ut stickproppen ur vägguttaget. Stäng av med strömbrytaren och dra därefter ut stickproppen ur vägguttaget.
- Försäkra dig om att produkten är helt färdigmonterad innan den används första gången.
- Använd aldrig produkten i miljöer där explosiva gaser eller ämnen förvaras.
- Använd inte produkten i mycket fuktiga eller dammiga miljöer eller i miljöer där temperaturen överstiger 40 °C.
- Personer (inklusive barn) vars fysiska eller mentala förmåga eller brist på erfarenhet och kunskap gör att de inte kan använda produkten på ett säkert sätt får inte använda den utan tillsyn eller handledning.
- Låt aldrig barn leka med produkten.

Knappar och funktioner

1. Funktionsvred
2. Luftutlopp
3. Fot
4. Bårhandtag
5. Filter
6. Luftinlopp
7. Fläktmotorns ventilationsöppningar

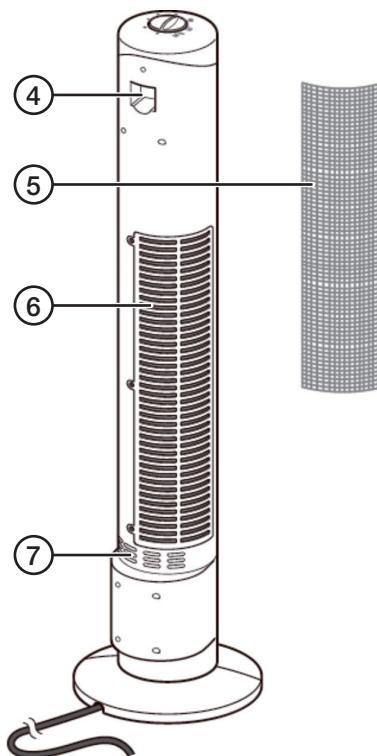
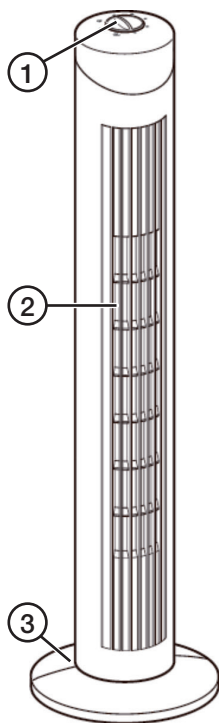

Montering

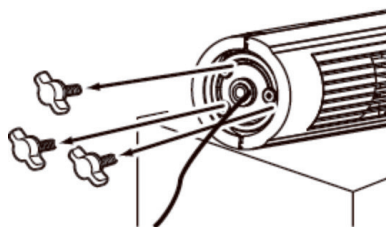

1. Skruva ut de 3 vingskruvarna i botten på fläkten.

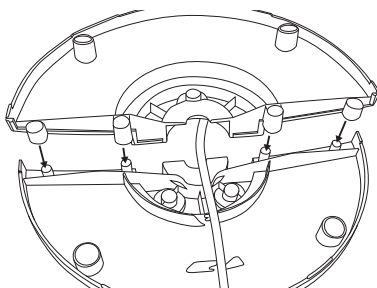

2. Placera nätkabeln över hålet i fotens mitt och tryck ihop de båda halvorna.

- Placera foten över fästet i fläktens botten och dra fast med de 3 vingskruvarna.

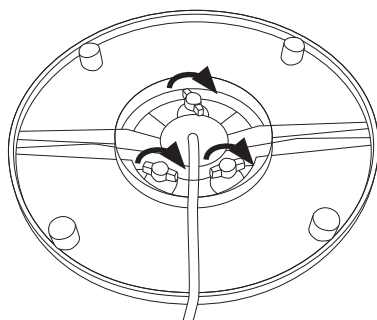

Användning

- Placera fläkten på ett plant och stabilt underlag och anslut nätkabelns stickpropp till ett vägguttag.
- Vrid funktionsvredet till önskat läge:
 - Låg (**LOW**), medel (**MED**) eller hög (**HIGH**) fläkthastighet utan svepande funktion.
 - Låg (⌚ **LOW**), medel (⌚ **MED**) eller hög (⌚ **HIGH**) fläkthastighet med svepande funktion.
- Slå av fläkten genom att ställa funktionsvredet i något av **OFF**-lägena.

Skötsel och underhåll

- Dra alltid ut stickproppen ur vägguttaget före rengöring.
- Torka av fläktens hölje med en lätt fuktad trasa vid behov. Använd ett mildt rengöringsmedel, aldrig lösningsmedel eller frätande kemikalier.
- Kontrollera att motorns ventilationsöppningar (7) är fria från damm. Dammsug vid behov.
- Dra alltid ut stickproppen ur vägguttaget och förvara fläkten torrt och dammfritt utom räckhåll för barn om den inte ska användas under en längre period.

Filter

Rengör filtret i luftinloppet med jämna mellanrum.

- Öppna gallret över luftinloppet genom att skruva ur de 3 skruvarna.

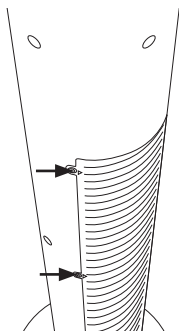

- Vik ut gallret tillräckligt mycket för att kunna dra ut filtret (du behöver inte ta bort gallret från fläkten).

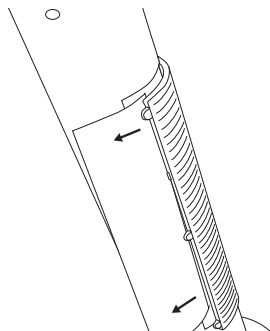

- Dammsug filtret eller skölj det i ljummet vatten med ett mildt rengöringsmedel. Skölj och torka filtret noggrant. Försäkra dig om att det är helt torrt innan du sätter tillbaka det.
- Sätt tillbaka filtret och dra fast gallret med de 3 skruvarna.

Avfallshantering

Denna symbol innebär att produkten inte får kastas tillsammans med annat hushållsavfall. Detta gäller inom hela EU. För att förebygga eventuell skada på miljö och hälsa, orsakad av felaktig avfallshantering, ska produkten lämnas till återvinning så att materialet kan tas omhand på ett ansvarsfullt sätt. När du lämnar produkten till återvinning, använd dig av de returhanteringssystem som finns där du befinner dig eller kontakta inköpsstället. De kan se till att produkten tas om hand på ett för miljön tillfredställande sätt.



Specifikationer

Nätanslutning 220–240 V AC, 50/60 Hz

Effekt 40 W

Höjd 80 cm

Beskrivning	Symbol	Värde	Enhet
Max luftflöde	F	13,73	m ³ /min
Fläktens ineffekt	P	25,40	W
Driftsvärde	SV	0,54	(m ³ /min)/W
Effektförbrukning i standbyläge	P _{SB}	0	W
Fläktens ljudeffektnivå	L _{WA}	56,63	dB(A)
Maximal lufthastighet	c	2,12	m/sek
Standard som använts för mätning av driftsvärde	IEC 60879:1986 (corr. 1992)		

Tårnvifte

Art.nr. 18-1287 Modell FTH28-M1
36-6189 FTH28-M1

Les brukerveiledningen grundig før produktet tas i bruk, og ta vare på den for framtidig bruk. Vi reserverer oss mot eventuelle feil i tekst og bilder, samt endringer av tekniske data. Ved tekniske problemer eller spørsmål, ta kontakt med vårt kundesenter. (Se opplysninger på baksiden).

Sikkerhet

- Bruk ikke viften dersom støpselet, strømledningen eller andre deler av den er skadet eller ikke virker normalt.
- Produktet skal kun kobles til et strømuttak med 220–240 V, 50/60 Hz.
- Produktet må ikke modifiseres eller endres på.
- **Hvis strømkabelen er skadet må den skiftes av en faglært elektriker.**
- Produktet må kun brukes innendørs i tørre og rene miljøer. Plasser ikke produktet slik at det kan falle ned i vann eller annen væske.
- Trekk alltid støpselet ut fra strømuttaket når produktet ikke er i bruk.
- Sørg for at strømledningen aldri kommer i kontakt med varme flater, eller skarpe kanter og hjørner.
- Produktet er kun beregnet til normal bruk i hjemmet, og slik som beskrives i denne brukerveiledningen.
- Stikk aldri fingrene eller gjenstander gjennom viftegitteet.
- La aldri barn oppholde seg uten tilsyn nær tårnviften.
- Ikke utsett viften for vann eller annen væske.
- Viften må ikke kobles til strømmettet før den er ferdig montert og klar til bruk. Tårnviften må stå oppreist. Den må ikke brukes liggende.
- Viften må ikke skrues av ved kun å trekke ut støpselet fra strømuttaket. Steng viften med strømbryteren og trekk deretter støpselet ut av strømuttaket.
- Forviss deg om at tårnviften er ferdig montert før den tas i bruk første gang.
- Bruk ikke produktet i miljøer hvor eksplosive gasser etc. oppbevares.
- Viften må ikke brukes i ekstremt fuktige eller støvete omgivelser eller der temperaturen overstiger 40 °C.
- Personer (inkl. barn) med fysisk eller mental funksjonshemming eller manglende erfaring og kunnskap som gjør at de ikke kan bruke viften på en sikker måte, må ikke bruke den uten tilsyn eller veiledning.
- La aldri barn leke med produktet.

Brytere og funksjoner

1. Funksjonsbryter
2. Luftutløp
3. Fot
4. Bærehåndtak
5. Filter
6. Luftinntak
7. Motorens ventilasjonsåpninger

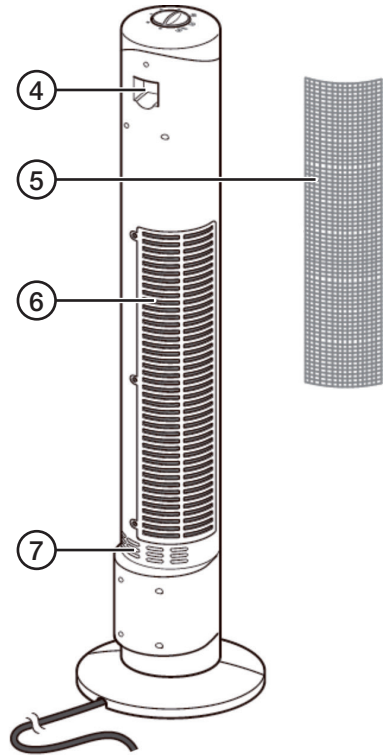
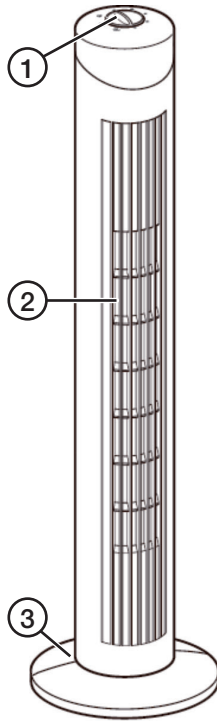

Montering

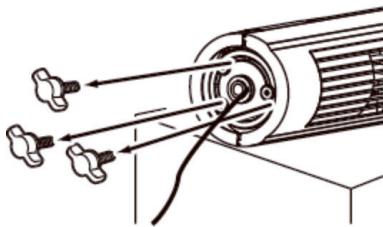

1. Skru ut de 3 vingeskruene på bunnen av viften.

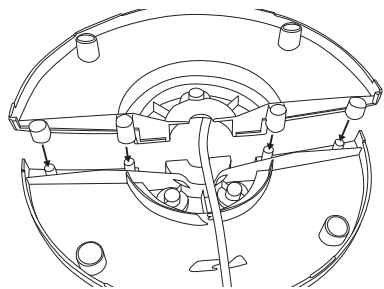

2. Plasser strømkabelen over hullet midt på foten og trykk de to halvdelene sammen.

3. Plasser foten over festet på viftens bunn og trekk til de 3 vingeskruene igjen.

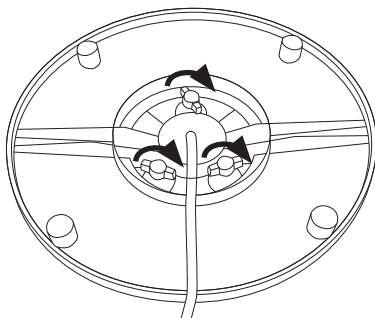

Bruk

1. Produktet plasseres på et plant, stabilt underlag og støpselet plugges i et strømuttak.
2. Drei funksjonsbryteren til ønsket innstilling:
 - Lav (**LOW**), middels (**MED**) eller høy (**HIGH**) vifteshastighet uten oscillerende funksjon.
 - Lav (**LOW**), middels (**MED**) eller høy (**HIGH**) vifteshastighet med oscillerende bevegelser.
3. Steng viften ved å stille bryteren på **OFF**.

Stell og vedlikehold

- Trekk alltid støpselet ut fra strømuttaket før rengjøring.
- Tørk av viftens deksel med en lett fuktet klut, ved behov. Bruk et mildt rengjøringsmiddel, aldri løsningsmidler eller etsende kjemikalier.
- Kontroller at ventilasjonsåpningene (7) alltid er frie for støv. Støvsug dem ved behov.
- Når viften ikke er i bruk skal den lagres tørt og støvfritt, og utilgjengelig for barn. Trekk også ut støpselet.

Filter

Rengjør filteret i luftinntaket med jevne mellomrom.

1. Gitteret til luftinntaket åpnes ved å skru ut de 3 skruene.

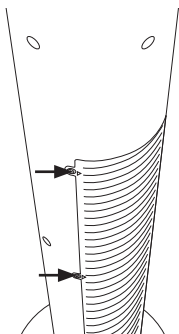

2. Bend gitteret nok ut til at filteret kan trekkes ut. Det er ikke nødvendig å ta gitteret helt av.

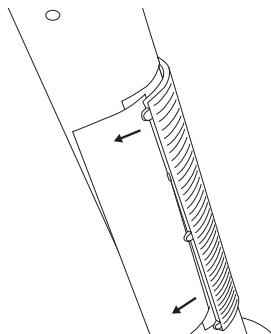

3. Støvsug filteret eller vask det i lunkent såpevann. Bruk et mildt rengjøringsmiddel. Etter en vask må filteret skylles godt og tørkes grundig. Forviss deg om at filteret er helt tørt før det settes tilbake.
4. Sett filteret på plass igjen og fest med de tre skruene.

Avfallshåndtering

Symbolet viser til at produktet ikke skal kastes sammen med husholdningsavfallet. Dette gjelder i hele EØS-området. For å forebygge eventuelle skader på helse og miljø, som følge av feil håndtering av avfall, skal produktet leveres til gjenvinning, slik at materialet blir tatt hånd om på en ansvarsfull måte. Benytt miljøstasjonene som er der du befinner deg eller ta kontakt med forhandler. De kan se til at produktet blir behandlet på en tilfredsstillende måte som gagnar miljøet.



Spesifikasjoner

Nettspenning	220–240 V AC, 50/60 Hz
Effekt	40 W
Høyde	80 cm

Beskrivelse	Symbol	Verdi	Enhet
Maks luftstrøm	F	13,73	m ³ /min
Viftens effekt inn	P	25,40	W
Driftsverdi	SV	0,54	(m ³ /min)/W
Effektforbruk (i standby-modus)	P _{SB}	0	W
Viftens lydeffektnivå	L _{WA}	56,63	dB(A)
Maks lufthastighet	c	2,12	m/s
Standard som er benyttet for måling av driftsverdi	IEC 60879:1986 (corr. 1992)		

Pylvästuuletin

Tuotenro 18-1287 Malli FTH28-M1
36-6189 FTH28-M1

Lue käyttöohje ennen tuotteen käyttöönottoa ja säilytä se tulevaa tarvetta varten. Pidätämme oikeuden teknisten tietojen muutoksiin. Emme vastaa mahdollisista teksti- tai kuvavirheistä. Jos tuotteeseen tulee teknisiä ongelmia, ota yhteys myymälään tai asiakaspalveluun (yhteystiedot käyttöohjeen lopussa).

Turvallisuus

- Älä käytä laitetta, jos sen virtajohto, pistoke tai jokin muu osa on vioittunut tai ei toimi normaalisti.
- Laitteen saa liittää ainoastaan pistorasiaan, joka on 220–240 V AC, 50/60 Hz.
- Älä korjaa tai muuta laitetta millään tavalla.
- Älä käytä laitetta, jos sen runko, virtajohto tai pistoke tai jokin muu osa on vioittunut tai ei toimi normaalisti.
- **Vahingoittuneen virtajohdon saa vaihtaa vain valtuutetussa huoltoliikkeessä.**
- Käytä laitetta ainoastaan sisätiloissa kuivassa ja puhtaassa ympäristössä. Älä sijoita laitetta paikkaan, josta se voi pudota veteen tai muuhun nesteeseen.
- Älä sijoita laitetta paikkaan, jossa se joutuu kosketuksiin kuumien pintojen kanssa.
- Irrota pistoke pistorasiasta, kun et käytä laitetta.
- Älä sijoita virtajohtoa kuumien pintojen, terävien reunojen tai kulmien päälle.
- Laitte on tarkoitettu normaaliin käyttöön kotona käyttöohjeen ohjeiden mukaisesti.
- Älä työnnä sormia tai vieraita esineitä tuulettimen ritilän läpi.
- Älä jätä lapsia laitteen läheisyyteen ilman valvontaa.
- Älä altista laitetta vedelle tai muille nesteille.
- Älä liitä laitetta sähköverkkoon ennen kuin olet asentanut sen käyttövalmiiksi. Laitteen tulee olla pystyasennossa.
- Älä sammuta laitetta irrottamalla pistoke pistorasiasta. Sammuta laite virta-kytkimellä ja irrota sen jälkeen pistoke pistorasiasta.
- Varmista ennen ensimmäistä käyttökertaa, että laite on täysin koottu.
- Älä käytä laitetta ympäristössä, jossa säilytetään räjähtäviä kaasuja tai aineita.
- Älä käytä laitetta erittäin kosteissa tai pölyisissä tiloissa. Korkein sallittu käyttölämpötila on 40 °C.
- Henkilöt (mukaan lukien lapset), joilla on fyysisiä tai psyykkisiä rajoitteita tai joilla ei ole riittävästi kokemusta tai taitoja laitteen käyttöön, eivät saa käyttää laitetta ilman valvontaa tai ohjausta.
- Älä anna lasten leikkiä laitteella.

Painikkeet ja toiminnot

1. Toiminnonvalitsin
2. Lähtöilma-aukko
3. Jalusta
4. Kantokahva
5. Suodatin
6. Tuloilma-aukko
7. Tuuletinmoottorin ilma-aukot

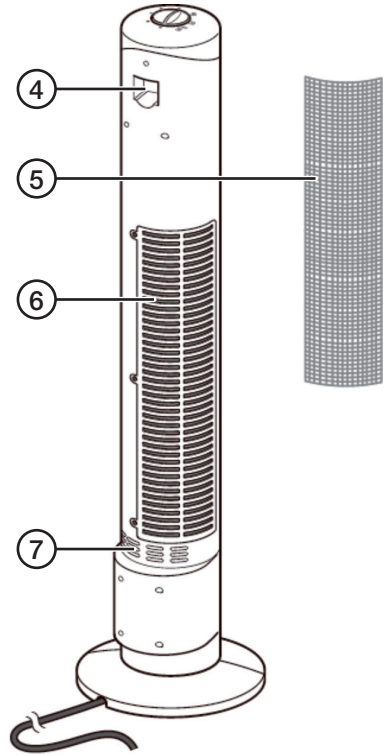
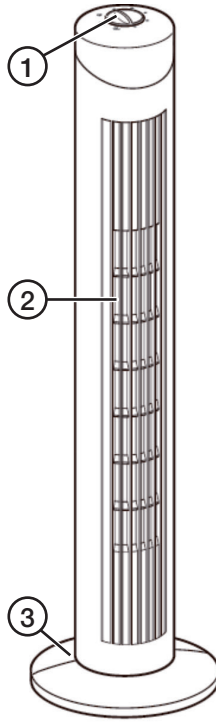

Asennus

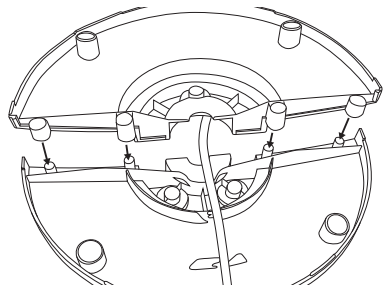
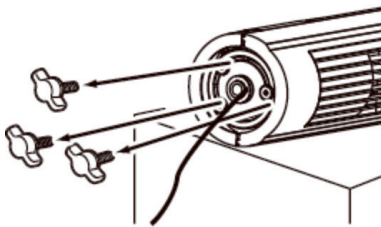

1. Kierrä auki tuuletinmoottorin pohjassa olevat kolme siipimutteria.

2. Laita virtajohto jalustan keskiosan reikään ja paina osat yhteen.

3. Aseta jalusta tuulettimen pohjan kiinnikkeeseen ja kiinnitä se kolmella siipimutterilla.

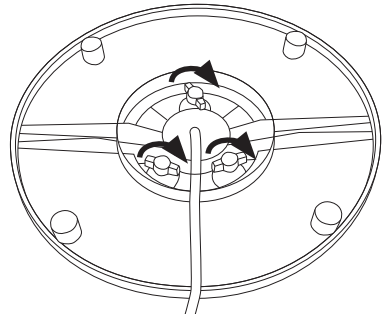

Käyttö

1. Aseta tuuletin tasaiselle ja vakaalle alustalle ja liitä virtajohdon pistoke pistorasiaan.
2. Valitse teho toiminnonvalitsimella:
 - Matala teho (**LOW**), keskiteho (**MED**) tai suuri teho (**HIGH**) ilman pyörimistoimintoa.
 - Matala (**LOW**), keskiteho (**MED**) tai suuri (**HIGH**) teho pyörimistoiminnolla.
3. Sammuta tuuletin asettamalla toiminnonvalitsin johonkin **OFF**-asentoista.

Huolto ja ylläpito

- Irrota pistoke pistorasiasta aina ennen laitteen puhdistamista.
- Pyyhi tuulettimen ulkopinta hieman kostutetulla liinalla tarpeen vaatiessa. Käytä mietoa puhdistusainetta. Älä käytä liuottimia tai syövyttäviä kemikaaleja.
- Varmista, että moottorin ilma-aukoissa (7) ei ole pölyä. Imuroi tarvittaessa.
- Jos tuuletinta ei käytetä pitkään aikaan, irrota pistoke pistorasiasta ja säilytä tuuletinta kuivassa ja pölyttömässä paikassa lasten ulottumattomissa.

Suodatin

Puhdista tuloilma-aukon suodatin säännöllisin väliajoin.

1. Avaa tuloilma-aukon ritilä avaamalla kolme ruuvia.

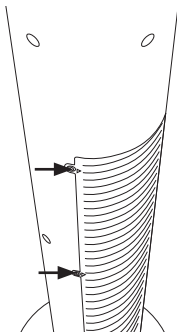

2. Taita ritilää auki sen verran, että saat irrotettua suodattimen (ritilää ei tarvitse irrottaa).

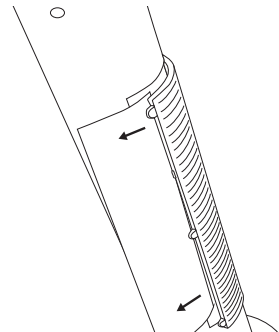

3. Imuroi suodatin tai huuhtele se haaleassa vedessä, jossa on mietoa puhdistusainetta. Huuhtele ja kuivaa suodatin huolellisesti. Varmista, että suodatin on täysin kuiva ennen kuin asetat sen takaisin.
4. Laita suodatin ja ritilän kolme ruuvia paikalleen.

Kierrättäminen

Tämä kuvake tarkoittaa, että tuotetta ei saa hävittää kotitalousjätteen seassa. Tämä koskee koko EU-aluetta. Virheellisestä kierrättämisestä johtuvien mahdollisten ympäristö- ja terveyshaittojen ehkäisemiseksi tuote tulee viedä kierrätettäväksi, jotta materiaali voidaan käsitellä vastuullisella tavalla. Kierrätä tuote käyttämällä paikallisia kierrätysjärjestelmiä tai ota yhteys ostopaikkaan. Ostopaikassa tuote kierrätetään vastuullisella tavalla.



Tekniset tiedot

Verkkoliitäntä	220–240 V AC, 50/60 Hz
Teho	40 W
Korkeus	80 cm

Kuvaus	Lyhenne	Arvo	Yksikkö
Ilmavirta enintään	F	13,73	m ³ /min
Tuulettimen teho	P	25,40	W
Käyttöarvo	SV	0,54	(m ³ /min)/W
Virrankulutus valmiustilassa	P _{SB}	0	W
Tuulettimen melutaso	L _{WA}	56,63	dB(A)
Suurin puhallusnopeus	c	2,12	m/sek
Käyttöarvon mittauksen standardi	IEC 60879:1986 (corr. 1992)		

Turmventilator

Art.Nr. 18-1287 Modell FTH28-M1
36-6189 FTH28-M1

Vor Inbetriebnahme die komplette Bedienungsanleitung durchlesen und aufbewahren. Irrtümer, Abweichungen und Änderungen behalten wir uns vor. Bei technischen Problemen oder anderen Fragen freut sich unser Kundenservice über eine Kontaktaufnahme (Kontakt siehe Rückseite).

Sicherheitshinweise

- Das Gerät nicht betreiben, wenn es bzw. das Netzkabel/-Stecker auf irgendeine Weise beschädigt ist oder nicht fehlerfrei funktioniert.
- Das Gerät darf nur an Steckdosen mit 220–240 V AC, 50/60 Hz benutzt werden.
- Niemals versuchen, das Gerät zu reparieren oder anderweitig Änderungen daran vorzunehmen.
- Das Gerät niemals verwenden, wenn das Gerät oder das Gehäuse nicht ordnungsgemäß funktioniert oder wenn Netzkabel bzw. Netzstecker auf irgendeine Weise beschädigt sind.
- **Bei Beschädigung ist das Netzkabel nur von einem qualifizierten Fachmann auszutauschen.**
- Das Gerät ist ausschließlich für den Hausgebrauch in trockener, sauberer Umgebung geeignet. Das Gerät immer so aufstellen, dass es nicht in Wasser oder andere Flüssigkeiten fallen kann.
- Das Gerät niemals so aufstellen, dass es in Kontakt mit heißen Flächen kommen kann.
- Bei Nichtbenutzung stets den Netzstecker ziehen.
- Das Netzkabel niemals über heiße Flächen oder scharfe Kanten führen.
- Das Produkt ist nur für den Hausgebrauch und für die in dieser Bedienungsanleitung beschriebene Benutzung vorgesehen.
- Niemals Gegenstände oder Finger durch das Schutzgitter des Gerätes stecken.
- Kinder, die sich in der Nähe des Gerätes befinden, niemals unbeaufsichtigt lassen.
- Das Gerät niemals Wasser oder anderen Flüssigkeiten aussetzen.
- Das Gerät erst dann an das Stromnetz anschließen, wenn er vollständig montiert und betriebsbereit ist. Das Gerät immer aufrecht aufstellen und niemals in liegender Position benutzen.
- Das Gerät niemals durch Herausziehen des Netzsteckers ausschalten. Das Gerät mit dem Ein-/Ausschalter ausschalten und dann den Netzstecker aus der Steckdose ziehen.
- Sicherstellen, dass das Gerät komplett fertig montiert ist, bevor es in Betrieb genommen wird.
- Das Gerät niemals in Bereichen einsetzen, in denen explosive Gase oder Stoffe gelagert werden.
- Das Gerät nicht in sehr feuchten oder staubigen Umgebungen oder bei Umgebungstemperaturen von über 40 °C benutzen.

- Personen (und Kinder), die aufgrund eingeschränkter körperlicher oder geistiger Leistungsfähigkeit bzw. mangelnder Erfahrung/Wissen das Gerät nicht sicher benutzen können, dürfen dies nur unter Aufsicht oder Anleitung verwenden.
- Kein Kinderspielzeug.

Tasten und Funktionen

1. Drehschalter
2. Luftauslass
3. Ständer
4. Tragegriff
5. Filter
6. Lufteinlass
7. Belüftungsöffnungen des Motors

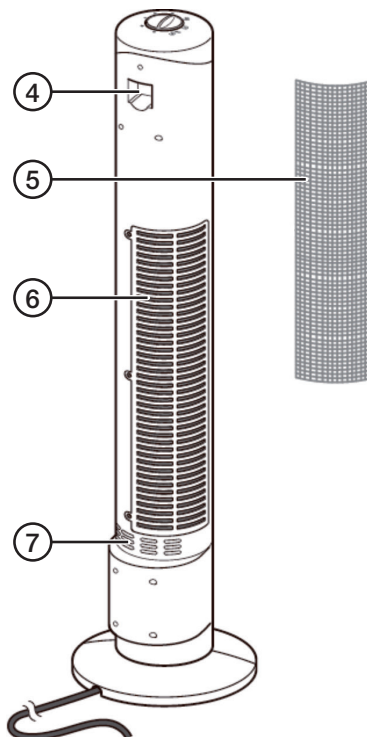
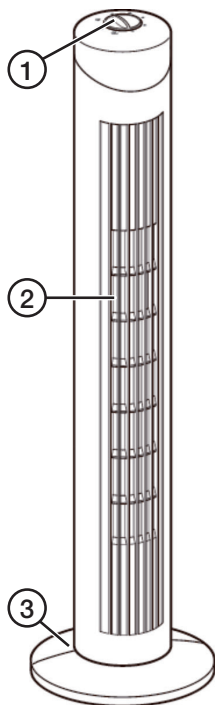

Montage

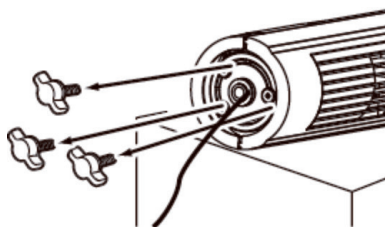

1. Die 3 Flügelschrauben am unteren Teil des Geräts herausschrauben.

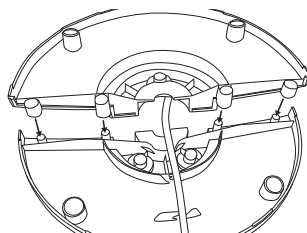

2. Das Netzkabel über das Loch in der Ständermitte legen und die zwei Hälften zusammendrücken.

- Den Ständer in der oberen Halterung am Geräteunterteil platzieren und mit den 3 Flügelschrauben festziehen.

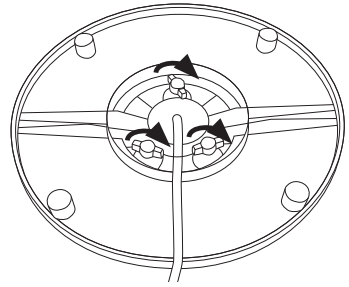

Gebrauch

- Das Gerät auf eine ebenen und stabilen Oberfläche stellen und das Netzkabel an die Steckdose anschließen.
- Den Funktionswahlschalter auf die gewünschte Einstellung drehen:
 - Niedrige (**LOW**), mittlere (**MED**) oder hohe (**HIGH**) Gebläsegeschwindigkeit ohne Oszillation.
 - Niedrige (☉ **LOW**), mittlere (☉ **MED**) oder hohe (☉ **HIGH**) Gebläsegeschwindigkeit mit Oszillation.
- Um das Gerät auszuschalten, den Funktionswahlschalter auf eine der **OFF**-Stellungen setzen.

Pflege und Wartung

- Vor Pflege und Wartung immer den Netzstecker ziehen.
- Bei Bedarf das Gehäuse mit einem leicht feuchten Tuch abwischen. Ein sanftes Reinigungsmittel verwenden, keine scharfen Chemikalien oder Reinigungslösungen.
- Sicherstellen, dass die Belüftungsöffnungen des Motors (7) frei von Verschmutzungen sind. Bei Bedarf mit dem Staubsauger reinigen.
- Bei längerer Nichtbenutzung immer den Netzstecker ziehen und das Produkt in einem trockenen Innenraum und für Kinder unzugänglich aufbewahren.

Filter

Den Filter im Lufteinlass regelmäßig reinigen.

- Das Schutzgitter vor dem Lufteinlass öffnen, dazu die 3 Schrauben lösen.

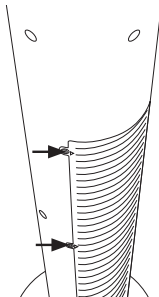

- Das Gitter so weit aufklappen, dass der Filter herausgezogen werden kann (das Gitter muss nicht komplett entfernt werden).

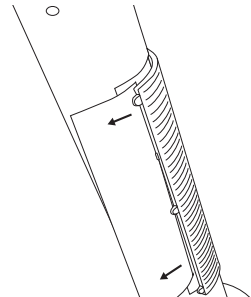

3. Den Filter mit dem Staubsauger oder von Hand mit lauwarmem Wasser und mildem Reinigungsmittel reinigen. Den Filter sorgfältig abwaschen und abtrocknen. Sicherstellen, dass der Filter komplett trocken ist, bevor er wieder eingesetzt wird.
4. Den Filter wieder anbringen und das Gitter mit den 3 Schrauben festschrauben.

Hinweise zur Entsorgung

Dieses Symbol zeigt an, dass das Produkt nicht gemeinsam mit dem Haushaltsabfall entsorgt werden darf. Dies gilt in der gesamten EU. Um möglichen Schäden für die Umwelt und Gesundheit vorzubeugen, die durch fehlerhafte Abfallentsorgung verursacht werden, dieses Produkt zum verantwortlichen Recycling abgeben um die nachhaltige Wiederverwertung von stofflichen Ressourcen zu fördern. Bei der Abgabe des Produktes bitte die vorhandenen Recycling- und Sammelstationen benutzen oder den Händler kontaktieren. Dieser kann das Produkt auf eine umweltfreundliche Weise recyceln.



Technische Daten

Betriebsspannung	220–240 V AC, 50/60 Hz
Leistungsaufnahme	40 W
Höhe	80 cm

Beschreibung	Symbol	Wert	Einheit
Max. Luftströmung	F	13,73	m ³ /min
Leistungsaufnahme des Ventilators	P	25,40	W
Serviceverhältnis	SV	0,54	(m ³ /min)/W
Leistungsaufnahme im Bereitschaftszustand	P _{SB}	0	W
Schalleistungspegel des Ventilators	L _{WA}	56,63	dB(A)
Max. Luftgeschwindigkeit	c	2,12	m/Sek.
Messnorm für die Entwicklung des Serviceverhältnisses	IEC 60879:1986 (corr. 1992)		

Sverige

Kundtjänst tel: 0247/445 00
fax: 0247/445 09
e-post: kundservice@clasohlson.se

Internet www.clasohlson.se

Post Clas Ohlson AB, 793 85 INSJÖN

Norge

Kundesenter tlf.: 23 21 40 00
faks: 23 21 40 80
e-post: kundesenter@clasohlson.no

Internett www.clasohlson.no

Post Clas Ohlson AS, Postboks 485 Sentrum, 0105 OSLO

Suomi

Asiakaspalvelu puh.: 020 111 2222
sähköposti: asiakaspalvelu@clasohlson.fi

Internet www.clasohlson.fi

Osoite Clas Ohlson Oy, Maistraatinportti 4 A, 00240 HELSINKI

Great Britain

Customer Service contact number: 020 8247 9300
e-mail: customerservice@clasohlson.co.uk

Internet www.clasohlson.co.uk

Postal 10 – 13 Market Place
Kingston Upon Thames
Surrey
KT1 1JZ

Deutschland

Kundenservice Unsere Homepage www.clasohlson.de besuchen und auf Kundenservice klicken.

clas ohlson