

SIEMENS



Gigaset C470

Issued by
Siemens Home and Office Communication Devices GmbH & Co. KG
Schlavenhorst 66
D-46395 Bocholt

© Siemens Home and Office Communication Devices GmbH & Co. KG 2007
All rights reserved. Subject to availability.
Rights of modification reserved.

www.siemens.com/gigaset

Gigaset

Kortfattad översikt – handenhet

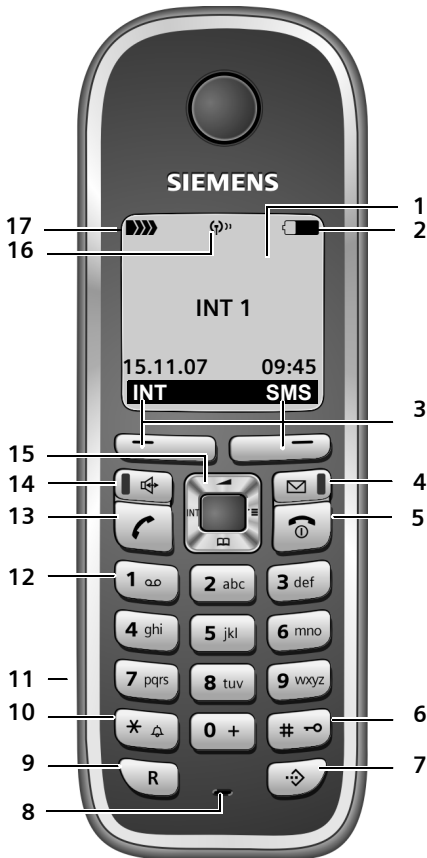

- 1 Display (visningsfält) i viloläge
- 2 Batteriernas laddningsstatus
 (tomt–fullt)
 blinkar: Batterier nästan tomma
 blinkar: Batterier laddas
- 3 Displayknappar (s. 10)
- 4 Meddelandeknapp
 Åtkomst till samtals- och meddelandelistor;
 Blinkar: Nytt meddelande eller nytt samtal
- 5 Knappen på/avlägg på
 Avsluta samtal, avbryta funktion, en menynivå tillbaka (tryck kort), tillbaka till viloläge (håll nedtryckt), slå på/stänga av handenhet (håll nedtryckt i viloläge)
- 6 Knappen Fyrkant
 Knapplös på/av (håll nedtryckt i viloläge)
 Växla mellan stora/små bokstäver och siffror (håll nedtryckt)
- 7 Knapp för snabbvalslistor
 Öppna snabbvalslista
- 8 Mikrofon
- 9 R-knapp
 - Förfrågan (Flash)
 Infoga paus i nummer (håll nedtryckt)
- 10 Knappen Stjärna
 Aktivera/avaktivera ringsignal (håll nedtryckt),
 vid fast anslutning: växla mellan pulsval/tonval (tryck kort),
 Öppna tabell med specialtecken
- 11 Uttag för headset
- 12 Knapp 1
 Välja nättelefon svarare (håll nedtryckt)
- 13 Lyft luren-knapp
 Besvara samtal, öppna nummerrepetitionslistan (tryck kort), slå nummer (håll nedtryckt)
 När du skriver ett SMS: skicka SMS
- 14 Handsfreeknapp
 Växla mellan lur- och handsfree läge;
 Lyser: handsfree aktiverad;
 Blinkar: inkommande samtal
- 15 Navigationsknapp (s. 9)
- 16 Ekoläge aktiverat (s. 11)
- 17 Mottagningsstyrka
 (stark–svag)
 blinkar: ingen mottagning

Kortfattad översikt – basstation



Registrerings-/sökknapp (s. 5)

Innehållsförteckning

Kortfattad översikt – handenhet . 1

Kortfattad översikt – basstation . 1

Säkerhetsanvisningar 4

Gigaset C470 – mer än att bara ringa 6

Komma igång 6

Förpackningens innehåll 6

Installera basstationen 6

Börja använda handenheten 7

Använda handenheten 9

Navigationsknapp 9

Displayknappar 10

Tillbaka till viloläge 10

Menyhantering 10

Korrigera felaktiga inmatningar 11

Ecological DECT 11

Menyöversikt 12

Ringa samtal 14

Ringa externt samtal 14

Avsluta samtal 14

Besvara samtal 14

Nummerpresentation 14

Handsfree 15

Sekretess 15

Ringa bekvämt med nättjänster 16

Ställa in funktioner för nästa samtal . 16

Ställa in funktioner för alla

följande samtal 16

Funktioner under ett samtal 16

Funktioner efter ett samtal 17

Använda telefonboken och listor 18

Telefonboken/snabbvalslistan 18

Nummerrepetitionslista 20

Öppna listor med

meddelandeknappen 20

Ringa kostnadsmedvetet 21

Länka snabbvalsnummer till ett

telefonnummer 21

Automatiskt operatörsförval (förval) . 22

SMS (textmeddelanden) 23

Skriva/skicka SMS 23

Ta emot SMS 25

Aviseringsmeddelande via SMS 26

SMS-brevlådor 26

Ställa in SMS-center 27

SMS-infotjänster 28

SMS till telefonväxlar 28

Aktivera/avaktivera SMS-funktionen . 29

Åtgärda fel vid SMS 29

Använda nättelefonsvaren . . 30

Ställa in nättelefonsvaren som

snabbval 30

Visa meddelande från

nättelefonsvaren 30

Använda flera handenheter . . . 31

Registrera handenheter 31

Avregistrera handenheter 31

Söka handenhet ("sökning") 32

Ringa internt samtal 32

Ansluta till det externa samtalet 33

Ändra namn på en handenhet 33

Ändra en handenhets interna

nummer 34

Använda handenhet för

rumsovervakning 34

Ställa in handenhet 35

Snabb åtkomst till funktioner 35

Ändra displayspråk 36

Ställa in displayen 36

Ställa in skärmbild 36

Ställa in displaybelysningen 36

Aktivera/avaktivera autosvar 37

Ändra handsfree-lurvolym 37

Ändra ringsignaler 37

Aktivera/avaktivera aviseringstoner . . 38

Ställa in väckarklocka 38

Återställa handenheten till

leveransläge 39

Ställa in basstationen 39

Skydd mot obehörig åtkomst 39

Aktivera/avaktivera pausmusik 40

Repeater-stöd 40

Återställa basstationen till

leveransläge 40

Ansluta basstation till	
telefonväxel	41
Flashtid	41
Spara prefix för extern linje	41
Ställa in paustider	41
Växla tillfälligt till tonval (MFV)	42
Bilaga	43
Skötsel	43
Kontakt med vätska	43
Frågor och svar	43
Kundservice (Customer Care)	44
Godkännande	45
Tillverkarens garanti	45
Tekniska data	46
Information om	
bruksanvisningen	47
Exempel på menyinmatning	47
Exempel på flerradig inmatning	47
Skriva och redigera text	48
Tillbehör	49
Väggmontering av	
basstationen	53
Sökregister	54

Säkerhetsanvisningar

Obs!

Läs noga igenom bruksanvisningen och säkerhetsanvisningarna före användning. Förklara innehållet för dina barn och se till att de är medvetna om vilka faror användningen av telefonen kan innebära.



Använd endast den medföljande nätadaptorn i enlighet med instruktionerna på basstationens resp. laddningsenhetens undersida.



Använd endast de **laddningsbara batterier som rekommenderas** (s. 46). Använd aldrig andra typer av batterier (eller batterier som inte är laddningsbara), eftersom det kan leda till både personskada och materiell skada.

Batterier får inte slängas i hushållsavfallet. Följ de lokala reglerna för avfallshandtering. Du kan få dem hos din kommun eller hos den handlare där du köpte produkten.



Medicinsk utrustning kan störas av trådlösa telefoner. Observera de tekniska villkoren för aktuell omgivning (t.ex. läkarmottagning).



Håll inte handenheten med baksidan intill örat när den ringer eller när handsfreefunktionen är aktiverad. I annat fall kan allvarliga, varaktiga hörselskador uppstå.

Handenheten kan orsaka en obehaglig brummande ton i hörapparater.



Placera inte basstationen och laddningsenheten i bad- eller duschutrymmen. Basstationen och laddningsenheten är inte stänkskyddade (s. 43).



Använd inte telefonen i miljöer med explosionsrisk, t.ex. i lackeringsverkstäder.



Se till att bruksanvisningen medföljer Gigaset vid ägarbyte.



Om basstationen är trasig ska du slänga den eller låta Siemens Service reparera den, eftersom den kan störa andra tjänster som sänder radiovågor.



Alla elektriska apparater ska avfallshanteras separat från vanligt hushållsavfall på för ändamålet avsedda platser.

Om en symbol med en överstruken soptunna finns på en produkt gäller direktiv 2002/96/EC för produkten.

Korrekt avfallshantering och separat insamling av förbrukade apparater förebygger potentiella skador på miljö och hälsa. Dessutom är det en förutsättning för återanvändning och återvinning av förbrukade elektriska apparater.

Utförlig information om avfallshantering av förbrukade apparater finns hos din kommun, avfallshanteringstjänst eller hos fackhandlaren där du köpte produkten.

Obs!

Alla funktioner som beskrivs i denna bruksanvisning finns inte i alla länder.

Gigaset C470 – mer än att bara ringa

Din telefon, som är utrustad med en över-siktig färgdisplay (65 000 färger), ger dig inte bara möjlighet att skicka och ta emot SMS i det fasta nätet och att spara upp till 150 telefonnummer (s. 18) – den kan mer än så:

- ◆ Sänk sändningseffekten genom att aktivera ekoläget (s. 11).
- ◆ Ring upp ofta använda telefonnummer med **en** knapptryckning (s. 18).
- ◆ Ring bekvämt med nättjänster (s. 16).
- ◆ Markera viktiga samtalspartner som VIP – så hör du på ringsignalen om det är ett viktigt samtal (s. 18).
- ◆ Låt telefonen visa även missade samtal (s. 21).

Vi önskar dig mycket nöje med din nya telefon!

Komma igång

Förpackningens innehåll

- ◆ en basstation Gigaset C470 med nätadap-ter
- ◆ en handenhet Gigaset C47H
- ◆ en telefonsladd
- ◆ två batterier
- ◆ ett batterilock
- ◆ ett bältesclip
- ◆ en bruksanvisning

Installera basstationen

Basstationen är avsedd för användning i slutna, torra utrymmen med en tempera-tur mellan +5 °C och +45 °C.

Installera basstationen på en central plats i lägenheten eller huset.

I slutet av bruksanvisningen hittar du information om hur du kan montera bas-stationen på väggen.

Obs!

- ◆ Skydda telefonen mot följande: värme-källor, direkt solljus och andra elek-triska apparater.
- ◆ Utsätt inte din Gigaset för fukt, damm, frätande vätskor eller ånga.

Räckvidd och mottagningsstyrka

Räckvidd:

- ◆ Utomhus med fri sikt: upp till 300 m
- ◆ Inomhus: upp till 50 m

Räckvidden förkortas när ekoläget aktive-ras (se s. 11).

Mottagningsstyrka:

I displayn visas hur bra kontakten är mel-lan basstationen och handenheten.

- ◆ Bra till dålig: ▀▀▀ ▀▀ ▀▀ ▀▀▀▀,
- ◆ Ingen mottagning: ▀▀▀ blinkar

Ansluta basstation

- ▶ **Anslut först** nätadaptern och sedan telefonkontakten enligt bilderna nedan och lägg i sladdarna i sladdkanalerna.

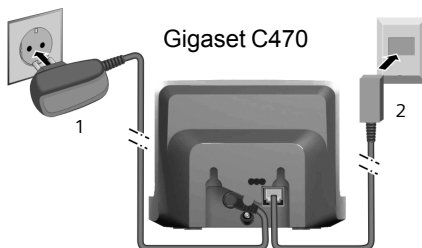

1 Nätadapter 230 V

2 Telefonkontakt med telefonsladd

Obs!

- ◆ Nätdaptern ska **alltid vara ansluten**, eftersom telefonen inte fungerar utan ström.
- ◆ Använd **endast medföljande** nätdapter och telefonsladd.
- ◆ Om du köper en telefonsladd vid ett senare tillfälle måste du se till att sladdens stifttilldelning är korrekt.

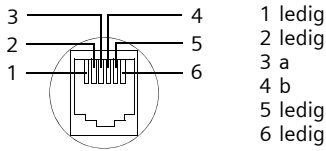
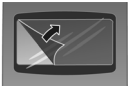
Rätt stifttilldelning**Börja använda handenheten**

Displayen skyddas av en plastfolie. **Avlägsna skyddsfolien!**

Sätta i batterierna**Obs!**

Använd endast de batterier som rekommenderas av Siemens (s. 46). Använd aldrig andra typer av batterier (eller batterier som inte är laddningsbara), eftersom det kan leda till både personskada och materiell skada. Batteriernas mantel kan förstöras eller så kan batterierna explodera. Även apparatens funktioner eller apparaten som sådan kan skadas.

- ▶ Sätt i batterierna med polerna åt rätt håll.

Plus- och minuspolerna är markerade i batterifacket.

**Stänga batterilocket**

- ▶ Sätt på batterilocket upptill först.
- ▶ Tryck sedan till batterilocket tills det fäster på plats.

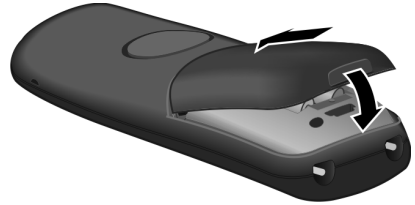
**Sätta på bältesclipet**

I höjd med displayen på handenheten har hål för bältesclipet förberetts på sidorna.

- ▶ Tryck fast bältesclipet på handenhets baksida så att dess spetsar snäpper in i hålen.

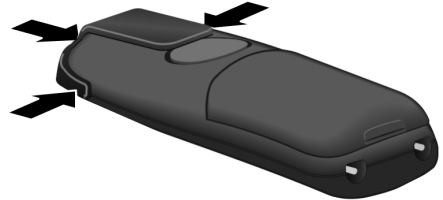
**Öppna batterilocket**

- ▶ Ta tag i spåret på höljet och lyft upp batteriluckan.

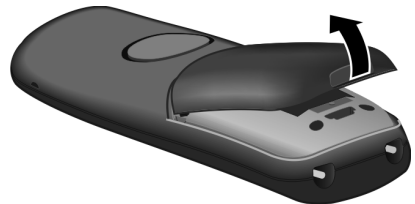

Placera handenheten i basstationen och registrera den

- ▶ Placera handenheten i basstationen med **displayen vänd uppåt**.

Handenheten registreras automatiskt. Registreringen kan ta upp till 5 minuter. Under denna tid visas meddelandet **Registrerar** i displayen och basstationens namn blinkar. Handenheten får det lägsta lediga interna numret (1–6).

När registreringen har slutförts visas numret i displayen, t.ex. **INT 1**. Detta betyder att nummer 1 har tilldelats. Om de interna numren 1–6 redan är upptagna av andra handenheter, skrivs nummer 6 över.

Obs!

- Den automatiska registreringen är endast möjlig om basstationen inte används för samtal.
- Varje knapptryckning avbryter den automatiska registreringen.
- Om inte den automatiska registreringen fungerar, måste du registrera handenheten manuellt (s. 31).
- Du kan byta namn på handenheten (s. 33).

Låt handenheten stå kvar i basstationen för att ladda batterierna.

Obs!

- När du placerar handenheten i basstationen slås den på automatiskt.
- Handenheten får endast placeras i en kompatibel basstation eller laddningsenhet.

Vid frågor och problem, se s. 43.

Headsetuttag

Du kan bl.a. ansluta headset av modellerna (med 2,5 mm kontakt) HAMA Plantronics M40, MX100 och MX150.

En lista över kompatibla headset hittar du på Internet via adressen www.plantronics.com/productfinder.

Första laddning och urladdning av batterierna

Om handenheten är påslagen visas batteristatusen längst upp till höger i displayen genom att batterisymbolen  blinkar.

När telefonen är i drift visar batterisymbolen batteriernas laddningstillstånd (s. 1). En korrekt indikering av batteriernas laddningstillstånd kan bara ske om batterierna först laddas helt **och** sedan laddas ur.

- ▶ Lämna handenheten **oavbrutet fem** timmar i basstationen eller laddningsenheten.
- ▶ Ta ut handenheten ur basstationen och ställ tillbaka den först när batterierna är helt urladdade.

Obs!

Efter den första laddningen **och** urladdningen kan du ställa tillbaka handenheten i basstationen efter varje samtal.

Obs!



- ◆ Om batterierna tas ur handenheten och sedan sätts tillbaka igen ska laddningen och urladdningen upprepas.
- ◆ Batterierna kan bli varma under laddningen. Detta är ofarligt.
- ◆ Av tekniska skäl minskar batteriernas laddningskapacitet med tiden.

Ställa in datum och tid

Ställ in datum och tid, så att inkommande samtal kan registreras med korrekt datum och klockslag, och så att du kan använda väckningsfunktionen.

- ▶ Om inte datum och tid har ställts in trycker du på displayknappen **Klocka** så att inmatningsfältet öppnas.

Om du ska ställa in klockan öppnar du inmatningsfältet via:

 →  →  → Datum/tid

- ▶ Ändra flerradig inmatning:

Datum:

Skriv in dag, månad och år med sex siffror.

Tid:

Skriv in timmar och minuter med fyra siffror, t. ex. **0 +** **7** **00** **1** **00** **5** **00** för klockan 07.15.

Spara Tryck på displayknappen

Display i viloläge

När telefonen har registrerats och tiden ställts in ser displayen ut på följande sätt i viloläge (exempel) på den översta raden:

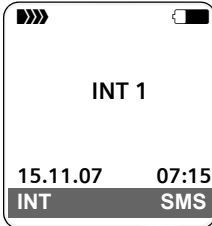
**Telefonen är nu klar att användas!**

Om det skulle uppstå frågor om hur du använder telefonen kan du läsa tipsen i avsnittet om felsökning ("Frågor och svar", s. 43). Du kan även kontakta vår kundtjänst (Customer Care, s. 44).

Använda handenheten**Slå på/stänga av handenheten**

-  I viloläge: Håll Lägg på luren-knappen **nedtryckt** (bekräftelseton).

Aktivera/avaktivera knapplås

-  Håll knappen Fyrkant **nedtryckt**.



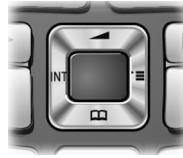

Du hör en bekräftelseton. När knapplåset är aktiverat visas symbolen  i displayen. Knapplåset avaktiveras automatiskt när du får ett samtal. När samtalet är avslutat aktiveras det igen.

Navigationssknapp





Nedan markeras den sida på navigationsknappen (övre delen, nedre delen, höger, vänster) som du ska trycka på i respektive manövreringssituation med svart (t. ex.  för "tryck till höger på navigationsknappen").

Navigationssknappen har olika funktioner:





När handenheten är i viloläge

-  Öppna telefonboken.
-  Öppna huvudmenyn.
-  Öppna listan över handenheter.
-  Öppna menyn för inställning av samtalsvolym (s. 37), ring signaler (s. 37) och aviseringstoner (s. 38) på handenheten.



I huvudmenyn, undermenyer och listor

-  /  Bläddra uppåt/nedåt rad för rad.
-  Öppna undermeny resp. bekräfta val.
-  Gå tillbaka en menynivå resp. avbryt.

I inmatningsfält

Med navigationsknappen flyttar du markören uppåt , nedåt , åt höger  eller åt vänster .

Under ett externt samtal

-  Öppna telefonboken.
-  Påbörja intern förfrågan/ sekretess.
-  Ändra lurvolym resp. hands-freevolym.





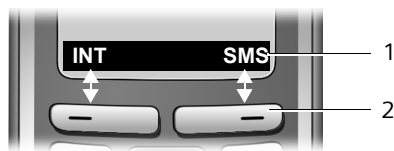

Displayknappar

Displayknapparnas funktioner varierar beroende på manövreringssituation. Exempel:



- 1 Displayknapparnas aktuella funktioner visas på den nedersta raden i displayen.
- 2 Displayknappar

De viktigaste displaysymbolerna är:

-  Öppna huvudmenyn.
-  Öppna en situationsberoende meny.
-  Raderingsknapp: Radera tecken för tecken från höger till vänster.
-  Gå tillbaka en menynivå resp. avbryt åtgärd.
-  Kopiera nummer till telefonboken.
-  Öppna nummerrepetitionslistan.

Tillbaka till viloläge

Återgå till viloläge från valfritt ställe i menyen:

- ▶ Håll Lägg på luren-knappen  nedtryckt.

Eller:

- ▶ Tryck inte på någon knapp. Efter 2 minuter övergår displayen **automatiskt** till viloläge.

Ändringar som du inte har bekräftat eller sparat med **OK**, **Ja**, **Spara**, **Sänd** eller med **Spara OK** sparas inte.

På s. 1 finns en bild som visar displayen i viloläge.

Menyhantering

Du kan hantera telefonens funktioner via en meny bestående av flera nivåer.

Huvudmeny (första menynivån)

- ▶ Tryck på  när handenheten är i viloläge för att öppna huvudmenyn.

Huvudmenyns funktioner visas i displayen som en lista med färgade symboler och namn.

Öppna en funktion, dvs. tillhörande undermeny (nästa menynivå):

- ▶ Bläddra till funktionen med navigationsknappen . Tryck på displayknappen **OK**.

Undermenyer

Undermenyernas funktioner visas i en lista.

Starta en funktion:

- ▶ Bläddra till funktionen med navigationsknappen  och tryck på **OK**.

Eller:

- ▶ Skriv in tillhörande sifferkombination (s. 12).



Tryck **kort** (en gång) på Lägg på luren-knappen  för att gå tillbaka till föregående menynivå eller avbryta förfarandet.

Beskrivning i bruksanvisningen

Hanteringen av telefonen visas förkortat.



Exempel

Visningen:

 →  → Datum/tid

betyder:

 Tryck på knappen för att visa huvudmenyn.

 Använd navigationsknappen  för att bläddra till undermenyn **Inställningar** och tryck på **OK**.

Datum/tid Bläddra till funktionen med navigationsknappen  och tryck på **OK**.

Andra visningstyper:

 /  /  osv.

Tryck på den avbildade knappen på handenheten.



Ange siffror eller bokstäver.

Utförliga exempel på menyinmatningar och flerradiga inmatningar hittar du i bilagan till den här bruksanvisningen på s. 47.

Korrigerar felaktiga inmatningar

Korrigerar felaktiga tecken i texten genom att navigera till felinmatningen med navigationsknappen. Då kan du göra följande:

- ◆ Radera tecknet till vänster om markören med .
- ◆ Infoga tecken till vänster om markören.
- ◆ Skriva över tecken (blinkar) vid inmatning av t.ex. tid och datum.

Ecological DECT

Ecological DECT innebär att strömförbrukningen reduceras genom att en strömsparande nätkontakt används samt genom att basstationens sändningsstyrka reduceras.

Om endast **en** handenhet har registrerats och den står i basstationen, aktiveras ekoläget alltid **automatiskt**. Basstationens sändningsstyrka reduceras i det här fallet till ett minimum.

Du kan ställa in redueringen av basstationens sändningsstyrka **manuellt** via handenheten, även när handenheten inte står i basstationen.

Med den här inställningen reduceras sändningsstyrkan även om du har registrerat flera handenheter.

Dessutom reduceras handenhetsens sändningsstyrka beroende på avståndet till basstationen.

Aktivera/avaktivera ekoläge:

 →  → **Basstation**
→ **Specialfunktioner** → **Eco-läge**

OK Tryck på displayknappen
( = på).





Om du aktiverar ekoläget manuellt visas symbolen  på displayens översta rad. Om ekoläget har **aktiverats automatiskt** (endast en handenhet är registrerad och den står i basstationen) och ekoläget **inte** har aktiverats via meny, visas **ingen** symbol.

Obs!

- När ekoläget är aktiverat reduceras basstationens sändningsstyrka.
- Ekoläget och repeater-stödet (se s. 40) avaktiverar varandra, vilket innebär att båda funktionerna inte kan användas samtidigt.
- Om andra GAP-kompatibla handenheter eller handenheter tillhörande tidigare Gigaset-modeller används reduceras **inte** sändningsstyrkan mellan handenheten och basstationen automatiskt.

Menyöversikt

Du kan välja en menyfunktion snabbare än genom att bläddra om du öppnar menyn och sedan anger en sifferkombination (så kallad genväg).

Exempel:  5  2  2  1  för att ställa in ringsignal för externa samtal.

Tryck på  när telefonen är i **viloläge** (öppna huvudmenyn):

1 SMS 

Du har aktiverat en SMS-brevlåda (allmän eller privat) utan PIN-kod

1-1	Nytt SMS	(s. 23)
1-2	Inkomm. 0	(s. 25)
1-3	Utgående 0	(s. 24)

Du har aktiverat en SMS-brevlåda med PIN-kod eller 2–3 brevlådor

1-1	Allmän brevlåda	1-1-1	Nytt SMS	(s. 23)
		1-1-2	Inkomm. 0	(s. 25)
		1-1-3	Utgående 0	(s. 24)
1-2 till 1-4	Brevlåda A Brevlåda B Brevlåda C	1-2-1 till 1-4-1	Nytt SMS	(s. 23)
		1-2-2 till 1-4-2	Inkomm. 0	(s. 25)
		1-2-3 till 1-4-3	Utgående 0	(s. 24)
1-5	Infotjänster	(s. 28)		
1-6	Inställningar	1-6-1	Servicecenter	(s. 27)
		1-6-2	Brevlådor	(s. 26)
		1-6-3	Meddelandenr	(s. 26)
		1-6-4	Meddelandety	(s. 26)
		1-6-5	Statusrapport	(s. 23)

2 Nättjänster 

2-3	Dölj eget nr	(s. 16)		
2-6	Alla samtal	2-6-1	Vidarekoppling	(s. 16)
		2-6-3	Samtal väntar	(s. 16)
2-7	Tillb.ringn. Av	(s. 17)		

3 Väckarklocka  (s. 38)

4 Specialfunktioner 

4-3	Övervakning	(s. 34)
-----	-------------	---------

5 Inställningar 

5-1	Datum/tid	(s. 8)
5-2	Ljudinställning	5-2-1 Samtalsvolym (s. 37)
		5-2-2 Ringsignaler (s. 37)
		5-2-3 Servicetoner (s. 38)
5-3	Skärminställning	5-3-1 Skärmbild (s. 36)
		5-3-2 Färgschema (s. 36)
		5-3-3 Kontrast (s. 36)
		5-3-4 Belysning (s. 36)
5-4	Handenhet	5-4-1 Språk (s. 36)
		5-4-2 Auto. svar (s. 37)
		5-4-3 Registrera (s. 31)
		5-4-4 Nollställ (s. 39)
5-5	Basstation	5-5-2 Pausmelodi (s. 40)
		5-5-3 System-PIN (s. 39)
		5-5-4 Nollställ bas (s. 40)
		5-5-5 Specialfunktioner (s. 11, s. 33, s. 41)
		5-5-6 Förval (s. 22)
		5-5-7 Typ av lista (s. 21)
5-6	Telefonsvare	5-6-1 Snabbval 1 (s. 30)

Ringa samtal

Ringa externt samtal

Externa samtal är samtal ut på det allmänna telefonnätet.



Mata in telefonnumret och tryck på Lyft luren-knappen.

Eller:



Håll Lyft luren-knappen **nedtryckt** och mata sedan in numret.

Du kan avbryta uppringningen med Lägg på luren-knappen.

Under samtalets gång visas samtalstiden.

Obs!

Om du använder telefonboken, snabbvalslistan (s. 1, s. 18) eller samtals- eller nummerrepetitionslistan (s. 21/s. 20), behöver du inte skriva in samma nummer och förval till operatörer ("snabbvalsnummer") gång på gång.

Avsluta samtal



Tryck på Lägg på luren-knappen.

Besvara samtal

Ett inkommande samtal indikeras på tre sätt på handenheten: genom ljudsignal, ett meddelande i displayen och genom att handsfreeknappen blinkar.

Du har följande alternativ för att ta emot samtal:

- ▶ Tryck på Lyft luren-knappen.
- ▶ Tryck på handsfreeknappen.
- ▶ Tryck på displayknappen **Svara**.

Om handenheten står i laddningsenheten och funktionen **Auto. svar** är aktiverad (s. 37), besvaras inkommande samtal automatiskt när du tar upp telefonen ur laddningsenheten.

Om ringsignalen stör dig, trycker du på displayknappen **Tyst**. Du kan fortfarande besvara telefonsamtalet, så länge det indikeras i displayen.

Nummerpresentation

Vid inkommande samtal visas telefonnumret till på den uppringande parten i displayen, under följande förutsättningar:

- ◆ Din operatör stödjer CLIP, CLI.
 - CLI (Calling Line Identification): Den uppringande partens nummer överförs.
 - CLIP (Calling Line Identification Presentation): Den uppringande partens telefonnummer visas.
- ◆ Du har beställt CLIP hos din operatör.
- ◆ Den uppringande parten har beställt CLI hos operatören.

Displayvisning vid CLIP/CLI

Om uppringarens nummer har sparats i din telefonbok ser du dennes namn. Om du har tilldelat uppringaren en CLIP-bild visas även den.

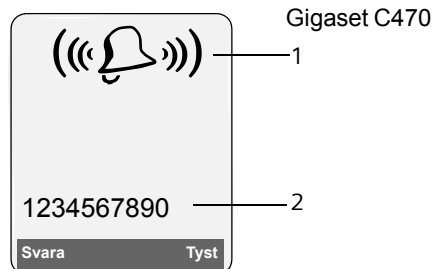

- 1 Ringningssymbol
- 2 Den uppringande partens nummer eller namn

Istället för numret visas följande:

- ◆ **Externt samtal** när inget nummer överförs.
- ◆ **Dolt nr.** när den som ringer upp har avaktiverat överföringen av nummer (s. 16).
- ◆ **Okänt nr.** när den som ringer inte har beställt tjänsten nummerpresentation.

Handsfree

När handsfree har aktiverats ska du inte hålla handenheten mot örat utan lägga ner den på t.ex. ett bord. På så vis kan även andra medverka i telefonsamtalet.

Aktivera/avaktivera handsfree

Aktivera när du slår numret



Mata in telefonnumret och tryck på handsfreeknappen.

- Om du låter någon annan delta i telefonsamtalet ska du tala om det för din samtalspartner.



Växla mellan lur- och handsfreeläge



Tryck på handsfreeknappen.

Under samtal aktiverar eller avaktiverar du handsfree.

Om du under ett samtal vill placera handenheten i laddningsenheten:

- Håll handsfreeknappen  nedtryckt medan du ställer ner handenheten. Om handsfreeknappen  inte lyser, trycker du på knappen en gång till.

Ändra samtalsvolymen, se s. 37.

Sekretess

Du kan stänga av handenhetens mikrofon under ett externt samtal. Din samtalspartner hör då pausmusik.



Tryck till vänster på navigationsknappen om du vill ställa in handenheten på sekretess.



Tryck på displayknappen för att avaktivera sekretessen.

Pausmusiken kan aktiveras och avaktiveras (s. 40).

Ringa bekvämt med nättjänster

Nättjänster är funktioner som operatören ställer till ditt förfogande. Du måste beställa tjänsterna hos din operatör.





- ▶ **Vänd dig till operatören om du har några frågor.**

Ställa in funktioner för nästa samtal

Du har följande alternativ:

Dölj eget nr

Dölj nummerpresentation vid nästa samtal (CLIR).

-  →  → **Dölj eget nr**
-  Mata in telefonnumret.
-  Tryck på Lyft luren-knappen.

Ställa in funktioner för alla följande samtal

När du har avslutat en av nedanstående procedurer skickas en kod.

- ▶ Efter bekräftelse från operatören trycker du på Lägg på luren-knappen .

Du kan ställa in följande tjänster:

Allmän vidarekoppling av samtal

-  →  → **Alla samtal**
- **Vidarekoppling**

- ▶ Ändra flerradig inmatning:

När:

Direkt / Vid ej sv. / Välj Vid uppt.

Telnr:

Tryck på displayknappen **Ändra**. Skriv sedan in det telefonnummer som du vill vidarekoppla till

Eller:

Tryck på . Välj nummer i telefonboken och tryck på **OK**.

Tryck på **Spara** för att spara.

Status:

Aktivera/avaktivera vidarekoppling av samtal.

- ▶ Tryck på displayknappen **Sänd**.

 Tryck på Lägg på luren-knappen efter svarsmeddelandet.

Aktivera/avaktivera samtal väntar

-  →  → **Alla samtal**
- **Samtal väntar**

Status: Aktivera/avaktivera.

Sänd Tryck på displayknappen.

Funktioner under ett samtal

Inleda svarssamtal

Du hör upptagettonen.

Inställn. → **Tillbakaringning**

 Tryck på Lägg på luren-knappen.



Förfrågan

Under ett samtal:

Förfråg. Tryck på displayknappen.

 Mata in telefonnumret.

Du har följande alternativ:

- ◆ **Pendla:**
 - ▶ Pendla mellan olika samtalspartner med .
- Avsluta samtal med en användare:
 - ▶ Växla till användaren med . Gör sedan på följande sätt:
Inställn. Avsluta samtal.
- ◆ **Konferens:**
 - ▶ Tryck på displayknappen **Konfer.**
- Avsluta konferensen (pendla):
 - ▶ Tryck på **Avsluta**.
- ◆ Avsluta samtal med båda dina samtalspartner:
 - ▶ Tryck på Lägg på luren-knappen .

Besvara väntande samtal

Svara Tryck på displayknappen.

Du kan välja mellan att pendla eller att skapa en konferens.

Obs!

Om du inte har tjänsten nummerpresentation, indikeras ett väntande samtal endast med en ljudsignal.

Besvara väntande samtal

Inställn. → Besv. vänt.samtal

Avvisa väntande samtal

Inställn. → Avvisa vänt.samtal

Funktioner efter ett samtal

Avaktivera återuppringning i förväg

 →  → Tillb.ringn. Av

Använda telefonboken och listor

Du har följande alternativ:

- ◆ Telefonbok
- ◆ Snabbvalslista
- ◆ Nummerrepetitionslista
- ◆ SMS-lista
- ◆ Samtalslista

I telefonboken och snabbvalslistan kan du spara totalt upp till 150 poster.

Telefonboken och snabbvalslistan skapas för varje enskild handenhet. Du kan dock skicka listorna/posterna till andra handenheter (s. 19).

Telefonboken/snabbvalslistan

I **telefonboken** sparar du nummer med tillhörande namn.

▶ I viloläge öppnar du telefonboken med knappen .

I **snabbvalslistan** sparar du förval från operatören (s.k. "snabbvalsnummer").

▶ I viloläge öppnar du snabbvalslistan med knappen .

Posternas längd

Nummer: max. 32 siffror

Namn: max. 16 tecken

Obs!

För att få snabb åtkomst till ett nummer i telefonboken kan du programmera numret på en knapp.

Spara nummer i telefonboken

 → Ny post

▶ Ändra flerradig inmatning:

Nummer

Skriv in nummer.

Namn

Skriv in namn.

Kortnummer:

Välj en knapp för kortnumret.

▶ Spara ändringar.

Spara nummer i snabbvalslistan

 → Ny post

▶ Ändra flerradig inmatning:

Nummer

Skriv in nummer.

Namn

Skriv in namn.



Sortering av telefonboksposterna

Telefonboksposterna sorteras i allmänhet alfabetiskt. Blanksteg och siffror sorteras först. Sorteringsordningen är följande:



1. Blanksteg
2. Siffror (0–9)
3. Bokstäver (alfabetiskt)
4. Övriga tecken

Om du vill åsidosätta den alfabetiska sorteringen av posterna, infogar du ett blanksteg eller en siffra före namnet. De här posterna hamnar då först i telefonboken.

Välja post i telefonboken/samtalslistan

 /  Öppna telefonboken eller samtalslistan.

Du har följande alternativ:

- ◆ Bläddra till posten med  tills önskat namn har markerats.
- ◆ Mata in det första tecknet i namnet och bläddra ev. till posten med .

Ringa samtal via telefonboken/samtalslistan

 /  →  (välj post).

 Tryck på Lyft luren-knappen. Numret rings upp.

Hantera poster i telefonboken/samtalslistan

 /  →  (välj post).

Visa post

Visa Tryck på displayknappen.
Posten visas.
Återgå med **OK**.

Ändra post

Visa **Ändra** Tryck på displayknapparna i en följd.

- ▶ Utför ändringarna och spara.

Använda ytterligare funktioner

Inställn. Tryck på displayknappen.
Du kan välja följande funktioner med :

Visa nummer

Du kan ändra/komplettera ett sparad nummer eller spara det som en ny post.
Tryck på  efter visningen av numret.

Ändra post

Ändra vald post.

Radera post

Radera vald post.

Post som VIP (endast telefonboken)

Markera en post i telefonboken som **VIP** (Very Important Person) och tilldela personen en viss ringsignal. Du hör sedan på ringsignalen att det är ett VIP-samtal.

Förutsättning: Nummerpresentation (s. 14).

Kopiera post

Skicka enstaka poster till annan handenhhet (s. 19).

Radera lista

Radera **alla** poster i telefonboken eller samtalslistan

Kopiera lista

Skicka en komplett lista till en handenhhet (s. 19).

Ledigt minne

Visa antalet lediga poster i telefonboken och samtalslistan (s. 18).



Ringa via kortnummer

- ▶ Håll kortnummerknappen **nedtryckt** (s. 18).

Kopiera telefonboken/samtalslistan till en annan handenhhet

Förutsättningar:

- ◆ Mottagar- och sändarhandenhhet är registrerade på samma basstation.
- ◆ Den andra handenhheten och basstationen kan skicka och ta emot telefonboksposter.

 /  →  (välj post)
→ **Inställn.** (öppna menyn) → **Kopiera post**
/ **Kopiera lista** → **till Intern**

 Välj mottagarhandenhhetens interna nummer och tryck på **OK**.

Du kan kopiera flera enstaka poster efter varandra genom att bekräfta frågan **Kopiera fler poster?** med **Ja**.

Den genomförda kopieringen bekräftas med ett meddelande och en bekräftelse-ton på den mottagande handenhheten.

Obs!

- ◆ Poster med identiska nummer i den mottagande handenhheten skrivs inte över.
- ◆ Kopieringen avbryts vid inkommande samtal eller om minnet i den mottagande handenhheten blir fullt.

Kopiera visat nummer till telefonboken

Du kan kopiera nummer som visas i en lista, t. ex. samtalslistan eller nummerrepetitionslistan, i ett SMS eller under ett samtal till telefonboken.



Ett nummer visas:

Inställn. → **Kopiera t. T-Bok**

- ▶ Komplettera posten, se s. 18.

Kopiera nummer från telefonboken

I många situationer kan du öppna telefonboken för att t.ex. kopiera ett nummer. Din handenheter behöver inte befinna sig i viloläge.



- ▶ Öppna telefonboken med  eller  eller  **Telefonbok**, beroende på situation.

 Välj post (s. 18).

Nummerrepetitionslista



I nummerrepetitionslistan finns de tjugo telefonnummer som senast rings upp från handenheter (max. 32 siffror). Om ett nummer finns i telefonboken eller i samtalslistan visas det tillhörande namnet.

Manuell nummerrepetition

-  Tryck **kort** på knappen.
-  Välj post.
-  Tryck en gång till på Lyft luren-knappen. Numret rings upp.

Om det är ett namn som visas kan du visa det tillhörande numret med hjälp av displayknappen **Visa**.

Hantera posterna i nummerrepetitionslistan

-  Tryck **kort** på knappen.
-  Välj post.
- Inställn.** Öppna menyn.

Du kan välja följande funktioner med :

Visa nummer (som i telefonboken, s. 19)

Kopiera t. T-Bok

Kopiera posten till telefonboken (s. 18).

Radera post (som i telefonboken, s. 19)



Radera lista (som i telefonboken, s. 19)

Öppna listor med meddelandeknappen

Du kan öppna följande listor med meddelandeknappen :

- ◆ **SMS-lista**
Om **flera** brevlådor har skapats (s. 26) visas flera listor.
- ◆ **nättelefonsvararen**, om din operatör stödjer denna funktion och om nättelefonsvararen är förinställd som snabbval (s. 30).
- ◆ **Samtalslista**

Så snart en **ny post** förs in i en lista hörs en aviseringsston. Meddelandeknappen  blinkar (slocknar efter en knapptryckning). I **viloläge** visas en symbol i displayen för det nya meddelandet.

Symbol	Nytt meddelande...
∞	... på nättelefonsvararen
	... i samtalslistan
	... i SMS-listan

Antalet nya poster visas under respektive symbol.

Listurval

När du har tryckt på meddelandeknappen  visas endast de listor som innehåller meddelanden (undantag: nättelefonsvarare). Listor med nya meddelanden markeras med fetstil:

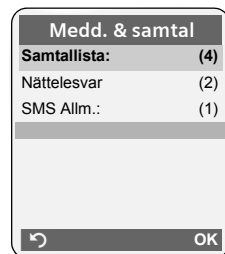

Välj en lista med . Öppna genom att trycka på  eller **OK**.

Om det bara finns poster i en lista kan du inte välja lista, utan kommer direkt till listan med poster.

Listan för inkommande meddelanden (SMS)

Alla mottagna SMS sparas i listan för inkommande meddelanden, s. 25.

Samtalslista

Förutsättning: Nummerpresentation (CLIP, s. 14)

Samtalslistan innehåller, beroende på inställd listtyp,

- ◆ besvarade samtal (☑)
- ◆ missade samtal

Beroende på vilken typ av lista som ställts in sparas alla nummer för de senaste 30 inkommande samtalen eller bara för missade samtal.

Ställa in listtyp för samtalslistan

 →  → Basstation → Typ av lista

Missade samtal / Alla ink.samtal

Välj och tryck på **OK** (☑ = på).



Håll nedtryckt (viloläge).

Posterna i samtalslistan behålls när du ändrar listtypen.

Listpost

Nya meddelanden visas överst.

Exempel på listpost:



- ◆ Typ av lista (i rubrikdelen)
- ◆ Postens status
- Fetstil:** ny post
- ◆ Uppringarens nummer eller namn
Du kan kopiera numret till den som ringer till telefonboken (s. 19).

- ◆ Datum och tid för samtalet (om inställt, s. 8)
- ◆ Typ av post:
 - besvarade samtal (☑)
 - missade samtal

Du raderar den markerade posten genom att trycka på displayknappen **Radera**.

Efter bekräftelse med displayknappen **Inställn.** kan du välja andra funktioner med :

Kopiera t. T-Bok

Kopiera nummer till telefonboken.

Radera lista

Radera hela listan.

När du har lämnat samtalslistan markeras alla poster som "gamla", dvs. de visas inte i fetstil nästa gång du öppnar listan.

Ringa kostnadsmedvetet

Ring via den operatör som erbjuder det mest förmånliga priset (snabbval) eller ange att kostnaderna ska visas på handenheten efter samtalet. Du kan hantera numren i snabbvalslistan.

Länka snabbvalsnummer till ett telefonnummer

Du kan ställa in ett operatörsförval för ett nummer (länka).



Öppna snabbvalslistan.



Välj post (snabbvalsnummer).

Inställn.

Tryck på displayknappen.

Visa nummer

Välj och tryck på **OK**.



Mata in nummer eller välj nummer i telefonboken (s. 20).



Tryck på Lyft luren-knappen. Båda numren rings upp.

Automatiskt operatörsförval (förval)

Du kan fastställa ett snabbvalsnummer (förvalsnummer) som **automatiskt** läggs till framför nummer när du ringer.

- ◆ Listan "**med förval**" innehåller "regeln": de telefonnummer respektive de första siffrorna i telefonnummer som du vill ringa upp med automatiskt förval.
- ◆ Listan "**utan förval**" innehåller "undantaget från regeln".

Exempel:

Du har angett "med förval" för 08. Alla nummer som börjar på 08 rings upp med förval.

Om du vill att t.ex. 081 trots detta ska ringas upp utan förval skriver du in 081 i listan "utan förval".

När du har tryckt på Lyft luren-/handsfreeknappen jämförs de **första** siffrorna i det slagna telefonnumret med de båda listorna:

- ◆ Förvalsnumret används inte om det inmatade numret
 - **inte** överensstämmer med någon post i de båda listorna
 - överensstämmer med en post i listan "**utan förval**"
- ◆ Förvalsnummer läggs **endast** till om de första siffrorna i ett valt nummer överensstämmer med en post i listan "**med förval**".

Spara förvalsnummer

 →  → Basstation → Förval → Prefix



Mata in respektive ändra förvalsnummer (snabbvalsnummer).

Spara

Tryck på displayknappen.



Håll **nedtryckt** (viloläge).

Spara eller ändra poster i förvalslistorna

De båda listorna kan innehålla 20 poster med 6 siffror vardera.

I listan "**med förval**" kan det, beroende på land, finnas förinställda nummer. På så sätt kombineras t.ex. alla samtal inom landet eller via mobiltelenätet **automatiskt** med tidigare sparade förvalsnummer.

 →  → Basstation → Förval
→ Med prefix /Utan prefix



Välj post.

Ändra

Tryck på displayknappen.



Mata in eller ändra de första siffrorna i numret.

Spara

Tryck på displayknappen.



Håll **nedtryckt** (viloläge).

Tillfällig avaktivering av förval

 (håll nedtryckt) → **Inställn.** → Förval av

Avaktivera förval permanent

- ▶ Radera förvalsnumren (s. 22).

SMS (textmeddelanden)

Med din Siemens-telefon kan du skicka och ta emot SMS. När du skickar ditt första SMS registreras din telefon automatiskt och kan därefter ta emot SMS. Om mottagaren inte har en SMS-förberedd telefon så blir ditt meddelande uppläst av en datorröst. Dina SMS skickas via ett "Servicecenter" med nummer 0740940000.

Observera:

Det kan hända att vissa tjänster som beskrivs nedan inte stöds av din SMS-operatör, för mer information gå in på www.hemsms.se.

Förutsättningar:

- ◆ Nummerpresentation är aktiverad för din fasta telefonanslutning.

Om inget SMS-servicecenter har registrats består menyn SMS endast av posten Inställningar . Registrera ett SMS-servicecenter (s. 26).

Du hittar information om hur du skriver ett SMS i bilagan (s. 48).

Regler

- ◆ Ett SMS får vara upp till 612 tecken långt.
- ◆ Vid mer än 160 tecken skickas SMS:et som ett **länkat** SMS (upp till fyra SMS med vardera 153 tecken).

Obs!

- ◆ Om telefonen är ansluten till en telefonväxel, hittar du information på s. 28.

SkriVA/skickA SMS

SkriVA SMS



Brevlåda B Välj ev. brevlåda och tryck på **OK**.



Skriv eventuellt in brevlådans PIN och tryck på **OK**.

Nytt SMS

Välj och tryck på **OK**.



Skriv SMS.

Obs!

Du hittar anvisningar om textinmatning på s. 48.

Skicka SMS



Tryck på Lyft luren-knappen

Eller:



Tryck på displayknappen.

Sänd

Välj och tryck på **OK**.

SMS

Välj och tryck på **OK**.



Välj ett nummer (inklusive rikt-nummer) i telefonboken eller snabbvals listan eller skriv in det direkt. För SMS till en SMS-brevlåda: Lägg till brevlådans ID **sist** i numret.



Tryck på displayknappen. SMS:et skickas.

Obs!

- Om du blir avbruten av ett externt samtal när du håller på att skriva ett SMS, sparas texten automatiskt i listan med utgående meddelanden.
- Om minnet är fullt eller om SMS-funktionen på basstationen används av en annan handenhhet, avbryts förloppet. I displayen visas ett meddelande om detta. Radera SMS som du inte längre behöver eller skicka SMS:et vid ett senare tillfälle.

SMS-statusrapport

Förutsättning: Din operatör stödjer denna tjänst.

Om du har aktiverat funktionen statusrapport, får du en bekräftelsestext när du har skickat ett SMS.

Aktivera/avaktivera statusrapport



Statusrapport

Välj och tryck på **OK** (✓) = på).

SMS (textmeddelanden)

Läsa/radera statusrapport/kopiera nummer till telefonbok

- ▶ Öppna listan med inkommande meddelanden (s. 25). Gör sedan på följande sätt:

 Välj SMS med status **Status OK** eller **Status ej OK**.

Läs Tryck på displayknappen.

- ◆ Radera:
Inställn. Radera post **OK**.
- ◆ Kopiera nummer till telefonboken:
Inställn. Kopiera t. T-Bok **OK**.
- ◆ Radera hela listan:
Inställn. Radera lista **OK**.

Utgående

Du kan spara ett SMS i listan med utgående meddelanden, göra ändringar och skicka det vid ett senare tillfälle.

Spara SMS i listan med utgående meddelanden

- ▶ Du skriver ett SMS (s. 23).

Inställn. Tryck på displayknappen.

Spara Välj och tryck på **OK**.

Öppna listan med utgående meddelanden

 →  → (brevlåda, brevlådans PIN)
→ **Utgående (3)**

Den första posten i listan visas, t. ex.:

1234567890
21.11.07 09:45

Läsa eller radera enstaka SMS

- ▶ Öppna listan med utgående meddelanden. Gör sedan på följande sätt:

 Välj SMS.

Läs Tryck på displayknappen. Texten visas. Bläddra radvis med .

Eller radera SMS:et med

Inställn. Radera post **OK**.

Skriva/ändra SMS

- ▶ Du läser ett SMS i listan med utgående meddelanden.

Inställn. Öppna menyn.

Du kan välja bland följande:

Nytt SMS

Skriv ett nytt SMS för att därefter skicka (s. 23) eller spara det.

Ändra

Ändra texten i det sparade SMS:et och skicka det sedan (s. 23).

Teckenupps.

Texten visas med vald teckenuppsättning.

Radera listan med utgående meddelanden

- ▶ Öppna listan med utgående meddelanden. Gör sedan på följande sätt:

Inställn. Öppna menyn.

Radera lista

Välj, tryck på **OK** och bekräfta med **Jä**. Listan raderas.

 **Håll nedtryckt** (viloläge).

Skicka SMS till en e-postadress

Om din operatör stödjer tjänsten **SMS som e-post** kan du även skicka SMS till e-postadresser.

E-postadressen ska stå i början av texten. SMS:et ska skickas till e-posttjänsten på ditt SMS-servicecenter.

 →  → (brevlåda, brevlådans PIN)
→ **Nytt SMS**

E-Mail /  Kopiera e-postadress från telefonboken eller skriv in den direkt. Avsluta med blanksteg eller kolon (beroende på operatör).

 Skriv in SMS-text.

Inställn. Tryck på displayknappen.

Sänd Välj och tryck på **OK**.

E-post Välj och tryck på **OK**. Om e-posttjänstens nummer inte är infört (s. 27) skriver du in det.

Sänd Tryck på displayknappen.

Ta emot SMS

Alla inkomna SMS sparas i listan med inkommande meddelanden. Länkade SMS visas som **ett** enda SMS. Om detta är för långt eller inte överförs i sin helhet, delas det upp i flera enskilda SMS. Eftersom ett SMS blir kvar i listan även efter att du har läst det bör du **med jämna mellanrum radera SMS ur listan**.



Om SMS-minnet är fullt, visas ett meddelande om detta.

- ▶ Radera SMS som inte behövs längre (s. 25).

Listan med inkommande meddelanden

Listan med inkommande meddelanden innehåller

- ◆ alla mottagna SMS (med det senaste först)
- ◆ SMS som inte har skickas på grund av något fel

Nya SMS indikeras på alla Gigaset C47H-handenheter genom att symbolen  visas i displayen, meddelandeknappen  blinkar och en aviseringston hörs.

Öppna listan med inkommande meddelanden med knappen

 Tryck.

Eventuellt väljer du därefter en brevlåda och skriver in PIN för denna.

Listan över inkommande meddelanden visas enligt följande (exempel):



SMS Allm.: (2)	1
	2

- 1 **Fetstil**: antal nya poster
 - Ej **fetstil**: antal lästa poster
 - 2 Namn på brevlådan, här: allmän brevlåda
- Öppna listan med **OK**.

Samtalslistan kan visas i displayen på t.ex. följande sätt:

1234567890
21.11.07 09:45

Öppna listan med inkommande meddelanden via SMS-menyn

 →  → (brevlåda, brevlådans PIN)
→ **Inkomm.** (2)

Läsa eller radera enskilda SMS

- ▶ Öppna listan med inkommande meddelanden.
- ▶ Fortsätt enligt beskrivningen för "Läsa eller radera enstaka SMS", s. 24.

När du har läst ett nytt SMS blir dess status "Gammalt" (visas inte längre i fetstil).

Radera listan med inkommande meddelanden

Alla **nya och gamla** SMS i listan raderas.

- ▶ Öppna listan med inkommande meddelanden.

Inställn. Öppna menyn.

- ▶ Se vidare under rubriken "Radera listan med utgående meddelanden", s. 24.

Besvara eller vidarebefordra SMS

- ▶ Läsa SMS (s. 25):

Inställn. Tryck på displayknappen.

Du har följande alternativ:

Svara

Du kan omgående skriva och skicka ett svars-SMS (s. 23).

Ändra

Du kan ändra texten i SMS:et och sedan skicka det (s. 23).

Vidarebefordra SMS

- ▶ Du läser ett SMS (s. 25):

Inställn. Tryck på displayknappen.

Vidref. text

Välj och tryck på **OK**. Mer information, se s. 23.

Spara nummer i telefonboken

Kopiera avsändarens telefonnummer

- ▶ Öppna listan med inkommande meddelanden och välj SMS (s. 25).

Inställn. Tryck på displayknappen. Mer information, se s. 19.

Obs!

- I din telefonbok kan du lägga upp en särskild telefonbok för SMS genom att du lägger till en asterisk (*) framför namnen i de här posterna.
- En bifogad brevlådemärkning kopieras till telefonboken.

Kopiera/ringa upp nummer i SMS-text

- ▶ Läs SMS:et (s. 25) och bläddra till telefonnumret.

Siffrorna visas gråmarkerade.

 Tryck på displayknappen. Mer information, se s. 19.

Eller:

 Tryck på Lyft luren-knappen för att slå numret.

Om du även vill använda numret för att skicka SMS:

- ▶ Spara numret tillsammans med rikt-numret i telefonboken.

Ändra teckenuppsättning

- ▶ Läs SMS (s. 25):

Inställn. Tryck på displayknappen.

Teckenupps.

Texten visas med vald teckenuppsättning.

Aviseringsmeddelande via SMS

Du kan få information om missade samtal via SMS.

Förutsättning: Vid missade samtal måste uppringarens telefonnummer (CLI) visas.

Aviseringsmeddelandet skickas till din mobiltelefon eller till en annan SMS-kompatibel enhet.

Du behöver bara spara det telefonnummer som aviseringsmeddelandet ska skickas till (meddelandennummer) och ställa in meddelandetyp.

Spara meddelandennummer

 →  → **Inställningar**
→ **Meddelanden**

 Ange det telefonnummer som du vill att SMS:et ska skickas till.

Spara Tryck på displayknappen.

 **Håll nedtryckt** (viloläge).

Obs!

Skriv **inte** in ditt eget nummer för fast telefoni för meddelanden om missade samtal. Detta kan leda till en ändlös (avgiftsbelagd) kedja av samtal.

Ställa in meddelandetyp

 →  → **Inställningar**
→ **Meddelandetyp**

- ▶ Ändra ev. flerradig inmatning:

Miss. samtal:

Välj inställningen **På** när ett aviseringsmeddelande ska skickas (via SMS).

- ▶ Spara ändringar (s. 48).

SMS-brevlådor

Vid leverans är den **allmänna brevlådan** aktiverad. Denna brevlåda är tillgänglig för alla och kan inte skyddas med en PIN-kod. Du kan skaffa ytterligare tre **personliga brevlådor** till din telefon och skydda dem med en **PIN-kod**. Varje brevlåda kännetecknas med ett namn och ett "ID för brevlåda" (ett slags direktnummer).



Obs!

- ◆ Om du på en och samma telefonledning använder flera enheter med stöd för SMS, får varje ID för SMS-brevlåda förekomma endast en gång. I detta fall måste du även ändra förinställt ID för den gemensamma brevlådan ("0").

- ◆ Personliga brevlådor kan du bara använda om operatören stödjer sådana. Du ser detta genom att telefonnumret till ett (förinställt) SMS-center har en asterisk (*) tillfogat.
- ◆ Om du har glömt bort din PIN-kod kan du återställa den genom att återställa basstationen till leveransläge. Då raderas emellertid **alla SMS i samtliga brevlådor**.

Skapa och ändra personlig brevlåda

Skapa personlig brevlåda

-  →  → **Inställningar** → **Brevlådor**
 Välj brevlåda, t.ex. **Brevlåda B** och tryck på **OK**.

- ▶ Ändra flerradig inmatning:

Aktivering:

Aktivera resp. avaktivera brevlåda.

ID:

Välj ID för brevlåda (0–9). Endast de lediga numren kan väljas.

PIN-skydd:

Aktivera/avaktivera PIN-skydd

PIN

Skriv in ev. fyrsiffrig PIN-kod.

- ▶ Spara ändringarna (s. 48).

Aktiva brevlådor markeras i brevlådelistan med . De visas i SMS-listan och kan eventuellt visas med meddelandeknappen .

Avaktivera brevlåda

- ▶ Ställ in **Aktivering**: på **Av**. Bekräfta eventuellt med **Ja**.

Alla SMS som finns sparade i brevlådan raderas.

Avaktivera PIN-skydd

- ▶ **PIN-skydd**: Ställ in på **Av**.

Brevlådans PIN-kod återställs till 0000.

Ändra en brevlådas namn

-  →  → **Inställningar** → **Brevlådor**
 →  (välj brevlåda)

Ändra



Tryck på displayknappen.

Skriv in nytt namn.

Spara



Tryck på displayknappen.

Håll nedtryckt (viloläge).

Ändra PIN-kod och ID för en brevlåda

-  →  → **Inställningar** → **Brevlådor**
 →  (välj brevlåda)



Skriv eventuellt in brevlådans PIN-kod och tryck på **OK**.

- ▶ **ID**-, **PIN-skydd**-, ställa in **PIN** (s. 27).

Skicka SMS till en personlig brevlåda

För att ett SMS ska kunna skickas till en personlig brevlåda måste avsändaren känna till dess ID och infoga det efter telefonnumret.

- ▶ Du kan skicka ett SMS till din SMS-partner via din personliga brevlåda.

Med detta SMS får din SMS-partner ditt SMS-telefonnummer med aktuellt ID och kan spara det i telefonboken. Om fel ID anges, skickas inte SMS:et.

Ställa in SMS-center

Registrera/ändra SMS-center

- ▶ Innan du lägger in ett **nytt** telefonnummer eller raderar ett förinlagt telefonnummer, bör du ta reda på vilka tjänster och speciella erbjudanden din operatör erbjuder.

-  →  → **Inställningar**
 → **Servicecenter**



Välj ett SMS-center (t.ex. **Servicecenter 1**) och tryck på **OK**.

- ▶ Ändra flerradig inmatning:

Sändcentr.:

Ja. Välj detta alternativ om SMS:et ska skickas via detta SMS-center.

SMS (textmeddelanden)

SMS:

Tryck på displayknappen **Ändra**. Mata in numret till SMS-tjänsten och tillfoga en stjärna om din operatör stödjer personliga brevlådor.

E-post:

Tryck på displayknappen **Ändra**. Mata in e-posttjänstens nummer.

- ▶ Spara ändringar (s. 48).

Obs!

Fråga din operatör vad du måste tänka på när du vid användning av personliga brevlådor lägger in telefonnummer för olika tjänster. (Förutsättning: din operatör stödjer denna funktion.)

Skicka SMS via ett annat SMS-center

- ▶ Aktivera SMS-center (2 till 4) som servicecenter.
- ▶ Skicka SMS:et.

Denna inställning gäller bara för nästa SMS som skickas. Därefter ställs **Servicecenter 1** in igen.

SMS-infotjänster

Via SMS kan du beställa viss information (t. ex. väderleksrapporter eller lottosiffror) från din operatör. Upp till 10 infotjänster kan sparas. Kontakta din operatör för information om infotjänster som erbjuds och vad de kostar.

Registrera/beställa infotjänst

Beställa infotjänst

 →  → **Infotjänster**

 Välj infotjänst.

Sänd Tryck på displayknappen.

Registrera infotjänst

- ▶ Välj en tom post, radera ev. en post först. Gör sedan på följande sätt:

Ändra Tryck på displayknappen.

 Mata eventuellt in kod, beteckning och måltelefonnummer.

Spara Tryck på displayknappen.

Ändra post med en infotjänst

- ▶ Välj infotjänst (se ovan). Gör sedan på följande sätt:

Inställn. Öppna menyn.

Ändra post

Välj och tryck på **OK**.



Ändra ev. kod, beteckning, måltelefonnummer.

Spara Tryck på displayknappen.

Radera infotjänst

- ▶ Välj infotjänst (se ovan). Gör sedan på följande sätt:

Inställn. Öppna menyn.

Radera post

Välj och tryck på **OK**.

SMS till telefonväxlar

- ◆ Du kan endast ta emot SMS om **nummerpresentation** fungerar på telefonväxeln **anknytning (CLIP)**. CLIP-utvärderingen av numret till SMS-centret sker i din **Gigaset**.
- ◆ Eventuellt måste växelprefixet placeras före SMS-centrets telefonnummer (beroende på din telefonväxel).
Testa i tveksamma fall din telefonväxel genom att t. ex. skicka ett SMS till ditt eget nummer, först med prefix och sedan utan.
- ◆ När du skickar SMS skickas också ditt avsändarnummer, ev. utan anknytningsnummer. I sådant fall är det inte möjligt för mottagaren att svara direkt.

Det går bara att skicka och ta emot SMS på **ISDN-telefonväxlar** via din basstations MSN-nummer.

Aktivera/avaktivera SMS-funktionen

Efter avaktivering kan du inte längre ta emot några SMS som textmeddelanden och inte heller skicka några.

De inställningar som du gjort för sändning och mottagande av SMS (nummer till SMS-center) liksom posterna i listorna för inkommande och utgående meddelanden sparas också efter avaktiveringen.



Öppna menyn.



Skriv in siffror.



Avaktivera SMS-funktionen.

Eller:



Aktivera SMS-funktionen (leveransläge).

Åtgärda fel vid SMS

Felkoder vid sändning

EO	Inställningen för att permanent dölja telefonnummer (CLIR) är aktiv eller nummerpresentationen är avaktiverad.
FE	Fel under överföring av SMS.
FD	Fel vid uppkoppling till SMS-center, se Självhjälp.

Självhjälp vid fel

I följande tabell räknas felsituationer och möjliga orsaker upp och anvisningar om hur du avhjälper felen ges.

Det går inte att skicka.
1. Du saknar tjänsten "nummerpresentation" (CLIP). ▶ Be din operatör aktivera tjänsten.
2. Överföringen av SMS:et avbröts (t.ex. av ett samtal). ▶ Skicka SMS:et på nytt.
3. Nätjänsten stöds inte av operatören. .
4. Det finns inget SMS-center aktiverat som servicecenter, alternativt är telefonnumret felaktigt. ▶ Skriv in nummer (s. 27).

Du får ett SMS med ofullständig text.

1. Telefonminnet är fullt.
▶ Radera gamla meddelanden (s. 25).
2. Operatören har ännu inte överfört resten av SMS:et.

Du får inte de SMS som skickas till dig.

1. Du har ändrat ID för din brevlåda.
▶ Se till att dina SMS-partner får ditt ändrade ID eller gör ändringarna i efterhand (s. 27).
2. Du har inte aktiverat din brevlåda.
▶ Aktivera din brevlåda (s. 27).
3. Vidarekopplingen av samtal är inställd på När: Direkt eller så är vidarekopplingen inställd på Direkt för nättelefonsvaren.
▶ Ändra inställningarna för vidarekoppling.

SMS läses upp.

1. Du har inte ställt in tjänsten för nummerpresentation.
▶ Be din operatör aktivera denna tjänst (avgiftsbelagd).
2. Mobiloperatören och operatören för SMS i det fasta nätet samarbetar inte.
▶ Du får mer information av operatören för SMS i det fasta nätet.
3. Enheten är inte längre registrerad hos operatören för SMS i det fasta nätet.
– Registrera telefonen för SMS-mottagning (igen).

Mottagning endast under dagen.

Det finns inte någon information i den aktuella operatörens databas om att du har behörighet att skicka och ta emot SMS via det fasta nätet, dvs. du är inte registrerad där längre.

- ▶ Du får mer information av operatören för SMS i det fasta nätet.
- ▶ Registrera telefonen för SMS-mottagning (igen).

Använda nättelefon svararen

Nättelefon svararen är den telefonsvarare som din operatör tillhandahåller via telefonnätet. Du kan bara använda nättelefon svararen när du har **beställt** tjänsten från din operatör.

Ställa in nättelefon svararen som snabbval

Med hjälp av snabbval kan du direkt ringa upp nättelefon svararen.

Nättelefon svararen är inställd som snabbval. Du behöver bara mata in numret till nättelefon svararen.

Ställa in nättelefon svararen som snabbval och fylla i telefonnumret till nättelefon svararen

 →  → **Telefonsvarare** → **Snabbval 1**

Telesvar Nät Välj och tryck på **OK** ( = på).



Mata in nättelefon svararens nummer.

Spara

Tryck på displayknappen.



Håll **nedtryckt** (viloläge).

Inställningen av snabbvalet gäller för alla Gigaset C47H-handenheter.

Ringa upp nättelefon svararen



Håll **nedtryckt**. Du kopplas då direkt till nättelefon svararen.



Tryck ev. på handsfreeknappen . Meddelandet från nättelefon svararen spelas upp på via högtalaren.

Visa meddelande från nättelefon svararen

När det kommer in ett meddelande till nättelefon svararen blir du uppringd. I displayen visas numret till nättelefon svararen, under förutsättning att du har beställt tjänsten nummerpresentation. Om du besvarar samtalet spelas de nya röstmeddelandena upp. Om du inte tar emot samtalet sparas numret till nättelefon svararen i listan över missade samtal och meddelandeknappen blinkar (s. 20).

Använda flera handenheter

Registrera handenheter

Du kan registrera upp till sex handenheter på basstationen.

Automatisk registrering av Gigaset C47H på Gigaset C470

Förutsättning: Handenheten är inte registrerad på någon basstation.

Registreringen av handenheten på basstationen sker automatiskt.

- Placera handenheten i basstationen med displayen vänd framåt.

Registreringen kan ta upp till 5 minuter. Under denna tid visas meddelandet **Registrerar** i displayen och basstationens namn blinkar. När registreringen har slutförts visas handenhetens interna nummer i displayen, t.ex. **INT2** för det interna numret 2. Handenheten får det lägsta lediga interna numret (1–6). Om de interna numren 1–6 redan är upptagna, skrivs nummer 6 över (under förutsättning att handenheten med det interna numret 6 befinner sig i viloläge).

Obs!

- Den automatiska registreringen är endast möjlig om den basstation som du vill registrera handenheten på inte används för samtal.
- Varje knapptryckning avbryter den automatiska registreringen.
- Om inte den automatiska registreringen fungerar, måste du registrera handenheten manuellt.
- Du kan byta namn på handenheten (s. 33).

Automatisk registrering av Gigaset C47H på Gigaset C470

Den manuella registreringen av handenheten måste startas på handenheten och basstationen.

När registreringen har slutförts övergår handenheten i viloläge. I displayen visas handenhetens interna nummer, t.ex. **INT 1**. I annat fall måste du upprepa registreringen.

På handenheten

 **Handenhet** → **Registrera**



Ange basstationens system-PIN (leveransläge: 0000) och tryck på **OK**. I displayen blinkar **Basstation 1**.

På basstationen

Inom 60 sekunder ska du hålla registrerings-/sökknappen på basstationen (s. 1)(s. 1) **nedtryckt** (ca 3 sekunder).

Registrering av andra handenheter

Andra Gigaset-handenheter och handenheter som tillhör andra GAP-kompatibla apparater registrerar du enligt följande:

På handenheten

- Starta registreringen av handenheten enligt anvisningarna i bruksanvisningen.

På basstationen

Håll Registrerings-/sökknappen på basstationen (s. 1)(s. 1) **nedtryckt** (ca 3 sekunder).

Avregistrera handenheter

Du kan avregistrera samtliga registrerade Gigaset C47H-handenheter via alla registrerade handenheter.



Öppna lista över interna användare.

Den handenhet som du hantarer för tillfället är markerad med <.



Välj den interna användare som ska avregistreras.



Öppna menyn.

Använda flera handenheter

Avreg. Handenhet

Välj och tryck på **OK**.



Skriv in nuvarande system-PIN och tryck på **OK**.



Tryck på displayknappen.

Söka handenhet ("sökning")

Du kan söka efter din handenhet med hjälp av basstationen.

- ▶ Tryck **kort** på Registrerings-/sökknappen på basstationen (s. 1)(s. 1)(s. 1).
- ▶ Alla handenheter ringer samtidigt ("sökning") även om ringsignalerna är avaktiverade.

Avsluta sökning

- ▶ Tryck **kort** på registrerings-/sökknappen på basstationen eller Lyft luren-knappen  på handenheten.

Ringa internt samtal

Interna samtal mellan handenheter som är registrerade på samma basstation är kostnadsfria.

Ringa en specifik handenhet



Påbörja internt samtal.



Mata in handenhetens nummer.

Eller:



Påbörja internt samtal.



Välj handenhet.



Tryck på Lyft luren-knappen.

Ringa alla handenheter ("allanrop")



Påbörja internt samtal.



Tryck på knappen Stjärna. Alla handenheter rings upp.

Avsluta samtal



Tryck på Lägg på luren-knappen.

Vidarekoppla samtal till en annan handenhet

Du kan föra över ett externt samtal till en annan handenhet (vidarekoppla).



Öppna listan över handenheter.

Den externa samtalspartnern hör pausmusik om denna funktion har aktiverats (se s. 40).



Välj handenhet eller **Alla** och tryck på **OK**.

Om den interna användaren svarar:

- ▶ Meddela ev. att det kommer ett externt samtal.



Tryck på Lägg på luren-knappen.

Det externa samtalet kopplas över till den andra handenheten.

Om den interna användaren **inte** svarar eller om det är upptaget, trycker du på displayknappen **Avsluta** för att återgå till det externa samtalet.

Vid vidarekoppling kan du också trycka på Lägg på luren-knappen  innan den interna användaren svarar.

Om ingen svarar eller om det är upptaget, kommer samtalet automatiskt tillbaka till dig (i displayen står det **Retursamtal**).

Intern förfrågan/konferens

När du talar i telefon med en **extern** samtalspartner, kan du samtidigt ringa upp en **intern** användare för att fråga om något eller inleda ett konferenssamtal mellan alla tre.

Du för ett **externt** samtal:



Öppna listan över handenheter.

Den externa samtalspartnern hör pausmusik om denna funktion har aktiverats (se s. 40).



Välj handenhet och tryck på **OK**.

Du har kontakt med den interna användaren.

Antingen:

Avsluta Tryck på displayknappen. Nu har du återigen kontakt med den externa samtalspartnern.

Eller:

Konferens Tryck på displayknappen. Alla tre har kontakt med varandra.

Avsluta konferens

 Tryck på Lägg på luren-knappen.

Om en **intern** användare trycker på Lägg på luren-knappen , kvarstår förbindelsen mellan den andra handenheten och den externa samtalspartnern.

Besvara/avvisa väntande samtal

Om du får ett **externt** samtal under ett **internt** samtal, hörs signalen Samtal väntar (en kort ton). Om du har nummerpresentation visas telefonnumret till den upp-ringande parten.

Avbryta internt samtal, besvara externt samtal

Svara Tryck på displayknappen.

Det interna samtalet **avslutas**. Du har nu kopplats över till det externa samtalet.

Avvisa externt samtal

Avvisa Tryck på displayknappen.

Signalen för Samtal väntar avaktiveras. Du fortsätter att vara kopplad till den interna användaren. Ringsignalen hörs fortfarande på andra registrerade handenheter.

Ansluta till det externa samtalet

Förutsättning: Funktionen **Medlyssning** är aktiverad.

Du för ett externt samtal. En intern användare kan då bryta in i samtalet och delta.

Anslutningen av flera samtalspartner indikeras med hjälp av en ljudsignal.

Aktivera/avaktivera intern anslutning

 →  → **Basstation**
→ **Specialfunktioner** → **Medlyssning**

Aktivera eller avaktivera funktionen genom att trycka på **OK** ( = på).

 **Håll nedtryckt** (viloläge).

Intern anslutning till samtal

Linjen är upptagen av ett externt samtal. I displayen visas ett meddelande om detta. Du vill ansluta dig till det pågående externa samtalet.

 Håll Lyft luren-knappen **nedtryckt**.

Du ansluts till samtalet. Alla samtalspartner hör en ljudsignal. Under denna tid visas meddelandet **Konferens** i handenhetsens display och det går inte att ringa från den.

Avsluta anslutning till telefonsamtal

 Tryck på Lägg på luren-knappen.

Alla samtalspartner hör en ljudsignal.

Om den **första** interna användaren trycker på Lägg på luren-knappen , kvarstår förbindelsen mellan den anslutna handenheten och den externa samtalspartnern.

Ändra namn på en handenhet

Vid registreringen tilldelas automatiskt namnen "INT 1", "INT 2" osv. Du kan ändra dessa namn. Namnet får bestå av max. 10 tecken. De ändrade namnen visas i listorna på alla handenheter.

 Öppna listan över handenheter. Den egna handenheten är markerad med <.

 Välj handenhet.

Ändra Tryck på displayknappen.

Använda flera handenheter



Mata in namn.



Tryck på displayknappen.

Ändra en handenhets interna nummer

Vid registreringen tilldelas handenheten **automatiskt** det lägsta lediga interna numret. Om alla nummer redan är upptagna, skrivs det interna numret 6 över (under förutsättning att den handenheten befinner sig i viloläge). Du kan ändra alla registrerade handenheters interna nummer (1–6).



Öppna listan över handenheter. Den egna handenheten är markerad med <.



Öppna menyn.

Ändra internrnr

Välj och tryck på **OK**. Listan över handenheter visas.



Aktuellt nummer blinkar. Välj handenhet.



Mata in nytt internt nummer (1–6). Handenhetsens tidigare nummer skrivs över.



Tryck på displayknappen för att spara inmatningen.



Håll nedtryckt (viloläge).

Om ett internt nummer tilldelas två gånger hörs en felton (fallande tonföljd).

- ▶ Upprepa proceduren med ett ledigt nummer.

Använda handenhet för rumsövervakning

Om rumsövervakningsläget har aktiverats, rings det sparade målnumret upp så snart en definierad ljudnivå uppnåtts. Som målnummer kan du spara ett internt eller externt nummer på din handenhet.

Rumsövervakningen till ett externt nummer bryts efter ca 90 sekunder. Rumsövervakningen till ett internt nummer (han-

denhet) bryts efter ca 3 minuter (beroende på basstation). Under rumsövervakning spärras alla knappar förutom Lägg på luren-knappen. Handenhetsens högtalare ställs in på sekretess.

I rumsövervakningsläget indikeras inkommande samtal till handenheten **utan ring-signal** och visas endast i displayen. Displayen och knappsatsen tänds inte. Avise-ringstoner hörs inte.

Om du tar emot ett inkommande samtal avbryts rumsövervakningsläget så länge samtalet varar. Funktionen **förblir** aktiv.

Om du stänger av handenheten och sedan slår på den igen är rumsövervakningsläget fortfarande aktivt.

Obs!

- Det är viktigt att du kontrollerar funktionen innan du börjar använda den. Testa t.ex. ljudkänsligheten. Kontrollera uppkopplingen om du vidarekopplar till ett externt nummer.
- När rumsövervakningen är aktiverad förkortas handenhetsens drifttid avsevärt. Placera vid behov handenheten i laddningsstationen. På så vis garanterar du att batterierna inte laddas ur.
- Avståndet från handenheten till barnet bör vara mellan en och två meter. Mikrofonen måste vara vänd mot barnet.
- Den anslutning som rumsövervakningen är vidarekopplad till får inte blockeras av en aktiverad telefonsvarare.

Aktivera rumsövervakningen och ange målnummer

→ → Övervakning

- ▶ Ändra flerradig inmatning:

Övervakn.:

För att aktivera väljer du På.

Larm till:

Tryck på displayknappen **Ändra** och mata in målnumret.

Externt nummer: Välj nummer i telefonboken eller mata in direkt. Endast **de fyra sista siffrorna** visas.

Internt nummer: **INT** →  (Välj handenhet eller **Alla**, om du vill att alla registrerade handenheter ska ringas upp) → **OK**.

Spara numret med **Spara**.

Känslighet:

Ställ in ljudnivåns känslighet (**Låg** eller **Hög**).

- ▶ Spara ändringar.

Ändra inställt externt målnummer

 →  → **Övervakning**

 Gå till raden **Larm till:**

Ändra Tryck på displayknappen.

<C Radera nuvarande nummer.

- ▶ Ange numret enligt beskrivningen i avsnittet "Aktivera rumsövervakningen och ange målnummer" (s. 34).
- ▶ Spara ändringarna (s. 48).

Ändra inställt internt målnummer

 →  → **Övervakning**

 Gå till raden **Larm till:**



Radera Tryck på displayknappen.

Ändra Tryck på displayknappen.

- ▶ Ange numret enligt beskrivningen i avsnittet "Aktivera rumsövervakningen och ange målnummer" (s. 34).
- ▶ Spara ändringar.

Avaktivera rumsövervakning externt

Förutsättningar: Telefonen måste stödja tonval och rumsövervakningen måste gå till ett externt målnummer.

- ▶ Ta emot det samtal som utlösts av rumsövervakningen och tryck på knapparna  .

Funktionen avaktiveras efter avslutad förbindelse. Därefter följer inga fler övervakningssamtal. Övriga inställningar för rumsövervakning på handenheten (t. ex. ingen ringsignal) förblir aktiva tills du trycker på displayknappen **Av** på handenheten.

Om du på nytt önskar aktivera rumsövervakningen med samma nummer:

- ▶ Aktivera funktionen igen och spara inställningen med **Spara** (s. 34).

Ställa in handenhet

Din handenhet är förinställd. Du kan ändra de olika inställningarna på handenheten.

Snabb åtkomst till funktioner

Displayknapparna är förprogrammerade med en funktion. Du kan ändra programmeringen.

Funktionen startas med en knapptryckning.

Ändra programmering av en displayknapp

- ▶ Håll höger eller vänster displayknapp **nedtryckt**.

Listan över möjliga knappprogrammeringar öppnas. Följande kan väljas:

INT

Ringa internt samtal (se s. 32).

SMS

Programmera knapp med menyn för SMS-funktioner (se s. 23).

Infotjänster

Programmera knapp med menyn för beställning av infotjänst (s. 28).

SMS-notif.

Programmera knapp med menyn för aktivering av meddelanden via SMS (s. 26).

Dölj eget nr

Dölja telefonnummer vid nästa samtal (s. 16).

Om den vänstra displayknappen har programmerats visas den valda funktionen ovanför displayknappen på den nedersta displayraden (ev. förkortat).

Starta funktion

Tryck **kort** på displayknappen när handenheten är i viloläge.

Funktionens meny öppnas.

Ändra displayspråk

Texten i displayen kan visas på olika språk.

 →  → **Handenhet** → **Språk**

Aktuellt språk markeras med .

 Välj språk och tryck på **OK**.

 Håll **nedtryckt** (viloläge).

Om du av misstag har ställt in ett språk som du inte förstår:

Tryck på knapparna i en följd.



 Välj korrekt språk och tryck på **OK**.

Ställa in displayen

Du kan välja mellan fyra färgscheman och flera kontrastnivåer.

 →  → **Skärminställning**

Färgschema Välj och tryck på **OK**.

 Välj färgschema och tryck på **OK** ( = aktuell färg).

 Tryck **kort**.

Kontrast Välj och tryck på **OK**.

 Välj kontrast.

Spara Tryck på displayknappen.

 Håll **nedtryckt** (viloläge).

Ställa in skärmbild

Du kan välja att visa en skärmbild (bild eller digitalklocka) i viloläge. Den ersätter visningen i viloläge. På så vis kan du dölja datum, tid och namn.

I vissa situationer visas inte skärmbilden, t.ex. under ett samtal eller när handenheten är avregistrerad.

Om en skärmbild är aktiverad är meny-posten **Skärmbild** markerad med .

 →  → **Skärminställning** → **Skärmbild**

Den aktuella inställningen visas.

► Ändra flerradig inmatning:

Aktivering:

Välj **På** (skärmbilden visas) eller **Av** (ingen skärmbild).

Val:

Du kan ändra skärmbilden (se nedan).

► Spara ändringar: (s. 48).

Om skärmbilden täcker över ett meddelande kan du trycka **kort** på  för att visa displayen för viloläge med tid och datum.

Ändra skärmbild

 →  → **Skärminställning** → **Skärmbild**

 Gå till raden **Val**.

Visa Tryck på displayknappen. Den aktiva skärmbilden visas.

 Välj skärmbild och tryck på **Spara**.

► Spara ändringar: (s. 48).

Ställa in displaybelysningen

Du kan ställa in displaybelysningen olika beroende på om handenheten befinner sig i laddningsenheten eller inte. Om telefonen är påslagen förblir displayen upplyst till hälften.

 →  → **Skärminställning** → **Belysning**

Den aktuella inställningen visas.

► Ändra flerradig inmatning:

I laddaren

Välj **På** eller **Av**.

Utanför laddaren

Välj **På** eller **Av**.

Obs!

Vid inställningen **På** kan handenhetens tid i viloläge minska avsevärt.

Spara Tryck på displayknappen.

 Håll **nedtryckt** (viloläge).

Aktivera/avaktivera autosvar

När den här funktionen är aktiverad tar du emot inkommande samtal genom att lyfta upp handenheten ur laddningsenheten. Du behöver inte trycka på Lyft luren-knappen .

 →  → Handenhet

Auto. svar

Välj och tryck på **OK** ( = på).



Håll nedtryckt (viloläge).

Ändra handsfree-/lurvolym

Du kan ställa in handsfreevolymen på fem olika nivåer och lurvolymen på tre olika nivåer.



→ **Samtalsvolym**



Ställ in lurvolymen.



Gå till raden **Handsfree**.



Ställ in handsfreevolymen.

Spara

Tryck ev. på displayknappen om du vill spara inställningen.

Ställa in volymen under ett samtal:



Tryck på navigationsknappen.



Ställ in volymen.

Spara

Tryck ev. på displayknappen om du vill spara inställningen.

Inställningen sparas efter ca 3 sekunder.

Du kan även trycka på displayknappen

Spara.

Om  har programmerats med en annan funktion, t.ex. för pendling (s. 16):

Inställn.

Öppna menyn.

Volym Välj och tryck på **OK**.

Gör en inställning (se ovan).

Obs!

Du kan också ställa in samtalsvolymen, ringsignalerna och aviseringstonerna via menyn (se s. 13).

Ändra ringsignaler

◆ **Volym:**

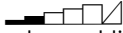
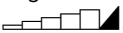
Du kan välja mellan fem olika volymer (1–5, t.ex. volym 2 = ) och "crescendosignal" (6, volymen blir högre för varje ringsignal = .

◆ **Ringsignaler:**

Du kan välja mellan olika ringsignaler.

Du kan ställa in ringsignalerna på olika sätt för följande funktioner:

◆ **För ext. samtal:** För externa samtal

◆ **För int. samtal:** För interna samtal

◆ **Samma för alla:** Samma för alla funktioner

Inställningar för enskilda funktioner

Ställ in volym och melodi beroende på typ av indikering.



→ **Ringsignaler**



Inställning, t.ex.

För ext. samtal. Välj och tryck på **OK**.



Ställ in volymen (1–6).



Gå till nästa rad.



Välj melodi.

Spara

Tryck på displayknappen för att spara inställningen.

Samma inställningar för alla funktioner



→ **Ringsignaler** → **Samma för alla**

► Ställa in volym och ringsignal (se "Inställningar för enskilda funktioner").

Spara

Tryck på displayknappen för att bekräfta.



Håll **nedtryckt** (viloläge).

Obs!

Du kan också ställa in samtalsvolymen, ringsignalerna och aviseringstonerna via menyn (se s. 13).

Aktivera/avaktivera ringsignal

Innan du tar upp handenheten vid ett inkommande samtal eller när den är i viloläge kan du avaktivera ringsignalen permanent eller för det aktuella samtalet. Du kan inte aktivera ringsignalen igen under ett pågående externt samtal.

Avaktivera ringsignal permanent



Håll knappen Stjärna **nedtryckt**.

I displayen visas symbolen

Aktivera ringsignalen igen



Håll knappen Stjärna **nedtryckt**.

Avaktivera ringsignalen för det aktuella samtalet



Tryck på displayknappen.

Aktivera/avaktivera indikeringston

I stället för ringsignalen kan du aktivera en indikeringston. Vid inkommande samtal hörs då **en kort ton** ("Pip") istället för ringsignalen.



Håll knappen Stjärna **nedtryckt** och **inom 3 sekunder**:



Tryck på displayknappen. Ett samtal indikeras nu med **en** kort indikeringston. I displayen visas

Aktivera/avaktivera aviseringstoner

På din handenhet indikeras olika aktiviteter och status med hjälp av ljudsignaler. Följande aviseringstoner kan aktiveras respektive avaktiveras oberoende av varandra:

- ◆ **Knappljud:** Varje knapptryckning bekräftas.

◆ Kvittringstoner:

- **Bekräftelseton** (stigande tonföljd): när du gjort en inmatning/inställning och när det kommer ett SMS resp. en ny post i samtalslistan
- **Felton** (sjunkande tonföljd): vid felinmatningar
- **Slutton för meny:** vid bläddring till slutet av en meny

- ◆ **Batterivarning:** Batterierna måste laddas.

→ **Servicetoner**

- ▶ Ändra flerradig inmatning:

Knappljud:

Välj **På** eller **Av**.

Bekräftelse:

Välj **På** eller **Av**.

Bat.ton:

På, Välj **Av** eller **Samtal**. Signalen för batterivarning aktiveras/avaktiveras resp. hörs endast under samtal.

- ▶ Spara ändringar: (s. 48).

Du kan inte stänga av den bekräftelseton som ljuder när handenheten placeras i laddningsenheten.

Obs!

Du kan också ställa in samtalsvolymen, ringsignalerna och aviseringstonerna via menyen (se s. 13).

Ställa in väckarklocka

Förutsättning: Datum och tid har ställts in (s. 8).

Aktivera/avaktivera och ställa in väckarklocka

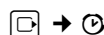

- ▶ Ändra flerradig inmatning:

Aktivering:

Välj **På** eller **Av**.

Tid:

Skriv in väckningstiden med fyra siffror.

Melodi:

Välj melodi.

Volym:

Ställ in volymen (1–6).

► Spara ändringar: (s. 48).

Symbolen  visas.

Ett väckningsalarm indikeras på handenheten med den valda ringsignalen (s. 37). Väckningsalarmet ljuder i 60 sekunder. I displayen visas . Om du inte trycker på någon knapp upprepas väckningsalarmet två gånger med fem minuters mellanrum och stängs därefter av.

Under ett samtal indikeras väckningen endast genom en kort ton.

Stänga av väckningsalarm/upprepa efter paus (snooze-läge)

Förutsättning: Ett väckningsalarm ljuder.

Av Tryck på displayknappen. Väckningsalarmet stängs av.

Eller

Snooze Tryck på displayknappen eller någon annan knapp. Väckningsalarmet stängs av och upprepas efter 5 minuter. Efter den andra upprepningen stängs väckningsalarmet av helt och hållet.

Återställa handenheten till leveransläge

Du kan återställa enstaka inställningar och ändringar. Poster i telefonboken, snabbvalslistan, samtalslistan, SMS-listorna och registreringen av handenheten på basstationen förblir intakta.

 →  → **Handenhet** → **Nollställ**

Ja Tryck på displayknappen.

 Håll **nedtryckt** (viloläge).

Ställa in basstationen

Ställ in basstationen med en registrerad Gigaset C47H-handenhet.

Skydd mot obehörig åtkomst

Skydda basstationens systeminställningar med en system-PIN som bara du känner till. System-PIN måste anges bl.a. när du ska registrera och avregistrera en handenhet på basstationen eller vid återställning av inställningarna till leveransläge.



Ändra system-PIN

Du kan ändra basstationens förinställda system-PIN (fyra siffror, leveransläge "0000") till en kod som bara du känner till.

 →  → **Basstation** → **System-PIN**

 Skriv in nuvarande system-PIN och tryck på **OK**.

 Ange ny system-PIN. Av säkerhetsskäl visas inmatningen med fyra asterisker (****).

  Gå till nästa rad, upprepa den nya koden och tryck på **OK**.

 Håll **nedtryckt** (viloläge).

Ändra system-PIN

Om du har glömt bort din system-PIN, kan du återställa basstationen till leveransläge (koden 0000):

Dra ut nätssladden från basstationen. Håll registrerings-/sökknappen på basstationen nedtryckt medan du ansluter nätssladden i basstationen igen. Släpp knappen igen efter en stund.

Basstationen är nu återställd och system-PIN är åter inställd på 0000.

Obs!

Alla handenheter har avregistrerats och måste registreras igen.

Aktivera/avaktivera pausmusik

 →  → **Basstation** → **Pausmelodi**

Tryck på **OK** för att aktivera/avaktivera pausmusiken ( = på).

Repeater-stöd

Med en repeater kan du utöka räckvidden för din basstation. Repeatern måste aktiveras. När du gör detta avbryts samtal som för tillfället förs via basstationen.

Förutsättning: En repeater har registrerats. Ekoläget är avaktiverat.

 →  → **Basstation**
→ **Specialfunktioner** → **Repeaterläge**

Ja Tryck på displayknappen.

Om en repeater har aktiverats markeras menypunkten med .

Obs!

Repeater-stöder och ekoläget (se s. 11) avaktiverar varandra, vilket innebär att båda funktionerna inte kan användas samtidigt.

Återställa basstationen till leveransläge

Vid en återställning

- ◆ ekoläget avaktiveras
- ◆ handenheterna förblir registrerade
- ◆ system-PIN återställs inte
- ◆ SMS-infotjänsterna återställs inte

 →  → **Basstation** → **Nollställ bas**

 Mata in system-PIN och tryck på **OK**.

Ja Tryck på displayknappen.

Med  eller displayknappen **Nej** avbryter du återställandet.

 Håll **nedtryckt** (viloläge).

Ansluta basstation till telefonväxel

Följande inställningar är endast nödvändiga om de krävs för din telefonväxel, se bruksanvisningen till telefonväxeln.

Du kan inte skicka eller ta emot SMS via telefonväxlar som inte stödjer nummerpresentation.



Flashtid

Aktuell inställning markeras med .

Ställa in flashtid

Vid leverans är telefonen inställd på att använda huvudlinjen. För att använda telefonen via en telefonväxel, måste du ev. ändra detta värde, se bruksanvisningen till telefonväxeln.

 →  → **Basstation**
→ **Specialfunktioner** → **Flashtider**

 Välj flashtid och tryck på **OK** ( = inställt värde). Möjliga värden:
80 ms, 100 ms, 120 ms,
180 ms, 250 ms, 300 ms,
600 ms, 800 ms.

 **Håll nedtryckt** (viloläge).

Spara prefix för extern linje

Förutsättning: Telefonväxeln kräver eventuellt att du matar in ett prefix före telefonnumret för att du ska komma ut på en extern linje, t.ex. "0".

 →  → **Basstation**
→ **Specialfunktioner** → **Växelprefix**

 Skriv in resp. ändra prefix med max 3 siffror.

► Spara ändringar: (s. 48).

Om ett växelprefix har sparats:

- ◆ Prefixet läggs automatiskt till framför numret vid uppringning från följande listor: Nummer till SMS-center, samtalslista, telefonsvararlista.
- ◆ Växelprefixet måste matas in vid manuellt uppringning och vid manuell inmatning av telefonboksnummer, nödnummer, kortnummer och SMS-centrens nummer.
- ◆ När du skickar ett SMS och hämtar mottagarens nummer från telefonboken måste du ta bort växelprefixet.
- ◆ Du raderar ett befintligt växelprefix genom att trycka på .

Ställa in paustider

Ändra paus efter linjetagning

Du kan ställa in längden på den paus som infogas mellan tryckning på Lyft luren-knappen  och överföring av telefonnumret.

 Öppna menyn.

Tryck på knappen.



Ange siffran för pauslängden (1 = 1 sek.; 2 = 3 sek.; 3 = 7 sek.) och tryck på **OK**.

Ändra paus efter R-knapp

Du kan ändra längden på pausen om telefonväxeln kräver detta (se bruksanvisningen till telefonväxeln).

 Öppna menyn.

Tryck på knappen.



Mata in siffror för pausens längd (1 = 800 ms; 2 = 1 600 ms; 3 = 3 200 ms) och tryck på **OK**.

Ändra paus i nummer (paus efter växelprefix)

Förutsättning: Du har sparat ett växelprefix (s. 41).



Öppna menyn.



Tryck på knappen.



Ange siffran för pauslängden (1 = 1 sek.; 2 = 2 sek.; 3 = 3 sek.; 4 = 6 sek.) och tryck på **OK**.

Ange paus i nummer: Håll knappen  nedtryckt i 2 sekunder. Ett P visas i displayen.

Växla tillfälligt till tonval (MFV)

Om telefonväxeln använder pulsval (IWV), men du behöver använda tonval (t.ex. för att lyssna av nättelefonssvararen), måste du växla till tonval under samtalet.

Förutsättning: Du talar redan i telefon eller har redan slagit ett externt nummer.



Tryck på knappen Stjärna.

När du har lagt på aktiveras pulsval automatiskt igen.

Bilaga

Skötsel

- ▶ Torka av basstationen, laddningsenheten och handenheten med en **fuktig** duk (inget lösningsmedel) eller en antistatisk putsduk.

Använd **aldrig** en torr trasa. Det finns risk för statisk laddning.

Kontakt med vätska

Om handenheten har kommit i kontakt med vätska:

1. **Stäng av handenheten och ta genast ut batterierna.**
2. Låt vätskan droppa ut ur handenheten.
3. Torka försiktigt av alla delar och låt sedan handenheten stå i **minst 72 timmar** med öppet batterifack och knappsatsen vänd nedåt på ett torrt, varmt ställe (**inte**: mikrovågsugn, bakugn o.d.).
4. **Handenheten ska inte slås på igen förrän den är torr.**

När handenheten har torkat helt och hållet kan den i de flesta fall användas igen.

Frågor och svar

Om det skulle uppstå frågor när det gäller användningen av handenheten kan du dygnet runt få hjälp på www.siemens.com/gigasetcustomercare. Därutöver är vanliga problem och möjliga lösningar listade i följande tabell.

Displayen visar ingenting.

1. Handenheten är inte påslagen.
 - ▶ Håll Lägg på luren-knappen  nedtryckt.
2. Batterierna är urladdade.
 - ▶ Ladda eller byt ut batterierna (s. 7).

Handenheten reagerar inte på knapptryckning.

Knappsatsen är låst.

- ▶ Håll knappen Fyrkant  nedtryckt (s. 9).

I displayen blinkar "Basstation x".

1. Handenheten befinner sig utanför basstationens räckvidd.
 - ▶ Minska avståndet mellan handenhet och basstation.

Basstationens räckvidd har minskat eftersom ekoläget har aktiverats.

 - ▶ Avaktivera ekoläget (s. 11) eller minska avståndet mellan handenheten och basstationen.
2. Handenheten har avregistrerats.
 - ▶ Registrera handenheten (s. 31).
3. Basstationen är inte påslagen.
 - ▶ Kontrollera basstationens nätadapter (s. 6).

I displayen blinkar Söker basstation.

Ingen basstation påslagen eller inom räckvidden.

- ▶ Minska avståndet mellan handenhet och basstation.
- ▶ Kontrollera basstationens nätadapter (s. 6).

<p>Handenheten ringer inte.</p> <ol style="list-style-type: none">Ringsignalen är avaktiverad.<ul style="list-style-type: none">▶ Aktivera ringsignalen (s. 38).Vidarekoppling av samtal inställd på Direkt.<ul style="list-style-type: none">▶ Avaktivera Vidarekoppling av samtal (s. 16).
<p>Du hör ingen ringsignal/kopplingston i det fasta nätet.</p> <p>Den medföljande telefonsladden används inte eller har ersatts av en ny sladd med felaktig stifttilldelning.</p> <ul style="list-style-type: none">▶ Använd alltid den medföljande telefonsladden eller se till att du ersätter den med en sladd med korrekt stifttilldelning (s. 7).
<p>Felton vid inmatning av system-PIN</p> <p>Du har matat in fel system-PIN.</p> <ul style="list-style-type: none">▶ Återställ system-PIN till 0000 (s. 39).
<p>Du har glömt system-PIN.</p> <ul style="list-style-type: none">▶ Återställ system-PIN till 0000 (s. 39).
<p>Samtalskostnader visas inte.</p> <ol style="list-style-type: none">Tjänsten stöds inte av din nätoperatör.Det finns inga räkneimpulser.<ul style="list-style-type: none">▶ Beställ överföring av räkneimpulser hos operatören.
<p>Den du talar med kan inte höra dig.</p> <p>Du har tryckt på knappen  (INT). Handenhetens sekretessfunktion är aktiverad.</p> <ul style="list-style-type: none">▶ Aktivera mikrofonen igen (s. 15).
<p>Den uppringande partens nummer visas inte, trots att funktionen nummerpresentation är aktiverad.</p> <p>Tjänsten för nummerpresentation är inte aktiverad hos nätoperatören.</p> <ul style="list-style-type: none">▶ Den uppringande parten måste aktivera tjänsten nummerpresentation (CLI) hos sin nätoperatör.
<p>Vid inmatningen hörs en felton (fallande tonfölj).</p> <p>Åtgärden misslyckades/inmatningen är felaktig.</p> <ul style="list-style-type: none">▶ Upprepa åtgärden.<ul style="list-style-type: none">▶ Kontrollera vad som visas i displayen och läs vid behov i bruksanvisningen.
<p>Du kan inte lyssna av nättelefonsvararen.</p> <p>Din telefonväxel är inställd på pulsval.</p> <ul style="list-style-type: none">▶ Ställ om telefonväxeln på tonval.

Kundservice (Customer Care)

Vi erbjuder snabb och individuell rådgivning!

Vår onlinesupport på Internet är alltid tillgänglig, överallt:

<http://www.siemens.se/gigasetcustomercare>

Du får stöd och hjälp för våra produkter dygnet runt. Här finns det en sammanställning av de vanligaste frågorna och svar på dessa. Det finns dessutom bruksanvisningar och aktuella programvaruuppdateringar (om tillgängliga) att ladda ner.

I bilagan till den här bruksanvisningen kan du också hitta vanliga frågor samt svaren på dem.

Om reparation skulle bli nödvändig och vid ev. garantianspråk kan du få snabb och tillförlig hjälp via vårt servicecentrum. Du kan även kontakta dem för att få personlig information om vårt sortiment:

Sverige 08 750 99 11

Se till att du har tillgång till kvittot.

I länder där denna produkt inte säljs av auktoriserade återförsäljare erbjuds ingen bytesrätt eller reparationservice.

Godkännande

Denna apparat är avsedd för analog anslutning till det svenska telenätet.

Hänsyn har tagits till specifika förhållanden i olika länder.

Härmed förklarar Siemens Home and Office Communication Devices GmbH & Co. KG att den här apparaten uppfyller alla grundläggande krav och andra tillämpliga bestämmelser i EU:s direktiv om radioutrustning och teleterminalutrustning: 1999/5/EG.

Du kan få en kopia av överensstämmelsedeklarationen enligt 1999/5/EG på följande Internetadress: <http://www.siemens.com/giqasetdocs>.

CE 0682

Tillverkarens garanti

Användaren skall beviljas garanti av tillverkaren, utan att återförsäljarens skyldigheter därmed påverkas, enligt de villkor som anges nedan:

- ◆ Om nya enheter och tillhörande komponenter uppvisar defekter, som är ett resultat av tillverknings- och/eller materialfel, inom 24 månader efter köpet skall Siemens, efter eget gottfinnande och utan kostnad, antingen ersätta enheten med en likvärdig enhet som motsvarar enhetens aktuella utförande, eller reparera den aktuella enheten. Delar som utsätts för normalt slitage (t.ex. batterier, knapp-sats, hölje) omfattas av garantin under sex månader från inköpsdatum.
- ◆ Garantin gäller inte om felet på utrustningen har orsakats av felaktig användning, eller underlåtande att följa den information som finns i användarhandboken.

- ◆ Garantin omfattar inte tjänster som utförs av auktoriserade återförsäljare eller kunden själv (t.ex. installation, konfiguration, nerladdning av programvara). Användarhandböcker och sådan programvara som medföljer på ett separat datamedium omfattas inte heller av garantin.
- ◆ Inköpskvitto där inköpsdatum framgår skall uppvisas vid garantianspråk. Garantianspråk skall göras inom två månader från det datum då fel som omfattas av garantin upptäcks.
- ◆ Äganderätten till enheter eller komponenter som ersatts och returnerats till Siemens skall övergå till Siemens.
- ◆ Garantin gäller nya enheter som köpts inom den Europeiska unionen. För enheter köpta i Sverige utfärdas garantin av Siemens Home & Office Communication Devices AB, Röntgenvägen 2, 171 95 Solna, Sverige.
- ◆ Garantianspråk som skiljer sig från eller som sträcker sig utöver anspråk som anges i denna garanti är inte giltiga. Siemens är inte ansvarigt för driftstörningar, förlorad vinst eller förlust av data, ytterligare programvara eller annan information som laddats ned av kunden.
- ◆ Om skadan inte omfattas av garantin, förbehåller sig Siemens rätten att fakturera kunden för ersättningsprodukten eller reparationen.
- ◆ Ovanstående villkor innebär ingen förändring av bevisbördan till kundens nackdel.

För att framställa garantianspråk ber vi dig kontakta Siemens telefonservice. Aktuell telefonnummer återfinns i den medföljande användarhandboken.

Tekniska data

Rekommenderade batterier

Teknik:

Nickel-Metall-Hydrid (NiMH)

Storlek: AAA (Micro, HR03)

Spänning: 1,2 V

Kapacitet: 600-1200 mAh

Vi rekommenderar följande batterityper eftersom de angivna drifttiderna, alla funktioner och den höga kvaliteten endast kan garanteras om dessa batterityper används:

- ◆ Sanyo Twicell 650
- ◆ Sanyo Twicell 700
- ◆ Panasonic 700mAh "for DECT"
- ◆ GP 700mAh
- ◆ Yuasa AAA Phone 700
- ◆ Varta Phone Power AAA 700mAh
- ◆ GP 850 mAh
- ◆ Sanyo NiMH 800
- ◆ Yuasa AAA 800

Apparaten levereras med två rekommenderade batterier.

Drifttid/laddningstid för handenheten

Drifttiden för din Gigaset är beroende av batterikapacitet, batteriernas ålder och användarförhållanden. (Alla tidsangivelser är ungefärliga och gäller vid avstängd displaybelysning.)

	Kapacitet (mAh) ca			
	500	700	900	1100
Tid i viloläge (timmar)	180	300	320	395
Samtalstid (timmar)	9	12	16	19
Drifttid vid 1,5 h samtal per dag (timmar)	80	115	150	180
Laddningstid, basstation (timmar)	4	5	7	8
Laddningstid, laddningsenhet (timmar)	5	7	9	11

Vid tryckningen fanns batterier på upp till 900 mAh tillgängliga och har testats i systemet. Eftersom utvecklingen av batterier ständigt pågår uppdateras listan över rekommenderade batterier i FAQ-delen av Gigaset Customer Care-sidorna regelbundet:

www.siemens.com/gigasetcustomercare

Basstationens effektförbrukning

I viloläge: ca 1,2 watt

Under ett samtal: ca 1 watt

Allmänna tekniska data

DECT-standard	stöds
GAP-standard	stöds
Antal kanaler	60 duplexkanaler
Frekvensområde	1 880–1 900 MHz
Duplexmetod	Tidsmultiplex, 10 ms ramlängd
Kanalavstånd	1 728 kHz
Datahastighet	1 152 kbit/s
Modulering	GFSK
Talkodning	32 kbit/s
Sändareffekt	10 mW, genomsnittlig effekt per kanal
Räckvidd	Upp till 300 m utomhus (fri sikt), upp till 50 m inomhus
Basstationens strömförsörjning	230 V ~ / 50 Hz
Omgivningsförhållanden i drift	+5 till +45 °C; 20 till 75 % relativ luftfuktighet
Uppringningsmetod	MFV (tonval) / IWV (pulsval)





Information om bruksanvisningen

I denna bruksanvisning används särskilda skrivsätt som förklaras nedan.



Exempel på menyinmatning

I bruksanvisningen förklaras kortfattat de steg du ska utföra. I nedanstående exempel "Ställa in displayens kontrast" beskrivs detta kortfattade förklaringsätt. I rutorna beskrivs vad du ska göra.



 →  → Skärminställning

- ▶ I viloläge: Tryck **till höger** () på enhetens navigationsknapp för att öppna huvudmenyn.
- ▶ Navigera med navigationsknapparna () till raden  **Inställningar**.
- ▶ Tryck på  eller displayknappen **OK** för att bekräfta funktionen **Inställningar**.

Undermenyn **Inställningar** visas.

- ▶ Tryck nedåt på navigationsknapp () tills menyfunktionen **Skärminställning** valts.
- ▶ Tryck på  eller displayknappen **OK** för att bekräfta valet.

Kontrast Välj och tryck på **OK**.

- ▶ Tryck nedåt på navigationsknapp () tills menyfunktionen **Kontrast** valts.
- ▶ Tryck på  eller displayknappen **OK** för att bekräfta valet.

 Välj kontrast och tryck på displayknappen **Spara**.

- ▶ Tryck till höger eller till vänster på navigationsknapp för att ställa in kontrasten.
- ▶ Tryck på displayknappen **Spara** för att bekräfta valet.



Håll **nedtryckt** (viloläge).

- ▶ Håll Lägg på luren-knappen nedtryckt för att övergå till viloläge.

Exempel på flerradig inmatning

I många situationer kan du ändra inställningar eller skriva in information på flera rader.

Den flerradiga inmatningen beskrivs i denna bruksanvisning med förkortat skrivsätt. I nedanstående exempel "Ställa in datum och tid" beskrivs detta kortfattade förklaringsätt. I rutorna beskrivs vad du ska göra.

Du ser följande meddelande (exempel):

Datum/tid

Datum:
[15.11.07]

Tid:
11:11

 **Spara**

Datum:

Skriv in dag, månad och år med sex siffror.

Den andra raden markeras som aktiv med [] .

- ▶ Skriv in datum med sifferknapparna.

Tid:

Skriv in timmar och minuter med fyra siffror.

- ▶ Tryck på knappen .

Den fjärde raden markeras som aktiv med [] .

- ▶ Skriv in tid med sifferknapparna.





Information om bruksanvisningen

- ▶ Spara ändringar.

▶ Tryck på displayknappen **Spara**.
▶ **Håll** sedan knappen  nedtryckt.
Handenheten övergår till viloläge.

Skri va och redigera text

När du skriver en text gäller följande regler:

- ◆ Markören styrs med    .
- ◆ Tecken infogas till vänster om markören.
- ◆ Tryck på knappen Stjärna  för att visa tabellen med specialtecken. Välj önskat tecken och tryck på displayknappen **Infoga** för att infoga tecknet vid markören.
- ◆ När du matar in poster i telefonboken skrivs den första bokstaven i namnet automatiskt med versal och resterande bokstäver skrivs med gemener.

Skri va SMS/namn

Tryck flera gånger på motsvarande knapp för att mata in bokstäver/tecken.



Normal text

	1x	2x	3x	4x	5x	6x	7x	8x	9x	10x
1 	¹⁾ 	²⁾ 	1							
2 	a	b	c	2	ä	á	à	â	ã	ç
3 	d	e	f	3	ë	é	è	ê		
4 	g	h	i	4	ï	í	ì	î		
5 	j	k	l	5						
6 	m	n	o	6	ö	ñ	ó	ò	ô	õ
7 	p	q	r	s	7	ß				
8 	t	u	v	8	ü	ú	ù	û		
9 	w	x	y	z	9	ÿ	ý	æ	ø	å
0 	.	,	?	!	0					

- 1) Blanksteg
- 2) Radbrytning

Om du håller en knapp **nedtryckt** visas motsvarande knapps tecken i displayen och markeras ett i taget. När du släpper knappen infogas det markerade tecknet i inmatningsfältet.

Ställa in stor/liten bokstav eller siffror

Tryck **kort** på knappen Fyrkant  för att växla från läge "Abc" till "123" och från "123" till "abc" och från "abc" till "Abc" (första tecknet med stor bokstav, alla övriga med små). Tryck på knappen Fyrkant  **innan** du matar in bokstaven.

Inställningen stor/liten bokstav eller siffror visas kort i displayen.

Tillbehör

Gigaset-handenheter

Bygg ut din Gigaset till en trådlös telefonväxel:

Gigaset-handenhet C47H

- ◆ Belyst färgdisplay (65 000 färger)
- ◆ Belyst knappsats
- ◆ Handsfree
- ◆ Polyfona ringsignaler
- ◆ Telefonbok för 150 poster
- ◆ SMS (Förutsättning: CLIP finns)
- ◆ Headsetuttag
- ◆ Rumsövervakning

www.siemens.com/gigasetC47H



Gigaset-handenhet S67H

- ◆ Belyst färgdisplay (65 000 färger)
- ◆ Belyst knappsats
- ◆ Handsfree
- ◆ Polyfona ringsignaler
- ◆ Telefonbok för 250 poster
- ◆ CLIP-bilder
- ◆ SMS (Förutsättning: CLIP finns)
- ◆ Headsetuttag
- ◆ Rumsövervakning

www.siemens.com/gigasetS67H



Gigaset-handenhet SL37H

- ◆ Belyst färgdisplay (65 000 färger)
- ◆ Belyst knappsats
- ◆ Handsfree
- ◆ Polyfona ringsignaler
- ◆ Telefonbok för 250 poster
- ◆ CLIP-bilder
- ◆ SMS (Förutsättning: CLIP finns)
- ◆ PC-gränssnitt för till exempel hantering av telefonboks-
poster, ringsignaler och skärmläckare
- ◆ Headsetuttag
- ◆ Bluetooth
- ◆ Rumsövervakning
- ◆ Walkie-Talkie-funktion

www.siemens.com/gigasetSL37H



Gigaset-handenhet SL56

- ◆ Belyst färgdisplay (65 000 färger)
- ◆ Belyst knappsats
- ◆ Handsfree
- ◆ Polyfona ringsignaler
- ◆ Telefonbok för 250 poster
- ◆ CLIP-bilder
- ◆ SMS (Förutsättning: CLIP finns)
- ◆ Språkval
- ◆ PC-gränssnitt för till exempel hantering av telefonboks-
poster, ringsignaler och skärmläckare
- ◆ Headsetuttag
- ◆ Bluetooth

www.siemens.com/gigasetSL56



Gigaset-handenhet S45

- ◆ Belyst färgdisplay (4 096 färger)
- ◆ Belyst knappsats
- ◆ Handsfree
- ◆ Polyfona ringsignaler
- ◆ Telefonbok för 150 poster
- ◆ SMS (Förutsättning: CLIP finns)
- ◆ Headsetuttag
- ◆ Rumsövervakning

www.siemens.com/gigasetS45



Gigaset-handenhet E45

- ◆ Damm- och stänkskyddad hölje
- ◆ Belyst färgdisplay (4 096 färger)
- ◆ Belyst knappsats
- ◆ Handsfree
- ◆ Polyfona ringsignaler
- ◆ Telefonbok för 150 poster
- ◆ SMS (Förutsättning: CLIP finns)
- ◆ Headsetuttag
- ◆ Rumsövervakning

www.siemens.com/gigasetS45



Gigaset Repeater

Med Gigaset Repeater kan du öka räckvidden hos din Gigaset-handenhet.

www.siemens.com/gigasetrepeater



Tillbehör

Gigaset HC450 – porttelefon för trådlös telefon

- ◆ Snabbtelefonfunktion direkt via den trådlösa telefonen – ingen fast installation av telefon hemma
- ◆ Intuitiv användning via "softkeys" (dörröppning, tända lampor)
- ◆ Enkel konfiguration via meny i handenheten
- ◆ Vidarekoppling till externt telefonnummer
- ◆ Enkel installation och registrering i Gigaset-systemet
- ◆ Ersätter dörrklockan – inga ytterligare kablar krävs
- ◆ Befintlig dörrklocka och dörröppnare som finns i handeln stöds
- ◆ Kan konfigureras för en andra ringklocka (separat dörröppnare, aktivering av entrébelysning eller funktion som första ringklockan).



www.siemens.com/GigasetHC450

Du kan beställa alla tillbehör och batterier i fackhandeln.



Använd bara originaltillbehör. Då undviker du personskador och materiella skador och säkerställer att alla relevanta specifikationer efterföljs.

Väggmontering av basstationen

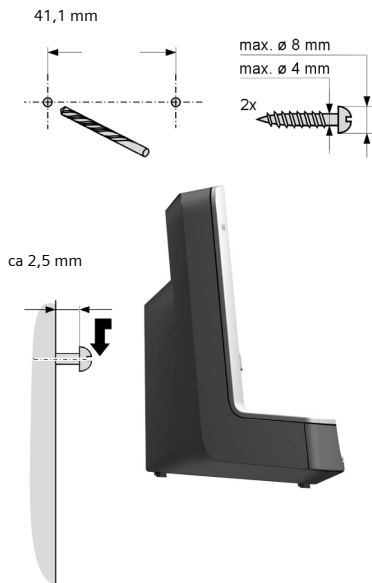

Sökregister

A

Aktivera	
aviseringsstoner	38
besvara samtal	37
intern anslutning till samtal.	33
knapplös	9
rumsövervakning	34
Allanrop	32
Allmän linje	41
Ansluta basstation till telefonväxel	41
Ansluta till ett samtal	33
Automatiskt	
besvara samtal	14, 37
nätförval	22
Avaktivera	
aviseringsstoner	38
besvara samtal	37
intern anslutning till samtal.	33
knapplös	9
rumsövervakning	35
Aviseringsmeddelande via SMS.	26
Aviseringstoner	38
Avregistrera (handenhet)	31
Avsluta samtal	14
Avsluta, se Avaktivera	
Avvisa väntande samtal (pendla)	16

B

Basstation	
ansluta	6
ansluta och installera	6
ansluta till telefonväxel	41
räckvidd	6
ställa in	39
system-PIN	39
återställa till leveransläge	40
Batteri	
ladda	1, 8
rekommenderade batterier	46
symbol	1, 8
sätta i	7
ton	38
visning	1, 8
Batteriindikator	1
Bekräftelseton	38
Besvara samtal	37
Brevlådor, se SMS	

C

CLI, CLIP	14
CLIP-bild	14
CLIR	16
Customer Care (Service)	44

D

Display	
belysning	36
främmande språk	36
i viloläge	10
kontrast	36
skärmbild	36
ställa in	36
ändra displayspråk	36
Displayknappar	1, 10
programmera	35
Dölja	
förval	22
nummerpresentation	16

E

ECO DECT	11
Effektförbrukning	46
Ekoläge	11
E-postadress	24
Exempel	
flerradig inmatning	47
menyinmatning	47

F

Felaktiga inmatningar (korrigera)	11
Felsökning	43
Felton	38
Flashtid	41
Flerradig inmatning	47
Frågor och svar	43
Förfrågan	16
Förfrågan (intern)	32
Förpackningens innehåll	6
Förval	22
dölja	22

G

Genväg	12
Godkännande	45

H

Handenhet	
använda flera	31
använda för rumsövervakning	34

aviseringstoner	38
avregistrera	31
börja använda	7
displaybelysning	36
displayspråk	36
handsfreevolym	37
kontakt med vätska	43
lista	9
lurvolym	37
mottagningsstyrka	6
registrera	31
sekretess	15
skärmbild	36
slå på/stänga av	9
ställa in	35
söka	32
sökning	32
vidarekoppla samtal	32
viloläge	10
återställa till leveransläge	39
ändra internt nummer	34
ändra namn	33
ändra nummer	34
Handenhetens drifttid vid rumsövervakning	34
Handsfree	15
knapp	1
Handsfreeknapp	1
Headsetuttag	8
Hörapparater	4

I

ID för brevlåda, se SMS	
Idrifttagande handenhet	7
Indikeringston	38
Infotjänster (SMS)	28
Inmatning spara (nättelefon svarare)	30
Installera basstationen	6
Intern förfrågan	32
konferens	32
Internt ansluta	33
ringa	32
Internt samtal	32
samtal väntar	33

K

Knapp 1 (snabbval)	1
Knappar displayknappar	1, 10
handsfreeknapp	1
knappen Fyrkant	1, 9
knappen på/av	1
knappen Stjärna	1
kortnummer	18, 19
lyft luren-knapp	1, 14
lägg på luren-knapp	1, 14
meddelandeknapp	1
navigationsknapp	1, 9
raderingsknapp	10
R-knapp	1
snabbval	1
snabbvalsknapp	1
tilldela telefonbokspost	18
Knappen Fyrkant	1, 9
Knappen på/av	1
Knappen Stjärna	1
knapplås	9
Konferens	16
Konferens (intern)	32
Korrigera felaktiga inmatningar	11
Kortnummer	18
Kundservice	44
Kvitteringstoner	38

L

Lista handenheter	9
missade samtal	21
nättelefon svarare	21
samtalslista	21
SMS-lista	21
SMS-lista, inkommande	25
snabbvalslista	18
utgående (SMS)	24
Listan med inkommande meddelanden (SMS)	25
Listan med inkommande meddelanden (SMS)	25
Ljud, se Ringsignal	
Ljudkänslighet (rumsövervakning)	35
Lurläge	15
Lurvolym	37
Lyft luren-knapp	1, 14
Lägg på luren-knapp	1, 14
Länka, se SMS	

Sökregister

M

Manuell nummerrepetition	20
Meddelandeknapp	
öppna lista	25
öppna listor	20
Meddelanden	
knapp	1
Medicinsk utrustning	4
Meny	
menyhantering	10
menyinmatning	47
slutton	38
öppna	9
översikt	12
Mikrofon	1
Minnesutrymme	
telefonbok/snabbval	19
Missat samtal	21
Mottagningsstyrka	6
Målnummer (rumsövervakning)	34

N

Namn	
på en handenhet	33
Navigationsknapp	1, 9
Nummer	
dölja	16
inmatning med telefonbok	20
kopiera från SMS-text	26
kopiera från telefonboken	20
kopiera till telefonboken	19
som mål vid rumsövervakning	34
spara i telefonboken	18
till nättelefonvarare, mata in	30
visa numret till den som ringer (CLIP)	14
Nummerlista	
operatör	18
Nummerpresentation	14
Nummerrepetition	20
Nätadapter	4
Nätförval, automatiskt	22
Nättelefonvarare	30
Nättjänster	16

O

Okänd	14
Operatör (nummerlista)	18

P

Paus	41, 42
Paus i nummer	42
infoga	1
Pausmusik	15, 40
ställa in	40
Pendla	16
Post	
spara, ändra (förval)	22
välja (meny)	47
välja i telefonboken	18
Producentens garanti	45
Programmera knapp	35
Programmera sifferknapp	35

R

Radera	
tecken	11
Raderingsknapp	10
Registrera (handenhet)	31
Repeater	40
Ringa	
med kortnummer	19
snabbvalslista	18
telefonbok	18
Ringa kostnadsmedvetet	21
Ringa samtal	
besvara samtal	14
externt	14
internt	32
Ringa upp uppringare	17
Ringsignal	
ställa in volym	37
ändra	37
R-knapp	1
paus efter	41
Rumsövervakning	34
Räckvidd	6

S

Samtal	
ansluta användare	33
avsluta	14
avvisa (pendla)	16
besvara	14
externt	14
internt	32
överföra (vidarekoppla)	32, 33
Samtal från okänt nummer	14

Samtal väntar	
aktivera/avaktivera	16
besvara/avvisa	17
internt samtal	33
prioritera väntande samtal	17
Samtalslista	21
Samtalstid	14
Samtalsvidarekoppling	16
Sekretess, handenhet	15
Service	44
Signal, se Aviseringstoner	
Signalförstärkare, se Repeater	
Skicka	
telefonbokspost till handenhet	19
Skriva (SMS)	23
Skriva, redigera text	48
Skydda telefon mot obehörig åtkomst	39
Skärmbild	36
Skötsel av telefonen	43
Slå på	
handenhet	9
SMS	23
aviseringsmeddelande via SMS	26
besvara eller vidarebefordra	25
brevlådor	26
ID för brevlåda	26
infotjänster	28
lista med utgående meddelanden	24
listan med inkommande meddelanden	25
länkat	23
läsa	24
meddelandennummer	26
meddelandetyper	26
PIN-skydd	27
radera	24
regler	23
självhjälp vid felmeddelanden	29
skicka SMS till en e-postadress	24
skicka till personlig brevlåda	27
skriva	23, 48
spara telefonnummer	26
statusrapport	23
ta emot	25
till telefonväxel	28
vidarebefordra	25
åtgärda fel	29
ändra brevlåda	27
SMS-center	
ställa in	27
ändra nummer	27
SMS-lista	21
Snabbval	
nättelefon svarare	30
Snabbvals knapp	1
Snabbvalslista	18
Snabbvalsnummer	18, 21
Snooze-läge	39
Sortering i telefonboken	18
Spara (växelprefix)	41
Specialfunktioner	41
Språk, display	36
Spärr	
aktivera/avaktivera knapplås	9
Stifttilldelning	7
Ställa in datum	8
Ställa in tid	8
Stänga av	
handenhet	9
Svarssamtal	16
Symbol	
batteri	8
display	10
knapplås	9
nytt SMS	25
ringsignal	38
vid nya meddelanden	20
väckarklocka	39
Systeminställningar	39
Söka handenhet	32
Söka i telefonboken	18
Sökning	32
T	
Teckenuppsättning	24, 26
Tekniska data	46
Telefonbok	18
använda när du skriver in nummer	20
hantera poster	18
kopiera nummer ur text	19
skicka post/lista till handenhet	19
sortering av posterna	18
spara avsändarens (SMS) nummer	26
spara post	18
öppna	9

Sökregister

Telefonväxel	
ansluta basstation	41
paustider	41
SMS	28
spara växelprefix	41
ställa in flashtid	41
ställa in upprigningsmetod	41
växla till tonval	42
Textmeddelande, se SMS	
Tillbehör	49
Tonval	41, 42
U	
Utgående (SMS)	24
V	
Varningssignal, se Aviseringstoner	
Vidarekoppling av samtal	16
Viloläge (display)	10
Viloläge, återgå till	10
VIP (telefonbokspost)	19
Visa meddelande från	
nättelefon svararen	30
Visning	
dölja (CLIR)	16
meddelande från	
nättelefon svararen	30
minnesutrymme	
(telefonbok/snabbval)	19
telefonnummer (CLI/CLIP)	14
Volym	
handsfreevolym, handenhet	37
lurvolym	37
ringsignal	37
ställa in	37
Väckarklocka	38
Vätska	43
Växelprefix	
för telefonväxel	41
Å	
Åtgärda fel (SMS)	29
Åtkomstskydd	39
Ä	
Ändra	
displayspråk	36
en handenhets interna nummer	34
handsfreevolym	37
lurvolym	37
målnummer	35
namn på en handenhet	33
paustid	41
ringsignal	37
system-PIN	39
upprigningsmetod	41
Ändra PIN	
system-PIN	39
Ändra system-PIN	39