

SIEMENS



Gigaset S670-S675

Issued by
Siemens Home and Office Communication Devices GmbH & Co. KG
Schlavenhorst 66
D-46395 Bocholt



© Siemens Home and Office Communication Devices GmbH & Co. KG 2007
All rights reserved. Subject to availability.
Rights of modification reserved.

www.siemens.com/gigaset

Gigaset

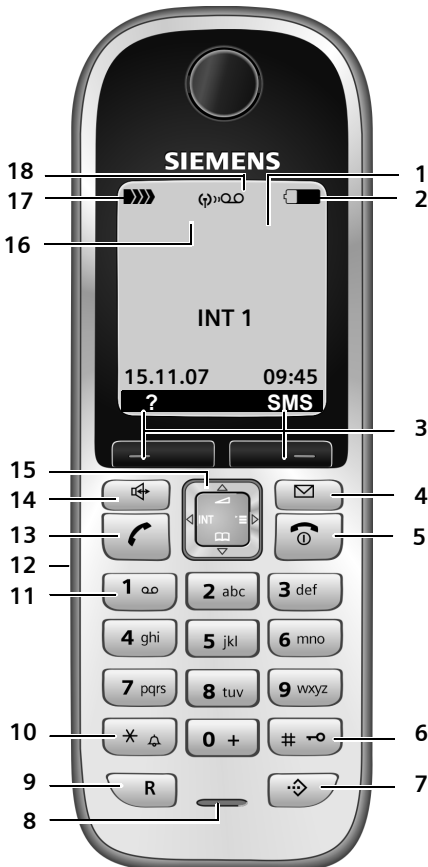
Översikt handenhet

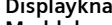
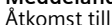

- 1 Display (visningsfält) i viloläge
- 2 **Batteriernas laddningsstatus**
 (tomt–fullt)
 blinkar: Batteri nästan tomt
 blinkar: Batteri laddas upp
- 3 **Displayknappar** (s. 11)
- 4 **Meddelandeknapp**
 Åtkomst till samtals- och meddelandelistor
 Blinkar: Nytt meddelande eller nytt samtal
- 5 **Knappen på/av/lägg på**
 Avsluta samtal, avbryta funktion, gå upp en meny nivå (tryck kort), återgå till viloläge (håll nedtryckt), slå av och på handenhet (håll nedtryckt i viloläge)
- 6 **Knappen fyrkant**
 Knapplås på/av (håll nedtryckt i viloläge)
 Växla mellan stora/små bokstäver och siffror (håll nedtryckt)
- 7 **Knapp för snabbvalslistor**
 Öppna snabbvalslista
- 8 **Mikrofon**
- 9 **R-knapp**
 - Förfrågan (Flash)
 - Ange paus i nummer (håll nedtryckt)
- 10 **Knappen Stjärna**
 Slå av/på ringsignal (håll nedtryckt), vid fast anslutning: Växla mellan pulsval/tonval (tryck kort)
 Öppna tabell med specialtecken
- 11 **Knapp 1**
 Telefonsvarare (endast S675)/välj nättelefonsvarare (håll nedtryckt)
- 12 **Uttag för headset**
- 13 **Lyft luren-knapp**
 Ta emot samtal, öppna återuppringningslista (tryck kort), ringa upp (håll nedtryckt)
 När du skriver ett SMS: Skicka SMS
- 14 **Handsfreeknapp**
 Växla mellan lur- och handsfree-läge;
 Lyser: Handsfree aktiverat.
 Blinkar: Inkommande samtal
- 15 **Navigationsknapp** (s. 11)
- 16 **Eco-läge** aktiverat (s. 13)
- 17 **Mottagningsstyrka**
 (stark–svag)
 blinkar: Ingen mottagning
- 18 **Telefonsvararsymbol** (endast S675)
 Telefonsvarare aktiverad.
 Blinkar: Telefonsvararen spelar in ett meddelande eller används av en annan intern användare.

Kortöversikt handenhet

Du kan anmäla handenheter till basstationen med basstationens knappar, söka efter handenheter ("Sökning", se s. 44) och använda den integrerade telefonsvararen (endast Gigaset S675).

Basstation Gigaset S675

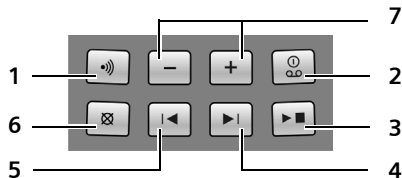

- 1 Registrerings-/sökknapp:
Tryck kort: Söka handenhet "Sökning", se s. 44.
Håll nedtryckt: Anmäla handenheter och DECT-enheter, se s. 43.
- 2 Knappen På/av Aktivera/avaktivera telefonsvararen.
LED lyser: Telefonsvararen är aktiverad.
LED blinkar: Minst ett nytt meddelande finns.

Under återgivning av meddelanden:

- 3 Knapp för återgivning/stopp:
Spela upp nya meddelanden från telefonsvararen respektive avbryta uppspelning (tryck kort).
Spela upp nya och gamla meddelanden (håll nedtryckt).
- 4 Hoppa till nästa (tryck en gång) respektive nästnästa (tryck två gånger) meddelande.
- 5 Hoppa till början av meddelandet (tryck en gång) respektive föregående meddelande (tryck två gånger).
- 6 Radera aktuellt meddelande.
- 7 Ändra volym under uppspelning av meddelanden: \square = lägre; \oplus = högre.
När ett externt samtal signaleras: Ändra ringsignalstyrka.

Observera:

- ◆ Om telefonsvararen används via en handenhet eller tar emot ett meddelande kan den inte samtidigt styras från basstationen.
- ◆ Om LED blinkar även om telefonsvararen är avslagen, finns det minst ett nytt meddelande på telefonsvararen.

Basstation Gigaset S670

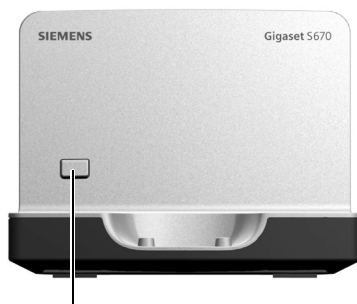

Registrerings-/sökknapp:

- Tryck kort: Söka handenhet "Sökning", se s. 44.
- Håll nedtryckt. Anmäla handenheter och DECT-enheter, se s. 43.

Innehållsförteckning

Översikt handenhet	1	SMS (textmeddelanden)	28
Kortöversikt handenhet	2	Skriva/skicka SMS	28
Säkerhetsanvisningar	5	Ta emot SMS	30
Gigaset S670/S675 – mer än att bara ringa	7	Aviseringsmeddelande via SMS	32
Komma igång	7	SMS-brevlådor	32
Förpackningens innehåll	7	Ställa in SMS-center	33
Installera basstation och		SMS infotjänster	33
laddningsenhet	7	SMS till telefonväxlar	34
Börja använda handenheten	8	Aktivera/avaktivera SMS-funktionen .	34
Använda handenheten	10	Åtgärda fel vid SMS	34
Navigation knapp	11	Användning av telefonsvararen i basstationen Gigaset S675	36
Displayknappar	11	Hantering via handenheten	36
Tillbaka till viloläge	11	Aktivera/avaktivera aviseringston	39
Menyhantering	12	Ställa in telefonsvararen	39
Korrigerera felaktiga inmatningar	12	Återställa snabbval med knapp 1 för telefonsvararen	40
Ecological DECT	13	Hantering på resande fot (fjärrstyrning)	40
Menyöversikt	14	Använda nättelefonsvararen ..	42
Ringa samtal	17	Ställa in snabbval för nättelefonsvarare	42
Ringa externt samtal	17	Visa meddelande från nättelefonsvararen	42
Avsluta samtal	17	Använda flera handenheter ...	43
Besvara samtal	17	Registrera handenheter	43
Nummerpresentation	17	Avregistrera handenheter	44
Handsfree	18	Söka handenhet ("sökning")	44
Sekretess	18	Växla basstation	44
Ring bekvämt med nättjänster .	19	Ringa internt samtal	44
Ställa in funktioner för nästa samtal .	19	Ansluta till det externa samtalet	45
Ställ in funktioner för alla följande samtal	19	Ändra namn på en handenhet	46
Funktioner under ett samtal	19	Ändra en handenhets interna nummer	46
Funktioner efter ett samtal	20	Använda handenhet för rumsövervakning	46
Använda telefonbok och listor .	21	Ställa in handenheten	47
Telefonbok/snabbvalslista	21	Snabb åtkomst till funktioner och nummer	47
Nummerrepetitionslista	24	Ändra displayspråk	48
Öppna listor med meddelandeknappen	25		
Ringa kostnadsmedvetet	26		
Länka snabbvalsnummer till ett telefonnummer	26		
Automatiskt operatörsförval	26		

Innehållsförteckning

Ställa in displayen	49
Ställa in skärmläckare	49
Ställa in displaybelysningen	49
Aktivera/avaktivera autosvar	49
Ändra handsfree-/lurvolym	50
Ändra ringsignaler	50
Mediesamling	51
Aktivera/avaktivera aviseringstoner . .	52
Ställa in väckarklocka	52
Ställa in larm (kalender)	53
Visa ej besvarade larm, födelsedagar	54
Ställa in eget prefix	54
Återställa handenheten till leveransläge	54

Ställa in basstationen 55

Skydd mot obehörig åtkomst	55
Ändra ringsignaler (endast Gigaset S675)	55
Aktivera/avaktivera pausmusik	55
Repeater-stöd	55
Återställa basstationen till leveransläge	56

Ansluta basstationen till en telefonväxel 57

Flashtid	57
Spara prefix för extern linje	57
Ställa in paustider	57
Ändra paus i nummer (paus efter växel- prefix)	58
Växla tillfälligt till tonval (MFV)	58

Bilaga 59

Skötsel	59
Kontakt med vätska	59
Frågor och svar	59
Kundservice (Customer Care)	60
Godkännande	61
Tillverkarens garanti	61
Tekniska data	62

Information om bruksanvisningen 63

Exempel på menyinmatning	63
Exempel på menyinmatning på flera rader	63
Skriva och redigera text	64

Tillbehör 66

Väggmontering av basstationen 69

Sökregister 70

Säkerhetsanvisningar

Obs!

Läs noga igenom bruks- och säkerhetsanvisningarna före användning.

Förklara innehållet för dina barn och se till att de är medvetna om vilka faror användningen av telefonen kan innebära.



Använd endast medföljande nätadapter i enlighet med instruktionerna på basstationens resp. laddningsenhetens undersida.



Använd endast de **rekommenderade, laddningsbara batterierna** (s. 62), dvs. inga andra typer av batterier och inga icke laddningsbara batterier då det kan leda till betydande personskador.

Batterier får inte slängas i hushållsavfallet. Följ de lokala reglerna för avfallshandtering. Du kan få dem hos din kommun eller hos den handlare där du köpte produkten.



Funktionen hos medicinsk utrustning kan störas. Observera de tekniska villkoren för aktuell omgivning (t.ex. läkarmottagning).



Håll inte handenheten med baksidan intill örat när den ringer eller när handsfreefunktionen är aktiverad. I annat fall kan allvarliga, varaktiga hörselskador uppstå.

Handenheten kan orsaka en obehaglig brummande ton i hörapparater.



Placera inte basstationen och laddningsenheten i bad- och duschutrymmen. Basstation och laddningsenhet är inte stänkskyddade (s. 59).



Använd inte telefonen i miljöer med explosionsrisk, t.ex. i lackeringsverkstäder.



Se till att bruksanvisningen medföljer Gigaset vid ägarbyte.



Om basstationen är trasig ska du slänga den eller låta Siemens Service reparera den eftersom den kan störa andra tjänster som sänder radiovågor.

Säkerhetsanvisningar



Alla elektriska apparater ska avfallshanteras separat från vanligt hushållsavfall på för ändamålet avsedda platser.

Om en symbol med en överstruken soptunna finns på en produkt gäller direktiv 2002/96/EC för produkten.

Korrekt avfallshantering och separat insamling av förbrukade apparater förebygger potentiella skador på miljö och hälsa. Dessutom är det en förutsättning för återanvändning och återvinning av förbrukade elektriska apparater.

Utförlig information om avfallshantering av förbrukade apparater finns hos din kommun, avfallshanteringstjänst eller hos fackhandlaren där du köpte produkten.

Obs!

Alla funktioner som beskrivs i denna bruksanvisning finns inte i alla länder.

Gigaset S670/S675 – mer än att bara ringa

Din telefon, som är utrustad med en över-siktig färgdisplay (65 000 färger), ger dig inte bara möjlighet att skicka och ta emot SMS i det fasta nätet och att spara upp till 250 telefonnummer och e-postadresser (s. 21) – den kan mer än så:

- ◆ Sänk sändningseffekten genom att aktivera ekoläget (s. 13).
- ◆ Programmera knapparna på din telefon med viktiga nummer eller vanliga funktioner. Du kan sedan slå numret eller starta funktionen med en knapptryckning (s. 47).
- ◆ Ring bekvämt med nättjänster (s. 19).
- ◆ Markera viktiga samtalspartner som VIP – så hör du på ringsignalen om det är ett viktigt samtal (s. 22).
- ◆ Tilldela dina samtalspartner bilder. Du kan sedan se på bilden i displayen vem det är som ringer.
Förutsättning: nummerpresentation (CLIP, s. 17).
- ◆ Spara larm (s. 53) och födelsedagar (s. 23) i din telefon – din telefon påminner dig i god tid.

Vi önskar dig mycket nöje med din nya telefon!

Komma igång

Förpackningens innehåll

- ◆ En basstation Gigaset S670/S675 med nätadapter
- ◆ En handenhet Gigaset S67H
- ◆ En telefonsladd
- ◆ Två batterier
- ◆ Ett batterilock
- ◆ Ett bältesclip
- ◆ En bruksanvisning

Installera basstation och laddningsenhet

Basstation och laddare är avsedda för drift i slutna, torra utrymmen och temperatur från +5 °C till +45 °C.

Installera basstationen på en central plats i lägenheten eller huset.

I slutet av bruksanvisningen hittar du information om hur du kan montera basstationen på väggen.

Obs!

- ◆ Skydda telefonen mot följande: värme-källor, direkt solljus och andra elektriska apparater.
- ◆ Utsätt inte din Gigaset för fukt, damm, frätande vätskor och ånga.

Räckvidd och mottagning

Räckvidd:

- ◆ Utomhus med fri sikt: upp till 300 m
- ◆ Inomhus: upp till 50 m

Räckvidden förkortas när ekoläget aktiveras (se s. 13).

Mottagningsstyrka:

I displayen visas hur bra kontakten är mellan basstationen och handenheten.

- ◆ Bra till dålig: **»»» »»» »»» »»»**,
- ◆ Ingen mottagning: **D»»»** blinkar.

Ansluta basstation

- ▶ Anslut först nätadaptern och sedan telefonkontakten som visas nedan och lägg i sladdarna i sladdkanalerna.

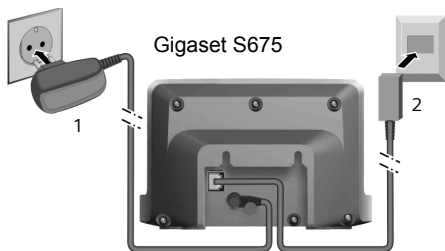
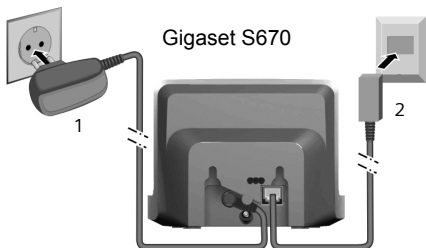

- 1 Nätadapter 230 V
- 2 Telefonkontakt med telefonsladd

Obs!

- ◆ Nätadaptern ska **alltid vara ansluten**, eftersom telefonen inte fungerar utan ström.
- ◆ Använd **endast medföljande** nätadapter och telefonsladd.
- ◆ Om du köper telefonsladd vid ett senare tillfälle måste du se till att sladdens stifttilldelning är korrekt.

Rätt stifttilldelning

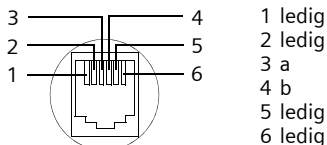

Börja använda handenheten



Displayen skyddas av en plastfolie. **Avlägsna skyddsfolien!**

Sätta i batterierna

Obs!

Använd endast de batterier som rekommenderas av Siemens (s. 62). Använd aldrig andra typer av batterier (eller batterier som inte är laddningsbara), eftersom det kan leda till både personskada och materiell skada. Batteriernas mantel kan förstöras eller så kan batterierna explodera. Även apparatens funktioner eller apparaten som sådan kan skadas.

- ▶ Sätt i batterierna med polerna åt rätt håll (se bilderna).

Plus- och minuspolerna är markerade i batterifacket.



Stänga batterilocket

- ▶ Placera batterilocket så att hålen ligger parallellt med spetsarna på höljets insida.
- ▶ Tryck sedan till batterilocket tills det fäster på plats.

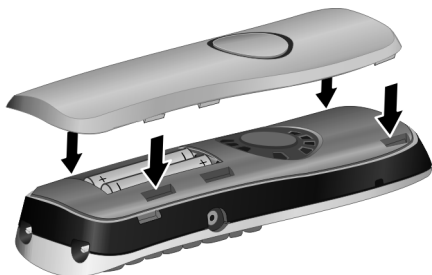

Sätta på bältesclipet

I höjd med displayen på handenheten har håll förberetts för bältesclipet på sidorna.

- ▶ Tryck fast bältesclipet på handenhets baksida så att dess spetsar snäpper in i hålen.

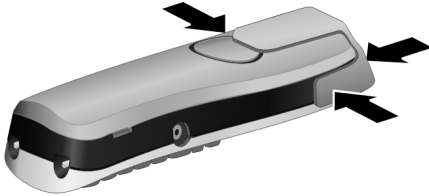

Öppna batterilocket

- ▶ Om bältesclipet är monterat tar du bort det.
- ▶ Ta tag i spåret på höljet och fäll upp batteriluckan.

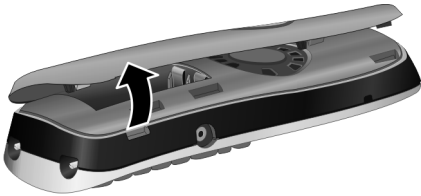

Placera handenheten i basstationen och registrera den

- ▶ Placera handenheten i basstationen med **displayen vänd uppåt**.

Handenheten registreras automatiskt. Registreringen kan ta upp till 5 minuter. Under denna tid visas meddelandet **Registrerar** i displayen och basstationens namn blinkar, t. ex. **Basstation 1**. Handenheten får det lägsta lediga interna numret (1–6).

När registreringen har slutförts visas numret i displayen, t.ex. **INT 1**. Detta betyder att nummer 1 har tilldelats. Om de interna

numren 1–6 redan är upptagna av andra handenheter, skrivs nummer 6 över.

Obs!

- Den automatiska registreringen är endast möjlig om basstationen inte används för samtal.
- Varje knapptryckning avbryter den automatiska registreringen.
- Om inte den automatiska registreringen fungerar, måste du registrera handenheten manuellt (s. 43).
- Du kan byta namn på handenheten (s. 46).

Låt handenheten stå kvar i basstationen för att ladda batterierna.

Obs!

- Om handenheten har stängts av på grund av att batterierna har laddats ur, slås den på automatiskt när du placerar den i laddningsenheten.
- Handenheten får endast placeras i en kompatibel basstation eller laddningsenhet.

Vid frågor och problem, se s. 59.

Headsetuttag

Du kan bl.a. ansluta headset av modellerna (med 2,5 mm kontakt) HAMA Plantronics M40, MX100 och MX150.

En lista över kompatibla headset finns på Internet på adressen www.plantronics.com/productfinder.

Första laddning och urladdning av batterierna

Om handenheten är påslagen visas batteristatusen längst upp till höger i displayen genom att batterisymbolen  blinkar.

När telefonen är i drift visar batterisymbolen batteriernas laddningstillstånd (s. 1). En korrekt indikering av batteriernas laddningstillstånd kan bara ske om batterierna först laddas helt **och** sedan laddas ur.

- ▶ Lämna handenheten **oavbrutet sju** timmar i basstationen eller laddningsenheten. Handenheten får inte vara påslagen under laddningen.

Använda handenheten

- ▶ Ta ut handenheten ur basstationen och ställ tillbaka den först när batterierna är helt urladdade.

Obs!

Efter den första laddningen **och** urladdningen kan du ställa tillbaka handenheten i basstationen efter varje samtal.

Obs!



- ◆ Om batterierna tas ur handenheten och sedan sätts tillbaka igen ska laddningen och urladdningen upprepas.
- ◆ Batterierna kan bli varma under laddningen. Detta är ofarligt.
- ◆ Av tekniska skäl minskar batteriernas laddningskapacitet med tiden.

Ställa in datum och tid

Ställ in datum och tid så att t.ex. inkommande samtal kan registreras med korrekt klockslag, och så att du kan använda väckningsfunktionen och kalendern.

- ▶ Om inte datum och tid har ställts in trycker du på displayknappen **Klocka** så att inmatningsfältet öppnas.

Om du ska ställa in klockan öppnar du inmatningsfältet via:

 →  → Datum/tid

- ▶ Ändra flerradig inmatning:

Datum:

Skriv in dag, månad och år med åtta siffror.

Tid:

Skriv in timmar och minuter med fyra siffror, t.ex.     för klockan 07.15.

Spara

Tryck på displayknappen.

Display i viloläge

När telefonen har registrerats och tiden ställts in ser displayen ut på följande sätt i viloläge (exempel): Om telefonsvararen är aktiverad visas dessutom telefonsvararsymbolen  på den översta raden:

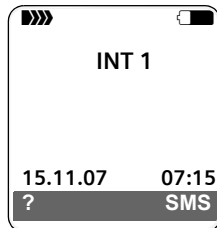

Telefonsvararen är aktiverad med ett standardmeddelande.

Telefonen är nu klar att användas!

Om det skulle uppstå frågor om hur man använder telefonen, kan du läsa tipsen i avsnittet om felsökning ("Frågor och svar", s. 59). Du kan även kontakta vår kundtjänst (Customer Care, s. 60).

Använda handenheten

Slå på/stänga av handenheten



I viloläge: Håll Lägg på luren-knappen **nedtryckt** (bekräftelseton).

Aktivera/avaktivera knapplås



Håll knappen Fyrkant **nedtryckt**.

Du hör en bekräftelseton. Om knapplåset är aktiverat visas symbolen  i displayen. Knapplåset avaktiveras automatiskt när du får ett samtal. När samtalet är avslutat aktiveras det igen.



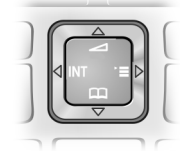

Navigationsknapp







Nedan markeras den sida på navigationsknappen (övre delen, nedre delen, höger, vänster) som du ska trycka på i respektive manövreringssituation med svart (t.ex.  för "tryck till höger på navigationsknappen").

Navigationsknappen har olika funktioner:





När handenheten är i viloläge

-  Öppna telefonboken.
-  Öppna huvudmenyn.
-  Öppna listan över handenheten.
-  Öppna menyn för inställning av samtalsvolym (s. 50), ring-sig-naler (s. 50) och aviseringst-oner (s. 52) på handenheten.



I huvudmenyn och i inmatningsfält

Med navigationsknappen flyttar du mar-kören uppåt , nedåt , åt höger  eller åt vänster .

I listor och undermenyer

-  /  Bläddra uppåt/nedåt rad för rad.
-  Öppna undermeny resp. bekräfta val.
-  Gå tillbaka en menynivå resp. avbryt.

Under ett externt samtal

-  Öppna telefonboken.
-  Påbörja intern förfrågan/sekre-ress.
-  Ändra lurvolym resp. hands-freevolym.









Displayknappar

Displayknapparnas funktioner varierar beroende på manövreringssituation. Exempel:



- 1 Displayknapparnas aktuella funktioner visas på den nedersta raden i displayen.
- 2 Displayknappar

De viktigaste displaysymbolerna är:

-  Vänster displayknapp (så länge den inte har program-merats med någon funk-tion (s. 47)).
-  Öppna huvudmenyn.
-  Öppna en situationsberoende meny.
-  Raderingsknapp: Radera tecken för tecken från höger till vänster.
-  Gå tillbaka en menynivå resp. avbryta åtgärd.
-  Hämta e-postadress från tele-fo-nboken.
-  Kopiera nummer till telefo-nboken.
-  Vidarebefordra externt samtal till telefonsvararen (endast S675).
-  Öppna nummerrepetitionslistan.

Tillbaka till viloläge

Återgå till viloläge från valfritt ställe i menyn:

- Håll Lägg på luren-knappen  nedtryckt.

Använda handenheten

Eller:

- ▶ Tryck inte på någon knapp. Efter två minuter övergår displayen **automatiskt** till viloläge.

Ändringar som du inte har bekräftat eller sparat med **OK**, **Ja**, **Spara**, **Sänd** eller med **Spara OK** sparas inte.

På s. 1 finns en bild som visar displayen i viloläge.

Menyhantering



Du kan hantera telefonens funktioner via en meny bestående av flera nivåer.

Huvudmeny (första menynivån)

- ▶ Tryck på  när handenheten är i viloläge för att öppna huvudmenyn.

Huvudmenyns funktioner visas i displayen med färgade symboler och namn.

Öppna en funktion, dvs. tillhörande undermeny (nästa menynivå):

- ▶ Bläddra till funktionen med navigationsknappen /. På displayens översta rad visas funktionens namn. Tryck på displayknappen **OK**.

Undermenyer

Undermenyernas funktioner visas i en lista.

Starta en funktion:

- ▶ Bläddra till funktionen med navigationsknappen / och tryck på **OK**.

Eller:

- ▶ Skriv in tillhörande sifferkombination (s. 14).

Tryck **kort** (en gång) på Lägg på luren-knappen  för att gå tillbaka till föregående menynivå eller avbryta förfarandet.

Beskrivning i bruksanvisningen

Hanteringen av telefonen visas förkortat.



Exempel

Visning:

 →  → Datum/tid



betyder:

 Tryck på knappen för att visa huvudmenyn.

 Använd navigationsknappen  för att gå till undermenyn **Inställningar** och tryck på **OK**.

Datum/tid Bläddra till funktionen med navigationsknappen  och tryck på **OK**.

Andra visningstyper:

 /  /  osv.

Tryck på den avbildade knappen på handenheten.

 Ange siffror eller bokstäver.

Mer utförliga exempel på menyinmatningar och flerradiga inmatningar hittar du i bilagan till den här bruksanvisningen på s. 63.

Korrigerar felaktiga inmatningar

Korrigerar felaktiga tecken i texten genom att navigera till felinmatningen med navigationsknappen. Då kan du göra följande:

- ◆ Radera tecknet till vänster om markören med **<C**.
- ◆ Infoga tecken till vänster om markören.
- ◆ Skriva över tecken (blinkar) vid inmatning av tid och datum.

Ecological DECT

Ecological DECT innebär att strömförbrukningen reduceras genom att en strömsparande nätkontakt används samt genom att basstationens sändningsstyrka reduceras.

Om endast **en** handenhet har registrerats och den står i basstationen, aktiveras ekoläget alltid **automatiskt**. Basstationens sändningsstyrka reduceras i det här fallet till ett minimum.

Du kan ställa in reduktionen av basstationens sändningsstyrka **manuellt** via handenhetsen, även när handenhetsen inte står i basstationen.

Med den här inställningen reduceras sändningsstyrkan även om du har registrerat flera handenheter.

Dessutom reduceras handenhetsens sändningsstyrka beroende på avståndet till basstationen.

Aktivera/avaktivera ekoläge:

 →  → Basstation
→ Specialfunktioner
→ Eco-läge

OK Tryck på displayknappen
( = på).





Om du aktiverar ekoläget manuellt visas symbolen  på displayens översta rad. Om ekoläget har **aktiverats automatiskt** (endast en handenhet är registrerad och den står i basstationen) och ekoläget **inte** har aktiverats via meny, visas **ingen** symbol.

Obs!

- När ekoläget är aktiverat reduceras basstationens sändningsstyrka.
- Ekoläget och repeater-stödet (se s. 55) avaktiverar varandra, vilket innebär att båda funktionerna inte kan användas samtidigt.
- Om andra GAP-kompatibla handenheter eller handenheter tillhörande tidigare Gigaset-modeller används reduceras **inte** sändningsstyrkan mellan handenhetsen och basstationen automatiskt.

Menyöversikt

Du kan välja en menyfunktion snabbare än genom att bläddra om du öppnar meny och sedan anger en sifferkombination (så kallad genväg).

Exempel:      för "ställa in ringsignal för externa samtal".

Tryck på  när telefonen är i viloläge (öppna huvudmenyn):

1 SMS 

Du har aktiverat en SMS-brevlåda (allmän eller privat) utan PIN-kod

1-1	Nytt SMS	(s. 28)
1-2	Inkomm. 0	(s. 31)
1-3	Utgående 0	(s. 29)

Du har aktiverat en SMS-brevlåda med PIN eller 2–3 brevlådor

1-1	Allmän brevlåda	1-1-1	Nytt SMS	(s. 28)
		1-1-2	Inkomm. 0	(s. 31)
		1-1-3	Utgående 0	(s. 29)
1-2 till 1-4	Brevlåda A Brevlåda B Brevlåda C	1-2-1 till 1-4-1	Nytt SMS	(s. 28)
		1-2-2 till 1-4-2	Inkomm. 0	(s. 31)
		1-2-3 till 1-4-3	Utgående 0	(s. 29)
1-5	Infotjänster	(s. 33)		
1-6	Inställningar	1-6-1	Servicecenter	(s. 33)
		1-6-2	Brevlådor	(s. 32)
		1-6-3	Meddelandenr	(s. 32)
		1-6-4	Meddelandety	(s. 32)
		1-6-5	Statusrapport	(s. 29)

2 Nättjänster 

2-3	Dölj eget nr	(s. 19)		
2-6	Alla samtal	2-6-1	Vidarekoppling	(s. 19)
		2-6-3	Samtal väntar	(s. 19)
2-7	Tillb.ringn. Av	(s. 20)		

3 Samtalslista  (s. 25)

4 Specialfunktioner 

4-3	Övervakning	(s. 46)
4-4	Dataöverföring	4-4-3 Telefonbok (s. 23)
4-6	Missade alarm	(s. 54)

5 Väckarklocka 
(s. 52)6 Kalender  (s. 53)7 Filhanterare 

7-1	Skärmläckare	(s. 51)
7-2	Ringbilder	(s. 51)
7-3	Ljud	(s. 51)
7-4	Kapacitet	(s. 51)

8 Inställningar 

8-1	Datum/tid	(s. 10)
8-2	Ljudinställning	8-2-1 Samtalsvolym (s. 50)
		8-2-2 Ringsignaler (s. 50)
		8-2-3 Servicetoner (s. 52)
8-3	Skärminställning	8-3-1 Skärmläckare (s. 49)
		8-3-2 Färgschema (s. 49)
		8-3-3 Kontrast (s. 49)
		8-3-4 Belysning (s. 49)
8-4	Handenhet	8-4-1 Språk (s. 48)
		8-4-2 Auto. svar (s. 49)
		8-4-3 Registrera (s. 43)
		8-4-4 Välj basstation (s. 44)
		8-4-5 Riktnummer (s. 54)
		8-4-6 Nollställ (s. 54)
8-5	Basstation	8-5-1 Ringsignaler (s. 55)
		8-5-2 Pausmelodi (s. 55)
		8-5-3 System-PIN (s. 55)
		8-5-4 Nollställ bas (s. 56)
		8-5-5 Specialfunktioner (s. 13, s. 45, s. 57)
		8-5-6 Förval (s. 27)
		8-5-7 Typ av lista (s. 25)

Menyöversikt

8-6	Telefon svarare	8-6-1	Snabbval 1	(s. 42)
		Endast basstation S675:		
		8-6-2	Tfn.svar. på/av	(s. 36)
		8-6-3	Högtalare	(s. 39)
		8-6-4	Svarsmedd.	(s. 36)
		8-6-5	Inspeln.längd	(s. 40)
		8-6-6	Inspeln.kvalitet	(s. 40)
		8-6-7	Antal ringsign.	(s. 39)

Ringa samtal

Ringa externt samtal

Externa samtal är samtal ut på det allmänna telefonnätet.



Mata in telefonnumret och tryck på Lyft luren-knappen.

Eller:



Håll Lyft luren-knappen **nedtryckt** och mata sedan in numret.

Du kan avbryta uppringningen med Lägg på luren-knappen.

Under samtalets gång visas samtalstiden.

Obs!

Om du använder telefonboken, snabbvalslistan (s. 1, s. 21) eller samtals- eller nummerrepetitionslistan (s. 25/s. 24), behöver du inte skriva in samma nummer och förval till operatörer ("snabbvalsnummer") gång på gång.

Avsluta samtal



Tryck på Lägg på luren-knappen.

Besvara samtal

Ett inkommande samtal indikeras på tre sätt på handenheten: genom ljudsignal, ett meddelande i displayen och genom att handsfreenkappen blinkar.

Du har följande alternativ för att ta emot samtal:

- ▶ Tryck på Lyft luren-knappen.
- ▶ Tryck på handsfreenkappen.
- ▶ Gigaset S670: Tryck på displayknappen **Svara**.
- ▶ Gigaset S675: Tryck på displayknappen för att vidarebefordra samtalet till telefonsvararen (s. 38).

Om handenheten står i laddningsenheten och funktionen **Auto. svar** är aktiverad (s. 49), besvaras inkommande samtal automatiskt när du tar upp telefonen ur laddningsenheten.

Om ringsignalen stör dig, trycker du på displayknappen **Tyst**. Du kan fortfarande besvara telefonsamtalet, så länge det indikeras i displayen.

Nummerpresentation

Vid inkommande samtal visas telefonnumret till på den uppringande parten i displayen, under följande förutsättningar:

- ◆ Din operatör stödjer CLIP, CLI.
 - CLI (Calling Line Identification): Uppringarens nummer överförs.
 - CLIP (Calling Line Identification Presentation): Den uppringande partens telefonnummer visas.
- ◆ Du har beställt CLIP hos din operatör.
- ◆ Den uppringande parten har beställt CLI hos operatören.

Displayvisning vid CLIP/CLI

Om uppringarens nummer har sparats i din telefonbok ser du dennes namn. Om du har tilldelat uppringaren en CLIP-bild visas även den.

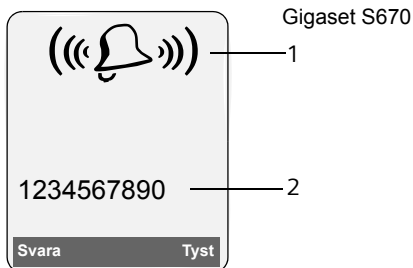

resp.

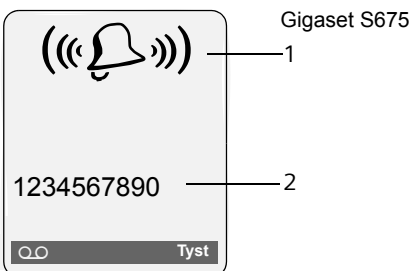

- 1 Ringningssymbol
- 2 Uppringarens nummer eller namn

Istället för numret visas följande:

- ◆ **Externt samtal** när inget nummer överförs.
- ◆ **Dolt nr.** när den som ringer upp har avaktiverat överföringen av nummer (s. 19).
- ◆ **Okänt nr.** när den som ringer inte har beställt tjänsten nummerpresentation.

Handsfree

När handsfree är aktiverat ska du inte hålla handenheten mot örat utan lägga ner den på t. ex. ett bord. På så vis kan även andra medverka i telefonsamtalet.

Aktivera/avaktivera handsfree

Aktivera när du slår numret



Mata in telefonnumret och tryck på handsfreeknappen.

- ▶ Om du låter någon annan delta i telefonsamtalet ska du tala om det för din samtalspartner.



Växla mellan lur- och handsfreeläge



Tryck på handsfreeknappen.

Under samtaloch när telefonsvararen avlyssnas (endast Gigaset S675) aktiverar eller avaktiverar du handsfree.

Om du under ett samtal vill placera handenheten i laddningsenheten:

- ▶ Håll handsfreeknappen  nedtryckt medan du ställer ner handenheten. Om handsfreeknappen  inte lyser, trycker du på knappen en gång till.

Ändra talvolymen, se s. 50.

Sekretess

Du kan stänga av handenhetens mikrofon under ett externt samtal. Din samtalspartner hör då pausmusik.



Tryck till vänster på navigationsknappen om du vill ställa in handenheten på sekretess.



Tryck på displayknappen för att avaktivera sekretessen.

Pausmusiken kan aktiveras och avaktiveras (s. 55).

Ring bekvämt med nättjänster

Nättjänster är funktioner som operatören ställer till ditt förfogande. Du måste beställa tjänsterna hos din operatör.





- ▶ Vänd dig till operatören om du har några frågor.

Ställa in funktioner för nästa samtal

Du har följande alternativ:

Dölj eget nr

Dölj nummerpresentation vid nästa samtal (CLIR).

-  →  → Dölj eget nr
-  Mata in telefonnumret.
-  Tryck på lyft luren-knappen.



Ställ in funktioner för alla följande samtal

När du har avslutat en av nedanstående procedurer skickas en kod.

- ▶ Efter bekräftelse från operatören trycker du på lägg på-knappen .

Du kan ställa in följande tjänster:

Allmän vidarekoppling av samtal

-  →  → Alla samtal → Vidarekoppling
- ▶ Ändra flerradig inmatning:

När:

Direkt / Vid ej sv. / Välj Vid uppt..

Telnr:

Tryck på displayknappen **Ändra**. Skriv sedan in det telefonnummer som du vill vidarekoppla till

Eller

Tryck på . Välj nummer ur telefonboken och tryck på **OK**.

Tryck på **Spara** för att spara.

Status:

Aktivera/avaktivera vidarekoppling av samtal.

- ▶ Tryck på displayknappen **Sänd**.

-  Tryck på lägg på-knappen efter meddelandet.

Aktivera/avaktivera samtal väntar

-  →  → Alla samtal → Samtal väntar

Status: Aktivera/avaktivera

- Sänd** Tryck på displayknappen.

Funktioner under ett samtal

Inleda svarssamtal

Du hör upptagettonen.

- Inställn.** → Tillbakaringning

-  Tryck på Lägg på luren-knappen.

Förfrågan

Under ett samtal:

- Förfråg.** Tryck på displayknappen.

-  Mata in telefonnumret.

Du har följande alternativ:

- ◆ Pendla:
 - ▶ Pendla mellan olika samtalspartner med .

Avsluta samtal med en användare:

- ▶ Växla till användaren med . Gör sedan på följande sätt:

Inställn. Avsluta samtal.

- ◆ Konferens:
 - ▶ Tryck på displayknappen **Konfer.**
 Avsluta konferensen (pendla):
 - ▶ Tryck på **Avsluta**.
- ◆ Avsluta samtal med båda dina samtalspartner:
 - ▶ Tryck på Lägg på luren-knappen .

Ring bekvämt med nättjänster

Ta emot väntande samtal

Svara Tryck på displayknappen.

Du kan välja mellan att pendla eller att skapa en konferens.

Obs!

Om du inte har tjänsten nummerpresentation, indikeras ett väntande samtal endast med en ljudsignal.

Besvara väntande samtal

Inställn. → Besv. vänt.samtal

Avvisa väntande samtal

Inställn. → Avvisa vänt.samtal

Funktioner efter ett samtal

Koppla ur svarssamtal på förhand

 →  → Tillb.ringn. Av

Använda telefonbok och listor

Du har följande alternativ:

- ◆ Telefonbok
- ◆ Snabbvalslista
- ◆ Nummerrepetitionslista
- ◆ SMS-lista
- ◆ Samtalslista,
- ◆ Lista över missade samtal,
- ◆ Telefonsvararlista (endast Gigaset S675).

I telefonboken och snabbvalslistan kan du spara totalt upp till 250 poster.

Telefonboken och snabbvalslistan skapas för varje enskild handenhet. Du kan dock skicka listorna/posterna till andra handenheter (s. 23).

Telefonbok/snabbvalslista

OBS:

För snabb åtkomst till nummer från telefonboken eller snabbvalslistan (kortnummer) kan du programmera numren på en knapp.

Telefonbok

I **telefonboken** sparar du

- ◆ Upp till tre nummer med tillhörande för- och efternamn
- ◆ VIP-märke och VIP-ringsignal (valfritt)
- ◆ E-postadress (valfritt)
- ◆ CLIP-bilder (valfritt)
- ◆ Födelsedag med indikering
 - ▶ I viloläge öppnar du telefonboken med knappen .

Längd på post (telefonbok)

3 nummer: max. 32 siffror vardera

För- och efternamn: max. 16 tecken vardera

E-postadress: max. 60 tecken

Snabbvalslista

I **snabbvalslistan** sparar du förval från operatören (s.k. "snabbvalsnummer").

- ▶ I viloläge öppnar du snabbvalslistan med knappen .

Längd på post

Nummer: max. 32 siffror

Namn: max. 16 tecken

Spara nummer i telefonboken

 → **Ny post**

- ▶ Ändra flerradig inmatning:

Förnamn / Efternamn:

Skriv in ett namn i minst ett av fälten.

Telefon / Telefon (kontor) / Telefon (mobil)

Skriv in ett nummer i minst ett av fälten.

E-post

Mata in e-postadress.

Födelsed.:

På eller välj **Av**.

Vid inställningen **På:Mata in**

Födelsedag (dat.) och **Födelsedag (tid)**

(s. 23) och välj typ av indikering: **Födelsedag (signal)**.

Bild

Välj ev. bild som ska visas när användaren ringer (se Mediesamling, s. 51).

Förutsättning: Nummeröverföring (CLIP).

- ▶ Spara ändringar: (s. 64).

Spara nummer i snabbvalslistan

 → **Ny post**

- ▶ Ändra flerradig inmatning:

Namn:

Skriv in namn.

Nummer:

Skriv in nummer.

Ordningsföljd för telefonboksposter



Telefonboksposterna sorteras i allmänhet alfabetiskt efter efternamn. Blanksteg och siffror sorteras först. Om du bara har matat in förnamn i telefonboken, visas de bland efternamnen.

Sorteringsordningen är följande:



1. Blanksteg
2. Siffror (0–9)
3. Bokstäver (alfabetiskt)
4. Övriga tecken

Om du vill åsidosätta den alfabetiska ordningen för posterna i telefonboken, infogar du ett blanksteg eller en siffra före den första bokstaven i efternamnet. Posten läggs då först i telefonboken.

Välja post från telefonboks-/snabbvalslistan

 /  Öppna telefonboks- eller snabbvalslistan.

Du har följande alternativ:

- ◆ Bläddra till posten med  tills önskat namn har markerats.
- ◆ Skriv in det första tecknet i namnet (i telefonboken: första tecknet i efternamnet resp. förnamnet, om **endast** förnamnet har skrivits in), bläddra ev. med  till posten.

Ringa samtal via telefonboks-/snabbvalslistan

 /  →  (Välj post)

 Tryck på Lyft luren-knappen. Numret rings upp.

Hantera poster i telefonboks-/snabbvalslistan

 /  →  (Välj post)

Visa post

Visa Tryck på displayknappen. Posten visas.
Tillbaka med **OK**.

Ändra post

Visa / **Ändra**

Tryck på displayknapparna i en följd.

- ▶ Utför ändringarna och spara.

Använda ytterligare funktioner

 /  →  (Välj post)

→ **Inställn.** (Öppna meny)

Du kan välja följande funktioner med :

Visa nummer

Du kan ändra/komplettera ett sparat nummer eller spara det som en ny post.
Tryck på  efter visningen av numret.

Ändra post

Ändra vald post

Radera post

Radera vald post

Post som VIP (endast telefonboken)

Markera en post i telefonboken som **VIP** (Very Important Person) och tilldela personen en viss ringsignal. Du hör sedan på ringsignalen att det är ett VIP-samtal.

Förutsättning: Nummeröverföring (s. 17).

Kopiera post

Skicka enstaka poster till annan handenhhet (s. 23).

Radera lista

Radera **alla** poster i telefonboken eller snabbvalslistan.

Kopiera lista

Skicka komplett lista till handenhhet (s. 23).

Ledigt minne

Visa antalet lediga poster i telefonboken och snabbvalslistan (s. 21).

Ring upp med kortnummerknappar

- ▶ Håll respektive kortnummerknapp **nedtryckt** (s. 47).

Överföra telefonbok/snabbvalslista till annan handenhet

Förutsättningar:

- ◆ Mottagar- och sändarhandenhet är registrerade på samma basstation.
- ◆ Den andra handenheten och basstationen kan skicka och ta emot telefonboksposter.

 /  →  (Välj post)
 → **Inställn.** (Öppna meny
 → **Kopiera post**) **Kopiera lista**

 Välj det interna numret för den mottagande handenheten och tryck på **OK**.

Du kan kopiera flera enkasta poster efter varandra genom att bekräfta frågan

Kopiera fler poster? med **Ja**.

Den genomförda överföringen bekräftas med ett meddelande och en signal på den mottagande handenheten.

Obs!

Du kan skicka hela **telefonboken** som dataöverföring utan att öppna den:

 →  → **Dataöverföring**
 → **Telefonbok**

Observera:

- ◆ Poster med identiska nummer kommer inte att överföras.
- ◆ Överföringen avbryts vid inkommande samtal eller när minnet på den mottagande handenheten är fullt.

Kopiera visat nummer till telefonboken

Du kan kopiera nummer som visas i en lista, t.ex. samtalslistan eller nummerrepetitionslistan, i ett SMS eller under ett samtal till telefonboken.

Ett nummer visas:



Inställn. → **Kopiera t. T-Bok**

- ▶ Komplettera en post se s. 21.

Gigaset S675: Under nummerkopieringen från telefonsvararlistan avbryts uppspelningen av röstmeddelanden.

Kopiera nummer eller e-postadress från telefonboken

I många situationer kan du öppna telefonboken för att t.ex. kopiera ett nummer eller en e-postadress. Din handenhet behöver inte befinna sig i viloläge.

- ▶ Öppna telefonboken med  eller  eller  **Telefonbok** beroende på situation.

 Välj post (s. 22).

Spara födelsedag i telefonboken

För varje nummer i telefonboken kan du spara en födelsedag. Du kan även ange en tidpunkt på födelsedagen då du vill få en påminnelse (leveransläge: **Födelsed.: Av**).

Födelsedagar tas automatiskt med i kalendern (s. 53).

 →  (Välj post; s. 22)

Visa **Ändra**

Tryck på displayknapparna i en följd.

 Gå till raden **Födelsed.:**

 **Välj På.**

- ▶ Ändra flerradig inmatning:

Födelsedag (dat.)

Skriv in dag/månad/år med åtta siffror.

Födelsedag (tid)

Skriv in timme/minut för påminnelse med fyra siffror.

Födelsedag (signal)



Välj form av signalering

- ▶ Spara ändringar: (s. 64).

Obs!

Det är nödvändigt att ange tiden för en tidsangivelse. Om du har valt en optisk signal är tidsangivelsen inte nödvändig och kommer automatiskt att ställas in på 00:00.

Avaktivera födelsedag

 →  (Välj post)

Visa **Ändra**

Tryck på displayknapparna i en följd.



Gå till raden **Födelsed.:**



Välj **Av**.

Spara

Tryck på displayknappen.

Påminnelse om födelsedag

En påminnelse indikeras på handenheten med vald ringsignal.

Du har följande alternativ:

SMS

Skriv ett SMS.

Av

Tryck på displayknappen för att kvittera och avsluta påminnelsen.

Visa missad födelsedag

Du påminns (i viloläge) om födelsedagar som passerat, men inte kvitterats, genom att **Alarm** visas **en gång**.

► Visa larm:

Alarm

Tryck på displayknappen.

Du har följande alternativ:

SMS

Skriv ett SMS.

Radera

Radera påminnelse.

Efter radering, tryck på displayknappen  eller **Backa**: När du kommer tillbaka till viloläge visas inte längre **Alarm**.

Därefter kan du också titta på födelsedagar som passerat (se s. 54).

Nummerrepetitionslista

I nummerrepetitionslistan finns de tio telefonnummer som senast rings upp från handenheten (max. 32 siffror). Om ett nummer finns i telefonboken eller i snabbvalslistan kommer tillhörande namn visas.

Manuell nummerrepetition



Tryck **kort**.



Välj post.



Tryck en gång till på Lyft luren-knappen. Nummer väljs.

Om det är ett namn som visas, kan du visa tillhörande nummer med hjälp av displayknappen **Visa**.

Hantera poster i återuppringningslistan



Tryck ned knappen.



Välj post (s. 22).

Inställn.

Öppna meny.

Du kan välja följande funktioner med :

Kopiera t. T-Bok

Föra över poster till telefonboken (s. 21):

Auto nummerrep.

Det valda numret rings upp med regelbundna (minst var 20 sekund) intervall. Dessutom blinkar handsfreeknappen, högtalare är vald.

- Användaren svarar: Tryck på Lyft luren-knappen . Funktionen avslutas.
- Användaren svarar inte: Samtalet avbryts efter ca 30 sek. Efter tryck på valfri knapp eller tio resultatlösa försök avslutas funktionen.

Visa nummer (som i telefonboken, s. 22)

Radera post (som i telefonboken, s. 22)

Radera lista (som i telefonboken, s. 22)

Öppna listor med meddelandeknappen

Med Meddelandeknappen  kan du öppna följande listor:

- ◆ SMS-lista
 - Om **flera** brevlådor skapats (s. 32), visas motsvarande listor.
- ◆ Telefonsvararlista (endast Gigaset SL675) eller nättelefonsvarare, om din operatör stödjer denna funktion och om nättelefonsvararen är förinställd som snabbval (s. 42).
- ◆ Samtalslista

När det kommer in en **ny post** i en lista ljuder en hänvisningston. Meddelandeknappen  blinkar (slocknar efter en knapptryckning). I **viloläge** visas en symbol i displayen för det nya meddelandet.



Symbol	Nytt meddelande...
∞	... i telefonsvararlistan (endast Gigaset S675) eller nättelefonsvararen
☎	... i samtalslistan
✉	... i SMS-listan

Antalet nya poster visas under respektive symbol.

Listurval

Efter tryck på meddelandeknappen  visas endast listor som innehåller meddelanden (undantag: nättelefonsvarare). Listor med nya meddelanden markeras med fet stil:



Med  väljer du en lista. Öppna genom att trycka på  eller **OK**.

Om poster endast finns i en lista ignoreras listvalet och den aktuella listan visas istället.

Listan för inkommande meddelanden (SMS)

Alla mottagna SMS sparas i listan för inkommande meddelanden, s. 30.

Samtalslista

Förutsättning: Nummeröverföring (CLIP, s. 17)

Samtalslistan innehåller, beroende på inställd listtyp,

- ◆ mottagna samtal ()
- ◆ missade samtal
- ◆ samtal som har tagits emot av telefonsvararen (∞, endast Gigaset S675).

Beroende på vilken typ av lista som ställts in sparas alla nummer för de senaste 30 inkommande samtalen eller bara för missade samtal. Listan över missade samtal innehåller ej besvarade samtal eller samtal som har spelats in av telefonsvararen (endast Gigaset S675).

Du kan även öppna samtalslistan via meny:

 → **Samtalslista**

Ställ in listtyp för samtalslistan

 →  → **Basstation** → **Typ av lista**

Missade samtal / Alla ink.samtal

Välj och tryck på **OK**  = tryck.

 Håll nedtryckt (viloläge).

Posten i mottagarlistan behålls när du ändrar listtypen.

Listpost

Nya meddelanden visas överst.

Exempel på listpost:



- ◆ Typ av lista (i rubrikdelen)
- ◆ Postens status
Fetstil: ny post
- ◆ Uppringarens nummer eller namn
Du kan kopiera numret till den som ringer till telefonboken (s. 23).
- ◆ Datum och tid för samtalet (om inställt, s. 10)
- ◆ Typ av post:
 - mottagna samtal (☑)
 - missade samtal
 - samtal som har tagits emot av telefonsvararen (∞, endast Gigaset S675).

Du raderar den markerade posten genom att trycka på displayknappen **Radera**.

Efter bekräftelse med displayknappen **Inställn.** kan du välja andra funktioner med :

Kopiera t. T-Bok

Föra över nummer till telefonboken

Radera lista

Radera hela listan.

När du har lämnat samtalslistan markeras alla poster som "gamla", dvs. de visas inte i fetstil nästa gång du öppnar listan.

Telefonsvararlista (endast Gigaset S675)

Via **telefonsvararlistan** kan du lyssna av meddelanden på telefonsvararen.

Ringa kostnadsmedvetet

Ring via den operatör som erbjuder det mest förmånliga priset (snabbval) eller ange att kostnaderna ska visas på handskriften när du ringt klart. Du kan hantera numren i snabbvalslistan.

Länka snabbvalsnummer till ett telefonnummer

Du kan ställa in ett operatörsförval för ett nummer (länka).



Öppna snabbvalslista.



Välja post (snabbvalsnummer).



Tryck på displayknappen.

Visa nummer

Välj och tryck på **OK**.



Mata in nummer eller välj nummer från telefonboken (s. 23).



Tryck på lyft luren-knappen. Båda numren rings upp.

Automatiskt operatörsförval

Du kan fastställa ett snabbvalsnummer (förvalsnummer) som **automatiskt** läggs till framför nummer när du ringer.

- ◆ Listan "**med förval**" innehåller "regeln": de telefonnummer respektive de första siffrorna i telefonnummer som du vill ringa upp med automatiskt förval.
- ◆ Listan "**utan förval**" innehåller "undantaget från regeln".

Exempel:

Du har angett 08 för förval. Alla nummer som börjar med 08 rings upp med förval.

Om du vill att t.ex. 081 trots detta ska ringas upp utan förval skriver du in 081 i listan "utan förval".

När du har tryckt på lyft luren-/handsfreeknappen jämförs de **första** siffrorna i det

slagna telefonnumret med de båda listorna:

- ◆ Förvalsnumret används inte om det inmatade numret
 - **inte** överensstämmer med någon post i de båda listorna
 - Med en post i listan "**utan förval**"
- ◆ Förvalsnummer läggs till **endast** om de första siffrorna i valt nummer överensstämmer med en post i listan "**med förval**".

Spara förvalsnummer

 →  → Basstation → Förval → Prefix

 Mata in respektive ändra förvalsnummer (snabbvalsnummer)

Spara Tryck på displayknappen.

 **Håll** nedtryckt (viloläge).

Spara eller ändra poster i förvalslistan

De båda listorna kan innehålla 20 poster med 6 siffror vardera.

I listan "**med förval**" kan det, beroende på land, finnas förinställda nummer. På så sätt kombineras t.ex. alla samtal inom landet eller via mobiltelenätet **automatiskt** med tidigare sparade förvalsnummer.

 →  → Basstation → Förval
→ Med prefix /Utan prefix

 Välj post (s. 22).

Ändra Tryck på displayknappen.

 Mata in eller ändra de första siffrorna i numret.

Spara Tryck på displayknappen.

 **Håll** nedtryckt (viloläge).

Tillfällig avaktivering av förval

 (håll nedtryckt) → **Inställn.**
→ Förval av

Avaktivera förval permanent

- ▶ Radera förvalsnumren (s. 27).

SMS (textmeddelanden)

Med din Siemens-telefon kan du skicka och ta emot SMS. När du skickar ditt första SMS registreras din telefon automatiskt och kan därefter ta emot SMS. Om mottagaren inte har en SMS-förberedd telefon så blir ditt meddelande uppläst av en datorröst. Dina SMS skickas via ett "Servicecenter" med nummer 0740940000.

Detta nummer måste lagras i telefonen vid leverans.

Observera:

Det kan hända att vissa tjänster som beskrivs nedan inte stöds av din SMS-operatör, för mer information gå in på www.hemsms.se.

Förutsättningar:

- ◆ Nummerpresentation är aktiverad för din fasta telefonanslutning.
- ◆ Du har registrerat dig hos din operatör för att kunna skicka och ta emot SMS.

SMS skickas via operatörernas SMS-center. På din telefon måste du skriva in det SMS-center som du vill skicka resp. ta emot via. Om du har registrerat dig hos din operatör kan du ta emot SMS från **alla** registrerade SMS-center.

Om inget SMS-servicecenter har registrerats består menyn SMS endast av posten **Inställningar**. Registrera ett SMS-servicecenter (s. 33).

Du hittar information om hur du skriver ett SMS i bilagan:

- ◆ Skriva in text se s. 64.
- ◆ Skriva med textinmatningshjälpen EATONI, se s. 65.

Regler

- ◆ Ett SMS får vara upp till 612 tecken långt.
- ◆ Vid mer än 160 tecken skickas SMS:et som ett **länkat** SMS (upp till fyra SMS med vardera 153 tecken).

Obs!

- ◆ Om telefonen är ansluten till en telefonväxel, ska du läsa s. 34.
- ◆ Du måste vara registrerad hos din operatör för att kunna ta emot SMS.

Skriva/skicka SMS

Skriva SMS



Brevlåda B Välj ev. brevlåda och tryck på **OK**.



Skriv eventuellt in brevlådans PIN och tryck på **OK**.

Nytt SMS

Välj och tryck på **OK**.



Skriv SMS.

Obs!

- Du hittar anvisningar om textinmatning på s. 64 och om inmatning med textinmatningshjälpen EATONI på s. 65.
- Textinmatningshjälpen EATONI är aktiverad vid leverans. Aktivera/avaktivera EATONI se s. 65.

Skicka SMS



Tryck på Lyft luren-knappen

Eller

Inställn.

Tryck på displayknappen.

Sänd

Välj och tryck på **OK**.

SMS

Välj och tryck på **OK**.



Välj ett nummer (inklusive rikt-nummer) ur telefonboken eller snabbvalslistan eller skriv in det direkt. För SMS till en SMS-brevlåda: Lägg till brevlådans ID **sist** i numret.

Sänd Tryck på displayknappen.
SMS:et skickas.

Obs!

- Om du blir avbruten av ett externt samtal när du håller på att skriva ett SMS, sparas texten automatiskt i listan med utgående meddelanden.
- Om minnet är fullt eller om SMS-funktionen på basstationen används av en annan enhet, avbryts förloppet. I displayen visas ett meddelande om detta. Radera SMS som du inte längre behöver resp. skicka SMS:et vid ett senare tillfälle.

Ställa in inmatningsspråk

- ▶ Du skriver ett SMS (s. 28).

Inställn. Tryck på displayknappen.

Språk

Välj och tryck på **OK**.

 Välj inmatningsspråk och tryck på **OK**.

 Tryck **kort** två gånger på Lägg på-knappen för att gå tillbaka till inmatningsfältet.

Inställningen för inmatningsspråk gäller endast aktuellt SMS.

SMS-statusrapport

Förutsättning: Din operatör stödjer denna tjänst.

Om du har aktiverat funktionen statusrapport, får du en bekräftelsestext när du har skickat ett SMS.

Aktivera/avaktivera statusrapport

 →  → **Inställningar**

Statusrapport

Välj och tryck på **OK** (✓ = på).

Läsa/radera statusrapport/nummer till telefonbok

- ▶ Öppna listan Inkommande (s. 30), därefter:

 Välj SMS med status **Status OK** eller **Status ej OK**.

Läs Tryck på displayknappen.

- ◆ Radera:
Inställn. Radera post **OK**.
- ◆ Nummer till telefonbok:
Inställn. Kopiera t. T-Bok **OK**.
- ◆ Radera hela listan:
Inställn. Radera lista **OK**.

Utgående

Du kan spara ett SMS i listan med utgående meddelanden och göra ändringar och skicka det vid ett senare tillfälle.



Spara SMS i listan med utgående meddelanden

- ▶ Du skriver ett SMS (s. 28).

Inställn. Tryck på displayknappen.

Spara Välj och tryck på **OK**.

Öppna listan med utgående meddelanden

 →  → (Brevlåda, brevlådans PIN)
→ **Utgående (3)**

Den första posten i listan visas, t.ex.:

1234567890
21.11.07 09:45

Läsa eller radera enskilda SMS

- ▶ Öppna listan med utgående meddelanden. Därefter:

 Välj SMS.

Läs Tryck på displayknappen. Texten visas. Bläddra radvis med .

Eller radera SMS:et med

Inställn. Radera post **OK**.

Skriva/ändra SMS

- ▶ Du läser ett SMS i listan med utgående meddelanden.

Inställn. Öppna menyn.

Du kan välja bland följande:

Nytt SMS

Skriv nytt SMS för att därefter skicka (s. 28) eller spara det.

SMS (textmeddelanden)

Ändra

Ändra texten i det sparade SMS:et och skicka det sedan (s. 28).

Teckenupps.

Texten visas med vald teckenuppsättning.

Radera listan med utgående meddelanden

- Öppna listan med utgående meddelanden. Därefter:

Inställn. Öppna menyn.

Radera lista

Välj, tryck på **OK** och bekräfta med **Ja**. Listan raderas.



Håll nedtryckt (viloläge).

Skicka SMS till en e-postadress

Om din operatör stödjer tjänsten **SMS som e-post** kan du även skicka SMS till e-postadresser.

E-postadressen ska stå i början av texten. SMS:et ska skickas till e-posttjänsten på ditt SMS-servicecenter.

 →  → (Brevlåda, brevlådans PIN)
→ **Nytt SMS**

E-Mail /  Kopiera e-postadress från telefonboken eller skriv in den direkt. Avsluta med blanksteg eller kolon (beroende på operatör).



Skriv in SMS-text.

Inställn. Tryck på displayknappen.

Sänd Välj och tryck på **OK**.

E-post Välj och tryck på **OK**. Om e-posttjänstens nummer inte är infört (s. 33) ska du skriva in det.

Sänd Tryck på displayknappen.

Ta emot SMS

Alla inkomna SMS sparas i listan med inkommande meddelanden. Sammanlänkade SMS visas som **ett** enda SMS. Om detta är för långt eller inte överförs i sin helhet, delas det upp i flera enskilda SMS. Eftersom ett SMS blir kvar i listan också när du läst det bör du **med jämna mellanrum radera SMS ur listan**.



Om SMS-minnet är fullt, visas ett meddelande om detta.

- Radera SMS som inte behövs längre (s. 31).

Listan med inkommande meddelanden

Listan med inkommande meddelanden innehåller

- ◆ alla mottagna SMS (med det senaste först)
- ◆ SMS som inte har skickas på grund av något fel.

Nya SMS indikeras på alla Gigaset S67H-handenheter genom att symbolen  visas i displayen, meddelandeknappen  blinkar och en aviseringston hörs.

Öppna listan med inkommande meddelanden med knappen

 Tryck.

Välj ev. en brevlåda och mata in PIN för denna.

Listan över inkommande meddelanden visas enligt följande (exempel):

SMS Allm.:	(2)	1
		2

- 1 **Fetstil:** antal nya poster
- Ej **fetstil:** antal lästa poster



2 Namn på brevlådan, här: allmän brevlåda

Öppna listan med **OK**.

Samtalslistan kan visas i displayen på t.ex. följande sätt:

1234567890
21.11.07 09:45

Öppna listan med inkommande meddelanden via SMS-menyn

-  →  → (Brevlåda, brevlådans PIN)
→ Inkomm. (2)

Läsa eller radera enskilda SMS

- ▶ Öppna listan med inkommande meddelanden.
- ▶ Fortsätt enligt beskrivningen för "Läsa eller radera enskilda SMS", s. 29.

När du har läst ett nytt SMS blir dess status Gammalt (visas inte längre i fetstil).

Radera listan med inkommande meddelanden

Alla nya och gamla SMS i listan raderas.

- ▶ Öppna listan med inkommande meddelanden.

Inställn. Öppna menyn.

- ▶ Se vidare under rubriken "Radera listan med utgående meddelanden", s. 30.

Besvara eller vidarebefordra SMS

- ▶ Läsa SMS (s. 31):

Inställn. Tryck på displayknappen.

Du har följande alternativ:

Svara

Du kan omgående skriva och skicka ett svars-SMS (s. 28).

Ändra

Du kan ändra texten i SMS:et och sedan skicka det (s. 28).

Vidarebefordra SMS

- ▶ Du läser ett SMS (s. 31):

Inställn. Tryck på displayknappen.

Vidref. text

Välj och tryck på **OK**. Se vidare se s. 28.

Spara nummer i telefonboken

Kopiera avsändarens telefonnummer

- ▶ Öppna listan med inkommande meddelanden och välj SMS (s. 30).

Inställn. Tryck på displayknappen. Se vidare se s. 23.

Obs!

- I din telefonbok kan du lägga upp en särskild telefonbok för SMS genom att du lägger till en asterisk (*) framför namnen i de här posterna.
- En bifogad brevlådemärkning överförs till telefonboken.

Kopiera/ringa upp nummer i SMS-text

- ▶ Läsa SMS:et (s. 31) och bläddra till telefonnumret.

Siffrorna visas gråmarkerade.

 Tryck på displayknappen. Se vidare se s. 23.

Eller:

 Tryck på Lyft luren-knappen för att slå numret.

Om du även vill använda numret för att skicka SMS:

- ▶ Spara numret tillsammans med rikt-numret i telefonboken.

Ändra teckenuppställning

- ▶ Läsa SMS (s. 31):

Inställn. Tryck på displayknappen.

Teckenupps.

Texten visas med vald teckenuppställning.

Aviseringsmeddelande via SMS

Du kan få information om missade samtal resp. nya meddelanden på telefonsvararen (endast Gigaset S675) via SMS.

Förutsättning: Vid missade samtal måste uppringarens telefonnummer (CLI) visas.

Aviseringsmeddelandet skickas till din mobiltelefon eller till en annan SMS-kompatibel enhet.

Du behöver bara spara det telefonnummer som aviseringsmeddelandet ska skickas till (meddelandennummer) och ställa in meddelandetyp.

Spara meddelandennummer

 →  → **Inställningar**
→ **Meddelandenr**

 Skriv det telefonnummer du vill att SMS:et ska skickas till.

Spara Tryck på displayknappen.

 **Håll nedtryckt** (viloläge).

Obs!

Skriv **inte** in ditt eget nummer för fast telefoni för meddelanden om missade samtal. Detta kan leda till en ändlös (avgiftsbelagd) kedja av samtal.

Ställa in meddelandetyp

 →  → **Inställningar**
→ **Meddelandetyp**

▶ Ändra eventuellt flersiffrig inmatning:

Miss. samtal:

Välj inställningen **På** när ett aviseringsmeddelande ska skickas (via SMS).

Medd. t-sv:

(endast Gigaset S675)

Välj inställningen **På** när ett aviseringsmeddelande ska skickas (via SMS).

▶ Spara ändringar (s. 64).

SMS-brevlådor

Vid leverans är den **allmänna brevlådan** aktiverad. Denna brevlåda är tillgänglig

för alla och kan inte skyddas med PIN. Du kan skaffa ytterligare tre **personliga brevlådor** till din telefon och skydda dem med en **PIN**. Varje brevlåda kännetecknas med ett namn och ett "ID för brevlåda" (ett slags direktnummer).

Obs!

- ◆ Om du på en och samma telefonledning använder flera enheter med stöd för SMS, får varje ID för SMS-brevlåda förekomma endast en gång. I detta fall måste du även ändra förinställt ID för den gemensamma brevlådan ("0").
- ◆ Personliga brevlådor kan du bara använda om operatören stödjer sådana. Du ser detta genom att telefonnumret till ett (förinställt) SMS-center har en asterisk (*) tillfogat.
- ◆ Om du har glömt bort din PIN-kod kan du återställa den genom att återställa basstationen till leveransläge. Då raderas emellertid **alla SMS i samtliga brevlådor**.

Skapa och ändra personlig brevlåda

Skapa personlig brevlåda

 →  → **Inställningar** → **Brevlådor**

 Välj brevlåda, t.ex. **Brevlåda B** och tryck på **OK**.

▶ Ändra flerradig inmatning:

Aktivering:

Aktivera resp. avaktivera brevlåda.

ID:

Välj ID för brevlåda (0–9). Endast de lediga siffrorna kan väljas.

PIN-skydd:

Aktivera/avaktivera PIN-skydd

PIN

Skriv eventuellt in fyrsiffrig PIN-kod.

▶ Spara ändringarna (s. 64).

Aktiva brevlådor markeras i brevlådelistan med . De visas i SMS-listan och kan eventuellt visas med meddelandeknappen

.

Avaktivera brevlåda

- ▶ Ställ in **Aktivering**: på **Av**. Bekräfta eventuellt med **Jä**.

Alla SMS som finns sparade i brevlådan raderas.

Avaktivera PIN-skydd

- ▶ **PIN-skydd**: Ställ in på **Av**.

Brevlådans PIN återställs till 0000.

Ändra brevlådans namn

- ☑ → ✉ → **Inställningar** → **Brevlådor** → ☑ (Välj brevlåda)

Ändra Tryck på displayknappen.

☑ Skriv in nytt namn.

Spara Tryck på displayknappen.

☑ **Håll nedtryckt** (viloläge).

Ändra PIN och ID för en brevlåda

- ☑ → ✉ → **Inställningar** → **Brevlådor** → ☑ (Välj brevlåda)

☑ Skriv eventuellt in brevlådans PIN och tryck på **OK**.

- ▶ **ID**; **PIN-skydd**; ställa in **PIN**(s. 32).

Skicka SMS till en personlig brevlåda

För att ett SMS ska kunna skickas till en personlig brevlåda måste avsändaren känna till dess ID och infoga det efter telefonnumret.

- ▶ Du kan skicka ett SMS till din SMS-partner via din personliga brevlåda.

Med detta SMS får din SMS-partner ditt SMS-telefonnummer med aktuellt ID och kan spara det i telefonboken. Om fel ID anges, skickas inte SMS:et.

Ställa in SMS-center

Registrera/ändra SMS-center

- ▶ Innan du lägger in ett **nytt** telefonnummer eller raderar ett förinlagt telefonnummer, bör du ta reda på vilka tjänster och speciella erbjudanden din operatör erbjuder.

- ☑ → ✉ → **Inställningar** → **Servicecenter**

☑ Välj ett SMS-center (t.ex. **Servicecenter 1**) och tryck på **OK**.

- ▶ Ändra flerradig inmatning:

Sändcentr.:

Ja. Välj detta alternativ om SMS:et ska skickas via ett SMS-center.

SMS:

Tryck på displayknappen **Ändra**. Mata in numret till SMS-tjänsten och tillfoga en stjärna om din operatör stödjer personliga brevlådor.

E-post:

Tryck på displayknappen **Ändra**. Mata in e-posttjänstens nummer.

- ▶ Spara ändringar (s. 64).

Obs!

Fråga din operatör vad du måste tänka på när du vid användning av personliga brevlådor lägger in telefonnummer för olika tjänster. (Förutsättning: din operatör stödjer denna funktion.)

Skicka SMS via ett annat SMS-center

- ▶ Aktivera SMS-center (2 till 4) som servicecenter.
- ▶ Skicka SMS:et.

SMS infotjänster

Via SMS kan du beställa viss information (t. ex. väderleksrapporter eller lottosiffror) från din operatör. Upp till 10 infotjänster kan sparas. Kontakta din operatör för information om infotjänster som erbjuds och vad de kostar.

Registrera/beställa infotjänst

Beställa infotjänst

- ☑ → ✉ → **Infotjänster**

☑ Välj infotjänst.

Sänd Tryck på displayknappen.

Registrera infotjänst

- ▶ Välj en tom post eller radera en post. Gör sedan på följande sätt:

Ändra Tryck på displayknappen.



Mata eventuellt in kod, beteckning och måltelefonnummer.

Spara Tryck på displayknappen.

Ändra post i en infotjänst

- ▶ Välj infotjänst (se ovan). Gör sedan på följande sätt:

Inställn. Öppna menyn.

Ändra post Välj och tryck på **OK**.



Ändra ev. kod, beteckning eller måltelefonnummer.

Spara Tryck på displayknappen.

Radera infotjänst

- ▶ Välj infotjänst (se ovan). Gör sedan på följande sätt:

Inställn. Öppna menyn.

Radera post

Välj och tryck på **OK**.

SMS till telefonväxlar

- ◆ Du kan endast ta emot SMS om **nummervisning** fungerar på telefonväxels **anknytning (CLIP)**. CLIP-utvärderingen av numret till SMS-centret sker i din **Gigaset**.
- ◆ Eventuellt måste växelprefixet placeras före SMS-centrets telefonnummer (beroende på din telefonväxel). Testa i tveksamma fall din telefonväxel genom att t.ex. skicka ett SMS till ditt eget nummer, först med prefix och sedan utan.
- ◆ När du skickar SMS skickas också ditt avsändarnummer, ev. utan anknytningsnummer. I sådant fall är det inte möjligt för mottagaren att svara direkt.

Det går bara att skicka och ta emot SMS på **ISDN-telefonväxlar** via din basstations MSN-nummer.

Aktivera/avaktivera SMS-funktionen

Efter avaktivering kan du inte längre ta emot några SMS och inte heller skicka några.

De inställningar som du gjort för sändning och mottagande av SMS (nummer till SMS-center) liksom posterna i listorna för inkommande och utgående meddelanden sparas också efter avaktiveringen.

Öppna menyn.

8 tuv **5** jil **9** wxyz **2** abc **6** mno

Skriv in siffror.

0 + **OK** Avaktivera SMS-funktionen.

Eller:

1 oö **OK** Aktivera SMS-funktionen (leveransläge).

Åtgärda fel vid SMS

Felkoder vid sändning

E0	Inställningen för att permanent dölja telefonnummer (CLIR) är aktiv eller nummerpresentationen är avaktiverad.
FE	Fel under överföring av SMS.
FD	Fel vid uppkoppling till SMS-center, se Självhjälp.

Självhjälp vid fel

I följande tabell räknas felsituationer och möjliga orsaker upp och anvisningar om hur du avhjälpel felen ges.

Det går inte att skicka.
1. Du saknar tjänsten "nummervisning" (CLIP). ▶ Be din operatör aktivera tjänsten.
2. Överföringen av SMS:et avbröts (t.ex. av ett samtal). ▶ Skicka SMS:et på nytt.
3. Nättjänsten stöds inte av operatören.
4. Det finns inget SMS-center aktiverat som servicecenter, alternativt är telefonnumret felaktigt. ▶ Skriva in nummer (s. 33).

Du får ett SMS med ofullständig text.

1. Telefonminnet är fullt.
 - ▶ Radera gamla meddelanden (s. 31).
2. Operatören har ännu inte överfört resten av SMS:et.

Du får inte de SMS som skickas till dig.

1. Du har ändrat ID för din brevlåda.
 - ▶ Se till att dina SMS-partner får ditt ändrade ID eller gör ändringarna i efterhand (s. 33).
2. Du har inte aktiverat din brevlåda.
 - ▶ Aktivera din brevlåda (s. 33).
3. Vidarekopplingen av samtal är inställd på När: Direkt eller så är vidarekopplingen inställd på Direkt för nättelefonsvararen.
 - ▶ Ändra inställningarna för vidarekoppling.

SMS läses upp.

1. Du har inte ställt in tjänsten för nummerpresentation.
 - ▶ Be din operatör aktivera denna tjänst (avgiftsbelagd).
2. Mobiloperatören och operatören för SMS i det fasta nätet samarbetar inte.
 - ▶ Du får mer information av operatören för SMS i det fasta nätet.
3. Enheten är inte längre registrerad hos operatören för SMS i det fasta nätet.
 - Registrera telefonen för SMS-mottagning (igen).

Mottagning endast under dagen.

Det finns inte någon information i den aktuella operatörens databas om att du har behörighet att skicka och ta emot SMS via det fasta nätet, dvs. du är inte registrerad där längre.

- ▶ Du får mer information av operatören för SMS i det fasta nätet.
- ▶ Registrera telefonen för SMS-mottagning (igen).

Användning av telefonsvararen i basstationen Gigaset S675

Du kan använda den telefonsvarare som är inbyggd i basstationen (se s. 2) via handenheten eller via fjärrstyrning (från en annan telefon/handenhets). Egna svarsmeddelanden kan endast spelas in via mobilenheten.

Meddelandeläge

Du kan använda telefonsvararen i två olika lägen.

- ◆ I läget **Inspelning** hör den som ringer svarsmeddelandet och kan sedan tala in ett röstmeddelande till dig.
- ◆ I läget **Hänvisning** hör den som ringer ditt svarsmeddelande, men kan inte tala in något röstmeddelande.

Hantering via handenheten

Om du vid hanteringen hör en uppmaning aktiveras handenhetsens högtalare **automatiskt**. Du kan avaktivera den med handsfreeknappen .

Aktivera/avaktivera telefonsvararen

 →  → **Telefonsvarare**
→ Tfn.svar. på/av ( = på)

Efter aktivering anges den lediga tiden i minnet. Om inte klockan har ställts in (s. 10), uppmanas du att göra detta. I displayen visas symbolen ∞.

Telefonen levereras med ett standardmeddelande för inspelningsläge och ett annat för hänvisningsläge. Om det inte finns något eget personligt meddelande, används standardmeddelandet.

Spela in svarsmeddelande/hänvisningsmeddelande



 →  → **Telefonsvarare** → **Svarsmedd.**
→ **Spela in svarsmedd. / Spela in hänvisning**

OK Tryck på displayknappen för att starta inspelningen.

En kort ton anger att telefonen är redo.

- ▶ Tala in svarsmeddelandet (minst tre sekunder).

Avsluta Tryck på displayknappen för att starta inspelningen.

Med  eller  avbryter du inspelningen. Starta sedan inspelningen på nytt med **OK**.

Efter inspelning spelas svarsmeddelandet upp för kontroll. Med **Nytt** kan du starta inspelningen igen.

Observera:

- ◆ Inspe­lingen avslutas automatiskt om den maximala inspelningstiden (170 sekunder) överskrids eller om det är tyst i mer än två sekunder.
- ◆ Om du avbryter en inspelning, används standardmeddelandet igen.
- ◆ Om minnet hos telefonsvararen är fullt så ställs den om till läget **Hänvisning**.
 - ▶ När gamla meddelanden raderats ställs telefonsvararen automatiskt om till läget **Inspelning** igen. Upprepa ev. inspelning.

Lyssna av meddelanden

 →  → **Telefonsvarare** → **Svarsmedd.**
→ **Uppsp. svarsmedd./Uppsp. hänvisn.**

Om det inte finns något eget meddelande, används standardmeddelandet.

Ta emot meddelanden samtidigt som du lyssnar av meddelanden:

Nytt Tryck på displayknappen.

Om minnet hos telefonsvararen är fullt så ställs den om till läget **Hänvisning**.

- ▶ När gamla meddelanden raderats ställs telefonsvararen automatiskt om till läget **Inspelning** igen. Upprepa ev. inspelning.

Ta bort meddelande/hänvisning

 →  → Telefonsvarare
→ Svartsmedd. → Radera svarsm./Radera hänvisn.



Ja Tryck på displayknappen för att starta inspelningen.

 Håll nedtryckt (viloläge).

Efter radering används motsvarande standardmeddelande.

Välj meddelandeläge

Du kan välja mellan **Inspelning** och **Hänvisning**.

 →  → Telefonsvarare
→ Svartsmedd. → Svarsläge → Inspelning / Hänvisning (= på)

 Håll nedtryckt (viloläge).

Valt läge sparas även när du stänger av telefonsvararen.

Om minnet är fullt i läge **Inspelning**, ställs telefonsvararen om till läget **Hänvisning** och du uppmanas att radera gamla meddelanden.

► Radera gamla meddelanden.

Efter radering aktiveras telefonsvararen **automatiskt** igen i det inställda läget eller så kan du välja önskat inspelningsläge på nytt.

Ställa in växling mellan inspelning och hänvisning

Med inställningen **Växla** kan du ställa in meddelandeläget för tid som du väljer.

Exempel: Läge **Inspelning** har ställts in. Om du aktiverar **Växla** och ställer in ett tidsintervall (t.ex. 18.00 till 08.00), kopplar telefonsvararen under denna tid över till detta läge **Hänvisning**. Utanför detta intervall (8.01 till 17.59) är läget **Inspelning** inkopplat.

 →  → Telefonsvarare → Svartsmedd.
→ Svarsläge → Växla (= på)

► Ändra flerradig inmatning:

Från:

Skriv in timmar/minuter för tidsintervalllets början med fyra siffror.

Till:

Skriv in timmar/minuter för tidsintervalllets början med fyra siffror.

Aktivering:

På, **Av**, min. eller.

► Spara ändringar med **Spara**.

Om meddelandeminnet är fullt och **Aktivering: På** har valts avbryts sparandet och du uppmanas att radera gamla meddelanden.

► Radera gamla meddelanden och upprepa inställningen.

Så snart du ändrar meddelandeläget (s. 37) avaktiveras funktionen **Växla** automatiskt.

Lyssna av meddelanden

Varje meddelande sparas tillsammans med datum- och tidsangivelse (om detta har ställts in, s. 10) som visas under uppspelningen. Vid nummerpresentation visas den uppringande partens nummer. Om du har sparat den uppringande partens nummer i telefonboken visas det tillhörande namnet.

Lyssna av nya meddelanden

Nya meddelanden som du ännu inte lyssnat av indikeras genom att symbolen ∞ visas i displayen och genom att knappen  på mobilenheten blinkar.

 Tryck på meddelandeknappen.

Telsvar.: Välj och tryck på **OK**.

Du får information om det finns nya eller endast gamla meddelanden.

Om det finns nya meddelanden, inleds uppspelningen med det första nya meddelandet. Efter det sista nya meddelandet hörs en slutton och du får information om hur mycket inspelningstid som återstår.

Om meddelandet har sparats med datum och klockslag, informeras du om detta innan meddelandet spelas upp.



Lyssna av gamla meddelanden

När det inte finns några nya meddelanden kan du lyssna på de gamla. Du startar uppspelningen på samma sätt som beskrivs under avsnittet om att lyssna på nya meddelanden.

Efter uppspelning av tid och datum (ca 3 sekunder) för det nya meddelandet får meddelandet statusen "gammalt".

Göra paus i och styra uppspelningen

Under uppspelning av meddelanden:

 Gör en paus i uppspelningen. Tryck på  igen för att fortsätta.

 eller  Till föregående meddelande.

 eller  Till nästa meddelande.

2 x  Till nästnasta meddelande.

Efter en paus på mer än en minut återgår telefonsvararen till viloläge.

Markera meddelande som nytt

Ett gammalt meddelande som redan lyssnats av markeras som nytt igen.

Under återgivning av meddelanden:

 Tryck på stjärna.

Du får information om meddelandets nya status.

Eller:

 Öppna menyn.

Markera som ny

Välj och tryck på .

Uppspelningen av det aktuella meddelandet avbryts. Eventuellt börjar efterföljande meddelande spelas upp.

Knappen  på handenheten blinkar.

Föra över ett telefonnummer från ett meddelande till telefonboken

Läs mer under Kopiera visat nummer till telefonboken.

Radera meddelande

Du kan välja att radera alla eller enstaka gamla meddelanden.

Radera alla gamla meddelanden

Under uppspelning eller vid paus:

 Tryck på displayknappen.

Radera gamla

Välj och tryck på .

 Tryck på displayknappen för att starta inspelningen.



Radera enstaka gammalt meddelande

Under uppspelning eller vid paus:

 Tryck på displayknappen.

Ta över samtal från telefonsvararen

Du kan alltid ta emot ett samtal som hanteras av telefonsvararen eller via fjärrstyrning.

 /  Tryck på displayknappen eller Lyft luren-knappen.

Inspelningen avbryts och du kan tala med den som ringer.

Om minst 2 sekunder av samtalet har hunnit spelas in, visas det som nytt meddelande. Knappen  på handenheten blinkar.

Du kan ta emot samtalet även om det inte indikeras på handenheten.

Vidarekoppla externt samtal till telefonsvararen

Du kan vidarekoppla ett inkommande externt samtal till telefonsvararen, även om den inte är aktiverad.

Förutsättning: Det finns ledigt minnesutrymme i telefonsvararen.

Indikering av externt samtal på handenheten:



Tryck på displayknappen.

Telefonsvararen startar genast i inspelningsläge och tar emot samtalet. Den inställda väntetiden (s. 39) ignoreras.

Aktivera/avaktivera inspelning

Du kan spela in ett **externt** telefonsamtal med telefonsvararen.

- Informera din samtalspartner om inspelningen av samtalet.

Inställn. Öppna menyn.

Spela in samtal

Välj och tryck på **OK**.

Inspe­lingen indikeras med ett meddelande i displayen och sparas i meddelan­delistan som nytt meddelande.

Avsluta Tryck på displayknappen för att starta inspe­lingen.

Den maximala inspe­lingstiden beror på det lediga minnesutrym­met på telefonsvararen. Om minnet är fullt hör du en slutton, inspe­lingen avbryts och det samtal som hittills spelats in visas som nytt meddelande i telefonsvararlistan. Om telefonsvararen var i läget **Inspelning** ställer den om till läget **Hänvisning**. Du får en indikering om radering av gamla meddelanden.

- Radera gamla meddelanden.

Efter radering ställer sig telefonsvararen **automatiskt** om igen till det inställda läget.

Aktivera/avaktivera aviseringston

Under inspe­ling av ett meddelande kan du aktivera medlyssning via högtalarna på registrerade handenheter.

Aktivera/avaktivera medlyssning permanent

 →  → Telefonsvarare → Högtalare → Handenh

() = på



Håll nedtryckt (viloläge).

Du kan avaktivera funktionen **Högtalare** under inspe­ling på handenheten.

Koppla bort lyssning för aktuell inspe­ling



Tryck på **Lägg på luren**-knappen.

Ställa in telefonsvararen

Vid leverans är telefonsvararen redan förinställd. Du kan göra individuella inställningar via handenheten.

Autosvar/kostnadsbesparande funktion för fjärrstyrning

Du kan ställa in hur länge telefonsvararen ska vänta innan den tar emot ett samtal.

Du har följande alternativ: **Direkt**, efter **10 sek.**, **18 sek.** eller **30 sek.** och de kostnadsbesparande inställningarna **Automatiskt**.

För **Automatiskt** autosvar gäller följande:

- ◆ Om det inte finns några nya meddelanden tar telefonsvararen emot ett samtal efter 18 sekunder.
- ◆ Om det redan finns nya meddelanden tar telefonsvararen emot ett samtal efter **10 sekunder**.

Om du ringer hem vet du redan efter cirka 15 sekunder att det inte finns några nya meddelanden (i annat fall hade telefonsvararen redan tagit emot ditt samtal). Om du lägger på nu kostar inte samtalet något.

 →  → **Telefonsvarare**
→ **Antal ringsign.**

 Välj **Direkt / 10 sek. / 18 sek. / 30 sek. / Automatiskt.**

Spara Tryck på displayknappen.

 Håll **nedtryckt** (viloläge).

Ställa in inspelningslängd

Du kan ange maximal inspelningslängd för ett meddelande. Du har följande alternativ: 1, 2, 3 min. eller max.

 →  → **Telefonsvarare**
→ **Inspeln.längd**

 välj inspelningslängd.

Spara Tryck på displayknappen.

Ställa in inspelningskvalité

Ställ in med vilken kvalitet meddelanden ska spelas in. Du har följande alternativ: **Normal, Hög, Högsta**. Vid högre kvalitet sjunker den maximala inspelningstiden.

 →  → **Telefonsvarare**
→ **Inspeln.kvalitet**

 välj inspelningslängd.

Spara Tryck på displayknappen.

Ändra språk för vägledning och standardläge

 **8 tuv** **5 jkl** **9 wxyz** **2 abc**

Mata in siffrorna **och** med:

1 oo **OK** Välja Svenska.

2 abc **OK** Välja Danska.

3 def **OK** Välja Engelska.

Återställa snabbval med knapp 1 för telefonsvararen

Vid leverans är den inbyggda telefonsvararen förinställd som snabbval med knapp **1 oo**. Om du har ställt in nättelefonsvararen som snabbval (s. 42) kan du återställa denna inställning.

 →  → **Telefonsvarare** → **Snabbval 1**
Telefonsvarare / Telesvar Nät

Välj och tryck på **OK**.

 Håll **nedtryckt** (viloläge).

Efter det att du har valt nättelefonsvararen eller telefonsvararen, håll knappen **1 oo** **nedtryckt**. Du kopplas direkt.

Inställningen av snabbvalet gäller för alla Gigaset S67H-handenheter.

Hantering på resande fot (fjärrstyrning)

Du kan lyssna av eller aktivera telefonsvararen från vilken annan telefon som helst (t.ex. från hotell, telefonkiosker) eller låta telefonsvararen ringa upp via ett SMS.

Förutsättningar:

- ◆ Du har ställt in en annan system-PIN än 0000 (s. 55).
- ◆ Den telefon som du använder för fjärrstyrningen använder tonval (MFV), dvs. du hör olika toner när du trycker på olika knappar. Du kan också använda en kodsändare (finns att köpa i fackhandeln).

Ringa upp telefonsvararen och lyssna av röstmeddelanden



Slå ditt eget nummer.



När du hör ditt svarsmeddelande: Tryck på knappen  och mata in system-PIN.

Om det finns nya meddelanden anges detta. Uppspelningen av meddelanden startar. Du kan nu styra telefonsvararen med knappsetsen.

Använd följande knappar för att styra telefonsvararen:

1

Gå till början av det föregående meddelandet.

2

Gör en paus i uppspelningen. Tryck igen för att fortsätta.

3

Gå till nästa meddelande.

Markera meddelande som nytt

0

Radera aktuella meddelanden.

Aktivera telefonsvararen

- ▶ Ringa hem och låt det ringa tills du hör: Mata in system-PIN.



Mata in system-PIN.

Telefonsvararen är aktiverad. Ledig tid i minnet anges.

Uppspelning av meddelanden följer.

Du kan inte avaktivera telefonsvararen via fjärrstyrning.

Begära återuppringning av telefonsvararen via SMS och lyssna av meddelanden

Förutsättning: Ett meddelandennummer måste ha sparats (se s. 32)

Från den telefon (mobiltelefon eller annan SMS-kompatibel enhet) vars meddelandennummer har sparats i din telefon kan du skicka ett SMS till din telefonsvarare som därefter ringer upp dig. Detta kan du göra var du än befinner dig. Efter att du svarat och tryckt på valfri knapp börjar uppspelningen av meddelanden.

SMS:et måste ha följande innehåll:

<System-PIN><Uppringningsnummer>*

Uppringningsnumret är valfritt

Exempel:

4711 eller *4711*089123456*

Om ett uppringningsnummer har angetts rings detta upp, i annat fall används meddelandennumret.

Använd nu telefonsvararen med knappsetsen enligt beskrivningen i föregående avsnitt.

Använda nättelefonsvaren

Nättelefonsvaren är den telefonsvarare som din operatör tillhandahåller via nätet. Du kan bara använda nättelefonsvaren när du **beställt** tjänsten från din operatör.

Ställa in snabbval för nättelefonsvare

Vid snabbval kan du direkt ringa upp nättelefonsvaren eller den inbyggda telefonsvararen (endast Gigaset S675).

Gigaset S670: Snabbvalet är förinställt för nättelefonsvaren. Du behöver bara mata in numret till nättelefonsvaren.

Gigaset S675: Snabbvalet är förinställt för den integrerade telefonsvararen. Istället för nättelefonsvaren kan du skriva in t.ex. T-NetBox från T-Com. Kontakta din operatör för mer information.

Ställ in snabbvalet för nättelefonsvaren och fyll i telefonnumret för nättelefonsvaren

 →  → Telefonsvarare
→ Snabbval 1

Telesvar Nät Välj och tryck på **OK** ( = på).

 Mata in nättelefonsvarens nummer.



Spara Tryck på displayknappen.

 Håll **nedtryckt** (viloläge).

Inställningen av snabbvalet gäller för alla Gigaset S67H-handenheter.

Ringa upp nättelefonsvare

 Håll **nedtryckt**. Du kopplas då direkt till nättelefonsvaren.

 Tryck ev. på handsfreeknappen . Meddelandet från nättelefonsvaren spelas upp på hög volym.

Visa meddelande från nättelefonsvaren

När det kommer in ett meddelande till nättelefonsvaren blir du uppringd. I displayen visas numret till nättelefonsvaren, under förutsättning att du har beställt tjänsten nummerpresentation. Om du besvarar samtalet spelas de nya röstmeddelandena upp. Om du inte tar emot samtalet sparas numret till nättelefonsvaren i listan över missade samtal och meddelandeknappen blinkar (s. 25).

Använda flera handenheter

Registrera handenheter

Du kan registrera upp till sex handenheter på basstationen.

En Gigaset S67H handenhet kan vara registrerad på upp till fyra basstationer.

Automatisk registrering av Gigaset S67H på Gigaset S670/S675

Förutsättning: Handenheten är inte registrerad på någon basstation.

Registreringen av handenheten på basstationen sker automatiskt.

- Placera handenheten i basstationen med displayen vänd framåt.

Registreringen kan ta upp till 5 minuter. Under denna tid visas registreringsförloppet i displayen och basstationens namn blinkar, t.ex. Basstation 1. När registreringen har slutförts visas handenhetens interna nummer i displayen, t.ex. INT 2 för det interna numret 2. Handenheten får det lägsta lediga interna numret (1–6). Om de interna numren 1–6 redan är upptagna, skrivs nummer 6 över (under förutsättning att handenheten med det interna numret 6 befinner sig i viloläge).

Obs!

- Den automatiska registreringen är endast möjlig om den basstation som du vill registrera handenheten på inte används för samtal.
- Varje knapptryckning avbryter den automatiska registreringen.
- Om inte den automatiska registreringen fungerar, måste du registrera handenheten manuellt.
- Du kan byta namn på handenheten (se s. 46).

Manuell registrering av Gigaset S67H på Gigaset S670/S675

Den manuella registreringen av handenheten måste startas på handenheten och basstationen.

När registreringen har slutförts övergår handenheten i viloläge. I displayen visas handenhetens interna nummer, t.ex. INT 1. I annat fall måste du upprepa registreringen.

På handenheten



→ Handenhet → Registrera



Välj basstation, t.ex. **Basstation 1** och tryck på **OK**.



Ange basstationens system-PIN (leveransläge: 0000) och tryck på **OK**. I displayen blinkar t.ex. **Basstation 1**.

På basstationen

Inom 60 sekunder ska du hålla registrerings-/sökknappen på basstationen (s. 2) **nedtryckt** (ca 3 sekunder).

Registrering av andra handenheter

Andra Gigaset-handenheter och handenheter som tillhör andra GAP-kompatibla apparater registrerar du enligt följande:

På handenheten

- Starta registreringen av handenheten enligt vad som anges i bruksanvisningen.

På basstationen

Håll Registrerings-/sökknappen på basstationen (s. 2) **nedtryckt** (ca 3 sekunder).

Avregistrera handenheter

Du kan avregistrera samtliga registrerade Gigaset S67H-handenheter via alla registrerade handenheter.

 Öppna lista över interna användare.
Den enheten som du hantear för tillfället är markerad med <.

 Välj den interna användare som ska avregistreras.

Inställn. Öppna menyn.

Avreg. Handenhet

Välj och tryck på **OK**.

 Skriv in nuvarande system-PIN och tryck på **OK**.

Ja Tryck på displayknappen.

Söka handenhet ("sökning")

Du kan söka din handenhet med hjälp av basstationen.

- ▶ Tryck (s. 2) **kort** på registrerings-/sökknappen på basstationen.
- ▶ Alla handenheter ringer samtidigt ("sökning") även om ringsignalerna är avaktiverade.

Avsluta sökning

- ▶ Tryck **kort** på registrerings-/sökknappen på basstationen eller Lyft lurenknappen  på handenheten.

Växla basstation

Om handenheten är registrerad på flera basstationer kan du ställa in den på en av dem eller på den som har den bästa mottagningen (**Bästa bas**).

 →  → **Handenhet** → **Välj basstation**

 Välj en av de registrerade basstationerna eller **Bästa bas** och tryck på **OK**.

Ringa internt samtal

Interna samtal mellan handenheter som är registrerade på samma basstation är kostnadsfria.

Ringa en specifik handenhet

 Påbörja internt samtal.

 Mata in handenhetens nummer.

Eller:

 Påbörja internt samtal.

 Välj handenhet.

 Tryck på Lyft lurenknappen.

Ringa alla handenheter ("allanrop")

 Påbörja internt samtal.

 Tryck på knappen Stjärna. Alla handenheter rings upp.

Avsluta samtal

 Tryck på Lägg på lurenknappen.

Koppla samtal till en annan handenhet

Du kan föra över ett externt samtal till en annan handenhet (vidarekoppla).

 Öppna listan över handenheter.
Den externa samtalspartnern hör pausmusik om denna funktion har aktiverats (se s. 55).

 Välj handenhet eller **Alla** och tryck på **OK**.

Om den interna användaren svarar:

- ▶ Meddela ev. att det kommer ett externt samtal.

 Tryck på Lägg på lurenknappen.

Det externa samtalet kopplas över till den andra handenheten.

Om den interna användaren **inte** svarar eller om det är upptaget, trycker du på dis-

playknappen **Avsluta** för att återgå till det externa samtalet.

Vid vidarekoppling kan du också trycka på Lägg på luren-knappen  innan den interna användaren svarar.

Om ingen svarar eller om det är upptaget, kommer samtalet automatiskt tillbaka till dig (i displayen står det **Retursamtal**).

Intern förfrågan

När du talar i telefon med en **extern** samtalspartner, kan du samtidigt ringa upp en **intern** samtalspartner för att t.ex. fråga om något.

 Öppna listan över handenheter.
Den externa samtalspartnern hör pausmusik om denna funktion har aktiverats (se s. 55).

 Välj handenhet och tryck på **OK**.

Avsluta förfrågan

Avsluta Tryck på displayknappen.
Nu har du återigen kontakt med den externa samtalspartnern.

Ta emot/avvisa väntande samtal

Om du får ett **externt** samtal under ett **internt** samtal, hörs signalen Samtal väntar (en kort ton). Om du har nummerpresentation visas telefonnumret till den uppringande parten.

Avbryta internt samtal och besvara externt samtal

Svara Tryck på displayknappen.
Det interna samtalet **avslutas**. Du har nu kopplats över till det externa samtalet.

Avvisa externt samtal

Avvisa Tryck på displayknappen.
Signalen för Samtal väntar avaktiveras. Du fortsätter att vara kopplad till den interna

an knytningen. Ringsignalen hörs fortfarande på andra registrerade handenheter.

Ansluta till det externa samtalet

Förutsättning: Funktionen **Medlyssning** är aktiverad.

Du för ett externt samtal. En intern användare kan då bryta in i samtalet och delta. Anslutningen av flera samtalspartner indikeras med hjälp av en ljudsignal.

Aktivera/avaktivera intern anslutning

 →  → **Basstation**
→ **Specialfunktioner** → **Medlyssning**

Aktivera eller avaktivera funktionen genom att trycka på **OK** ( = på).

 **Håll nedtryckt** (viloläge).

Intern anslutning till samtal

Linjen är upptagen av ett externt samtal. I displayen visas ett meddelande om detta. Du vill ansluta dig till det pågående externa samtalet.

 **Håll Lyft luren-knappen nedtryckt.**

Du ansluts till samtalet. Alla samtalspartner hör en ljudsignal. Under denna tid visas meddelandet **Konferens** i handenhets display och det går inte att ringa från den.

Avsluta anslutning till telefonsamtal

 Tryck på Lägg på luren-knappen.

Alla samtalspartner hör en ljudsignal. Om den **första** interna användaren trycker på Lägg på luren-knappen , kvarstår förbindelsen mellan den anslutna handenheten och den externa användaren.

Ändra namn på en handenhet

Vid registreringen tilldelas automatiskt namnen "INT 1", "INT 2" osv. Du kan ändra dessa namn. Namnet får bestå av max. 10 tecken. De ändrade namnen visas i listorna på alla handenheter.



Öppna listan över handenheter. Den egna handenheten är markerad med <.



Välj handenhet.

Ändra

Tryck på displayknappen.



Mata in namn.

Spara

Tryck på displayknappen.

Ändra en handenhets interna nummer

Vid registreringen tilldelas handenheten **automatiskt** det lägsta lediga interna numret. Om alla nummer redan är upptagna, skrivs det interna numret 6 över (under förutsättning att den handenheten befinner sig i viloläge). Du kan ändra alla registrerade handenheters interna nummer (1–6).



Öppna listan över handenheter. Den egna handenheten är markerad med <.

Inställn.

Öppna meny.

Ändra internnr

Välj och tryck på **OK**. Listan över handenheter visas.



Aktuellt nummer blinkar. Välj handenhet.



Mata in nytt internt nummer (1–6). Handenhetens tidigare nummer skrivs över.

Spara

Tryck på displayknappen för att spara inmatningen.



Håll nedtryckt (viloläge).

Om ett internt nummer tilldelas två gånger hörs en felton (fallande tonföljd).

- ▶ Upprepa proceduren med ett ledigt nummer.

Använda handenhet för rumsövervakning

Om rumsövervakningsläget har aktiverats, rings det sparade målnumret upp så snart en definierad ljudnivå uppnåtts.

Som målnummer kan du spara ett internt eller externt nummer på din handenhet.

Rumsövervakningen till ett externt nummer bryts efter ca 90 sek. Rumsövervakningen till ett internt nummer (handenhet) bryts efter ca 3 min. (beroende på basstation). Under rumsövervakning späraras alla knappar förutom Lägg på lurenknappen. Handenhetens högtalare ställs in på sekretess.

Under rumsövervakningsläge indikeras inkommande samtal till handenheten **utan ringsignal** och visas endast i displayen. Display och knappar tänds inte. Aviseringstoner hörs inte.

Om du tar emot ett inkommande samtal avbryts rumsövervakningsläget så länge samtalet varar, funktionen **förblir** aktiv.

Om du stänger av handenheten och sedan slår på den igen är rumsövervakningsläget fortfarande aktivt.

Obs!

- **Det är viktigt att du kontrollerar funktionen innan du börjar använda den. Testa t.ex. ljudkänsligheten. Kontrollera uppkopplingen om du vidarekopplar till ett externt nummer.**
- När rumsövervakningen är aktiverad förkortas handenhetens drifttid avsevärt. Placera vid behov handenheten i laddningsenheten. På så vis garanterar du att batteriet inte laddas ur.
- Avståndet från handenheten till barnet bör vara mellan en och två meter. Mikrofonen måste vara vänd mot barnet.
- Den anslutning som rumsövervakningen är vidarekopplad till får inte blockeras av en aktiverad telefonsvarare.

Aktivera rumsövervakningen och ange målnumret

 →  → Övervakning

- ▶ Ändra flerradig inmatning:

Övervakn.:

För att aktivera väljer du På.

Larm till:

Externt nummer: Välj nummer från telefonboken (tryck på displayknappen ) eller skriv in det direkt. Endast de fyra sista siffrorna visas.

Internt nummer: Inställn. → INT → OK →  (Välj handenhet eller Alla, om du vill att alla registrerade handenheter ska ringas upp) → OK.

Känslighet:

Ställ in ljudnivåns känslighet (Låg eller Hög).

- ▶ Spara inställningar med **Spara**.

Ändra inställt målnummer

 →  → Övervakning

 Gå till raden Larm till.:



<C resp. **Radera**

Radera nuvarande nummer.

- ▶ Skriv in nummer och spara enligt beskrivningen under rubriken "Aktivera rumsövervakningen och ange mål-numret" (s. 47).

Avaktivera rumsövervakning externt

Förutsättningar: Telefonen måste stödja tonval och rumsövervakningen måste gå till ett externt målnummer.

- ▶ Ta emot det samtal som utlösts av rumsövervakningen och tryck på knapparna  .

Funktionen avaktiveras efter avslutad förbindelse. Därefter följer inga fler övervakningssamtal. Övriga inställningar för rumsövervakning på handenheten (t.ex. ingen ringsignal) förblir aktiva tills du trycker på displayknappen **Av** på handenheten.



Om du på nytt önskar aktivera rumsövervakningen med samma nummer:

- ▶ Aktivera funktionen igen och spara inställningen med **Spara** (s. 47).

Ställa in handenheten

Din handenhet är förinställd. Du kan ändra de olika inställningarna på handenheten.

Snabb åtkomst till funktioner och nummer

Den vänstra displayknappen och sifferknapparna  och  till  kan du programmera med varsitt nummer eller funktion. Den högra displayknappen är förprogrammerad med en funktion. Du kan ändra programmeringen.

Du kan sedan slå numret eller starta funktionen med en knapptryckning.

Programmera sifferknapp/vänster displayknapp

Förutsättning: Sifferknappen resp. vänster displayknapp har ännu inte programmerats med något nummer eller någon funktion.

- ▶ Tryck på displayknappen  eller håll sifferknappen **nedtryckt**.

Listan över möjliga knappprogrammeringar öppnas. Följande kan väljas:

Kortnummer / Förvalslista

Programmera knapp med nummer från telefonboken resp. snabbvalslistan. Telefonboken resp. snabbvalslistan öppnas.

- ▶ Välj en post och tryck på **OK**.

Om du raderar eller ändrar posten i telefonboken resp. snabbvalslistan, fungerar inte denna som programmering av siffer- resp. displayknappen.

Ställa in handenheten

Övervakning

Programmera knapp med menyn för inställning och aktivering av rumsövervakning (se s. 46).

Väckarklocka

Programmera knapp med menyn för inställning och aktivering av väckarklocka (se s. 52).

Kalender

Visa kalender/mata in nytt larm

Fler funktioner...

Du kan välja mellan ytterligare funktioner:

INT

Ringa internt samtal (se s. 44).

SMS

Programmera knapp med menyn för SMS-funktioner (se s. 28).

Infotjänster

Programmera knapp med menyn för beställning av infotjänst (s. 33).

SMS-notif.

Programmera knapp med menyn för aktivering av meddelanden via SMS (s. 32).

Dölj eget nr

Dölja telefonnummer vid nästa samtal (s. 19).

Om den vänstra displayknappen har programmerats visas på den nedersta displayraden via displayknappen den valda funktionen resp. det namn som tillhör ett telefonnummer i telefonboken eller i snabbvalslistan (ev. förkortat).

Starta funktion, slå nummer

I viloläge: Håll sifferknappen på handenheten **nedtryckt** resp. tryck **kort** på displayknappen.

Beroende på knappprogrammering:

- ◆ Numren rings upp direkt.
- ◆ Funktionsmenyn öppnas.

Ändra programmering av en knapp

Displayknapp

- ▶ Håll höger eller vänster displayknapp **nedtryckt**.

Listan över möjliga knappprogrammeringar öppnas.

- ▶ Fortsätt sedan som vid första programmeringen av knappen (s. 47).

Sifferknapp

- ▶ Tryck **kort** på sifferknappen.

Ändra Tryck på displayknappen. Listan över möjliga knappprogrammeringar visas.

- ▶ Fortsätt sedan som vid första programmeringen av knappen (s. 47).

Ändra displayspråk

Texten i displayen kan visas på olika språk.

 →  → **Handenhet** → **Språk**

Aktuellt språk markeras med .

 Välj språk och tryck på **OK**.

 Håll **nedtryckt** (viloläge).

Om du av misstag har ställt in ett språk som du inte förstår:

 **8** **stuv** **4** **ghj** **1** **oo**

Tryck på knapparna i en följd.



 Välj korrekt språk och tryck på **OK**.

Ställa in displayen

Du kan välja mellan fyra färgscheman och flera kontrastnivåer.

 →  → **Skärminställning**

Färgschema Välj och tryck på **OK**.

 Välj färgschema och tryck på **OK** ( = aktuell färg).

 Tryck **kort**.

Kontrast Välj och tryck på **OK**.

 Välj kontrast.

Spara Tryck på displayknappen.

 Håll **nedtryckt** (viloläge).

Ställa in skärmläckare

Du kan i viloläge välja att visa en bild från Filhanterare (s. 51) som skärmläckare. Den ersätter visningen i viloläge. På så vis kan du dölja datum, tid och namn.

I vissa situationer visas inte skärmläckaren, t.ex. under ett samtal eller när handenheten är avregistrerad.

Om en skärmläckare är aktiverad är menyposten **Skärmläckare** markerad med .

 →  → **Skärminställning**
→ **Skärmläckare**

Aktuell inställning visas.

► Ändra flerradig inmatning:

Aktivering:

Välj **På** (skärmläckare visas) eller **Av** (ingen skärmläckare).

Val:

Ändra ev. skärmläckaren (se nedan).

► Spara ändringar: (s. 64).

Om skärmläckaren täcker över ett meddelande, kan du trycka **kort** på  så att displayen för viloläge med tid och datum visas.

Ändra skärmläckare

 →  → **Skärminställning**
→ **Skärmläckare**

 Gå till raden **Val**.

Visa Tryck på displayknappen. Den aktiva skärmläckaren visas.

 Välj skärmläckare och tryck på **Ändra**.

► Spara ändringar: (s. 64).

Ställa in displaybelysningen

Du kan ställa in displaybelysningen olika beroende på om handenheten befinner sig i laddaren eller inte. Om den är aktiverad förblir displayen kontinuerligt upplyst till hälften.

 →  → **Skärminställning** → **Belysning**

Aktuell inställning visas.

► Ändra flerradig inmatning:

I laddaren

Välj **På** eller **Av**.

Utanför laddaren

Välj **På** eller **Av**.

Obs!

Vid inställningen **På** kan handenhetens tid i viloläge minska avsevärt.

Spara Tryck på displayknappen.

 **Håll nedtryckt** (viloläge).

Aktivera/avaktivera autosvar

När denna funktion är aktiverad tar du emot inkommande samtal genom att lyfta upp handenheten ur laddningsenheten. Du behöver inte trycka på Lyft luren-knappen .

 →  → **Handenhet**

Auto. svar

Välj och tryck på **OK** ( = på).

 Håll **nedtryckt** (viloläge).

Ändra handsfree-/lurvolym

Du kan ställa in handsfreevolymen på fem olika nivåer och lurvolymen på tre olika nivåer.

I viloläge:



→ **Samtalsvolym**



Ställ in lurvolymen.



Gå till raden **Volym, högtalare**.



Ställ in handsfreevolymen.

Spara

Tryck ev. på displayknappen om du vill spara inställningen.

Ställa in volymen under ett samtal:



Tryck på navigationsknappen.



Ställ in volymen.

Spara

Tryck ev. på displayknappen om du vill spara inställningen.

Inställningen sparas efter ca tre sekunder. Du kan även trycka på displayknappen

Spara.

Om  har programmerats med en annan funktion, t.ex. för pendling (s. 19):

Inställn.

Öppna menyn.

Volym

Välj och tryck på **OK**.

Gör en inställning (se ovan).

Obs!

Du kan också ställa in samtalsvolymen, ringsignalerna och hänvisningstonerna via menyn (se s. 15).

Ändra ringsignaler

◆ Volym:

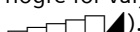
Du kan välja mellan fem olika volymer (1–5, t.ex. volym 2 = ) och "crescendosignal" (6, volymen blir högre för varje ringsignal = .

◆ Ringsignaler:

Du kan välja olika ringsignaler, melodier eller ett valfritt ljud från mediasamlingen (s. 51).

Du kan ställa in ringsignalerna på olika sätt för följande funktioner:

- ◆ **För ext. samtal:** För externa samtal
- ◆ **För int. samtal:** För interna samtal
- ◆ **För alarm:** För inställda larm (s. 53)
- ◆ **Samma för alla:** För alla funktioner samtidigt

Inställningar för enskilda funktioner

Ställ in ljudstyrka och melodi beroende på typ av indikering.

I viloläge:



→ **Ringsignaler**



Inställning, t.ex.

För ext. samtal. Välj och tryck på **OK**.



Ställ in volymen (1–6).



Gå till nästa rad.



Välj melodi.

Spara

Tryck på displayknappen om du vill spara inställningen.

Samma inställningar för alla funktioner

I viloläge:



→ **Ringsignaler** → **Samma för alla**

- ▶ Ställa in volym och ringsignal (se "Inställningar för enskilda funktioner").

Spara

Tryck på displayknappen för att bekräfta.



Håll nedtryckt (viloläge).

Obs!

Du kan också ställa in samtalsvolymen, ringsignalerna och hänvisningstonerna via menyn (se s. 15).

Aktivera/avaktivera ringsignal

Innan du tar upp handenheten vid ett inkommande samtal eller när den är i viloläge kan du avaktivera ringsignalen permanent eller för det aktuella samtalet. Du kan inte aktivera ringsignalen igen under ett pågående externt samtal.

Avaktivera ringsignal permanent

 Håll knappen Stjärna **nedtryckt**.

I displayen visas symbolen .

Aktivera ringsignalen igen

 Håll knappen Stjärna **nedtryckt**.

Stänga av ringsignal för det aktuella samtalet

Tyst Tryck på displayknappen.

Aktivera/avaktivera aviseringston





I stället för ringsignalen kan du aktivera en aviseringston. Vid inkommande samtal hörs då **en kort ton** ("Pip") istället för ringsignalen.

 Håll knappen Stjärna **nedtryckt** och **inom tre sekunder**:

Pip Tryck på displayknappen. Ett samtal indikeras nu med **en kort aviseringston**. I displayen visas .

Mediesamling

Med hjälp av handenhetens mediesamling kan du hantera ljud som ska användas som ringsignal och bilder (CLIP-bilder och skärmsläckare) som ska användas som uppringningsbilder resp. skärmsläckare. Förutsättning: nummerpresentation (CLIP). Mediesamlingen kan hantera följande medietyper:

Symbol	Ljud	Format
	Ringsignaler	Standard
	Monofona	Standard
	Polyfona	.mid
	Bild (CLIP-bild, skärmsläckare)	BMP (128x100 resp. 128x160 bildpunkter)

Symbolen visas i mediesamlingen före namnet. I handenheten finns olika mono- och polyfona ljud samt bilder förinställda.

Du kan lyssna på de tillgängliga ljuden och visa de tillgängliga bilderna.

De förinställda bilderna är markerade med . Du kan inte byta namn på eller radera dessa.

Spela upp ljud/titta på CLIP-bilder

 →  → Skärmsläckare / Ringbilder / Ljud (Välj post)

Sp. upp / **Visa**

Tryck på displayknappen. Ljud spelas upp eller bilder visas. Med knappen  kan du växla mellan posterna.

Avsluta / 

Tryck på displayknappen. Uppspelningen av ljudet resp. visningen av bilden avslutas.

När du spelar upp ljud kan du avbryta uppspelningen med knappen .



Håll nedtryckt (viloläge).

Om du har sparat en bild i ett ogiltigt filformat, visas ett felmeddelande. Tryck på  för att avbryta åtgärden. Med **Radera** raderar du bilden.

Ljud: ställa in volym

Under uppspelning:

Volym Tryck på displayknappen.



Ställ in volymen.

Spara

Tryck på displayknappen.

Byta namn på/radera bild

Du har valt en post.

Inställn. Öppna menyn.

Om det inte går att radera en bild () står inte dessa alternativ till förfogande. Beroende på situation kan du välja följande funktioner:

Ställa in handenheten

Radera post

Vald post raderas.

Radera lista

Alla raderbara poster i listan raderas.

Byt namn

Ändra namn (max. 16 tecken) och tryck på **Spara**. Posten sparas med det nya namnet.

Aktivera/avaktivera aviseringstoner

På din handenhet indikeras olika aktiviteter och status med hjälp av ljudsignaler. Följande aviseringstoner kan aktiveras respektive avaktiveras oberoende av varandra:

- ◆ **Knappljud:** Varje knapptryckning bekräftas.
- ◆ **Kvitteringstoner:**
 - **Bekräftelseton** (stigande tonföljd): när du gjort en inmatning/inställning och när det kommer ett SMS resp. en ny post i telefonsvararlistan eller samtalslistan
 - **Felton** (sjunkande tonföljd): vid felinmatningar
 - **Slutton för meny:** vid bläddring till slutet av en meny
- ◆ **Batterivarning:** batterierna måste laddas.

I viloläge:

 → **Servicetoner**

- ▶ Ändra flerradig inmatning:

Knappljud:

Välj På eller Av.

Bekräftelse:

Välj På eller Av.

Bat.ton:

På, Välj **Av** eller **Samtal**. Signalen för batterivarning aktiveras/avaktiveras resp. hörs endast i samtalsläge.

- ▶ Spara ändringar: (s. 64).

Du kan inte stänga av den bekräftelseton som ljuder när handenheten placeras i laddningsenheten.



Obs!

Du kan också ställa in samtalsvolymen, ringsignalerna och hänvisningstonerna via meny (se s. 15).

Ställa in väckarklocka

Förutsättning: Datum och tid har ställts in (s. 10).

Aktivera/avaktivera och ställa in väckarklocka

 → 

- ▶ Ändra flerradig inmatning:

Aktivering:

Välj På eller Av.

Tid:

Skriv in väckningstiden med fyra siffror.

Period:

Välj **Dagligen** eller **Mån-Fre**.

Volym:

Ställ in volym (1–6).

Melodi:

Välj melodi.

- ▶ Spara ändringar: (s. 64).

Symbolen  visas.

Ett väckningsalarm signaleras på handenheten med utvald ringsignal (s. 50). Väckningsalarmet ljuder i 60 sek. I displayen visas . Om ingen knapp trycks in upprepas väckningsalarmet två gånger med fem minuters mellanrum och stängs därefter av.

Under ett samtal indikeras väckningen endast genom en kort ton.

Stänga av väckningsalarm/upprensa efter paus (snooze-läge)

Förutsättning: Ett väckningsalarm ljuder.

Av Tryck på displayknappen.
Väckningsalarmet stängs av.

resp.

Snooze Tryck på displayknappen eller någon annan knapp. Väckningsalarmet stängs av och upprensas efter 5 minuter. Efter den andra upprensningen stängs väckningsalarmet av helt och hållet.

Ställa in larm (kalender)

Du kan ta hjälp av handenhetens påminnelsefunktion för att komma ihåg upp till 30 larm (volym och melodi, se s. 50).

Spara larm

Förutsättning: Datum och tid har ställts in (s. 10).



Välj dag i den grafiska kalendern och tryck på **OK**. (Dagar som du redan har sparat larm för är svartmarkerade.)

Listan över dagens sparade larm visas. Om du redan har sparat 30 larm måste du först radera ett av dem.

<Ny post>

Välj och tryck på **OK**.

► Ändra flerradig inmatning:

Alarm:

Välj På eller Av.

Datum:

Skriv in dag/månad/år med åtta siffror.

Tid:

Skriv in timmar/minuter med fyra siffror.

Text:

Skriv in texten (max. 16 tecken). Texten visas som larmnamn i listan och vid larmsignal i displayen. Om du inte skriver in någon text, visas larmets datum och tid.

Spara Tryck på displayknappen.



Håll nedtryckt (viloläge).

Larmet markeras i larmlistan med . I listan sorteras larmen efter datum.

En larmsignal indikeras med den valda signalen (s. 50). Larmet hörs i 60 sekunder. Text, datum och tid visas.

Under ett samtal indikeras larmet bara genom en kort ton.

Hantera larm



Välj dag i den grafiska kalendern och tryck på **OK**. (Dagar som du redan sparat larm på är markerade med svart bakgrund i kalendern.)



Välj dagens larm.

Inställn.

Öppna menyn.
Tillbaka med .

Du har följande alternativ:

Visa inmatning

Visa valt larm, **Inställn.** Öppna menyn för att ändra, radera och aktivera/avaktivera.

Ändra post

Ändra valt larm.

Radera post

Radera valt larm.

Aktivera / Avaktivera

Aktivera/avaktivera valt larm.

Radera lista

Radera **alla** larm.

Stänga av eller besvara larmsignal

Förutsättning: En larmsignal hörs.

Av Tryck på displayknappen för att avaktivera larmsignalen.

Eller:

SMS Tryck på displayknappen för att besvara larmsamtalet med ett SMS.

Visa ej besvarade larm, födelsedagar

Obesvarade larm/födelsedagar (s. 23) sparas i listan **Missade alarm** i följande fall:

- ◆ Du reagerar inte på ett larm/en födelsedag.
- ◆ Larmet/födelsedagen har indikerats under ett samtal.
- ◆ Handenheten är avstängd vid tidpunkten för larmet/födelsedagen.
- ◆ Automatisk nummerrepetition var aktiverad vid tidpunkten för larmet/födelsedagen (s. 24).

Den nyaste posten står i början av listan.

Om det finns ett nytt larm/en ny födelsedag i denna lista står det **Möten** i displayen. Om du trycker på displayknappen öppnas också listan **Missade alarm**.

Öppna lista via meny:

 →  → **Missade alarm**

Välj larm/födelsedag. Information om larmet/födelsedagen visas. Ett missat larm indikeras med namnet på larmet, en missad födelsedag indikeras med namn, förnamn. Dessutom anges datum och klockslag.

Radera Radera larm.

SMS Skriv SMS.

 **Håll nedtryckt** (viloläge).

Om det finns 10 poster sparade i listan, raderas den äldsta posten i listan vid nästa larmsignal.

Ställa in eget prefix

Vid överföring av telefonnummer måste alla tillämpliga prefix (lands- och riktnummer) finnas sparade i telefonen.

Vissa av de här numren är förinställda.

 →  → **Handenhet** → **Riktnummer**

Kontrollera om det förinställda numret är korrekt.

► Ändra flerradig inmatning:

 Välj/byt inmatningsfält.

 Navigera i inmatningsfältet.

<C Radera ev. siffra: Tryck på displayknappen.

 Mata in siffra.

Spara Tryck på displayknappen.

Exempel:

Riktnummer
Landsnummer: 00 - 46
Riktnummer: 0 - [8]
<C Spara

Återställa handenheten till leveransläge

Du kan återställa enstaka inställningar och ändringar. Poster i telefonboken, snabbvalslistan, samtalslistan, SMS-listorna och registreringen av handenheten på basstationen och innehållet i mediasamlingen förblir intakta.

 →  → **Handenhet** → **Nollställ**

Ja Tryck på displayknappen.

 **Håll nedtryckt** (viloläge).

Ställa in basstationen

Ställ in basstationen med en registrerad Gigaset S67H-handenhet.

Skydd mot obehörig åtkomst

Skydda basstationens systeminställningar med en system-PIN som bara du känner till. System-PIN måste anges bl.a. när du ska registrera och avregistrera en handenhet på basstationen eller vid återställning av inställningarna till leveransläge.

Ändra system-PIN

Du kan ändra basstationens förinställda system-PIN (fyra siffror, leveransläge "0000") till en kod som bara du känner till.

Gigaset S675: Genom att ange en system-PIN kan du fjärrstyra telefonsvararen (s. 40).

 → **Basstation** → **System-PIN**

 Skriv in nuvarande system-PIN och tryck på **OK**.

 Ange ny system-PIN. Av säkerhetsskäl visas inmatningen med fyra asterisker (****).

 Gå till nästa rad, upprepa den nya koden och tryck på **OK**.

 **Håll nedtryckt** (viloläge).

Ändra system-PIN

Om du har glömt bort din system-PIN, kan du återställa basstationen till leveransläge (koden **0000**):

Ta bort nätsladden från basstationen. Håll registrerings-/sökknappen på basstationen nedtryckt medan du sätter i nätsladden i basstationen igen. Släpp knappen igen efter en stund.

Basstationen är nu återställd och system-PIN är åter inställd på **0000**.

Obs!

Alla handenheter har avregistrerats och måste registreras igen.

Ändra ringsignaler (endast Gigaset S675)

◆ Volym:

Du kan välja mellan fem olika volymer och "crescendosignal", se s. 50. Nivån "0" stänger av basstationens ringsignal.

◆ Ringsignaler:

Du kan ställa in en ringsignalmelodi för externa samtal, se s. 50.

 → **Basstation** → **Ringsignaler**

Ändra inställningarna, se s. 50.

Aktivera/avaktivera pausmusik

 → **Basstation** → **Pausmelodi**

Tryck på **OK** för att aktivera/avaktivera pausmusiken (= på).

Repeater-stöd

Med en repeater kan du utöka räckvidden för din basstation. Repeatern måste aktiveras. När du gör detta avbryts samtal som för tillfället förs via basstationen.

Förutsättning: En repeater har registrerats. Ekoläget är aktiverat.

 → **Basstation**
→ **Specialfunktioner** → **Repeaterläge**

Ja Tryck på displayknappen.

Om en repeater har aktiverats markeras meny punkten med .

Obs!

Repeater-stöder och ekoläget (se s. 13) avaktiverar varandra, vilket innebär att båda funktionerna inte kan användas samtidigt.

Återställa basstationen till leveransläge

Vid en återställning

- ◆ ekoläget avaktiveras
- ◆ handenheterna förblir registrerade
- ◆ system-PIN återställs inte,
- ◆ SMS-infotjänsterna återställs inte.

 →  → **Basstation** → **Nollställ bas**

 Mata in system-PIN och tryck på **OK**.

Ja Tryck på displayknappen.

Med  eller displayknappen **Nej** avbryter du återställandet.

 Håll **nedtryckt** (viloläge)

Ansluta basstationen till en telefonväxel





Följande inställningar är endast nödvändiga om de krävs för din telefonväxel, se bruksanvisningen till telefonväxeln.

Du kan inte skicka eller ta emot SMS via telefonväxlar som inte stödjer nummerpresentation.

Flashtid



Aktuell inställning markeras med .

Ställa in flashtid

-  →  → **Basstation**
- **Specialfunktioner** → **Flashtider**
-  Välj flashtid ( = på) och tryck på **OK**.
-  Håll nedtryckt (viloläge).

Spara prefix för extern linje

Förutsättning: Växeln kräver eventuellt att du matar in ett prefix före telefonnumret för att du ska komma ut på en extern linje, t.ex. "0".

-  →  → **Basstation**
- **Specialfunktioner** → **Växelprefix**
-  Skriv in resp. ändra högst tresiffrigt prefix.

► Spara ändringar: (s. 64).

Om ett växelprefix har sparats:

- ◆ Prefixet läggs automatiskt till framför numret vid uppringning från följande listor: Nummer till SMS-center, samtalslista, telefonsvararlista.
- ◆ Växelprefixet måste matas in vid manuellt uppringning och vid manuell inmatning av telefonboksnummer, nödnummer/kortnummer och SMS-centrens nummer.





- ◆ När du skickar ett SMS och hämtar mottagarens nummer från telefonboken måste du ta bort växelprefixet.
- ◆ Du raderar ett befintligt växelprefix genom att trycka på .

Ställa in paustider

Ändra paus efter linjetagning

Du kan ställa in längden på den paus som infogas mellan tryckning på lyft luren-knappen  och överföring av telefonnumret.

 Öppna menyn.

Tryck på knappen.







Ange siffran för pauslängden (Tryck på **1** = 1 sek.; **2** = 3 sek.; **3** = 7 sek.) och tryck på **OK**.

Ändra paus efter R-knapp

Du kan ändra längden på pausen om det krävs för telefonväxeln (se bruksanvisningen till telefonväxeln).

 Öppna menyn.

Trycka på knappen.







Mata in siffror för pausens längd (**1** = 800 ms; **2** = 1 600 ms; **3** = 3 200 ms) och tryck på **OK**.

Ändra paus i nummer (paus efter växelprefix)

Förutsättning: Du har sparat ett växelprefix (s. 57).

 Öppna menyn.

Trycka på knappen.



Fyll i siffran för pauslängden (Tryck på **1** = 1 sek.; **2** = 3sek.; **3** = 4sek.) och tryck på **OK**.

Ange paus i nummer: Håll knappen  nedtryckt i 2 sekunder. Ett P visas i displayen.

Växla tillfälligt till tonval (MFV)

Om telefonväxeln använder pulsval (IWV), men du behöver använda tonval (t.ex. för att lyssna av nättelefon svararen), måste du växla till tonval under samtalet.

Förutsättning: Du talar redan i telefon eller har redan slagit ett externt nummer.

 Tryck på knappen stjärna.

När du har lagt på aktiveras pulsval automatiskt igen.

Bilaga

Skötsel

- ▶ Torka av basstationen, laddaren och handenheten med en **fuktig** duk (inget lösningsmedel) eller en antistatisk putsduk.

Använd **aldrig** en torr trasa. Det finns risk för statisk laddning.

Kontakt med vätska

Om handenheten har kommit i kontakt med vätska:

1. **Stäng av handenheten och ta genast ut batteriet.**
2. Låt vätskan droppa ut ur handenheten.
3. Torka försiktigt av alla delar och låt sedan handenheten stå i **minst 72 timmar** med öppet batterifack och knappsatsen vänd nedåt på ett torrt, varmt ställe (**inte**: mikrovågsugn, bakugn o.d.).
4. **Handenheten ska inte slås på igen förrän den är torr.**

När handenheten har torkat helt och hållet kan den i de flesta fall användas igen.

Frågor och svar

Om det skulle uppstå frågor när det gäller användning av handenheten kan du dygnet runt få hjälp på www.siemens.com/gigasetcustomercare. Därutöver är vanliga problem och möjliga lösningar listade i följande tabell.

Displayen visar ingenting.

1. Handenheten är inte påslagen.
 - ▶ Håll Lägg på luren-knappen  nedtryckt.
2. Batterierna är nästan tomma.
 - ▶ Ladda eller byt ut batterierna (s. 8).

Handenheten reagerar inte på knapptryckning.

Knappsatsen är låst.

- ▶ Håll knappen Fyrkant  nedtryckt (s. 10).

I displayen blinkar "Basstation x".

1. Handenheten befinner sig utanför basstationens räckvidd.
 - ▶ Minska avståndet mellan handenhet och basstation.
2. Basstationens räckvidd har minskat eftersom eko-läget har aktiverats.
 - ▶ Avaktivera eko-läget (s. 13) eller minska avståndet mellan handenheten och basstationen.
3. Handenheten avregistrerades.
 - ▶ Registrera handenheten (s. 43).
4. Basstationen är inte påslagen.
 - ▶ Kontrollera basstationens nätadapter (s. 8).

I displayen blinkar Söker basstation.

Handenheten är inställd på Bästa bas men ingen basstation är påslagen eller inom räckvidden.

- ▶ Minska avståndet mellan handenhet och basstation.
- ▶ Kontrollera basstationens nätadapter (s. 8).

Handenheten ringer inte.

1. Ringsignalen är avaktiverad.
 - ▶ Aktivera ringsignalen (s. 50).
2. Vidarekoppling av samtal inställd på Direkt.
 - ▶ Avaktivera Vidarekoppling av samtal (s. 19).

Du hör ingen ringsignal/kopplingston i det fasta nätet.

Den medföljande telefonsladden används inte resp. den har ersatts av en ny sladd med felaktig stifttilldelning.

- ▶ Använd alltid den medföljande telefonsladden eller se till att du ersätter den med en sladd med korrekt stifttilldelning (s. 8).

Felton vid inmatning av system-PIN

Du har matat in fel system-PIN.

- ▶ Återställ system-PIN till 0000 (s. 55).

Du har glömt system-PIN.

- ▶ Återställ system-PIN till 0000 (s. 55).

<p>Samtalskostnader visas inte.</p> <ol style="list-style-type: none">1. Din nätoperatör stöder inte denna tjänst.2. Det finns inga räkneimpulser.<ul style="list-style-type: none">▶ Beställ överföring av räkneimpulser hos operatören.
<p>Den du talar med kan inte höra dig.</p> <p>Du har tryckt på knappen  (INT). Handenhets sekretessfunktion är aktiverad.</p> <ul style="list-style-type: none">▶ Aktivera mikrofonen igen (s. 18).
<p>Den uppringande partens nummer visas inte, trots att funktionen nummerpresentation är aktiverad.</p> <p>Tjänsten för nummerpresentation är inte aktiverad hos nätoperatören.</p> <ul style="list-style-type: none">▶ Den uppringande parten måste beställa tjänsten nummerpresentation (CLI) hos sin nätoperatör.
<p>Vid inmatning hörs en felton. (fallande tonföljd).</p> <p>Åtgärden misslyckades/inmatningen är felaktig.</p> <ul style="list-style-type: none">▶ Upprepa åtgärden. Kontrollera vad som visas i displayen och läs vid behov i bruksanvisningen.
<p>Du kan inte lyssna av nättelefonsvaren.</p> <p>Din telefonväxel är inställd på pulsval.</p> <ul style="list-style-type: none">▶ Ställ om telefonväxeln på tonval.

Endast Gigaset S675:

<p>Tid har inte angivits för meddelande i samtalslistan</p> <p>Datum/tid är inte inställt.</p> <ul style="list-style-type: none">▶ Ställ in datum/tid (s. 10).
<p>Telefonsvaren anger att PIN-koden är ogiltig vid fjärrstyrning.</p> <ol style="list-style-type: none">1. Inmatad system-PIN är felaktig.<ul style="list-style-type: none">▶ Skriv in system-PIN en gång till.2. System-PIN är fortfarande inställd på 0000.<ul style="list-style-type: none">▶ Ändra system-PIN till andra siffror än 0000 (s. 55).
<p>Telefonsvaren spelar inte in några meddelanden/hänvisningsmeddelandet återges.</p> <p>Minnesutrymmet är fullt.</p> <ul style="list-style-type: none">▶ Radera gamla meddelanden.▶ Lyssna på nya meddelanden och radera.

Kundservice (Customer Care)

Vi erbjuder snabb och individuell rådgivning!

Vår onlinesupport på Internet är alltid tillgänglig, överallt:

<http://www.siemens.se/gigasetcustomercare>

Du får stöd och hjälp för våra produkter dygnet runt. Här finns det en sammanställning av de vanligaste frågorna och svar på dessa. Det finns dessutom bruksanvisningar och aktuella programvaruuppdateringar (om tillgängliga) att ladda ner.

I bilagan till den här bruksanvisningen kan du också hitta vanliga frågor samt svaren på dem.

Om reparation skulle bli nödvändig och vid ev. garantianspråk kan du få snabb och tillförlig hjälp via vårt servicecentrum. Du kan även kontakta dem för att få personlig information om vårt sortiment:

Sverige 08 750 99 11

Se till att du har tillgång till kvittot.

I länder där denna produkt inte säljs av auktoriserade återförsäljare erbjuds ingen bytesrätt eller reparationservice.

Godkännande

Denna apparat är avsedd för analog anslutning till det svenska telenätet.

Hänsyn har tagits till specifika förhållanden i olika länder.

Härmed förklarar Siemens Home and Office Communication Devices GmbH & Co. KG att den här apparaten uppfyller alla grundläggande krav och andra tillämpliga bestämmelser i EU:s direktiv om radioutrustning och teleterminalutrustning: 1999/5/EG.

Du kan få en kopia av överensstämmelsedeklarationen enligt 1999/5/EG på följande Internetadress: <http://www.siemens.com/gigasetdocs>.

CE 0682

Tillverkarens garanti

Användaren skall beviljas garanti av tillverkaren, utan att återförsäljarens skyldigheter därmed påverkas, enligt de villkor som anges nedan:

- ◆ Om nya enheter och tillhörande komponenter uppvisar defekter, som är ett resultat av tillverknings- och/eller materialfel, inom 24 månader efter köpet skall Siemens, efter eget gottfinnande och utan kostnad, antingen ersätta enheten med en likvärdig enhet som motsvarar enhetens aktuella utförande, eller reparera den aktuella enheten. Delar som utsätts för normalt slitage (t.ex. batterier, knapp-sats, hölje) omfattas av garantin under sex månader från inköpsdatum.
- ◆ Garantin gäller inte om felet på utrustningen har orsakats av felaktig användning, eller underlåtande att följa den information som finns i användarhandboken.

- ◆ Garantin omfattar inte tjänster som utförs av auktoriserade återförsäljare eller kunden själv (t.ex. installation, konfiguration, nerladdning av programvara). Användarhandböcker och sådan programvara som medföljer på ett separat datamedium omfattas inte heller av garantin.
- ◆ Inköpskvitto där inköpsdatum framgår skall uppvisas vid garantianspråk. Garantianspråk skall göras inom två månader från det datum då fel som omfattas av garantin upptäcks.
- ◆ Äganderätten till enheter eller komponenter som ersatts och returnerats till Siemens skall övergå till Siemens.
- ◆ Garantin gäller nya enheter som köpts inom den Europeiska unionen. För enheter köpta i Sverige utfärdas garantin av Siemens Home & Office Communication Devices AB, Röntgenvägen 2, 171 95 Solna, Sverige.
- ◆ Garantianspråk som skiljer sig från eller som sträcker sig utöver anspråk som anges i denna garanti är inte giltiga. Siemens är inte ansvarigt för driftstörningar, förlorad vinst eller förlust av data, ytterligare programvara eller annan information som laddats ned av kunden.
- ◆ Om skadan inte omfattas av garantin, förbehåller sig Siemens rätten att fakturera kunden för ersättningsprodukten eller reparationen.
- ◆ Ovanstående villkor innebär ingen förändring av bevisbördan till kundens nackdel.

För att framställa garantianspråk ber vi dig kontakta Siemens telefonservice. Aktuellt telefonnummer återfinns i den medföljande användarhandboken.

Tekniska data

Rekommenderade batterier

Teknik:

Nickel-Metall-Hydrid (NiMH)

Storlek: AAA (Micro, HR03)

Spänning: 1,2 V

Kapacitet: 600-1200 mAh

Vi rekommenderar följande batterityper eftersom de angivna driftstiderna, alla funktioner och den höga kvaliteten endast kan garanteras om dessa batterityper används:

- ◆ Sanyo NiMH 800
- ◆ GP 850 mAh
- ◆ Yuasa Technologies AAA 800

Apparaten levereras med två rekommenderade batterier.

Drifttid/laddningstid för handenheten

Drifttiden för din Gigaset är beroende av batterikapacitet, batteriernas ålder och användarförhållanden. (Alla tidsangivelser är ungefärliga och gäller med avstängd displaybelysning).

	Kapacitet (mAh) ca.			
	600	800	1000	1200
Tid i viloläge (timmar)	130	180	220	265
Samtalstid (timmar)	7	10	12	14
Drifttid vid 1,5 tim samtal per dag (timmar)	70	90	115	135
Laddningstid, laddare (timmar)	6	9	11	13
Laddningstid, basstation (timmar)	5	7	8	10

Vid tryck fanns batterier på upp till 900 mAh tillgängliga och har testats i systemet. Eftersom utvecklingen av batterier ständigt pågår så uppdateras listan över

rekommenderade batterier i FAQ-delen av Gigaset Customer Care-sidorna regelbundet:

www.siemens.com/gigasetcustomercare

Basstationens effektförbrukning

I viloläge: Gigaset S670: ca 1,2 Watt

Gigaset S675: ca 1,6 Watt

Under ett samtal: Gigaset S670: ca 1 Watt

Gigaset S675: ca 1,5 Watt

Allmänna tekniska data

DECT-standard	stöds
GAP-standard	stöds
Antal kanaler	60 duplexkanaler
Frekvensområde	1 880–1 900 MHz
Duplexmetod	Tidsmultiplex, 10 ms ramlängd
Kanalavstånd	1 728 kHz
Datahastighet	1152 kbit/s
Modulering	GFSK
Talkodning	32 kbit/s
Sändareffekt	10 mW, genomsnittlig effekt per kanal
Räckvidd	upp till 300 m utomhus (fri sikt), upp till 50 m inomhus
Basstationens strömförsörjning	230 V ~/ 50 Hz
Omgivningsför- hållanden i drift	+5 till +45 °C; 20 till 75 % relativ luftfuk- tighet





Information om bruksanvisningen

I denna bruksanvisning används särskilda skrivsätt som förklaras nedan.

Exempel på menyinmatning

I bruksanvisningen förklaras kortfattat de steg du ska utföra. I nedanstående exempel "Ställa in displayens kontrast" beskrivs detta kortfattade förklarings sätt. I rutorna beskrivs vad du ska göra.



 →  → Skärminställning

- ▶ I viloläge: Tryck på **mitt på** på handenhets navigationsknapp () för att öppna huvudmenyn.
- ▶ Välj symbolen  med navigationsknappen / .



På displayens översta rad visas **Inställningar**.

- ▶ **OK** Tryck på displayknappen för att bekräfta funktionen **Inställningar**.

Undermenyn **Inställningar** visas.

- ▶ Tryck nedåt på navigationsknappen  tills menyfunktionen **Skärminställning** valts.
- ▶ Tryck på  eller på displayknappen **OK** för att bekräfta valet.

Kontrast Välj och tryck på **OK**.

- ▶ Tryck nedåt på navigationsknappen  tills menyfunktionen **Kontrast** valts.
- ▶ Tryck på  eller på displayknappen **OK** för att bekräfta valet.



Välj kontrast och tryck på **Spara** displayknappen.

- ▶ Tryck till höger eller till vänster på navigationsknappen när du ska välja kontrast.
- ▶ Tryck på displayknappen **Spara** för att bekräfta funktionen.



Håll **nedtryckt** (viloläge).

- ▶ Håll Lägg på luren-knappen nedtryckt för att övergå till viloläge.

Exempel på menyinmatning på flera rader

I många situationer kan du ändra inställningar eller skriva in data på flera rader.

Inmatning på flera rader beskrivs i denna instruktionsbok med förkortat skrivsätt. I nedanstående exempel "Ställa in datum och tid" beskrivs detta kortfattade förklarings sätt. I rutorna beskrivs vad du ska göra.

Du ser följande meddelande (exempel):

Datum/tid	
Datum:	[15.11.2007]
Tid:	11:11
 Spara	

Datum:

Skriv in dag, månad och år med åtta siffror.

Den andra raden markeras som aktiv med [].

- ▶ Skriv in datum med sifferknapparna.

Information om bruksanvisningen

Tid:

Skriv in timmar/minuter med fyra siffror.

- ▶ Tryck på knappen .

Den fjärde raden markeras som aktiv med [] .

- ▶ Skriv in tid med sifferknapparna.





- ▶ Spara ändringar.

- ▶ Tryck på displayknappen **Spara**.

- ▶ **Håll sedan** knappen  nedtryckt. Handenheten övergår till viloläge.

Skriva och redigera text



När du skriver en text gäller följande regler:

- ◆ Markören styrs med    .
- ◆ Tecken infogas till vänster om markören.
- ◆ Tryck på knappen Stjärna  för att visa tabellen med specialtecken. Välj önskade tecken och tryck på displayknappen **Infoga** för att infoga tecknet vid markören.
- ◆ När du matar in poster i telefonboken skrivs den första bokstaven i namnet automatiskt med versal och resterande bokstäver skrivs med gemener.

Skriva SMS/namn (utan textinmatningshjälp)

Tryck flera gånger på motsvarande knapp för att mata in bokstäver/tecken.

Normal text

	1x	2x	3x	4x	5x	6x	7x	8x	9x	10x
1 			1							
2 abc	a	b	c	2	ä	á	à	â	ã	ç
3 def	d	e	f	3	ë	é	è	ê		
4 ghi	g	h	i	4	ï	í	ì	î		
5 jkl	j	k	l	5						
6 mno	m	n	o	6	ö	ñ	ó	ò	ô	õ
7 pqrs	p	q	r	s	7	ß				
8 tuv	t	u	v	8	ü	ú	ù	û		
9 wxyz	w	x	y	z	9	ÿ	ý	æ	ø	å
0 +	.	,	?	!	0					

1) Blanksteg

2) Radbrytning

Om du håller en knapp **nedtryckt** visas motsvarande knapps tecken i displayen och markeras i en följd. När du släpper knappen infogas det markerade tecknet i inmatnings fältet.

Ställa in stor/liten bokstav eller siffror

Tryck **kort** på knappen Fyrkant (☐) för att växla från läge "Abc" till "123" och från "123" till "abc" och från "abc" till "Abc".

(Stora bokstäver: 1. Det första tecknet med stor bokstav, alla övriga med små. Tryck på knappen Fyrkant (☐) **innan** du matar in bokstaven.

Inställningen stor/liten bokstav eller siffror visas i displayen:

Skriva SMS (med textinmatningshjälp)

Textinmatningshjälpen EATONI hjälper dig att skriva SMS.

Varje knapp mellan (0+) och (9 wxyz) har flera bokstäver och tecken tilldelade. Dessa visas i en teckenrad direkt under textfältet (ovanför displayknapparna) när du trycker på en knapp. Den mest sannolika bokstaven visas gråmarkerad och står i början av teckenraden. Den kopieras till textfältet.

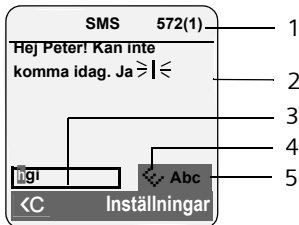

- 1 Resterande teckenmängd, inom parentes: SMS-del 1
- 2 SMS-text
- 3 Teckenrad
- 4 EATONI är aktiverat
- 5 Stor/liten bokstav eller siffror

Om du vill använda den föreslagna bokstaven bekräftar du valet genom att trycka på nästa knapp. Om den inte är rätt, trycker du **kort** på knappen Fyrkant (☐) flera gånger tills den önskade bokstaven markeras och därmed kopieras till textfältet.

Håll knappen Fyrkant (☐) **nedtryckt** för att växla från läge "Abc" till "123" och från "123" till "abc" och från "abc" till "Abc".

Aktivera/avaktivera textinmatningshjälp

Förutsättning: Du skriver ett SMS.

Inställn. Tryck på displayknappen.

Textinmatn.hjälp

Välj och tryck på **OK** (☑ =).



Tryck **kort** på Lägg på luren-knappen för att gå tillbaka till textfältet. Mata in texten.

Tillbehör

Gigaset-handenheter

Bygg ut din Gigaset till en trådlös telefonväxel:

Gigaset-handenhet S67H

- ◆ Belyst färgdisplay (65 000 färger)
- ◆ Belyst knappsats
- ◆ Handsfree
- ◆ Polyfona ringsignaler
- ◆ Telefonbok för 250 poster
- ◆ CLIP-bilder
- ◆ SMS (Förutsättning: CLIP finns)
- ◆ Headsetanslutning
- ◆ Rumsövervakning

www.siemens.com/gigasetS67H



Gigaset-handenhet SL37H

- ◆ Belyst färgdisplay (65 000 färger)
- ◆ Belyst knappsats
- ◆ Handsfree
- ◆ Polyfona ringsignaler
- ◆ Telefonbok för 250 poster
- ◆ CLIP-bilder
- ◆ SMS (Förutsättning: CLIP finns)
- ◆ PC-gränssnitt för till exempel överföring av telefonboks-
poster, ringsignaler och skärmläckare
- ◆ Headsetanslutning
- ◆ Bluetooth
- ◆ rumsövervakning
- ◆ Walkie-Talkie-funktion

www.siemens.com/gigasetSL37H



Gigaset-handenhet SL56

- ◆ Belyst färgdisplay (65 000 färger)
- ◆ Belyst knappsats
- ◆ Handsfree
- ◆ Polyfona ringsignaler
- ◆ Telefonbok för 250 poster
- ◆ CLIP-bilder
- ◆ SMS (Förutsättning: CLIP finns)
- ◆ Språkval
- ◆ PC-gränssnitt för till exempel överföring av telefonboks-
poster, ringsignaler och skärmläckare
- ◆ Headsetanslutning
- ◆ Bluetooth

www.siemens.com/gigasetSL56

**Gigaset-handenhet S45**

- ◆ Belyst färgdisplay (4 096 färger)
- ◆ Belyst knappsats
- ◆ Handsfree
- ◆ Polyfona ringsignaler
- ◆ Telefonbok för 150 poster
- ◆ SMS (Förutsättning: CLIP finns)
- ◆ Headsetanslutning
- ◆ rumsövervakning

www.siemens.com/gigasetS45

**Gigaset-handenhet E45**

- ◆ Damm- och stänkskyddat hölje
- ◆ Belyst färgdisplay (4 096 färger)
- ◆ Belyst knappsats
- ◆ Handsfree
- ◆ Polyfona ringsignaler
- ◆ Telefonbok för 150 poster
- ◆ SMS (Förutsättning: CLIP finns)
- ◆ Headsetanslutning
- ◆ rumsövervakning

www.siemens.com/gigasetS45



Gigaset Repeater

Med Gigaset Repeater kan du öka räckvidden hos din Gigaset-handenhet.

www.siemens.com/gigasetrepeater



Gigaset HC450 – porttelefon för trådlös telefon

- ◆ Snabbtelefonfunktion direkt via den trådlösa telefonen – ingen fast installation av telefon hemma
- ◆ Intuitiv användning via "softkeys" (dörröppning, slå på ljus)
- ◆ Enkel konfiguration via meny i handenheten
- ◆ Vidarekoppling till externt telefonnummer
- ◆ Enkel installation och registrering i Gigaset-systemet
- ◆ Ersätter dörrklockan – inga ytterligare kablar krävs
- ◆ Befintlig dörrklocka och dörröppnare som finns i handeln stöds
- ◆ Kan konfigureras för en andra ringklocka (separat dörröppnare, aktivering av ingångsbelysning eller funktion via den första ringklockan).

www.siemens.com/GigasetHC450



Du kan beställa alla tillbehör och laddare i handeln.



Använd endast originaltillbehör. Då undviker du personsador och materiella skador och säkerställer att alla relevanta specifikationer efterföljs.

Väggmontering av basstationen

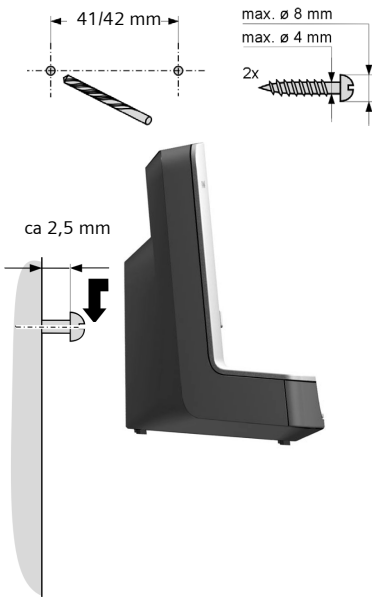

Sökregister

A

Aktivera

aviseringstoner	52
besvara samtal	49
intern anslutning till samtal	45
knapplås	10
larm	53
rumsövervakning	47
spela in samtal	39
telefonsvarare	36
telefonsvarare (fjärrstyrning)	41

Allanrop 44

Allmän linje 57

Ansluta till ett samtal 45

Ansluta, basstation till telefonväxel . . . 57

Automatiskt

besvara samtal	17, 49
nummerrepetition	24
val av operatör	26

Avaktivera

aviseringstoner	52
besvara samtal	49
intern anslutning till samtal	45
knapplås	10
larm	53
larmsignal	54
rumsövervakning	47
spela in samtal	39
telefonsvarare	36

Avgifter, se Kostnader

Aviseringsmeddelande via SMS 32

Aviseringston 51

Aviseringstoner 52

Avregistrera (handenhet) 44

Avsluta samtal 17

Avsluta, se Avaktivera

Avvisa väntande samtal (pendla) 19

B

Basstation

ansluta	8
ansluta och installera	7
ansluta till telefonväxel	57
räckvidd	7
ställa in	55
system-PIN	55
växla	44

återställa till leveransläge 56

Batteri

ladda	1, 9
rekommenderade batterier	62
symbol	1, 9
sätta i	8
ton	52
visning	1, 9

Batteriindikator 1

Bekräftelseton 52

Besvara samtal 39, 49

Bild

döpa om	51
radera	51

Bluetooth-anslutning

ställa in eget prefix 54

Brevlådor, se SMS

Bästa basstation 44

C

CLI, CLIP 17

CLIP-bild 18, 21, 51

CLIP-bilder 21, 51

CLIR 19

Customer Care (Service) 60

D

Display

belysning	49
främmande språk	48
i viloläge	11
kontrast	49
skärmläckare	49
ställa in	49
ändra displayspråk	48

Displayknappar 1, 11

programmera 47

Dölj

nummerpresentation 19

E

EATONI (textinmatningshjälp) 65

Effektförbrukning 62

Ekoläge 13

E-postadress 30

kopiera från telefonboken 23

Exempel

inmatning på flera rader 63

menyinmatning 63

Extern samtal

vidarekoppla till telefonsvarare 38

F	
Felaktiga inmatningar (korrigera)	12
Felsökning	59
Felton	52
Fjärrstyrning	40
Flashtid	57
Frågor och svar	59
Födelsedag	23
avaktivera	24
inte besvarad	54
missad	24
spara i telefonboken	23
Förfrågan	19
Förfrågan (intern)	45
Förpackningens innehåll	7
Förval	26
hindra	27
Förval, automatiskt	26
G	
Genväg	14
Godkännande	61
H	
Handenhet	
använda flera	43
använda för rumsövervakning	46
aviseringstoner	52
avregistrera	43, 44
börja använda	8
displaybelysning	49
displayspråk	48
handsfreevolym	50
kontakt med vätska	59
lista	11
lurvolym	50
mottagningsstyrka	7
registrera	43
registrera på ytterligare basstationer	44
sekretess	18
skärmläckare	49
slå på/stänga av	10
ställa in	47
söka	44
sökning	44
vidarekoppla samtal	44
viloläge	11
växla till bästa mottagning	44
växla till en annan basstation	44
återställa till leveransläge	54
ändra internt nummer	46
ändra namn	46
ändra nummer	46
Handenhetens drifttid	
vid rumsövervakning	46
Handsfree	18
knapp	1
Headsetuttag	9
Hindra	
förval	27
Högtidsdag, se Födelsedag	
Hörapparater	5
I	
ID för brevlåda, se SMS	
Idrifttagande	
handenhet	8
Infotjänster (SMS)	33
Inmatning på flera rader	63
Inmatningspråk (SMS)	29
Inspelningskvalité	40
Inspelningsslängd	40
Installera basstationen	7
Inte besvarad	
födelsedag	54
Inte besvarat	
larm	54
Intern	
förfrågan	45
Internt	
ansluta	45
ringa	44
Internt samtal	44
samtal väntar	45
K	
Kalender	53
Knapp 1 (snabbval)	1, 40
Knappar	
displayknappar	1, 11
handsfreeknapp	1
knappen Fyrkant	10
knappen fyrkant	1
knappen på/av	1
knappen Stjärna	1
kortnummer	22
lyft luren-knapp	1, 17
lägg på luren-knapp	1, 17
meddelandeknapp	1
navigationsknapp	1, 11

Sökregister

raderingsknapp	11
R-knapp	1
snabbval	1, 40
snabbvalsknapp	1
Knappen Fyrkant	10
Knappen fyrkant	1
Knappen på/av	1
Knappen Stjärna	1
Knapplås	10
Konferens	19
Korrigera felaktiga inmatningar	12
Kortnummer	21, 47
Kostnadsbesparande funktion (fjärrstyrning)	39
Kundservice	60
Kvitteringstoner	52

L

Larm	53, 54
aktivera/avaktivera	53
hantera	53
radera	53
Larm/födelsedag	
visa ej besvarade	54
Lista	21
handenheter	11
missade samtal	26
nättelefon svarare	25
samtalslista	25
SMS-lista	25
SMS-lista, inkommande	30
snabbvalslista	21
telefon svarare	25, 26
utgående (SMS)	29
Listan med inkommande meddelanden (SMS)	30
Ljud, se Ringsignal	
Ljudkänslighet (rumsövervakning)	47
Lur läge	18
Lurvolym	50
Lyft luren-knapp	1, 17
Lyssna av	
meddelande (telefon svarare)	36, 37
Lyssna av under inspelning	39
Lägg på luren-knapp	1, 17
Länka, se SMS	

M

Manuell nummerrepetition	24
Meddelande (telefon svarare)	36, 37

Meddelandeknapp	
öppna lista	30
öppna listor	25
Meddelandeläge (telefon svarare)	36, 37
Meddelanden	36
knapp	1
lyssna av	37
markera som "nytt"	38
radera	38
symbol vid nytt meddelande	37
Medicinsk utrustning	5
Mediesamling	51
Meny	
menyhantering	12
menyinmatning	63
slutton	52
öppna	11
översikt	14
Mikrofon	1
Minnesutrymme	
telefonbok/snabbval	22
Missat samtal	26
Mottagningsstyrka	7
Målnummer (rumsövervakning)	47

N

Namn	
på en handenheter	46
Navigationsknapp	1, 11
Nummer	
dölj	19
föra över i telefonboken	23
inmatning med telefonbok	23
kopiera från SMS-text	31
kopiera från telefonboken	23
som mål vid rumsövervakning	47
spara i telefonboken	21
visa numret till den som ringer (CLIP)	17
Nummerlista	
operatör	21
Nummerpresentation	17
Nummerrepetition	24
Nätadapter	5
Nättelefon svarare	42
Nätjänster	19
O	
Okänd	18
Operatör (nummerlista)	21

P	
Paus	57, 58
Paus i nummer	58
infgoa	1
Pausmusik	18, 55
ställa in	55
Pendla	19
Post	
spara, ändra (förval)	27
välj ur telefonbok	22
välja (meny)	63
Prefix	
ställa in eget prefix	54
Producentens garanti	61
Programmera knapp	47
Programmera sifferknapp	47
Påminnelse	24
R	
Radera	
tecken	12
Raderingsknapp	11
Registrera (handenhet)	43
Repeater	55
Ringa	
kortnummer	47
Ringa kostnadsmedvetet	26
Ringa samtal	
besvara samtal	17
externt	17
internt	44
Ringsignal	
ställa in melodi	55
ställa in volym	50, 55
ändra	50
R-knapp	1
paus efter	57
Rumsövervakning	46
Räckvidd	7
S	
Samtal	
ansluta användare	45
avsluta	17
avvisa (pendla)	19
besvara	17
externt	17
internt	44
spela in	39
ta över från telefonsvararen	38
överföra (vidarekoppla)	44, 46
Samtal från okänt nummer	18
Samtal väntar	
internt samtal	45
slå på/stänga av	19
ta emot/avvisa	20
Samtalslista	25
Samtalstid	17
Samtalsvidarekoppling	19
Sekretess, handenhet	18
Service	60
Signal, se Aviseringstoner	
Signalförstärkare, se Repeater	
Skicka	
telefonbokspost till handenhet	23
Skriva (SMS)	28
Skriva, redigera text	64
Skydda telefon mot obehörig	
åtkomst	55
Skärmläckare	49
Skötsel av telefonen	59
Slå på	
handenhet	10
SMS	28
aviseringsmeddelande via SMS	32
besvara eller vidarebefordra	31
brevlådor	32
ID för brevlåda	32
infotjänster	33
inmatningsspråk	29
lista med utgående meddelanden	29
listan med inkommande	
meddelanden	30
länkat	28
läsa	29
meddelandennummer	32
meddelandetyp	32
PIN-skydd	32
radera	29
regler	28
självhjälp vid felmeddelanden	34
skicka SMS till en e-postadress	30
skicka till personlig brevlåda	33
skriva	28, 64
spara telefonnummer	31
statusrapport	29
ta emot	30
till telefonväxel	34
vidarebefordra	31
åtgärda fel	34
ändra brevlåda	33

Sökregister

SMS-center		
ställa in	33	
ändra nummer	33	
SMS-lista	25	
Snabbval	21	
nummer	21, 26	
nättelefonsvarare	42	
telefonsvarare	40	
Snabbvalslista		
knapp	1	
Snooze-läge	53	
Sortering i telefonboken	22	
Spara (växelprefix)	57	
Specialfunktioner	57	
Spela in		
spela in samtal	39	
Språk, display	48	
Spärr		
aktivera/avaktivera knapplås	10	
Stifttilldelning	8	
Ställa in		
skärmsläckare	49	
ställa in datum	10	
ställa in melodi	55	
ställa in tid	10	
Stänga av		
handenhet	10	
Svarssamtal	19	
Symbol		
batteri	9	
display	11	
knapplås	10	
nytt meddelande	25, 37	
nytt SMS	30	
ringsignal	51	
telefonsvarare	36	
väckarklocka	52	
Systeminställningar	55	
Söka handenhet	44	
Söka i telefonboken	22	
Sökning	44	
T		
Ta bort		
meddelande	38	
meddelande för telefonsvarare	37	
Teckenuppsättning	30, 31	
Tekniska data	62	
Telefonbok	21	
använda när du skriver in nummer	23	
hantera post	22	
hämta nummer från text	23	
ordningsföljd för poster	22	
skicka post/lista till handenhet	23	
spara avsändarens (SMS)		
nummer	31	
spara födelsedag	23	
spara post	21	
öppna	11	
Telefonsvarare	36	
fjärrstyrning	40	
hoppa framåt	38	
hoppa tillbaka	38	
lyssna av meddelanden	37	
radera meddelande	38	
slå på/stänga av	36	
spela in svarsmeddelande/ hänvisningsmeddelande	36	
Telefonsvarare, se även		
Nättelefonsvarare		
Telefonsvararlista	25, 26	
Telefonväxel		
ansluta basstationen	57	
paustider	57	
SMS	34	
spara växelprefix	57	
ställa in flashtid	57	
ställa in uppringningsmetod	57	
växla till tonval	58	
Textinmatningshjälp	65	
Textmeddelande se SMS		
Tillbehör	66	
Tonval	57, 58	
U		
Utgående (SMS)	29	
V		
Varningssignal, se Aviseringstoner		
Vidarekoppling av samtal	19	
Viloläge (display)	11	
Viloläge, återgå till	11	
VIP (post i telefonbok)	22	
Visa meddelande från		
nättelefonsvararen	42	

Visning	
dölj (CLIR)	19
ej besvarade larm/födelsedagar	54
meddelande från	
nättelefonsvararen	42
minnesutrymme	
(telefonbok/snabbval)	22
samtalslängd, kostnader	27
telefonnummer (CLI/CLIP)	17
Volym	
handsfreevolym, handenhet	50
högtalare	50
lur	50
lurvolym	50
ringsignal	50, 55
ställa in	50
Väckarklocka	52
Välj	
med kortnummer	22
snabbvalslista	22
telefonbok	22
Vätska	59
Växelprefix	
för telefonväxel	57
Å	
Åtgärda fel (SMS)	34
Åtkomstskydd	55
Ä	
Ändra	
displayspråk	48
en handenhets interna nummer	46
handsfreevolym	50
lurvolym	50
målnummer	47
namn på en handenhet	46
paustid	57
ringsignal	50
system-PIN	55
uppringningsmetod	57
Ändra PIN	
system-PIN	55
Ändra system-PIN	55