

# EXIBEL®

## Bilhandsfree Bluetooth Handsfree Bluetooth for bil

Art.nr.  
36-3553

Modell  
Alpha BTV.1.2

Svenska	3
Norsk	21



# Bilhandsfree Bluetooth

Art.nr 36-3553, modell Alpha BT V.1.2

Läs igenom hela bruksanvisningen före användning och spara den sedan för framtida bruk. Vi reserverar oss för ev. text- och bildfel samt ändringar av tekniska data. Vid tekniska problem eller andra frågor, kontakta vår kundtjänst (se adressuppgifter på baksidan).







## Säkerhet

- Kontrollera alltid den lokala lagstiftningen vad gäller användning av mobiltelefoner och handsfreeutrustning vid bilkörning.
- Utsätt inte produkten för extremt höga temperaturer eller direkt solljus.
- Utsätt aldrig produkten för fukt, vätska eller hög luftfuktighet.
- Använd endast laddningsbara batterier.
- Blanda aldrig laddningsbara och alkaliska batterier, blanda heller aldrig gamla och nya batterier.
- Använd endast medföljande eller rekommenderade laddare.
- Ta aldrig isär produkten eller dess tillbehör. Produkten får endast repareras av kvalificerad servicepersonal.

## Produktbeskrivning

- Nummervisning i tydlig vikbar display.
- DSP för effektiv brus- och ekoreducering.
- Batteridrift (3 x LR03/AAA) gör det möjligt att montera den helt kabelfritt.
- Enkel installation, fästs direkt på solskyddet i bilen eller använd på möten som konferenstelefon där alla kan prata och lyssna.
- Inbyggd mikrofon och högtalare.
- Stöd för röstuppringning (om telefonen stöder detta).
- Telefonbok med minne för upp till 600 kontakter.
- Lev. med billaddare för 12/24 V DC.

## Knappar och funktioner

	<ul style="list-style-type: none"> <li>• Besvara samtal</li> <li>• Bekräfta inställningar i menyer</li> <li>• Röstuppringning (2 sek.)</li> </ul>
	<ul style="list-style-type: none"> <li>• Avsluta samtal</li> <li>• Backa i menyer</li> <li>• Återuppringning (2 sek.)</li> </ul>
	<ul style="list-style-type: none"> <li>• Stega nedåt i menyer</li> <li>• Val av telefon (A/B)</li> </ul>
	<ul style="list-style-type: none"> <li>• Aktivera meny</li> <li>• Stega uppåt i menyer</li> </ul>
	<ul style="list-style-type: none"> <li>• Sänk ljudvolymen</li> </ul>
	<ul style="list-style-type: none"> <li>• Hög ljudvolymen</li> </ul>

## Att komma igång

1. Öppna batteriluckan genom att skjuta den rakt utåt och sätt i 3 st. HR03/AAA-batterier. Se till att vända batterierna med rätt polaritet enligt märkningen i batterifacket.  
**Viktigt!** Ladda batterierna i minst 6 timmar före första användning.
2. Sätt tillbaka batteriluckan i omvänd ordning.
3. Montera solskyddsfästet i spåren på enheten enligt bilden. Skjut fästet hela vägen tills ett klickljud hörs och fästet låsts fast.
4. Sätt fast enheten på solskyddet enligt bilden. Vinkla displayen till önskad vinkel.

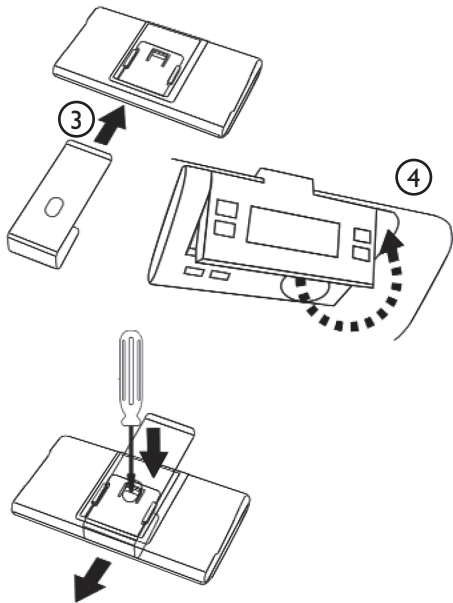

## Lossa solskyddsfästet

Om du vill lossa solskyddsfästet, tryck ned fästets låsklack med hjälp av en skruvmejsel enligt bilden och skjut samtidigt fästet i pilens riktning.



## Ladda batterierna

När enheten ger ifrån sig flera toner och symbolen  visas i displayen är det dags att ladda enhetens batterier.

1. Anslut den medföljande billaddaren till bilens cigarettändaruttag och sedan till laddanslutningen på sidan av enheten. Symbolen  i displayen indikerar att laddningen pågår.
2. När batterierna är fulladdade visas  i displayen, du kan nu koppla från laddaren.

## Använda hörlursuttaget

Till hörlursuttaget (3,5 mm) på enhetens vänstra sida kan ett par stereohörlurar anslutas. Den interna högtalaren tystnar när hörlurar ansluts.

## Förberedelser

### Slå på och stänga av

#### Slå på

Vrid displaydelen utåt, enheten ger ifrån sig en kort ljudsignal och displayen tänds.

#### Stänga av

Vrid tillbaka displaydelen till ursprungsläget, enheten stänger av sig själv efter några sekunder.

## Skapa en Bluetooth-anlutning

Innan mobiltelefonen och handsfree-enheten används tillsammans första gången måste en anlutning (pairing) skapas. När detta väl är gjort sparas anlutningen i respektive enhet.

- Två mobiltelefoner kan vara anslutna samtidigt.
  - Handsfree-enheten har minne för upp till 8 mobiltelefoner.
1. Placera mobiltelefonen och handsfree-enheten på ett avstånd inom en meter från varandra.
  2. Aktivera Bluetooth-funktionen i mobiltelefonen (om mobiltelefonen har färdigkonfigurerade "Profiler" rekommenderas att handsfreeprofilen används istället för headsetprofilen).
  3. Slå på handsfree-enheten. Displayen indikerar "A" (för den första telefonen) och "P" (anslutningsläge). Anslutningsläget aktiveras automatiskt i 4 minuter.
  4. Välj att söka efter ny Bluetooth-enhet i mobiltelefonens meny (se mobiltelefonens bruksanvisning).
    - Mobiltelefonen söker efter tillgängliga enheter inom ca 10 meter och visar dem i en lista.
    - Välj att ansluta till enhet **Exibel** och skriv in lösenordet **1234** när frågan om lösenord kommer upp.
  5. Anlutningen är nu klar och enheterna redo att användas tillsammans. Telefonens Bluetooth-namn visas i enhetens display tillsammans med en symbol i form av en bil.



**Notera:**

- I vissa telefoner måste anslutningen aktiveras och godkännas efter anslutningsproceduren gjorts. Välj i mobiltelefonen att manuellt aktivera anslutningen till enheten **Exibel** (se mobiltelefonens bruksanvisning).
- Om anslutningen misslyckats, repetera anslutningsproceduren från början.
- Om du inte vill skapa en ny anslutning när handsfree-enheten slås på, vänta en stund och låt enheten automatiskt söka och ansluta till en redan ansluten mobiltelefon.

**Ansluta ytterligare en telefon**

- Tryck en gång på  direkt efter steg 5.
- Displayen indikerar "B" (för den andra telefonen) samt "P" (anslutningsläge).
- Repetera steg 4 och 5.

**Välja ansluten telefon**

Om du har anslutit fler mobiltelefoner kan du välja för vilken telefon den aktuella funktionen ska gälla för.

- I vänteläget, tryck på  för att välja ansluten mobiltelefon. Displayen visar vilken telefon som valts, "A" eller "B" samt namnet på mobiltelefonen.







# Användning

## Ringa ett samtal

1. Slå telefonnumret som vanligt i mobiltelefonen och tryck på ring upp på mobiltelefonen.
2. Samtalet kopplas upp i handsfree-enheten.
3. Tryck på [lägg på] på mobiltelefonen eller tryck  på enheten när du vill avsluta samtalet.

## Ringa ett samtal från telefonboken

För att ringa upp ett samtal från telefonboken via handsfree-enheten måste du först ha fört över dina kontakter från mobiltelefonen. Se avsnitt Telefonbok.

1. Välj **Phonebook** i menyn och bekräfta med .
2. Välj **Ph.B. review** och bekräfta med .
3. Tryck  för att i alfabetisk ordning välja första bokstaven på namnet du söker (den första kontakten för varje bokstav i alfabetet visas).
4. Tryck sedan  tills du funnit önskad kontakt. Finns flera nummer på samma namn, tryck tills önskat nummer för kontakten visas.
5. Tryck  för att ringa upp vald kontakt. Samtalet kopplas upp i telefonen och ljudet överförs till handsfree-enheten.
6. Tryck  när du vill avsluta samtalet.

## Besvara ett samtal

Vid inkommande samtal ljuder enheten, tryck  för att besvara samtalet.



## Neka ett inkommande samtal

Tryck  för att neka ett inkommande samtal.

## Besvara ett samtal på den andra telefonen

Om du har två mobiltelefoner anslutna kan du under pågående samtal på en telefon, besvara ett inkommande samtal på den andra telefonen.

### Exempel:

1. Telefon A har ett pågående samtal i handsfree-enheten.
2. Vid inkommande samtal till telefon B ljuder enheten för att uppmärksamma om nytt samtal.
3. Tryck  för att besvara samtalet. Ljudet från telefon A tystas och samtalet i telefon B kan påbörjas.
4. Tryck  för att avsluta samtalet. När samtalet i telefon B avslutats återupptas samtalet från telefon A.

## Stänga av mikrofonen (sekretess)

- Tryck  för att tillfälligt stänga av mikrofonen. Du kan nu föra ett privat samtal utan att motparten hör dig (toner indikerar att sekretessfunktionen är aktiverad).
- Tryck igen för att slå på mikrofonen igen.

## Röstuppringning

Ring upp en kontakt genom att endast säga namnet på kontakten.

Mobiltelefonen måste stöda röstuppringning och röstmärken måste finnas lagrade för de kontakter du vill ringa upp med röstuppringning. Se mobiltelefonens bruksanvisning.

1. Se till att röstuppringning är aktiverat i mobiltelefonen.
2. Tryck och håll in  i ca 2 sekunder tills displayen visar **Voice Dial**.
3. Säg namnet efter tonen. Telefonen ringer upp kontakten.

## Överföra samtalet till mobiltelefonen

Om du vill föra ett privat samtal utan handsfree-funktion.





- Under pågående samtal, tryck  för att överföra samtalet till mobiltelefonen. Handsfree-enhetens högtalare och mikrofon stängs av. Tryck igen för att återgå till handsfree.

## Återuppringning

Återuppringning av det senaste uppringda numret.





- Tryck och håll in återuppringningsknappen  i ca 2 sekunder för att ringa upp det senaste uppringda numret.

## Använda menyerna

- Öppna menyerna genom att trycka på en gång på .
- Använd sedan  och  för att förflytta dig välja önskad undermeny.
- Bekräfta ditt val och dina inställningar genom att trycka på .
- Tryck  för att backa och gå ur menyer.

## Språk (Languages)

Om du vill ändra det språk som menyerna visas med. Tillgängliga språk är: engelska, spanska, franska, tyska, italienska samt portugisiska.



- Välj **Languages** i menyerna och bekräfta med .
- Välj önskat språk med  eller . Bekräfta ditt val med .

## Telefonbok (Phonebook)

Låter dig via Bluetooth överföra mobiltelefonens kontakter till handsfree-enheten. Upp till 600 kontakter kan lagras i telefonboken.

**Obs!** Mobiltelefonen måste stöda överföring av telefonbok via Bluetooth. Se din mobiltelefons bruksanvisning.

### Överföra hela telefonboken (Ph.B. reading)

1. Se till att mobiltelefonen är ansluten till handsfree-enheten (displayen visar telefonens namn och/eller bilsymbolen i displayens nedre del).
2. Välj **Phonebook** i menyn och bekräfta med .
3. Välj **Ph.B. reading** och bekräfta med .
4. Överföringen av telefonboken startar efter en liten stund. Enhetens display visar de namn och telefonnummer som överförs.

**Obs!** Rör inte någon av knapparna och flytta inte telefonen bort från enheten samtidigt som överföringen sker.

5. När överföringen är klar, tryck  för att avsluta.

#### Notera:

Om mobiltelefonen inte stöder överföring via Bluetooth visas meddelandet "Phonebook push" i enhetens display. Tryck  för att avsluta.



## Överföra enskilda kontakter

1. Se till att mobiltelefonen är ansluten till handsfree-enheten.
2. Välj i mobiltelefonen att skicka en eller flera kontakter via Bluetooth till handsfree-enheten. Se mobiltelefonens bruksanvisning.
3. Den aktuella kontakten visas i enhetens display vid överföringen.

## Visa ett nummer i telefonboken (Ph.B. review)

1. Välj **Ph.B. review** och bekräfta med .
2. Tryck  för att i alfabetisk ordning välja första bokstaven på namnet du söker.
3. Tryck sedan på  tills du funnit önskad kontakt. Finns flera nummer på samma namn, tryck tills önskat nummer för kontakten visas.

## Radera hela telefonboken (Ph.B. delete)

1. Välj **Ph.B. delete** och bekräfta med .
2. Displayen visar "Delete the phone book?".
  - Tryck  för att bekräfta att du vill radera telefonboken. **Obs!** Åtgärden kan inte ångras!
  - Tryck  för att avsluta utan att radera.

## Mottagna samtal (Received Calls)

Välj **Received Calls** för att visa mottagna samtal.

**Ringa upp ett mottaget nummer:**

- Markera numret med  eller . Tryck sedan  för att ringa upp numret.

## Missade samtal (Missing Calls)

Välj **Missing Calls** för att visa missade samtal.

**Ringa upp ett missat nummer:**

- Markera numret med  eller . Tryck sedan  för att ringa upp numret.

## Uppringda samtal (Dial Out Calls)



Välj **Dial Out Calls** för att visa tidigare uppringda nummer.

**Ringa upp ett tidigare uppringt nummer:**

- Markera numret med  eller . Tryck sedan  för att ringa upp numret.





## Kortnummer (Hot key)

Välj ett nummer i telefonboken som du kan ringa upp genom att trycka in  och  samtidigt.

Funktionen kan användas för t.ex. ett nödnummer, röstbrevlåda etc.

### Lagra ett kortnummer:

1. Leta upp det nummer du vill lagra som kortnummer.
2. Tryck in  och  samtidigt för att lagra numret.
3. Tryck sedan  för att avsluta och gå tillbaka till viloläget.

## Omvänd display (LCD reverse)

Beroende på hur handsfree-enheten monteras eller används kan displayen vändas upp och ner för bästa synlighet.

- Välj **LCD reverse** och bekräfta med . Displayen vänds upp och ner.

## Mediaspelaren (Media player)



Handsfree-enheten kan spela upp den musik som finns lagrad på telefonen. Telefonen måste vara A2DP-kompatibel för strömning av media via Bluetooth.

### Starta uppspelning

1. Se till att mobiltelefonen är ansluten till handsfree-enheten.
2. Starta uppspelningen av musiken i mobiltelefonen. Ljudet spelas upp i handsfree-enheten och en hörlurssymbol visas i displayen.

### Byt spår, pausa eller stoppa uppspelningen

Du kan styra uppspelningen direkt i handsfree-enheten.

1. Välj **Media player** och bekräfta med .
2. Markera önskad funktion för att styra uppspelningen:
  - ▶ – Spela upp
  - – Stoppa
  - || – Paus
  - ◀◀ – Föregående spår
  - ▶▶ – Nästa spår
3. Bekräfta ditt val med .

**Tips!** Du kan även styra uppspelningen som vanligt från din mobiltelefon.

## Justera ljudvolymen

Justera ljudvolymen med volymknapparna. Displayen visar inställd ljudvolym.



– Sänker ljudvolymen



– Höjer ljudvolymen

### Obs!

- För hög ljudvolym kan orsaka eko under samtalet. Justera volymen till en lagom nivå.
- Tryck inte in knapparna samtidigt, eftersom du då ringer upp kortnumret (hot key).

## Skötsel och underhåll

Torka av med en mjuk lätt fuktad trasa. Använd inga lösningsmedel eller starka rengöringsmedel.

## Avfallshantering

När du ska göra dig av med produkten ska detta ske enligt lokala föreskrifter. Är du osäker på hur du ska gå tillväga, kontakta din kommun.

## Specifikationer

<b>Bluetooth-gränssnitt</b>	Version 1.2-kompatibel (klass II). Adaptivt frekvenshopp (AFH). Mindre störningsrisk. Data rate: 723 Kbps. Reduktion mot radiostörningar, t.ex. från WLAN.
<b>Profil</b>	A2DP/AV stereo.
<b>Frekvens</b>	2.45 GHz.
<b>Räckvidd</b>	ca 10 meter (Klass II).
<b>Telefonbok</b>	Upp till 600 telefonnummer.
<b>Telefonsupport</b>	Minne för 8 telefoner.
<b>Display</b>	Numerisk bakgrundsbelyst 4 raders display med 18 tecken per rad.
<b>DSP</b>	Full duplex. Brus- och ekoreducering.
<b>Taltid</b>	Upp till 8 timmar.
<b>Batterityp</b>	3 x HR03/AAA uppladdningsbara batterier (medföljer).
<b>Extern drivspänning</b>	12-24 V DC.
<b>Uteffekt, högtalare</b>	2 W max.
<b>Omgivningstemperatur</b>	- 10 °C till 40 °C.
<b>Mått (BxHxD)</b>	20x23x93 mm.

# Handsfree Bluetooth for bil

Art.nr. 36-3553, modell Alpha BT V.1.2

Les igjennom hele bruksanvisningen før bruk, og ta vare på den for framtidig bruk. Vi reserverer oss mot ev. tekst- og bildefeil, samt forandringer av tekniske data. Ved tekniske problemer eller andre spørsmål, ta kontakt med vårt kundesenter. (Se opplysninger om kundesenteret her i denne bruksanvisningen).







## Sikkerhet

- Kontroller alltid gjeldende forskrifter vedrørende bruk av mobiltelefoner og handsfreeutstyr ved bilkjøring.
- Ikke utsett produktet for ekstreme temperaturer eller i direkte sollys.
- Utsett aldri produktet for fuktighet, væske eller høy luftfuktighet.
- Bruk kun batterier som kan lades.
- Bland aldri ladbare og alkaliske batterier, ei heller gamle og nye batterier.
- Bruk kun medfølgende eller anbefalt batterilader.
- Demonter aldri produktet eller dets tilbehør. Produktet må kun repareres av kyndigservicepersonell.

## Produktbeskrivelse

- Tydelig nummervising i displayet.
- DSP for effektiv reduksjon av sus og ulyder.
- Batteridrift (3 x HR03/AAA) muliggjør kabelfri bruk.
- Enkel installasjon. Festes direkte på solskjermen i bilen. Kan også brukes som konferansetelefon på møter der alle kan snakke og høre hva som blir sagt i den andre enden.
- Innebygd mikrofon og høyttaler.
- Støtte for stemmeoppringing (dersom telefonen støtter dette).
- Telefonkatalog med minne for inntil 600 kontakter.
- Leveres med lader for bil (12/24 V DC).

## Knapper og funksjoner

	<ul style="list-style-type: none"><li>• Besvara samtal</li><li>• Bekrefte innstillinger i menyen</li><li>• Stemmeoppringing (2 sek.)</li></ul>
	<ul style="list-style-type: none"><li>• Avslutt samtale</li><li>• Gå bakover i menyene</li><li>• Gjennoppringing (2 sek.)</li></ul>
	<ul style="list-style-type: none"><li>• Gå nedover i menyene</li><li>• Valg av telefon (A/B)</li></ul>
	<ul style="list-style-type: none"><li>• Aktivere meny</li><li>• Gå oppover i menyene</li></ul>
	<ul style="list-style-type: none"><li>• Senke lydvolument</li></ul>
	<ul style="list-style-type: none"><li>• Heve lydvolument</li></ul>

## Kom i gang

1. Åpne batterilokket ved å skyve det rett ut og sett i 3 stk. HR03/AAA-batterier. Påse at batteriene ligger riktig vei i følge merkingen i batteriluken.  
**Viktig!** Lad batteriene i minst 6 timer før første gangs bruk.
2. Sett batterilokket tilbake i motsatt rekkefølge.
3. Solskjermfestet monteres som vist på bildet. Skyv festet hele veien til du hører en klikkelyd. Da er festet låst.
4. Fest enheten på solskjermen som vist på bildet. Displayet kan nå stilles i ønsket vinkel.

## Løsne solskjermfestet

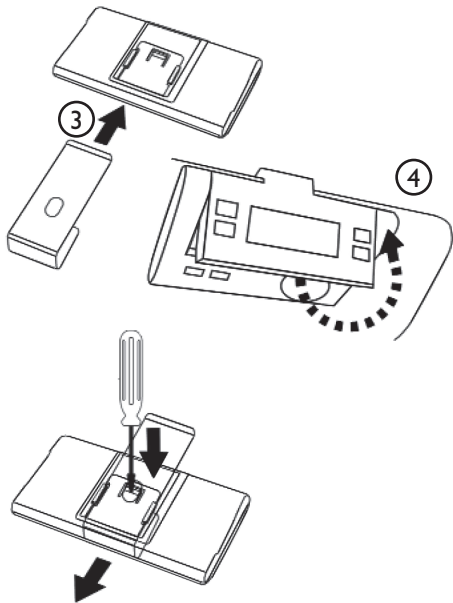

Dersom du ønsker å løsne festet, trykkes festets låsenippel ned ved hjelp av en skrutrekker som vist på bildet. Skyv samtidig festet i pilens retning.





## Lade batteriene

Når enheten gir fra seg flere toner og symbolet  kommer opp i displayet, er det på tide å lade batteriene.

1. Koble da den medfølgende billaderen til bilens sigarettneruttak og deretter til ladeuttaket på siden av enheten. Symbolet  i displayet indikerer at lading pågår.
2. Når batteriene er fulladet vises  i displayet og du kan koble fra laderen.

## Bruk av hodetelefonuttaket

Stereohodetelefoner kan kobles til uttaket (3,5 mm) på enhetens venstre side. Den interne høyttaleren blir koblet ut når hodetelefonene er tilkoblet.

## Forberedelser

### Slå på og skru av

#### Slå på:

Vri displaydelen utover. Enheten vil nå gi fra seg et kort lydsignal og displayet tennes.

#### Skru av:

Vri displayet tilbake til utgangsposisjonen og enheten skrur seg av etter noen få sekunder.

## Opprett en Bluetooth-forbindelse

Før mobiltelefonen og handsfree-enheten brukes sammen første gang må de kobles opp mot hverandre (pairing). Når dette er utført vil det bli lagret i hver av enhetene.

- To mobiltelefoner kan være tilkoblet samtidig.
  - Handsfree-enheten har minne for inntil 8 mobiltelefoner.
1. Plasser mobiltelefonen og handsfree-enheten på en avstand av en meter eller mindre fra hverandre.
  2. Aktiver Bluetooth-funksjonen i mobiltelefonen (dersom telefonen har ferdigkonfigurerte "Profiler" anbefales det at handsfree-profilen brukes i stedet for headset-profilen).
  3. Skru på handsfree-enheten. Displayet indikerer "A" (for den første telefonen) og "P" (tilkoblingsposisjon). Tilkoblingsposisjonen aktiveres automatisk i 4 minutter.
  4. Velg å søke etter ny Bluetooth-enhet i mobiltelefonens meny (se mobiltelefonens bruksanvisning).
    - Mobiltelefonen søker etter tilgjengelige enheter innenfor ca. 10 meter og viser dem fram i en liste.
    - Velg å koble til enhet **Exibel**, og skriv inn passordet **1234** når spørsmål om passord kommer opp.
  5. Koblingen er nå klar og enhetene er klare til å brukes sammen. Telefonens Bluetooth-navn kommer opp i enhetens display sammen med et symbol i form av en bil.

**NB!**

- På enkelte telefoner må tilkoblingen aktiveres og godkjennes etter at tilkoblingsprosedyren er utført. Velg da for mobiltelefonen å aktivere tilkoblingen manuelt til enheten **Exibel** (se mobiltelefonens bruksanvisning).
- Dersom tilkoblingen er mislykket må tilkoblingsprosedyren repeteres fra begynnelsen igjen.
- Dersom du ikke ønsker å lage en ny tilkobling når enheten skrur på, kan du vente en stund og la enheten automatisk søke og koble til en av de mobiltelefonene som allerede er koblet opp mot enheten.

**Koble til ytterligere en telefon**

- Trykk en gang på  rett etter trinn 5.
- Displayet indikerer "B" (for den andre telefonen) og "P" (tilkoblingsposisjon).
- Repeter trinn 4 og 5.

**Velge tilkoblet telefon**

Dersom du har koblet til flere mobiltelefoner kan du velge hvilken telefon den aktuelle funksjonen skal gjelde for.

- Trykk på  i ventemodus for å velge ønsket telefon. Displayet viser hvilken telefon som er valgt, "A" eller "B" samt navnet på mobiltelefonen.







# Bruk

## Ring en samtale

1. Slå telefonnummeret på vanlig måte på mobiltelefonen og trykk på ring (på telefonen).
2. Samtalen kobles opp til handsfree-enheten.
3. Trykk [legg på] på mobiltelefonen eller  på enheten når du vil avslutte samtalen.

## Ring en samtale fra Telefonboken

For å ringe opp en samtale fra telefonboken via handsfree-enheten må du først ha overført dine kontakter fra mobiltelefonen. Se avsnittet Telefonbok.

1. Velg **Phonebook** i menyen og bekreft med .
2. Velg **Ph.B. review** og bekreft med .
3. Trykk  for å få alfabetregisteret og velg den første bokstaven på navnet du søker (den første kontakten for hver bokstav i alfabetet kommer opp).
4. Trykk deretter  til du har funnet ønsket kontakt. Dersom kontakten er oppgitt med flere nummer kan du trykke til ønsket nummer vises.
5. Trykk  for å ringe opp kontakten. Samtalen kobles og lyden overføres til handsfree-enheten.
6. Trykk  når du vil avslutte samtalen.

## Besvare en samtale

Ved innkommende samtale ringer enheten. Trykk  for å besvare.



## Avvise innkommende samtale

Trykk  for å avvise en samtale.

## Besvare en samtale på den andre telefonen

Hvis du har to mobiltelefoner koblet til kan du under pågående samtale på en av disse besvare en innkommende samtale med den andre telefonen.

### Eksempel:

1. Telefon A har en pågående samtale i handsfree-enheten.
2. Ved innkommende samtale til telefon B ringer enheten for å varsle om en ny samtale.
3. Trykk  for å besvare samtalen. Telefon A blir stille og samtalen i telefon B kan starte.
4. Trykk  for å avslutte samtalen. Når samtalen i telefon B avsluttes, gjenopptas samtalen fra telefon A.

## Skru av mikrofonen (sekretær/mute)

- Trykk på  for å stenge mikrofonen midlertidig. Nå kan du føre en privat samtale uten at motparten hører hva du sier (enheten kommer med en lyd som indikerer at sekretærfunksjonen er aktivert).
- Trykk igjen for å få lyden tilbake.

## Stemmeoppringing

Ring opp en kontakt ved å kun si navnet på vedkommende kontakt.

Mobiltelefonen må da støtte stemmeoppringing og stemmemarkeringen må være lagret for de kontakter du vil ringe opp med denne funksjonen. Følg mobiltelefonens bruksanvisning.

1. Påse at denne funksjonen er aktivert på mobiltelefonen.
2. Trykk inn og hold  inne i ca. 2 sekunder til displayet viser ”Voice Dial”.
3. Si navnet etter tonen. Telefonen ringer opp kontakten.

## Overføre samtalen til mobiltelefonen

Dersom du vil føre en privat samtale uten handsfree-funksjon.





- Under pågående samtale, trykk  for å overføre samtalen til mobiltelefonen. Handsfree-enhetens høyttaler og mikrofon skrur av. Trykk igjen for å gå tilbake til handsfree.

## Gjenoppringing

Gjennoppringing av det siste oppringte nummeret.





- Trykk og hold gjenoppringingsknappen  inne i ca. 2 sekunder for å ringe opp det siste oppringte nummeret.

## Bruk av menyene

1. Menyene åpnes ved å trykke en gang på .
2. Bruk deretter  og  til å forflytte deg til ønsket undermeny.
3. Bekreft valget ditt ved å trykke .
4. Trykk  for å gå ut av menyene.

## Språk (Languages)

Hvis du vil endre språk på menyene, gjør følgende: Tilgjengelige språk er: engelsk, spansk, fransk, tysk, portugisisk og italiensk.

1. Velg **Languages** i menyene og bekreft med .
2. Velg ønsket språk med  eller . Bekreft ditt valg med .

## Telefonkatalog (Phonebook)

Lar deg overføre mobilens kontakter til handsfree-enheten via Bluetooth. Inntil 600 kontakter kan lagres her.

**Obs!** Mobiltelefonen må støtte overføring av telefonkatalog via Bluetooth. Se i manualen til din mobiltelefon.

### Overføre hele telefonkatalogen (Ph.B. reading)

1. Påse at mobiltelefonen er koblet til handsfree-enheten (displayet viser telefonens navn og/eller bilsymbolet i displayets nedre del).
2. Velg **Phonebook** i menyen og bekreft med .
3. Velg **Ph.B. reading** og bekreft med .
4. Overføringen av telefonboken starter etter en liten stund. Enhetens display viser de navn og telefonnummer som overføres.

**Obs!** Ikke rør noen av knappene eller flytt på telefonen mens overføringen skjer.

5. Når overføringen er ferdig, trykk på  for å avslutte.

#### **NB!**

Dersom mobiltelefonen ikke støtter overføring via Bluetooth vil beskjeden "Phonebook push" komme opp i enhetens display. Trykk  for å avslutte.





## Overføring av en og en kontakt

1. Påse at mobiltelefonen er koblet til handsfree-enheten.
2. Velg i mobiltelefonen å sende en eller flere kontakter til handsfree-enheten via Bluetooth. Følg mobiltelefonens bruksanvisning.
3. Den aktuelle kontakten vises i enhetens display ved overføringen.

## Vise et nummer i telefonkatalogen (Ph.B. review)

1. Velg **Ph.B. review** og bekreft med  .
2. Trykk  for å få fram alfabetlisten og skriv første bokstav i navnet til den du søker.
3. Trykk deretter  til du har funnet ønsket kontakt. Dersom kontakten er oppgitt med flere nummer kan du trykke til ønsket nummer vises.

## Slette hele telefonkatalogen (Ph.B. delete)

1. Velg **Ph.B. delete** og bekreft med  .
2. Displayet viser "Delete the phone book?".
  - Trykk  for å bekrefte. **Obs!** Slettingen kan ikke angres!
  - Trykk  for å avslutte uten å slette.

## Mottatte samtaler (Received Calls)

Velg **Received Calls** for å vise mottatte samtaler.

**Ring opp et nummer fra listen:**

- Marker nummeret med  eller . Trykk deretter  for å ringe opp.

## Ubesvarte anrop (Missing Calls)

Velg **Missing Calls** for å vise ubesvarte anrop.

**Ring opp et nummer fra listen:**

- Marker nummeret med  eller . Trykk deretter  for å ringe opp.



## Oppringte samtaler (Dial Out Calls)

Velg **Dial Out Calls** for å vise tidligere oppringte nummer.



**Ring opp et nummer fra listen:**

- Marker nummeret med  eller . Trykk deretter  for å ringe opp.

## Kortnummer (Hot key)

Velg et nummer i katalogen som du kan ringe opp ved å trykke inn  og  samtidig. Funksjonen kan brukes til for eksempel nødnummer, talepost etc.

### Lagre et kortnummer:

1. Let opp det nummeret du vil lagre som kortnummer.
2. Trykk inn  og  samtidig for å lagre nummeret.
3. Trykk deretter  for å avslutte og å gå tilbake til hvilemodus.

## LCD reverse

Avhengig av hvordan du får montert handsfree-enheten kan displayet snus opp-ned for at du skal se det best mulig.

- Velg **LCD reverse** og bekreft med . Vender bildet opp-ned.

## Mediaspilleren (Media player)

Handsfree-enheten kan spille av den musikken som er lagret på telefonen. Telefonen må være A2DP-kompatibel før overføring av media via Bluetooth.

### Start avspilling

1. Påse at mobiltelefonen er koblet til handsfree-enheten.
2. Start spillingen av musikk på mobiltelefonen. Lyden spilles inn i handsfree-enheten og et symbol med høretelefoner vises i displayet.

### Skifte spor, ta pause eller stoppe spillingen

Du kan styre innspillingen direkte i handsfree-enheten.

1. Velg **Media player** og bekreft med .
2. Marker ønsket funksjon for å styre innspillingen.
  - ▶ – Spill
  - – Stopp
  - || – Pause
  - ⏮ – Foregående spor
  - ⏭ – Neste spor
3. Bekreft ditt valg med .

**Tips!** Du kan også styre spillingen som vanlig fra din mobiltelefon.

## Justere volumet

Juster volumet med volumknappene. Displayet viser innstilt volum.



– Reduserer lydstyrken



– Øker lydstyrken

### Obs!

- For høyt lydvolument kan føre til ekko. Juster volumet til passe nivå.
- Ikke trykk inn knappene samtidig. Da vil du ringe kortnummer (hot key) i stedet.

## Stell og vedlikehold

Rengjør med en myk og lett fuktet klut. Bruk aldri rengjøringsmidler eller sterke løsemidler.

## Avfallshåndtering

Når du skal kvitte deg med produktet, skal dette skje i henhold til lokale forskrifter. Er du usikker på hvordan du går fram, ta kontakt med lokale myndigheter.

## Spesifikasjoner

<b>Bluetooth-grensesnitt</b>	Versjon 1.2-kompatibel (klasse II). Adaptivt frekvenshopp (AFH). Mindre fare for forstyrrelser. Data rate: 723 Kbps. Reduksjon av radioforstyrrelser, for eksempel fra WLAN.
<b>Profil</b>	A2DP/AV stereo.
<b>Frekvens</b>	2,45 GHz.
<b>Rekkevidde</b>	ca. 10 meter (Klasse II).
<b>Telefonbok</b>	Inntil 600 telefonnummer.
<b>Telefonsupport</b>	Minne for 8 telefonnummer.
<b>Display</b>	Numerisk bakgrunnsbelyst 4 raders display med 18 tegn per rad.
<b>DSP</b>	Full-Duplex Sus- og ekkoredusering.
<b>Taletid</b>	Inntil 8 timer.
<b>Batteritype</b>	3 x HR03/AAA oppladbare batterier (medfølger).
<b>Ekstern spenning</b>	12-24 V DC.
<b>Uteffekt, høyttalere</b>	2 W maks.
<b>Omgivelsestemperatur</b>	10 °C til 40 °C.
<b>Størrelse (b x h x d)</b>	120 x 23 x 93 mm.

# Declaration of Conformity



Hereby, Clas Ohlson AB, declares that following product(s):

**Hands free Car kit**

**Art. No: 36-3553, model: Alpha BSI012**

is in compliance with the essential requirements and other relevant provisions of Directive 1999/5/EC.

**Article 3.1a (Safety): EN 60950- 1**

**Article 3.1b (EMC): EN 301489-1, EN 301489-17**

**Article 3.2 (Radio): EN 300328**

**CE 0470**

Insjön, Sweden, November 2008

A handwritten signature in black ink, appearing to read 'Klas Balkow', with a long horizontal flourish extending to the right.

Klas Balkow  
President

Clas Ohlson, 793 85 Insjön, Sweden

This product's intended usage is within the countries of Sweden, Norway, Finland and United Kingdom

# EXIBEL®

## SVERIGE

KUNDTJÄNST

Tel: 0247/445 00, Fax: 0247/445 09

E-post: kundtjanst@clasohlson.se

www.clasohlson.se

INTERNET

## NORGE

KUNDESENTER

Tlf: 23 21 40 00, Faks: 23 21 40 80

E-post: kundesenter@clasohlson.no

www.clasohlson.no

INTERNETT

## SUOMI

ASIAKASPALVELU

Puh: 020 111 2222, Faksi: 020 111 2221

Sähköposti: info@clasohlson.fi

www.clasohlson.fi

Internet

## GREAT BRITAIN

For consumer contact, please visit [www.clasohlson.co.uk](http://www.clasohlson.co.uk) and click on customer service. Internet [www.clasohlson.co.uk](http://www.clasohlson.co.uk)