

SIEMENS



Gigaset A580

Issued by
Gigaset Communications GmbH
Schlavenhorst 66, D-46395 Bocholt
Gigaset Communications GmbH is a trademark licensee of Siemens AG

© Gigaset Communications GmbH 2008
All rights reserved.
Subject to availability. Rights of modifications reserved.

www.gigaset.com

Gigaset

Kortfattad översikt – handenhet

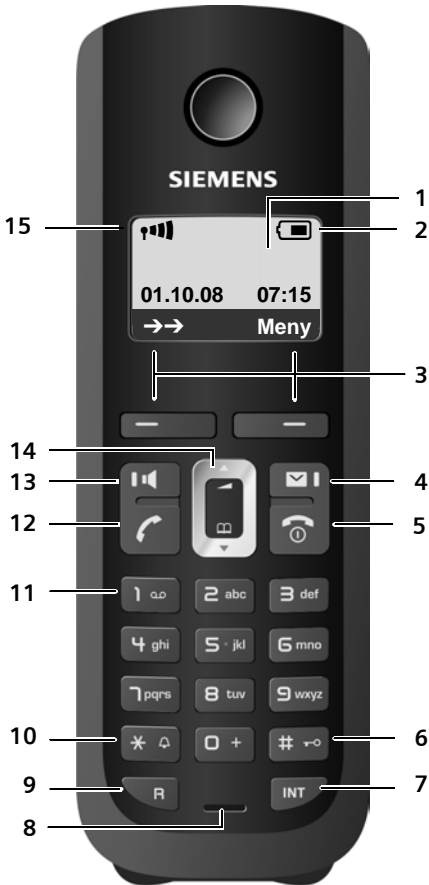

- 1 **Display** i viloläge (exempel).
- 2 **Batteriets laddningsnivå** (→ s. 9).
- 3 **Displayknappar** (→ s. 15).
- 4 **Meddelandeknapp** (→ s. 25).
Åtkomst till samtals- och meddelandelistor.
Blinkar: nytt meddelande eller nytt samtal.
- 5 **Knappen På/Av/Lägg på**.
Avsluta samtal, avbryta funktion, en menynivå tillbaka (tryck kort), tillbaka till viloläge (håll nedtryckt), slå på/stäng av handenhet (håll nedtryckt i viloläge).

- 6 **Knappen Fyrkant**.
Knapplös på/av (håll nedtryckt i viloläge).
Växla mellan stora/små bokstäver och siffror.
- 7 **Internnummerknapp**.
Ringa internt (→ s. 35).
- 8 **Mikrofon**.
- 9 **R-knapp** (→ s. 40).
– Förfrågan (flash).
Infoga paus i nummer (håll nedtryckt).
- 10 **Knappen Stjärna**.
Ringsignaler på/av (håll nedtryckt).
Vid fast anslutning: Växla mellan impulsval/tonval (tryck kort).
- 11 **Knapp 1** (→ s. 32).
Ring upp nättelefon svarare (håll nedtryckt).
- 12 **Lyft luren-knapp**.
Besvara samtal, öppna nummerrepetitionslistan (tryck kort), slå nummer (håll nedtryckt).
När du skriver ett SMS: Skicka SMS.
- 13 **Handsfreeknapp**.
Växla mellan normal- och handsfree läge;
Lyser: Handsfree aktiverat.
Blinkar: inkommande samtal.
- 14 **Navigationsknapp** (→ s. 15).
- 15 **Mottagningsstyrka** (→ s. 9).

Kortfattad översikt – basstation



Registrerings-
/sökning-
knapp
(→ s. 35)

Innehållsförteckning

Kortfattad översikt – handenhet	1
Kortfattad översikt – basstation	1
Säkerhetsanvisningar	4
Komma igång	5
Kontrollera förpackningens innehåll	5
Installera basstationen och laddaren (om en sådan medföljer)	6
Ansluta basstationen	6
Ansluta laddaren (om sådan medföljer)	7
Börja använda handenheten	8
Vad vill du göra nu?	14
Använda telefonen	15
Navigationsknapp	15
Displayknappar	15
Knappar på knappsatsen	16
Korriger felaktiga inmatningar	16
Menystyrning	16
Slå på/stänga av handenhet	17
Aktivera/avaktivera knapplås	17
Visning av användningsstegen i instruktionsboken	18
Menyöversikt	19
Ringa samtal	21
Ringa externt samtal	21
Avsluta samtal	21
Besvara samtal	21
Nummerpresentation	21
Handsfree	22
Sekretess	22
Använda telefonbok och listor	23
Telefonbok	23
Nummerrepetitionslista	25
Öppna listor med meddelandeknappen	25
Ringa kostnadsmedvetet	26
Automatiskt förval av nätoperatör	26
Visa samtalstiden	27
SMS (textmeddelanden)	28
Skriva/skicka SMS	28
Ta emot SMS	29
Ställa in SMS-center	30
SMS till telefonväxlar	30
Aktivera/avaktivera SMS-funktion	31
Felsökning för SMS	31

Använda nättelefonsvararen	32
Ställa in nättelefonsvararen som snabbval	32
Visa meddelande från nättelefonsvararen	32
ECO DECT	33
Ställa in väckarklocka	34
Använda flera handenheter	34
Registrera handenheter	34
Avregistrera handenheter	35
Söka handenhet (sökning)	35
Ringa internt samtal	35
Bryta in i ett externt samtal (konferens)	36
Ställa in handenheten	36
Ändra datum och klockslag	36
Ändra displayspråk	36
Ställa in displayen	36
Aktivera/avaktivera autosvar	37
Ändra handsfree-/lurvolym	37
Ändra ringsignaler	37
Aviseringstoner	38
Återställa handenheten till leveransläge	38
Ställa in basstationen	38
Skydd mot obehörig åtkomst	38
Repeater-stöd	39
Återställa basstationen till leveransläge	39
Ansluta telefonen till en telefonväxel	40
Uppringningsmetod och flashtid	40
Ställa in paustider	40
Växla till tonval tillfälligt	40
Kundservice (Customer Care)	41
Frågor och svar	41
Godkännande	42
Tillverkarens garanti	42
Miljö	43
Bilaga	44
Skötsel	44
Kontakt med vätska	44
Tekniska data	44
Skriva och redigera text	45
Tillbehör	46
Väggmontering av basstationen	49
Väggmontering av laddaren	49

Säkerhetsanvisningar

Varning!

Läs igenom bruksanvisningen och säkerhetsanvisningarna noggrant före användning. Förklara innehållet för dina barn och se till att de är medvetna om vilka faror användningen av telefonen kan innebära.



Använd endast den medföljande nätadaptorn i enlighet med instruktionerna på basstationens resp. laddningsenhetens undersida.



Använd endast de **laddningsbara batterier som rekommenderas** (→ s. 44). Använd aldrig andra typer av batterier (eller batterier som inte är laddningsbara), eftersom det kan leda till både personskada och materiell skada.



Medicinsk utrustning kan störas av trådlösa telefoner. Observera de tekniska villkoren för aktuell omgivning (t.ex. läkarmottagning).



Håll inte handenheten med baksidan intill örat när den ringer eller när handsfreefunktionen är aktiverad. I annat fall kan allvarliga, varaktiga hörselskador uppstå.

Handenheten kan orsaka en obehaglig brummande ton i hörapparater.



Placera inte basstationen och laddningsenheten i bad- eller duschutrymmen. Basstationen och laddningsenheten är inte stänkskyddade (→ s. 44).



Använd inte telefonen i miljöer med explosionsrisk, t.ex. i lackeringsverkstäder.



Se till att bruksanvisningen medföljer Gigaset vid ägarbyte.



Om basstationen är trasig ska du slänga den eller låta service reparera den, eftersom den kan störa andra tjänster som sänder radiovågor.

Tips

Alla funktioner som beskrivs i denna bruksanvisning finns inte i alla länder.

Komma igång

Kontrollera förpackningens innehåll



- 1 En basstation Gigaset A580
- 2 En nätadapter
- 3 En handenhet Gigaset A58H,
- 4 En telefonsladd
- 5 Två batterier
- 6 Ett batterilock
- 7 En bruksanvisning

Om du har köpt **en variant med flera handenheter**, innehåller förpackningen två batterier, ett batterilock och en laddare **8** med nätadapter **9** för varje handenhet.

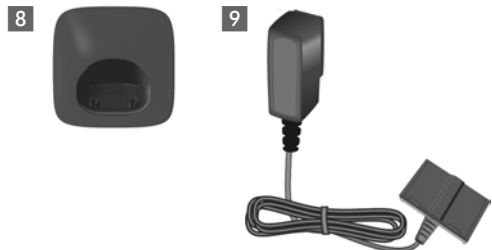

Installera basstationen och laddaren (om en sådan medföljer)

Basstationen och laddaren är avsedd för användning i slutna, torra utrymmen med en temperatur mellan +5 °C och +45 °C.

- ▶ Placera basstationen och laddaren på en central plats i bostaden på ett jämnt, halksäkert underlag.

Obs!

Observera basstationens räckvidd.

Räckvidden utomhus är cirka 300 meter (fri sikt), inomhus kan den uppgå till ca 50 meter. Räckvidden förkortas när Eko-läge (→ s. 33) har aktiverats.

I normalfall lämnar apparatens fötter inga spår på ytan där den placeras. Det är dock inte uteslutet att spår kan uppstå i vissa typer av lack och polityrer.

Information om hur du kan montera basstationen och laddaren på väggen, finns på → s. 49.

Observera:

- ◆ Utsätt aldrig telefonen för påverkan från värmekällor, för direkt solljus eller från annan elektrisk utrustning.
- ◆ Utsätt inte telefonen för fukt, damm och frätande vätskor.

Ansluta basstationen

- ▶ Anslut **först** nätadaptern **1**.
- ▶ **Därefter** ansluter du telefonkontakten **2** och placerar kablarna i kabelkanalerna.



Observera:

- ◆ Nätadaptern ska **alltid vara ansluten**, eftersom telefonen inte fungerar utan ström.
- ◆ Använd **endast medföljande** nätadapter och telefonsladd. Telefonsladdens stifttilldelning kan variera (stifttilldelning → s. 45).

Ansluta laddaren (om sådan medföljer)

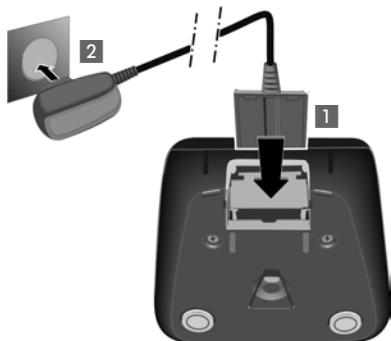

► Anslut nätadapters nätkontakt **1**.

► Anslut nätadaptern till ett vägguttag **2**.

Om du måste dra ut stickkontakten ur laddaren, ska du trycka på upplåsningsknappen **1** och dra ut kontakten **2**.

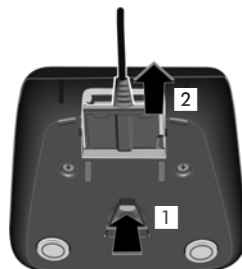

Börja använda handenheten



Displayen skyddas av en plastfolie.
Ta av skyddsfolien!

Sätta i batterierna och stänga batterilocket

Varning!

Använd endast de batterier som rekommenderas av Gigaset Communications GmbH * (→ s. 44). Använd aldrig andra typer av batterier (eller batterier som inte är laddningsbara), eftersom det kan leda till både personskada och materiell skada. Batteriernas mantel kan förstöras eller så kan batteriet explodera. Även apparatens funktioner eller apparaten som sådan kan skadas.

* Gigaset Communications GmbH is a trademark licensee of Siemens AG.

- ▶ Sätt i batterierna med polerna åt rätt håll. Polerna har markerats i batterifacket.

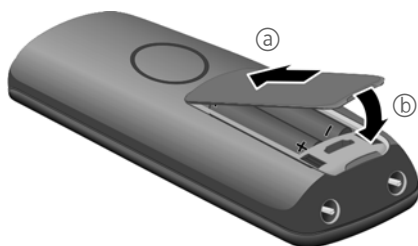

- ▶ Sätt först i batterilocket upp till (a).
- ▶ Tryck sedan på locket (b) tills det snäpper på plats.

Om du måste öppna batterilocket igen, t.ex. för att byta batterier, ska du ta tag i spåret på höljet och dra batterilocket uppåt.



Placera handenheten i basstationen och registrera den



Innan du kan använda telefonen måste du registrera handenheten på basstationen.



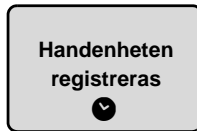

- Placera handenheten med **displayen uppåt** i basstationen.



Handenheten registreras automatiskt. Registreringen kan **ta upp till fem minuter**. **Ta inte upp handenheten ur basstationen under den här tiden.**



När registreringen har slutförts visas

- ◆ mottagningsstyrkan mellan basstation och handenhet:
 - bra till dålig: 
 - Ingen mottagning:  blinkar
- ◆ Batteriernas laddningstillstånd:
 -  (tomt till fullt)
 -  blinkar: Batterierna är nästan tomma
 -  blinkar: Laddar

Om du har köpt en **variant med flera handenheter**, upprepar du registreringsförloppet för varje handenhet. Handenheterna får det första lediga interna numret (1–4). Om fler än en handenhet har registrerats på basstationen, visas det interna numret på displayen, t.ex. INT 2. Om de interna numren 1–4 redan är upptagna av andra handenheter, skrivs nummer 4 över.

Obs!

- ◆ Knaptryckningar avbryter den automatiska registreringen.
- ◆ Om den automatiska registreringen inte fungerar, registrerar du handenheten manuellt (→ s. 34).

Låt handenheten stå i basstationen för att ladda batterierna.

Obs!

Handenheten får endast placeras i den avsedda basstationen resp. laddaren.

Vid frågor och problem, → s. 41.

Första laddning och urladdning av batterierna

En korrekt indikering av batteriernas laddningstillstånd kan bara ske om batterierna först laddas helt **och** sedan laddas ur.



- ▶ Låt handenheten stå i basstationen resp. handenheten i **tio** timmar.



- ▶ Ta sedan bort handenheten från basstationen resp. laddaren och sätt inte tillbaka den förrän batterierna är helt urladdade.

Obs!

- ◆ Efter första laddningen **och** urladdningen kan du lägga tillbaka handenheten i basstationen resp. laddaren efter varje samtal.
- ◆ Upprepa laddnings- och urladdningsförloppet när du tagit bort batterierna från handenheten och sätt sedan i dem igen.
- ◆ Batterierna kan bli varma under laddningen. Detta är ofarligt.
- ◆ Av tekniska skäl minskar batteriernas laddningskapacitet med tiden.

Ställa in datum och tid

Ställ in datum och tid, så att inkommande samtal kan registreras med korrekt datum och klockslag och så att du kan använda väckningsfunktionen.

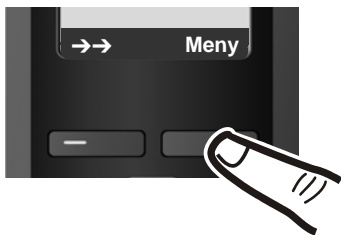

- ▶ Öppna huvudmenyn genom att trycka på knappen nedanför displayvisningen **Meny**.



- ▶ Tryck nedtill på navigationsknappen ...



... tills menyposten **Inställningar** visas på displayen.

- ▶ Tryck på knappen nedanför displayvisningen **OK** för att bekräfta valet.



På displayen visas menyposten **Datum/tid**.

- ▶ Tryck på knappen nedanför displayvisningen **OK** för att öppna inmatningsfältet.



- ▶ Den aktiva raden är markerad med [...]. Ange dag, månad och år med åtta siffror via knappsatsen, t.ex. för 2008-10-01.



Om du vill korrigera en inmatning trycker du upptill eller nedtill på navigationsknappen för att växla mellan fälten.

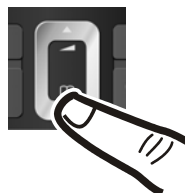

- ▶ Tryck på knappen nedanför displayvisningen **OK** för att bekräfta inmatningen.

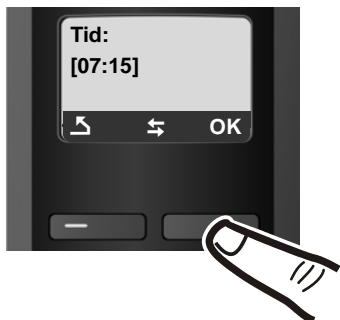

- ▶ Ange timmar och minuter med fyra siffror via knappsatsen, t.ex. för kl. 07:15. Växla ev. mellan fälten med navigationsknappen.
- ▶ Tryck på knappen nedanför displayvisningen **OK** för att bekräfta inmatningen.



På displayen visas **Sparat**. Du hör en bekräftelseton.



- ▶ Håll Lägga på knappen nedtryckt för att återgå till viloläge.

Display i viloläge

När du har registrerat telefonen och ställt in tiden ser vilolägesdisplayen ut på följande sätt (exempel):

Telefonen är nu klar att användas!



Obs!

I viloläge visas endast räckviddsymbolen när Eko-läge+ (→ s. 33) är avaktiverat.

Vad vill du göra nu?

Nu när du har börjat använda din Gigaset vill du säkert anpassa den efter dina individuella behov. Använd följande guider så att du snabbt hittar de viktigaste funktionerna.

Om du inte känner till hur du ska använda menystyrda apparater som t.ex. andra Gigaset-telefoner, ska du börja med att läsa avsnittet "Använda telefonen" → s. 15.

Information om hittar du här.
Ställa in melodi och volym för ringsignal	s. 37
Ställa in volym för handenhet	s. 37
Ställa in / Eko-läge Eko-läge+	s. 33
Förbereda telefonen för SMS-mottagning	s. 28
Använda telefonen i en telefonväxel	s. 40
Registrera befintliga Gigaset-handenheter på basstationen	s. 34
Överföra telefonboksposter från befintliga Gigaset-handenheter till nya	s. 24

Om det skulle uppstå frågor om hur du använder telefonen kan du läsa tipsen i avsnittet om felsökning (→ s. 41). Du kan även kontakta vår kundtjänst (→ s. 41).

Använda telefonen



Navigationssknapp

Nedan markeras den sida på navigationssknappen med svart som du ska trycka på i respektive manövreringssituation, t.ex.  för "tryck upp till på navigationssknappen".

Navigationssknappen har olika funktioner:





När handenheten är i viloläge

-  Öppna telefonboken.
-  Öppna menyn för inställning av samtalsvolym (→ s. 37), ringsignaler (→ s. 37) och aviseringstoner (→ s. 38) på handenheten.



I huvudmenyn, undermenyer och listor

-  /  Bläddra uppåt/nedåt en rad i taget.

I inmatningsfält

Med navigationssknappen flyttar du markören åt vänster  eller  höger.

Under ett externt samtal

-  Öppna telefonboken.
-  Ändra volym för normal- resp. handsfreeläge.

Displayknappar





Displayknapparnas funktion växlar beroende på manövreringssituation. Exempel:





Displayknapparnas aktuella funktioner visas på de nedersta displayraderna.

Displayknappar

De viktigaste displayknapparna är:

-  Öppna en situationsberoende meny.
-  Bekräfta valet.
-  Raderingsknapp: Radera tecken för tecken från höger till vänster.
-  Gå tillbaka en menynivå resp. avbryta åtgärd.
-  Öppna nummerrepetitionslistan.

Knappar på knappsatsen

 /  /  osv.

Tryck på den avbildade knappen på handenheten.



Mata in siffror eller bokstäver.

Korrigera felaktiga inmatningar

Korrigera felaktiga tecken i texten genom att navigera med navigationsknappen till det felaktiga stället. Då kan du

- ◆ använda  för att radera tecknet till vänster om markören
- ◆ infoga tecken till vänster om markören
- ◆ skriva över tecken (blinker) vid inmatning av tid och datum.

Menystyrning

Du kan hantera telefonens funktioner via en meny i flera nivåer.

Huvudmeny (första menynivån)

- ▶ Tryck på **Meny** för att öppna menyn när handenheten är i viloläge.

Huvudmenyfunktionerna visas som en lista med namn och symbol på displayen.

Få tillgång till en funktion, d.v.s. öppna tillhörande undermeny (nästa menynivå):

- ▶ Bläddra fram till funktionen med navigationsknappen . Tryck på displayknappen **OK**.

Undermenyer

Undermenyns funktioner visas i en lista.

Starta en funktion:

- ▶ Bläddra fram till funktionen med navigationsknappen  och tryck på **OK**.

Eller

- ▶ Skriv in tillhörande sifferkombination (→ s. 19).

Tryck **kort** (en gång) på Lägg på luren-knappen  för att gå tillbaka till föregående menynivå eller avbryta förfarandet.

Återgå till viloläge

Återgå till viloläge från valfritt ställe i menyn:

- ▶ Håll Lägg på knappen  **nedtryckt**.

Eller

- ▶ Tryck inte på någon knapp: Efter två minuter övergår displayen **automatiskt** till viloläge.

Inställningar som du inte har bekräftat genom att trycka på displayknappen **OK** sparas inte.

På → s. 13 finns en bild som visar displayen i viloläge.

Slå på/stänga av handenhet



Håll Lägga på knappen **nedtryckt** i viloläge (bekräftelseton) för att stänga av handenheten.

Slå på den igen genom att hålla Lägga på knappen **nedtryckt** igen.

Aktivera/avaktivera knapplås

Knapplåset förhindrar att du aktiverar telefonfunktioner av misstag.



Håll knappen Fyrkant **nedtryckt** för att aktivera eller avaktivera knapplåset. Du hör en bekräftelseton.

Om knapplåset är aktiverat visas symbolen  på displayen och du får en varning när du trycker på en knapp.

Knapplåset avaktiveras automatiskt när du får ett samtal. När samtalet är avslutat aktiveras det igen.

Visning av användningsstegen i instruktionsboken

Hantering av telefonen visas förkortat.

Exempel:

Visningen:

Meny → Inställningar → Handenhet → Autosvar (✓ = på)

betyder:



- ▶ Tryck på displayknappen **Meny** så att huvudmenyn öppnas.



- ▶ Tryck nedtill på navigationsknappen  tills menyposten **Inställningar** visas på displayen.



- ▶ Tryck nedtill på navigationsknappen  tills menyposten **Handenhet** visas på displayen.

- ▶ Tryck på displayknappen **OK** för att bekräfta valet.





På displayen visas menyposten **Autosvar**.

- ▶ Tryck på displayknappen **OK** för att aktivera eller avaktivera funktionen (✓ = på).

Menyöversikt

Du kan välja en menyfunktion snabbare än genom att bläddra om du öppnar menyn och sedan anger en sifferkombination (genväg).

Exempel: Meny    för "Ställa in volymnivå för ringsignal".

När telefonen är i **viloläge** trycker du på Meny (öppna huvudmenyn):

1 Textmeddel.

1-1	Skriv meddel.	→ s. 28			
1-2	Inkommande	→ s. 29			
1-3	Utgående	→ s. 28			
1-4	Inställningar	<table border="1"> <tr> <td>1-4-1</td> <td>Servicecenter</td> <td>→ s. 30</td> </tr> </table>	1-4-1	Servicecenter	→ s. 30
1-4-1	Servicecenter	→ s. 30			

4 Väckarklocka

4-1	Aktivering	→ s. 34
4-2	Väckningstid	→ s. 34

5 Telefonsvarare

5-1	Programmera knapp 1	<table border="1"> <tr> <td>5-1-1</td> <td>Röstbrevlåda</td> <td>→ s. 32</td> </tr> </table>	5-1-1	Röstbrevlåda	→ s. 32
5-1-1	Röstbrevlåda	→ s. 32			

7 Inställningar

7-1	Datum/tid	→ s. 10															
7-2	Ljudinställn.	<table border="1"> <tr> <td>7-2-1</td> <td>Ringvolym</td> <td>→ s. 37</td> </tr> <tr> <td>7-2-2</td> <td>Ringsignalvolym</td> <td>→ s. 37</td> </tr> <tr> <td>7-2-3</td> <td>Ringsignalmelodi</td> <td>→ s. 37</td> </tr> <tr> <td>7-2-4</td> <td>Servicetoner</td> <td>→ s. 38</td> </tr> <tr> <td>7-2-5</td> <td>Batterivarning</td> <td>→ s. 38</td> </tr> </table>	7-2-1	Ringvolym	→ s. 37	7-2-2	Ringsignalvolym	→ s. 37	7-2-3	Ringsignalmelodi	→ s. 37	7-2-4	Servicetoner	→ s. 38	7-2-5	Batterivarning	→ s. 38
7-2-1	Ringvolym	→ s. 37															
7-2-2	Ringsignalvolym	→ s. 37															
7-2-3	Ringsignalmelodi	→ s. 37															
7-2-4	Servicetoner	→ s. 38															
7-2-5	Batterivarning	→ s. 38															
7-3	Handenhet	<table border="1"> <tr> <td>7-3-1</td> <td>Display</td> <td>→ s. 36</td> </tr> <tr> <td>7-3-2</td> <td>Språk</td> <td>→ s. 36</td> </tr> <tr> <td>7-3-3</td> <td>Autosvar</td> <td>→ s. 37</td> </tr> <tr> <td>7-3-4</td> <td>Registrera handenhet</td> <td>→ s. 34</td> </tr> <tr> <td>7-3-5</td> <td>Nollställ handenhet</td> <td>→ s. 38</td> </tr> </table>	7-3-1	Display	→ s. 36	7-3-2	Språk	→ s. 36	7-3-3	Autosvar	→ s. 37	7-3-4	Registrera handenhet	→ s. 34	7-3-5	Nollställ handenhet	→ s. 38
7-3-1	Display	→ s. 36															
7-3-2	Språk	→ s. 36															
7-3-3	Autosvar	→ s. 37															
7-3-4	Registrera handenhet	→ s. 34															
7-3-5	Nollställ handenhet	→ s. 38															

Menyöversikt

7-4	Basstation	7-4-2	Samtalslista Typ	→ s. 26		
		7-4-3	System-PIN	→ s. 39		
		7-4-4	Återställa basstationen	→ s. 39		
		7-4-5	Specialfunktioner	7-4-5-1	Repeaterläge	→ s. 39
				7-4-5-3	Eko-läge	→ s. 33
				7-4-5-4	Eko-läge+	→ s. 33
		7-4-6	Medhörning	→ s. 36		
7-4-7	Förval	→ s. 27				

Ringa samtal

Ringa externt samtal

Externa samtal är samtal ut på det allmänna telefonnätet.



Mata in telefonnumret och tryck på Lyft luren-knappen.

Eller



Håll Lyft luren-knappen **nedtryckt** och mata sedan in numret.

Du kan avbryta uppringningen med Lägg på luren-knappen .

Under samtalets gång visas samtalstiden.

Obs!

- ◆ Om du använder telefonboken (→ s. 23), samtalslistan (→ s. 25) eller nummerrepetitionslistan (→ s. 25) behöver du inte skriva in samma nummer gång på gång.
- ◆ Du kan koppla ett nummer från telefonboken till en knapp som kortnummer (→ s. 24).

Avsluta samtal





Tryck på Lägg på luren-knappen.

Besvara samtal

Ett inkommande samtal indikeras på tre sätt på handenheten: ringsignal, visning i displayen och genom att handsfreeknappen  blinkar.

Du har följande alternativ för att ta emot samtal:

- ▶ Tryck på Lyft luren-knappen .
- ▶ Tryck på handsfreeknappen .

Om handenheten står i laddaren och funktionen Autosvar är aktiverad (→ s. 37), besvaras samtalet automatiskt när du lyfter handenheten ur laddaren.

Om ringsignalen stör, trycker du på displayknappen **Meny** och väljer **Tyst**. Du kan fortfarande besvara telefonsamtalet, så länge det indikeras i displayen.

Nummerpresentation

Vid samtal visas numret till den som ringer i displayen, om följande förutsättningar är uppfyllda:

- ◆ Din operatör stödjer CLIP, CLI.
 - CLI (Calling Line Identification): Den uppringande partens nummer överförs.
 - CLIP (Calling Line Identification Presentation): Den uppringande partens telefonnummer visas.
- ◆ Du har beställt CLIP hos din operatör.
- ◆ Den uppringande parten har beställt CLI hos nätoperatören.

Displayvisning vid CLIP/CLI

Om du har sparat den uppringande partens telefonnummer i telefonboken, visas namnet.

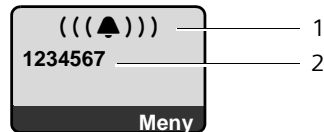

- 1 Ringsymbol
- 2 Numret till eller namnet på den som ringer

Istället för numret visas följande:

- ◆ Externt samtal när inget nummer överförs.
- ◆ Okänd när den som ringer upp har avaktiverat överföringen av nummer.
- ◆ Ej tillgäng. när den som ringer inte har beställt tjänsten nummerpresentation.

Handsfree

När handsfree är aktiverat ska du inte hålla handenheten mot örat utan lägga ner den på t.ex. ett bord. På så vis kan även andra medverka i telefonsamtalet.

Aktivera/avaktivera handsfree

Aktivera när du slår numret



Mata in telefonnumret och tryck på handsfreenknappen.

- ▶ Om du låter någon lyssna på telefonsamtalet, ska du meddela din samtalspartner om detta.



Växla mellan normal- och handsfreeläge



Tryck på handsfreenknappen.

Under ett samtal kan du aktivera eller avaktivera handsfree.

Om du vill placera handenheten i bordsladdaren under ett samtal:

- ▶ Håll handsfreenknappen  nedtryckt medan du ställer ner handenheten. Om handsfreenknappen  inte lyser, tryck på knappen en gång till.

Ställa in volym, → s. 37.

Sekretess

Du kan stänga av handenhetens mikrofon under ett externt samtal.

Ljudlös

Tryck på displayknappen för att ställa in handenheten på sekretessläge.

På

Tryck på displayknappen för att aktivera mikrofonen igen.

Använda telefonbok och listor

Du kan välja mellan

- ◆ telefonbok
- ◆ nummerrepetitionslista
- ◆ SMS-lista
- ◆ samtalslista.

I telefonboken kan du spara 150 poster.

Telefonboken skapar du separat för din handenhet. Du kan dock skicka listor eller enstaka poster till andra handenheter (→ s. 24).

Telefonbok

I **telefonboken** sparar du nummer och tillhörande namn.

- ▶ I viloläge öppnar du telefonboken med knappen .

Posternas längd

Nummer: max. 32 siffror

Namn: max. 16 tecken

Obs!

Du kan koppla ett nummer från telefonboken till en knapp som kortnummer → s. 24.

Spara första numret i telefonboken

 → Tfn.boken tom Ny post?

 Mata in numret och tryck på **OK**.

 Mata in namnet och tryck på **OK**.

Spara nummer i telefonboken

 → **Meny** → Ny post

 Mata in numret och tryck på **OK**.

 Mata in namnet och tryck på **OK**.

Sortering av poster i telefonboken

Telefonboksposterna sorteras i allmänhet alfabetiskt. Blanksteg och siffror placeras först. Sorteringsordningen är följande:



1. Blanksteg
2. Siffror (0–9)
3. Bokstäver (alfabetiskt)
4. Övriga tecken

Om du vill kringgå den alfabetiska ordningen för posterna i telefonboken, info­gar du ett mellanslag eller en siffra före namnet. Posten läggs då först i telefonbo­ken.



Välja en telefonbokspost

 Öppna telefonboken.

Du har följande alternativ:



- ◆ Bläddra till posten med  tills önskat namn markerats.
- ◆ Mata in den första bokstaven i namnet och bläddra vid behov till posten med .

Ringa via telefonboken

 →  (Välj post).

 Tryck på Lyft luren-knappen. Numret slås.

Hantera poster i telefonboken

 →  (Välj post).

Ändra post

 → Ändra post

 Ändra numret vid behov och tryck på **OK**.

 Ändra namnet vid behov och tryck på **OK**.

Använda ytterligare funktioner

 Tryck på displayknappen.

Du kan välja följande funktioner med :

Använd nummer

Du kan ändra/komplettera ett sparat nummer och därefter ringa upp med  **eller** spara det som en ny post.

Tryck på  → Kopiera till telefonbok →  efter visningen av numret.

Radera post

Radera vald post.

Skicka post

Skicka enskilda poster till annan hand-enhet (→ s. 24).

Radera lista

Radera **alla** poster i telefonboken.

Skicka lista





Skicka en komplett lista till en hand-enhet (→ s. 24).

Genväg

Programmera aktuell post som kort-nummer på en knapp.

Använda kortnummerknappar

Du kan programmera poster från telefon-boken på knapparna 0 och 2–9:

 →  (Välj post) →  → Genväg →  (Tryck på den knapp där du vill spara posten)

Ring upp genom att hålla relevant kort-nummerknapp **nedtryckt**.

Kopiera telefonboken till en annan hand-enhet

Förutsättningar:

- ◆ Mottagar- och sändarhand-enhet är registrerade på samma basstation.
- ◆ Den andra hand-enheten och basstation-en kan skicka och ta emot telefon-boksposter.

 →  (Välj post)

→  (Öppna menyn)

→ Skicka post / Skicka lista

 Mata in det interna numret till den mottagande hand-enheten och tryck på **OK**.

När överföringen avslutats visas meddelandet **Post skickad**. Du kan kopiera flera poster efter varandra genom att bekräfta frågan **Nästa post?** med **OK**.

Observera:

- ◆ Poster med identiska nummer skrivs inte över hos mottagaren.
- ◆ Kopieringen avbryts om telefonen ringer eller om den mottagande hand-enhetens minne är fullt.

Kopiera visat nummer till telefonboken

Nummer som visas i en lista, t.ex. samtals-listan eller nummerrepetitionslistan, kan kopieras till telefonboken.

Ett nummer visas.

 → Kopiera till telefonbok

▶ Komplettera posten → s. 23.

Använda nummer från telefonboken

I vissa manöversituationer kan du öppna telefonboken, för att t.ex. kopiera ett nummer. Hand-enheten behöver inte vara i viloläge.

 Öppna telefonboken.

 Välj post.



 Tryck på displayknappen.

Välj funktion med .



Nummerrepetitionslista

I nummerrepetitionslistan finns de tio telefonnummer som senast ringts upp från handenheten (max. 32 siffror). Om något av numren finns med i telefonboken, visas det tillhörande namnet.

Manuell nummerrepetition

-  Tryck **kort**.
-  Välj post.
-  Tryck en gång till på Lyft luren-knappen. Numret slås.

Hantera posterna i nummerrepetitionslistan

-  Tryck **kort**.
-  Välj post.
- Meny** Öppna menyn.

Du kan välja följande funktioner med :

Använd nummer (som i telefonboken, → s. 24)

Kopiera till telefonbok
Kopiera posten till telefonboken
(→ s. 23).

Radera post (som i telefonboken, → s. 24)

Radera lista (som i telefonboken, → s. 24)

Öppna listor med meddelandeknappen

Med meddelandeknappen  öppnar du följande listurval:

- ◆ SMS-lista
- ◆ Nättelefonsvarare, om din operatör stödjer denna funktion och om nättelefonsvararen är förinställd som snabbval (→ s. 32).
- ◆ Samtalslista

När en **ny post** kommer in på en lista blinkar meddelandeknappen  (slocknar när du tryckt på knappen). I **viloläge** visas



meddelandet Du har nya meddelanden på displayen.

Obs!

Om samtal har sparats i nättelefonsvararen vid den här inställningen, får du ett meddelande (se nätoperatörens bruksanvisning).

Välja lista

Vilka listor som visas när du trycker på meddelandeknappen , beror på om det finns nya meddelanden eller inte.

Knappen  blinkar inte (inga nya meddelanden finns): Välj en lista med . Öppna genom att trycka på **OK**.

Knappen  blinkar (nya meddelanden finns):

Alla listor som innehåller nya meddelanden visas. Om endast en lista innehåller nya meddelanden, öppnas den direkt.

Listan för inkommande SMS

Alla mottagna SMS sparas i listan för inkommande meddelanden, → s. 29.

Samtalslista

Förutsättning: Nummerpresentation (CLIP → s. 21)

Samtalslistan innehåller, beroende på inställd listtyp, de senaste 25 numren

- ◆ alla samtal
 - mottagna samtal
 - ej besvarade samtal
- ◆ missade samtal

Samtalslistan visas på följande sätt:



1 Antal nya poster

2 Antal gamla, lästa poster

Ställa in listtyp för samtalslistan

Meny → Inställningar → Basstation
→ Samtalslista

Missade samtal / Alla samtal

Välj och tryck på **OK** (☑ = på).



Håll **nedtryckt** (viloläge).

Posterna i listan ligger kvar när du ändrar listtyp.

Öppna samtalslistan

☑ → Samtalslista 01+02

I **samtalslistan** visas det senast inkomna samtalet.

Listpost

Exempel på listpost:

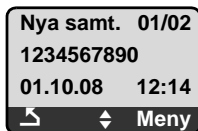

- ◆ Postens status

I samtalslistan

Nya samt.: nytt missat samtal

Gml samt.: redan läst post

Mot.samt.: samtal besvarades

- ◆ Postens löpnummer
t.ex. betyder 01/02: första posten av totalt två poster.
- ◆ Numret till eller namnet på den som ringer
Du ringer upp genom att trycka på Lyft luren-knappen (☒).
Du kan kopiera numret på den som ringer upp till telefonboken (→ s. 24).
- ◆ Datum och tidpunkt för samtalet (om detta har ställts in s. 36).

Med **Meny** → Radera post raderar du den aktuella posten.

Ringa kostnadsmedvetet

Automatiskt förval av nätoperatör

Du kan fastställa ett snabbvalsnummer (förvalsnummer) som **automatiskt** läggs till framför nummer när du ringer.

- ◆ Listan "**med förval**" innehåller följande "regel": De telefonnummer respektive de första siffrorna i telefonnummer som du vill ringa upp med automatiskt förval.

- ◆ Listan "**utan förval**" innehåller "undantaget från regeln".

Exempel:

Du har angett "med förval" för 08. Alla nummer som börjar på 08 rings upp med förval.

Om du vill att t.ex. 081 trots detta ska ringas upp utan förval skriver du in 081 i listan "utan förval".

När du har tryckt på Lyft luren-/handsfreeknappen jämförs de **första** siffrorna i det inmatade telefonnumret med de båda listorna:

- ◆ Förvalsnumret används inte om det inmatade numret
 - **inte** överensstämmer med någon post i de båda listorna
 - överensstämmer med en post i listan "**utan förval**"
- ◆ Förvalsnummer läggs **endast** till om de första siffrorna i ett inmatat nummer överensstämmer med en post i listan "**med förval**".

Spara förvalsnummer

Meny → Inställningar → Basstation
→ Förval → Förvalsnummer



Ange eller ändra förvalsnummer.

OK

Tryck på displayknappen.
Inmatningen sparas.



Håll **nedtryckt** (viloläge).

Spara eller ändra poster i förvalslistorna

De båda listorna kan innehålla 11 poster med 4 siffror vardera.

I listan "**med förval**" kan det, beroende på land, finnas förinställda nummer. På så sätt kombineras t. ex. alla samtal inom landet eller via mobiltelenätet **automatiskt** med tidigare sparade förvalsnummer.

Meny → Inställningar → Basstation
→ Förval → Med förval / Utan förval



Välj post och tryck på **OK**.



Mata in eller ändra de första siffrorna för numret.

OK

Tryck på displayknappen.
Inmatningen sparas.



Håll **nedtryckt** (viloläge).

Tillfällig avaktivering av förval

(håll nedtryckt) → **Meny** → Automat förval av

Avaktivera förval permanent

Meny → Inställningar → Basstation
→ Förval → Förvalsnummer



Radera förvalsnumret med **<C>**.

OK

Tryck på displayknappen.
Inmatningen sparas.



Håll **nedtryckt** (viloläge).

Visa samtalstiden

Tiden för ett samtal visas

- ◆ under samtalet
- ◆ upp till cirka tre sekunder efter att du lagt på, om du inte placerar handenheten i basstationen eller laddaren.

Tips

Den faktiska samtalstiden kan avvika från det visade värdet med några sekunder.

SMS (textmeddelanden)

När din telefon levereras är den inställd så att du kan skicka SMS direkt.

Förutsättningar:

- ◆ Nummerpresentation är aktiverad för din telefonanslutning.
- ◆ Nätoperatören stöder SMS i det fasta nätet (kontakta nätoperatören för att få information om detta).
- ◆ Du har registrerat dig hos operatören för att skicka och ta emot SMS.

SMS skickas via operatörernas SMS-center. På din telefon måste du registrera det SMS-center som du vill skicka till och ta emot via. Om du har registrerat dig hos din operatör kan du ta emot SMS från **alla** registrerade SMS-center.

Dina SMS skickas från det SMS-center som registrerats som servicecenter (→ s. 30). Endast ett SMS-center i taget kan vara servicecenter.

Om inget SMS-servicecenter har registrerats, består menyn SMS endast av posten **Inställningar**. Registrera ett SMS-servicecenter (→ s. 30).

Du hittar information om hur du skriver ett SMS i bilagan (→ s. 45). Ett SMS får vara upp till 160 tecken långt.

Observera:

- ◆ Om din telefon är ansluten till en telefonväxel bör du läsa s. 30.
- ◆ Du måste vara registrerad hos din nätoperatör för att kunna ta emot SMS.

SkriVA/skicka SMS

Meny → Textmeddel. → Skriv meddel.



Skriv ett SMS. Skriv in text
→ s. 45.

Meny → Sänd

Välj och tryck på **OK**.



Välj nummer (med riktnummer, även för lokalsamtal) ur telefonboken eller skriv in det direkt och tryck på **OK**.
SMS:et skickas.

Obs!

- ◆ Om du blir avbruten av ett externt samtal när du håller på att skriva ett SMS, sparas texten automatiskt i listan med utgående meddelanden.
- ◆ Om minnet är fullt eller om SMS-funktionen används på en basstation för annan mobiltelefon, avbryts förloppet. I displayen visas ett meddelande om detta. Radera SMS som du inte längre behöver resp. skicka SMS:et vid ett senare tillfälle.

Utgående

Du kan spara ett SMS i listan Utgående, redigera det och sedan skicka det.

Spara SMS i Utgående

Du skriver ett SMS (→ s. 28).

Meny → Spara

Öppna Utgående

Meny → Textmeddel. → Utgående

Den första posten i listan visas, t.ex.:

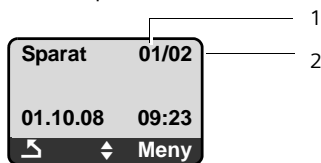

1 Lp. nummer

2 Totalt antal SMS

Läsa eller radera enstaka SMS

► Öppna listan Utgående.



Välj SMS.

Meny → Läsa

Välj och tryck på **OK** för att läsa SMS:et. Bläddra i SMS:et med .

Eller

Meny → Radera post

Välj och tryck på **OK** för att radera SMS:et.

Skriva och ändra SMS

Du läser ett SMS i listan Utgående.

Meny Tryck på displayknappen.

Du har följande alternativ:

Skriv meddel.

Skriv nytt SMS och därefter skicka eller spara.

Använd text

Ändra texten i det sparade SMS:et och skicka det sedan.

Radera listan Utgående

► Öppna listan Utgående.

Meny → Radera lista

Välj och tryck på **OK**.

OK

Tryck på displayknappen för att bekräfta raderingen. Listan raderas.



Håll **nedtryckt** (viloläge).

Ta emot SMS

Alla mottagna SMS sparas i listan Inkommande. Eftersom ett SMS blir kvar i listan även när det lästs, bör du **regelbundet radera SMS ur listan**.

Inkommande

Listan Inkommande innehåller

- ◆ alla mottagna SMS (det senaste först)
- ◆ SMS som inte har kunnat skickas på grund av något fel.

Nya SMS indikeras via ett meddelande i displayen, blinkande meddelandeknapp

 och en aviseringston på alla Gigaset A58-handenheter.

Öppna listan Inkommande med knappen



Tryck.

Listan Inkommande visas på följande sätt (exempel):

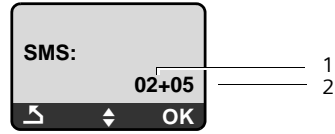

1 Antal nya poster

2 Antal gamla, lästa poster

En post i listan kan t.ex. visas enligt följande:

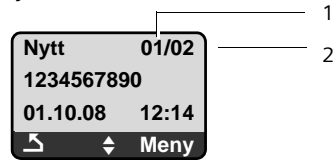

1 Lp. nummer för visat SMS

2 Totalt antal nya SMS

Öppna listan Inkommande via SMS-menyn

Meny → Textmeddel. → Inkommande

Läsa eller radera enstaka SMS

► Öppna listan Inkommande.



Välj SMS.

Meny → Läsa

Välj och tryck på **OK** för att läsa SMS:et. Bläddra i SMS:et med .

När du har läst ett nytt SMS blir dess status "gammalt".

Eller

Meny → Radera post

Välj och tryck på **OK** för att radera SMS:et.

Radera listan Inkommande

Alla **nya och gamla** SMS i listan raderas.

► Öppna listan Inkommande.

Meny → Radera lista

Välj och tryck på **OK**.

OK

Tryck på displayknappen för att bekräfta raderingen. Listan raderas.

Kopiera numret till den som ringer till telefonboken

- ▶ Öppna listan Inkommande.

 Välj SMS.

Meny → Kopiera till telefonbok

- ▶ Komplettera posten → s. 23.

Besvara eller vidarebefordra SMS

Du läser ett SMS.

Meny Tryck på displayknappen.

Du har följande alternativ:

Svara

Skriva och skicka ett svars-SMS direkt (→ s. 28).

Använd text

Du kan ändra texten i SMS:et och sedan skicka det.

Sänd

Skicka vidare texten från ett SMS till en annan mottagare.

Ändra teckenuppsättning

Du läser ett SMS.

Meny Tryck på displayknappen.

Teckenupps.

Texten visas med vald teckenuppsättning.

Ställa in SMS-center

Registrera/ändra SMS-center

- ▶ **Innan du lägger in ett nytt** telefonnummer eller raderar ett förinlagt telefonnummer bör du ta reda på vilka tjänster och speciella erbjudanden din nätoperatör erbjuder.

Meny → Textmeddel. → Inställningar
→ Servicecenter

 Välj SMS-center (t.ex. Servicecenter 1) och tryck på **OK**.

Nu kan du göra följande:

Sändcenter

Om ditt SMS ska skickas via detta SMS-center, trycker du på **OK** för att aktivera SMS-center (✓ = på). Om ett annat SMS-center var aktiverat tidigare, avaktiveras det.

Servicecenter

Mata in numret till SMS-center och tryck på **OK**.

Skicka SMS via annat SMS-center

- ▶ Aktivera SMS-center (2 eller 3) som servicecenter (→ s. 30).
- ▶ Skicka SMS:et.

SMS till telefonväxlar

- ◆ Du kan bara ta emot SMS om **nummerpresentation** fungerar på telefonväxelns **anknytning (CLIP)**. CLIP-utvärderingen av SMS-centrets nummer sker i din **Gigaset**.
- ◆ Eventuellt måste växelprefixet placeras före SMS-centrets telefonnummer (beroende på din telefonväxel). Om du är tveksam, testa din telefonväxel genom att t.ex. skicka ett SMS till ditt eget nummer, först med riktnummer och sedan utan.
- ◆ När du skickar SMS skickas också avsändarens telefonnummer, ev. utan anknytningsnummer. I detta fall kan du inte svara mottagaren direkt.

Att skicka och ta emot SMS **på ISDN-telefonväxlar** är endast möjligt via det MSN-nummer som tilldelats din basstation.

Aktivera/avaktivera SMS-funktion

I leveransläget är SMS-funktionen aktiverad. När du har avaktiverat funktionen kan du inte längre skicka eller ta emot SMS med din telefon.

De inställningar som du gjort för sändning och mottagande av SMS (nummer till SMS-center) liksom posterna i listorna Inkommande och Utgående sparas också efter avaktiveringen.

Meny Tryck på displayknappen.



Mata in siffror.

OK Avaktivera SMS-funktion.

Eller

OK Aktivera SMS-funktionen.

Felsökning för SMS

Felkoder vid sändning

EO	Inställning för att permanent dölja telefonnummer (CLIR) är aktiv eller nummerpresentationen är avaktiverad.
FE	Fel vid överföring av SMS.
FD	Fel vid uppkoppling till SMS-center, se Egna åtgärder.

Egna åtgärder vid fel

I nedanstående tabell beskrivs felsituationer och möjliga orsaker till att dessa uppstår. Här finns även anvisningar om hur du ev. kan åtgärda felen.

Det går inte att skicka SMS.

- Du saknar tjänsten "Nummerpresentation" (CLIP).
 - ▶ Aktivera tjänsten hos nätoperatören.
- SMS-överföringen avbröts (t.ex. av ett inkommande telefonsamtal).
 - ▶ Skicka SMS:et igen.
- Tjänsten stöds inte av nätoperatören.
- Det finns inget SMS-center aktiverat som servicecenter, alternativt är telefonnumret felaktigt.
 - ▶ Skriva in nummer (→ s. 30).

Du får ett SMS med ofullständig text.

- Telefonens minnesutrymme är fullt.
 - ▶ Radera gamla SMS (→ s. 29).
- Nätoperatören har ännu inte överfört den återstående delen av SMS:et.

SMS:et läses.

- Du har inte ställt in tjänsten för nummerpresentation.
 - ▶ Aktivera tjänsten hos din operatör (inte kostnadsfri).
- Mobiltelefonoperatören och operatören för SMS via det fasta nätet samarbetar inte.
 - ▶ Kontakta operatören för SMS via det fasta nätet för information.
- Det saknas information hos den aktuella nätoperatören om att din telefon kan skicka och ta emot SMS via det fasta nätet, dvs. du är inte registrerad där längre.
 - Registrera telefonen för SMS-mottagning (igen).

Mottagning endast under dagen.

- I den aktuella nätoperatörens databas saknas information om att du har behörighet att skicka och ta emot SMS via det fasta nätet, dvs. du är inte registrerad där längre.
- ▶ Du får mer information av operatören för SMS i det fasta nätet.
 - ▶ Registrera telefonen för SMS-mottagning (igen).

Använda nättelefon svararen

Nättelefon svararen är den telefonsvarare som din operatör tillhandahåller via telefonnätet. Du kan använda nättelefon svararen först när du **beställt** denna tjänst från din nätoperatör.

Ställa in nättelefon svararen som snabbval

Med snabbval kan du ringa upp nättelefon svararen direkt.

Nättelefon svararen är inställd som snabbval. Du behöver bara mata in numret till nättelefon svararen.

Ställa in nättelefon svararen som snabbval och fylla i telefonnumret till nättelefon svararen

Meny → Telefonsvarare
→ Programmera knapp 1

Röstbrevlåda

Välj och tryck på **OK** (✓) = på).



Mata in numret till nättelefon svararen och tryck på **OK**.



Håll **nedtryckt** (viloläge).

Inställningen för snabbval gäller för alla handenheter.

Ringa upp nättelefon svarare



Håll **nedtryckt**. Du kopplas direkt till nättelefon svararen.



Tryck ev. på handsfreeknappen (📞). Meddelandet från nättelefon svararen spelas upp via högtalaren.

Visa meddelande från nättelefon svararen

När det kommer ett meddelande till nättelefon svararen blir du uppringd. I displayen visas numret till nättelefon svararen, under förutsättning att du har beställt tjänsten nummerpresentation. Om du tar emot samtalet, spelas de nya meddelandena upp. Om du inte tar emot samtalet, sparas numret till nättelefon svararen i listan över missade samtal och meddelandeknappen blinkar (→ s. 25).

ECO DECT

Med Gigaset A580 gör du en insats för miljön.

Reducering av strömförbrukningen

Tack vare en strömbesparande nätadapter förbrukar din telefon mindre ström.

Reducering av räckvidden

Telefonens räckvidd reduceras **automatiskt**:

- ◆ I handenheten reduceras räckvidden beroende på dess avstånd till basstationen.
- ◆ I basstationen reduceras räckvidden till närmare noll när bara en handenhet är registrerad och står i basstationen.

Du kan reducera räckvidden för handenheten och basstationen ytterligare genom att använda ekoläge eller ekoläge+.



- ◆ **Eko-läge**
80 % reduktion av räckvidden i standby- och samtalsläge.
- ◆ **Eko-läge+**
100 % avstängning av räckvidden i standbyläge.

Aktivera / avaktivera Eko-läge / Eko-läge+ :

Meny → Inställningar → Basstation
→ Specialfunktioner
→ Eko-läge / Eko-läge+

OK Tryck på displayknappen
(= på).

Statusvisning

Displaysymbol	
 (blinkar)	Mottagningsstyrka: – bra till dålig – ingen mottagning
	Eko-läge+ aktiverat (visas i viloläge istället för symbolen för mottagningsstyrka)

Obs!

- ◆ När **Eko-läge+** har aktiverats kan du kontrollera basstationens närhet genom att hålla Lyft luren-knappen  **nedtryckt**. Om det går att nå basstationen hör du en signal.
- ◆ När **Eko-läge+** har aktiverats
 - fördröjs samtalsuppkopplingen i ca 2 sekunder
 - förkortas standby-tiden för handenheten med ca 50 %.
- ◆ Om du registrerar handenheter som inte har stöd för **Eko-läge+**, avaktiveras läget på basstationen och i alla handenheter.
- ◆ När **Eko-läge** är aktiverat reduceras basstationens räckvidd.
- ◆ **Eko-läge / Eko-läge+** och repeaterstödet (→ s. 39) avaktiverar varandra, vilket innebär att du inte kan använda Eko-läge och Eko-läge+ när du använder en repeater.

Ställa in väckarklocka

Förutsättning: Datum och tid har ställts in (→ s. 10).

Aktivera/avaktivera väckarklocka

Meny → Väckarklocka → Aktivering
(√ = på)

När du aktiverar väckarklockan öppnas automatiskt menyn för inställning av väckningstid (→ s. 34).

Om väckarklockan är aktiverad visas väckningstiden i displayen med symbolen ☒ istället för datum.

Ställa in tid för väckning

Meny → Väckarklocka → Väckningstid



Mata in väckningstiden i timmar och minuter och tryck på **OK**.

När väckarklockan ringer ...

Ny väckning efter 5 minuter

Snooze Tryck på displayknappen eller någon annan knapp.

Om du trycker tre gånger på **Snooze** stängs väckarklockan av i 24 timmar.

Stänga av väckarklockan i 24 timmar

Av Tryck på displayknappen.

Använda flera handenheter

Registrera handenheter

Du kan registrera upp till fyra handenheter på basstationen.

Tips

Varje extra handenhet måste vara registrerad på basstationen för att fungera!

Information om hur du registrerar din handenhet automatiskt finns på → s. 9.

Om inte den automatiska registreringen fungerar, måste du registrera handenheten manuellt.

Manuell registrering av Gigaset A58H på Gigaset A580

Du måste starta registreringen manuellt på handenheten och basstationen.

När registreringen har slutförts övergår handenheten i viloläge. I displayen visas handenhetsens interna nummer, t.ex. INT 1. I annat fall måste du upprepa registreringen.

På handenheten

Meny → Inställningar → Handenhet
→ Registrera handenhet



Ange basstationens system-PIN (leveransläge: 0000) och tryck på **OK**. På displayen blinkar Handenheten registreras.

På basstationen

Inom 60 sekunder ska du hålla registrerings-/sökknappen på basstationen (s. 1) **nedtryckt** (ca 3 sek.).

Registrering av andra handenheter

Andra Gigaset-handenheter och andra GAP-kompatibla enheter registrerar du enligt följande:

På handenheten

- ▶ Starta registreringen av handenheten enligt anvisningarna i bruksanvisningen.

På basstationen

Håll registrerings-/sökknappen på basstationen (s. 1) **nedtryckt** (ca 3 sek.).

Avregistrera handenheter

Handenheter kan avregistreras genom att du återställer basstationen till leveransläget. **Då återställs även andra inställningar** → s. 39.

Söka handenhet (sökning)

Du kan söka din handenhet med hjälp av basstationen.

- ▶ Tryck **kort** på registrerings-/sökknappen på basstationen (s. 1).
- ▶ Alla handenheter ringer samtidigt ("sökning") även om ringsignalerna är avaktiverade.

Avsluta sökning

- ▶ Tryck **kort** på registrerings-/sökknappen på basstationen eller Lyft luren-knappen  på handenheten.

Ringa internt samtal

Interna samtal mellan handenheter som är registrerade på samma basstation är kostnadsfria.

Ringa andra handenheter



Påbörja internt samtal. På displayen visas **Ange INT-nr.**



Ange handenhetsens interna nummer och tryck på **OK**. Handenheten ringer upp.

Eller:



Tryck på displayknappen och **OK**. Alla handenheter ringer upp.

Avsluta samtal



Tryck på Lägg på luren-knappen.

Vidarekoppla samtal till en annan handenhet/intern förfrågan

När du talar i telefon med en extern samtalspartner kan du samtidigt ringa upp en intern användare för att vidarekoppla samtalet eller fråga om något.

- ▶ Ringa upp intern användare

Om den interna användaren svarar:

- ▶ Avisera eventuellt det externa samtalet.

antingen



Tryck på Lägg på luren-knappen. Samtalet vidarekopplas.

eller



Tryck på displayknappen. Nu har du återigen kontakt med den externa samtalspartnern.

Vid vidarekoppling kan du också trycka på Lägg på luren-knappen  innan den interna samtalspartnern svarar. Om ingen svarar eller om det är upptaget, kommer samtalet automatiskt tillbaka till dig (i displayen står det **Återringning**).

Besvara väntande samtal

Om du får ett **externt** samtal under ett **internt** samtal hörs signalen för samtal väntar (en kort ton). Vid nummerpresentation visas numret till den som ringer i displayen.



Tryck på Lägg på luren-knappen för att avsluta det interna samtalet.



Tryck på Lyft luren-knappen för att besvara det externa samtalet.

Bryta in i ett externt samtal (konferens)

Du för ett externt telefonsamtal. En intern användare kan då bryta in i samtalet och delta. Inbrytningen signaleras hos alla samtalsparter genom en tonsignal och genom displayvisningen Konferens.

Förutsättning: Funktionen Medhörning är aktiverad.

Aktivera/avaktivera intern inbrytning

Meny → Inställningar → Basstation
→ Medhörning (✓ = på).

 Håll **nedtryckt** (viloläge).

Intern inbrytning

Linjen är upptagen av ett externt samtal. I displayen visas ett meddelande om detta. Du vill ansluta dig till det pågående externa samtalet.

 Håll Lyft luren-knappen **nedtryckt**.

Du bryter in i samtalet. Alla samtalsparter hör en ljudsignal. På displayen visas Konferens.

Avsluta inbrytning i telefonsamtal

 En intern användare trycker på Lagg på luren-knappen.

Alla samtalsparter hör en ljudsignal.

Anslutningen mellan den andra interna användaren och den externa användaren kvarstår.

Ställa in handenheten

Din handenhet är förinställd. Du kan göra egna inställningar på handenheten.

Ändra datum och klockslag

Om du ska ställa in klockan öppnar du inmatningsfältet via:

Meny → Inställningar → Datum/tid

Ange datum:

Skriv in dag, månad och år med åtta siffror, t.ex.  för 2008-10-01.

Tid:

Skriv in timmar och minuter med fyra siffror, t.ex.  för klockan 7.15.

OK Tryck på displayknappen

Ändra displayspråk

Texten i displayen kan visas på olika språk.

Meny → Inställningar → Handenhet
→ Språk

Aktuellt språk markeras med ✓.

 Välj språk och tryck på **OK**.

 Håll **nedtryckt** (viloläge).

Om du av misstag har ställt in ett språk som du inte förstår:

Meny   
Tryck på knapparna i en följd.

 Välj önskat språk och tryck på **OK**.

Ställa in displayen

Du kan visa ett digitalur i viloläge.

Meny → Inställningar → Handenhet
→ Display

Du har följande alternativ:

Skärmsläckare

Du kan välja mellan inställningarna
Ingen skärmsläck. eller Digitalklocka.



Aktivera/avaktivera autosvar

När funktionen är aktiverad tar du emot ett inkommande samtal genom att lyfta upp handenheten ur basstationen, utan att trycka på Lyft luren-knappen .

Meny → Inställningar → Handenhet
→ Autosvar (✓ = på)

 Håll **nedtryckt** (viloläge).

Ändra handsfree-/lurvolym

Du kan ställa in handsfreevolymen på fem olika nivåer (1–5, t.ex. volym 3 = ) och lurvolymen på tre olika nivåer (1–3, t.ex. volym 2 = .

Ställa in volymen under ett samtal

Inställningen sker för aktuellt läge (lur- eller handsfreeläge).

Du för ett externt telefonsamtal.

 Tryck på navigationsknappen.

 Ställ in ljudvolymen.

Inställningen sparas efter ca tre sekunder. Du kan även trycka på displayknappen **OK**.

Ställa in ljudvolymen via menyn

Meny → Inställningar → Ljudinställn.
→ Ringvolym



→ Tfn.lursvolym / Handsfreevolym

 Ställ in volymen och tryck på **OK**.

 Håll **nedtryckt** (viloläge).

Ändra ringsignaler

◆ Volym:

Du kan välja mellan fem olika volymer (1–5, t.ex. volym 3 = ) och "crescendosignal" (6, volymen blir högre för varje ringsignal = .

◆ Melodier:

Lista över förinstallerade ringsignaler. De tre första melodierna motsvarar de "klassiska" ringsignalerna.

Du kan ställa in olika ringsignaler för följande funktioner:

- ◆ För externa samtal: För externa samtal
- ◆ För interna samtal: För interna samtal
- ◆ För väckarklocka: För väckarklockan

Ställa in volymnivå för ringsignal

Volymnivån är densamma för alla olika signaler.

Meny → Inställningar → Ljudinställn.
→ Ringsignalvolym

Eller i viloläge:

 Ringsignalvolym.

Gör sedan på följande sätt:

 Ställ in volymen och tryck på **OK**.

 Håll **nedtryckt** (viloläge).

Ställa in ringsignaler

Ställ in olika ringsignaler för externa och interna samtal och för väckarklockan.

Meny → Inställningar → Ljudinställn.
→ Ringsignalmelodi

För externa samtal / För interna samtal /
För väckarklocka

Välj och tryck på **OK**.

 Välj melodi (✓ = på) och tryck på **OK**.



 Håll **nedtryckt** (viloläge).

Ställa in basstationen

Aktivera/avaktivera ringsignal

Du kan avaktivera handenhetens ringsignal innan du tar emot ett inkommande samtal eller när handenheten är i viloläge. Du kan besvara telefonsamtalet så länge det indikeras i displayen.

Avaktivera ringsignal

 Håll knappen Stjärna **nedtryckt tills** symbolen  visas i displayen.

Aktivera ringsignalen igen

 Håll knappen Stjärna **nedtryckt** i viloläge.

Aviseringstoner

På din handenhet indikeras olika aktiviteter och status med hjälp av ljudsignaler. Följande toner kan aktiveras respektive avaktiveras oberoende av varandra:

◆ Aviseringstoner:

- **Knappljud:** Varje knapptryckning bekräftas.
- **Bekräftelseton** (stigande tonföljd): Vid slutet av inmatning/inställning, när du placerar handenheten i basstationen och när ett nytt SMS resp. en ny post i samtalslistan kommer in.
- **Felton** (sjunkande tonföljd): vid felaktiga inmatningar.
- **Slutton för meny:** När du har bläddrat till slutet av en meny.

◆ Batterivarning: Batterierna måste laddas.

Du kan inte stänga av den bekräftelseton som hörs när handenheten placeras i basstationen.

Aktivera/avaktivera aviseringstoner

Meny → Inställningar → Ljudinställn.

→ Servicetoner

Välj och tryck på **OK** (✓ = på).

Ställa in batterivarningston

Meny → Inställningar → Ljudinställn.

→ Batterivarning

På / Av / Under samtal

Välj och tryck på **OK** (✓ = på).

Batterivarningstonen aktiveras, avaktiveras eller hörs under ett samtal.

Återställa handenheten till leveransläge

Du kan återställa enskilda inställningar och ändringar. Poster i telefonboken, samtalslistan, SMS-listorna och registreringen av handenheten på basstationen förblir intakta.

Meny → Inställningar → Handenhet

→ Nollställ handenhet

Bekräfta med **OK** eller avvisa med .

 Håll **nedtryckt** (viloläge).

Ställa in basstationen

Ställ in basstationen med en registrerad Gigaset A58H.

Skydd mot obehörig åtkomst

Skydda basstationens systeminställningar med en system-PIN som bara du känner till. Din System-PIN måste du bl.a. ange vid manuell registrering av en handenhet på basstationen.

Ändra system-PIN

Du kan ändra basstationens förinställda, fyrsiffriga system-PIN (0000) till en fyrsiffrig PIN-kod som bara du känner till.

Meny → Inställningar → Basstation
→ System-PIN



Ange **gammal** system-PIN och tryck på **OK**. Av säkerhetsskäl visas inmatningen med fyra asterisker (****).



Ange **ny** system-PIN och tryck på **OK**.



Håll **nedtryckt** (viloläge).

Ändra system-PIN

Om du har glömt din PIN-kod, kan du återställa basstationen till den ursprungliga koden **0000**. Då återställs även andra inställningar, se "Återställa basstationen till leveransläge" → s. 39.

Repeater-stöd

Med en repeater kan du utöka räckvidden för din basstation. Repeatern måste aktiveras. När du gör detta avbryts samtal som för tillfället förs via basstationen.

Förutsättning: En Repeater har registrerats. **Eko-läge / Eko-läge+** är avaktiverat.

Meny → Inställningar → Basstation
→ Specialfunktioner → Repeaterläge

Ja Tryck på displayknappen.

Om en repeater har aktiverats markeras menyposten med .

Tips

Repeater-stöd och **Eko-läge / Eko-läge+** (→ s. 33) avaktiverar varandra, vilket innebär att båda funktionerna inte kan användas samtidigt.

Återställa basstationen till leveransläge

Vid återställningen

- ◆ avregistreras handenheter
 - **vid återställning via meny:** alla Gigaset-handenheter
 - **vid återställning med knapp på basstationen:** även alla registrerade handenheter för andra GAP-kompatibla enheter
- ◆ individuella inställningar återställs
- ◆ alla listor raderas
- ◆ PIN-koden återställs till den ursprungliga koden **0000**
- ◆ Eko-läge+ avaktiveras.

Endast datum och tid förblir intakta.

Återställa basenheten via meny

Meny → Inställningar → Basstation
→ Återställa basstationen

OK Tryck på displayknappen för att bekräfta.

Återställ basstationen med knappen på basstationen.

- ▶ Dra ut nätsladden från basstationen.
- ▶ Håll Registrerings-/sökknappen (→ s. 1) på basstationen nedtryckt, samtidigt som du ansluter nätkabeln till basstationen igen. Släpp knappen igen efter ca 5 sekunder.

Basstationen är nu återställd.

Ansluta telefonen till en telefonväxel

Följande inställningar är endast nödvändiga om de krävs för din telefonväxel, se bruksanvisningen till telefonväxeln.

Du kan inte skicka eller ta emot SMS på telefonväxlar som saknar stöd för nummerpresentation.

Uppringningsmetod och flashtid

Aktuell inställning markeras med .

Ändra uppringningsmetod

Du har följande alternativ för uppringning:

◆ Tonval

◆ Pulsval (IWV)

   Pulsval.

Eller



   Tonval.

 Håll **nedtryckt** (viloläge).

Ställa in flashtid

För använda telefonen via en telefonväxel måste du ev. ändra detta värde, se bruksanvisningen till telefonväxeln.

 Mata in siffror för flashtid och tryck på .

0 = 80 ms; **1** = 100 ms; **2** = 120 ms;
3 = 180 ms; **4** = 250 ms; **5** = 300 ms;
6 = 600 ms; **7** = 800 ms



 Håll **nedtryckt** (viloläge).

Ställa in paustider

Ändra paus efter linjetagning

Du kan ställa in längden på den paus som infogas mellan tryckningen på Lyft luren-knappen  och överföringen av telefonnumret.



 Ange siffror för pauslängden (**1** = 1 sek.; **2** = 3 sek.; **3** = 7 sek.) och tryck på .

 Håll **nedtryckt** (viloläge).

Ändra paus efter R-knapp

Du kan ändra längden på pausen, om det krävs för telefonväxeln (se bruksanvisningen till telefonväxeln).

 Ange siffror för pauslängden (**1** = 800 ms; **2** = 1 600 ms; **3** = 3200 ms) och tryck på .

 Håll **nedtryckt** (viloläge).

Växla till tonval tillfälligt

Om telefonväxeln använder pulsval (IWV) och du tillfälligt behöver använda tonval för ett samtal (t.ex. för att lyssna av nättelefonsvaret), kan du växla till tonval för det aktuella samtalet.

Förutsättning: Du talar i telefon eller har precis ringt upp ett externt nummer.

 Tryck på knappen Stjärna. När du har lagt på aktiveras pulsval automatiskt igen.

Kundservice (Customer Care)

Vi erbjuder snabb och individuell rådgivning!

Vår onlinesupport på Internet är alltid tillgänglig, överallt:

www.gigaset.com/customercare

Du får stöd och hjälp för våra produkter dygnet runt. Här finns det en sammanställning av de vanligaste frågorna och svar på dessa. Det finns dessutom bruksanvisningar och aktuella programvaruuppdateringar (om tillgängliga) att ladda ner.

I bilagan till den här bruksanvisningen kan du också hitta vanliga frågor samt svaren på dem.

Om reparation skulle bli nödvändig och vid ev. garantianspråk kan du få snabb och tillfällig hjälp via vårt servicecentrum. Du kan även kontakta dem för att få personlig information om vårt sortiment:

Sverige 08 750 99 11

Se till att du har tillgång till kvittot.

I länder där denna produkt inte säljs av auktoriserade återförsäljare erbjuds ingen bytesrätt eller reparationservice.

Frågor och svar

Om det skulle uppstå frågor när det gäller användningen av telefonen kan du få hjälp på www.gigaset.com/customercare dygnet runt. Därutöver är vanliga problem och möjliga lösningar listade i följande tabell.

Displayen visar ingenting.

1. Handenhetsenheten är inte påslagen.
 - ▶ Håll Lägg på luren-knappen  nedtryckt.
2. Batterierna är tomma.
 - ▶ Ladda eller byt ut batterierna (→ s. 8).

På displayen blinkar "Basstation".

1. Handenhetsenheten befinner sig utanför basstationens räckvidd.
 - ▶ Minska avståndet mellan handenhetsenheten och basstationen.

Basstationens räckvidd har minskat eftersom Eko-läge har aktiverats

 - ▶ Avaktivera Eko-läge (→ s. 33) eller minska avståndet mellan handenhetsenheten/basstationen.
3. Basstationen är inte påslagen.
 - ▶ Kontrollera basstationens nätkontakt (→ s. 6).

Handenhetsenheten ringer inte.

1. Ringsignalen är avaktiverad.
 - ▶ Aktivera ringsignalen (→ s. 38).

Du hör ingen ringsignal/kopplingston i det fasta nätet.

Den medföljande telefonsladden används inte eller har ersatts av en ny sladd med felaktig stifttilldelning.

- ▶ Använd alltid den medföljande telefonsladden eller se till att du ersätter den med en sladd med korrekt stifttilldelning (→ s. 45).

Felton vid inmatning av system-PIN

Du har matat in fel system-PIN.

- ▶ Återställ system-PIN till 0000 (→ s. 39).

Du har glömt system-PIN. ▶ Återställ system-PIN till 0000 (→ s. 39).
Den du talar med kan inte höra dig. Du har tryckt på displayknappen Ljudlös . Handenhets sekretessfunktion är aktiverad. ▶ Aktivera mikrofonen igen (→ s. 22).
Den uppringande partens nummer visas inte, trots att funktionen nummerpresentation är aktiverad. Tjänsten för nummerpresentation är inte aktiverad hos nätoperatören. ▶ Den uppringande parten måste aktivera tjänsten nummerpresentation (CLI) hos sin nätoperatör.
Du hör en felton (avtagande ton) vid inmatningen. Åtgärden misslyckades/inmatningen är felaktig. ▶ Upprepa åtgärden. Kontrollera vad som visas i displayen och läs vid behov i bruksanvisningen.
Du kan inte lyssna av nättelefonsvararen. Din telefonväxel är inställd på pulsval. ▶ Ställ om telefonväxeln på tonval.

Godkännande

Denna apparat är avsedd för analog anslutning till det svenska telenätet.

Hänsyn har tagits till specifika förhållanden i olika länder.

Härmed förklarar Gigaset Communications GmbH att den här apparaten uppfyller alla grundläggande krav och andra tillämpliga bestämmelser i EU:s direktiv om radioutrustning och teleterminalutrustning: 1999/5/EG.

Du kan få en kopia av överensstämmelsedeklarationen enligt 1999/5/EG på följande Internetadress: www.gigaset.com/docs.

CE 0682

Tillverkarens garanti

Användaren skall beviljas garanti av tillverkaren, utan att återförsäljarens skyldigheter därmed påverkas, enligt de villkor som anges nedan:

- ◆ Om nya enheter och tillhörande komponenter uppvisar defekter, som är ett resultat av tillverknings- och/eller materialfel, inom 24 månader efter köpet skall Gigaset Communications Sweden AB, efter eget gottfinnande och utan kostnad, antingen ersätta enheten med en likvärdig enhet som motsvarar enhetens aktuella utförande, eller reparera den aktuella enheten. Delar som utsätts för normalt slitage (t.ex. batterier, knappsats, hölje) omfattas av garantin under sex månader från inköpsdatum.
- ◆ Garantin gäller inte om felet på utrustningen har orsakats av felaktig användning, eller underlåtet att följa den information som finns i användarhandboken.
- ◆ Garantin omfattar inte tjänster som utförs av auktoriserade återförsäljare eller kunden själv (t.ex. installation, konfiguration, nerladdning av programvara). Användarhandböcker och sådan programvara som medföljer på ett separat datamedium omfattas inte heller av garantin.
- ◆ Inköpskvitto där inköpsdatum framgår skall uppvisas vid garantianspråk. Garantianspråk skall göras inom två månader från det datum då fel som omfattas av garantin upptäcks.
- ◆ Äganderätten till enheter eller komponenter som ersatts och returnerats till Gigaset Communications Sweden AB skall övergå till Gigaset Communications Sweden AB.
- ◆ Garantin gäller nya enheter som köpts inom den Europeiska unionen. För enheter köpta i Sverige utfärdas garantin av Gigaset Communications AB, Röntgenvägen 2, 171 95 Solna, Sverige.

- ◆ Garantianspråk som skiljer sig från eller som sträcker sig utöver anspråk som anges i denna garanti är inte giltiga. Gigaset Communications Sweden AB är inte ansvarigt för driftstörningar, förlorad vinst eller förlust av data, ytterligare programvara eller annan information som laddats ned av kunden.
- ◆ Om skadan inte omfattas av garantin, förbehåller sig Gigaset Communications Sweden AB rätten att fakturera kunden för ersättningsprodukten eller reparationen.
- ◆ Ovanstående villkor innebär ingen förändring av bevisbördan till kundens nackdel.

För att framställa garantianspråk ber vi dig kontakta Gigaset Communications Sweden AB telefonservice. Aktuellt telefonnummer återfinns i den medföljande användarhandboken.

Miljö

Vår miljöpolicy

Gigaset Communications GmbH tar vårt ansvar och engagerar oss för en bättre värld. Våra idéer, tekniker och vår verksamhet ska vara till nytta för människor, samhälle och miljö. Målet med vår globala verksamhet är att säkerställa varaktiga livsvillkor för människor. Vi åtar oss ett produktansvar som omfattar hela produktens livslängd. Redan vid produkt- och processplaneringen utvärderar vi produktens miljöpåverkan med avseende på tillverkning, beskaffenhet, drift, användning, service och avfallshantering.

Du hittar mer information om miljövänliga produkter och metoder på Internet: www.gigaset.com.

System för miljöförvaltning



Gigaset Communications GmbH är certifierat enligt de internationella normerna EN 14001 och ISO 9001.

ISO 14001 (miljö): certifiering sedan september 2007 genom TÜV SÜD Management Service GmbH.

ISO 9001 (kvalitet): certifiering sedan 1994-02-17 genom TÜV SÜD Management Service GmbH.

Ekologisk energiförbrukning

Användningen av ECO DECT (→ s. 33) sparar energi och bidrar därmed aktivt till miljöskyddet.

Avfallshantering

Batterier får inte slängas i hushållsavfallet. Följ de lokala reglerna för avfallshantering. Du kan få dem hos din kommun eller hos den handlare där du köpte produkten.

Alla elektriska apparater ska avfallshanteras separat från vanligt hushållsavfall på för ändamålet avsedda platser.



Om en symbol med en överstruken soptunna finns på en produkt gäller direktiv 2002/96/EC för produkten.

Korrekt avfallshantering och separat insamling av förbrukade apparater förebygger potentiella skador på miljö och hälsa. Dessutom är det en förutsättning för återanvändning och återvinning av förbrukade elektriska apparater.

Utförlig information om avfallshantering av förbrukade apparater finns hos din kommun, avfallshanteringstjänst eller hos fackhandlaren där du köpte produkten.

Bilaga

Skötsel

Torka av basstationen och handenheten med en **fuktig** duk (inget lösningsmedel) eller en antistatisk putsduk.

Använd **aldrig** en torr duk. Det finns risk för statisk laddning.

Kontakt med vätska

Om handenheten kommit i kontakt med vätska:

1. **Stäng av handenheten och ta genast ut batteriet.**
2. Låt vätskan droppa ut ur handenheten.
3. Torka försiktigt av alla delar och låt sedan handenheten stå i **minst 72 timmar** med öppet batterifack och knappsatsen nedåt på ett torrt, varmt ställe (**inte**: mikrovågsugn, bakugn o.dyl.).
4. **Handenheten ska inte aktiveras förrän den är torr igen.**

När handenheten torkat helt och hållet kan den ofta tas i drift igen.

Tekniska data

Rekommenderade batterier

Teknik: Nickelmetallhydrid (NiMH)

Storlek: AAA (Micro, HR03)

Spänning: 1,2 V

Kapacitet: 550–1 000 mAh

Vi rekommenderar följande batterityper eftersom de angivna drifttiderna, alla funktioner och den höga kvaliteten endast kan garanteras om dessa batterityper används:

- ◆ GP 700 mAh
- ◆ Yuasa Phone 700 mAh

- ◆ Yuasa Phone 800 mAh
- ◆ Yuasa AAA 800
- ◆ Peacebay 600 mAh

Apparaten levereras med två rekommenderade batterier.

Drifttid/laddningstid för handenheten

Drifttiden för din Gigaset är beroende av batterikapacitet, batteriernas ålder och användarförhållanden. (Alla tidsangivelser är ungefärliga.)

	Kapacitet (mAh) ca			
	550	650	800	1000
Standbytid (timmar)	180	210	265	330
Samtalstid (timmar)	23	25	33	41
Drifttid vid 1,5 h samtal per dag (timmar)	80	95	115	145
Laddningstid, basstation (timmar)	8	10	12	15
Laddningstid, laddningsenhet (timmar)	6	7	9	11

Vid tryckningen fanns batterier på upp till 800 mAh tillgängliga och har testats i systemet. Eftersom utvecklingen av batterier ständigt pågår uppdateras listan över rekommenderade batterier i FAQ-delen av Gigaset Customer Care-sidorna regelbundet:

www.gigaset.com/customer-care

Effektförbrukning för basstationen

I standbyläge	
– Handenheten i laddaren	ca 1,3 W
– Handenheten ej i laddaren	ca 1,3 W
Under samtalet	ca 1,5 W

Allmänna tekniska data

DECT-standard	Stöds
GAP-standard	Stöds
Antal kanaler	60 duplexkanaler
Frekvensområde	1 880–1 900 MHz
Duplexmetod	Tidsmultiplex, 10 ms ramlängd
Kanalavstånd	1 728 kHz
Datahastighet	1 152 kbit/s
Modulering	GFSK
Talkodning	32 kbit/s
Sändningseffekt	10 mW, genomsnittlig effekt per kanal
Räckvidd	upp till 300 m utomhus (fri sikt), upp till 50 m inomhus
Basstationens strömförsörjning	230 V ~/ 50 Hz
Omgivningsförhållanden i drift	+5 °C till +45 °C; 20 % till 75 % relativ luftfuktighet
Uppringningsmetod	MFV (tonval)/ IWV (pulsval)

Telefonkontaktens stifttilldelning

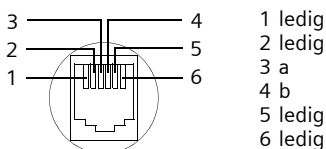

- 1 ledig
- 2 ledig
- 3 a
- 4 b
- 5 ledig
- 6 ledig

Skriwa och redigera text

När du skriver en text gäller följande regler:

- ◆ Flytta markören med åt vänster eller höger.
- ◆ Tecken infogas till vänster om markören.

- ◆ När du matar in poster i telefonboken skrivs den första bokstaven i namnet automatiskt med versal och resterande bokstäver skrivs med gemener.

Skriwa SMS/namn

Tryck flera gånger på motsvarande knapp för att mata in bokstäver/tecken.

Normal text

	1x	2x	3x	4x	5x	6x	7x	8x	9x	10x	11x	12x	13x	14x
1			1	€	£	\$	¥	□						
2 abc	a	b	c	2	ä	á	à	â	ã	ç				
3 def	d	e	f	3	ë	é	è	ê						
4 ghi	g	h	i	4	ï	í	ì	î						
5 jkl	j	k	l	5										
6 mno	m	n	o	6	ö	ñ	ó	ò	ô	õ				
7pqrs	p	q	r	s	7	ß								
8 tuv	t	u	v	8	ü	ú	ù	û						
9 wxyz	w	x	y	z	9	ÿ	ý	æ	ø	å				
0 +	.	,	?	!	0	+	-	:	¿	¡	"	'	;	_
*	*	/	()	<	=	>	%						
#	#	@	\	&	§									

- 1) Blanksteg
- 2) Radbrytning

Om du håller en knapp **nedtryckt** visas motsvarande knapps tecken i displayen och markeras ett i taget. När du släpper knappen infogas det markerade tecknet i inmatningsfältet.

Ställa in stor/liten bokstav eller siffra

Tryck **kort** på knappen Fyrkant för att växla från läge "Abc" till "123" och från "123" till "abc" och från "abc" till "Abc" (med stora bokstäver: 1:a tecknet med stor bokstav alla övriga med små). Tryck på knappen Fyrkant **innan** du matar in bokstaven.

Inställningen stor/liten bokstav eller siffra visas kort i displayen.

Tillbehör

Gigaset-handenheter

Bygg ut din Gigaset till en trådlös telefonväxel:

Gigaset-handenhet C38H

- ◆ Belyst färgdisplay (65 000 färger)
- ◆ Belyst knappsats
- ◆ Handsfree
- ◆ Polyfona ringsignaler
- ◆ Telefonbok för cirka 150 poster
- ◆ SMS (Förutsättning: CLIP finns)
- ◆ Headsetanslutning

www.gigaset.com/gigasetC38H



Gigaset-handenhet A58H

- ◆ Belyst display
- ◆ Belyst knappsats
- ◆ Handsfree
- ◆ Polyfona ringsignaler
- ◆ Telefonbok för cirka 150 poster
- ◆ SMS (Förutsättning: CLIP finns)

www.gigaset.com/gigasetA58H



Gigaset-handenhet C47H

- ◆ Belyst färgdisplay (65 000 färger)
- ◆ Belyst knappsats
- ◆ Handsfree
- ◆ Polyfona ringsignaler
- ◆ Telefonbok för cirka 150 poster
- ◆ SMS (Förutsättning: CLIP finns)
- ◆ Headsetanslutning
- ◆ Rumsövervakning

www.gigaset.com/qigasetC47H



Gigaset-handenhet S67H/S68H

- ◆ Belyst färgdisplay (65 000 färger)
- ◆ Belyst knappsats
- ◆ Handsfree
- ◆ Polyfona ringsignaler
- ◆ Telefonbok för cirka 250 poster
- ◆ CLIP-bilder
- ◆ SMS (Förutsättning: CLIP finns)
- ◆ Headsetanslutning
- ◆ Bluetooth (endast S68H)
- ◆ Rumsövervakning

www.gigaset.com/qigasetS67H

www.gigaset.com/qigasetS68H



Gigaset-handenhet SL37H

- ◆ Belyst färgdisplay (65 000 färger)
- ◆ Belyst knappsats
- ◆ Handsfree
- ◆ Polyfona ringsignaler
- ◆ Telefonbok för cirka 250 poster
- ◆ CLIP-bilder
- ◆ SMS (Förutsättning: CLIP finns)
- ◆ PC-gränssnitt för till exempel hantering av telefonboks-
poster, ringsignaler och skärmläckare
- ◆ Headsetanslutning
- ◆ Bluetooth
- ◆ Rumsövervakning
- ◆ Walkie-Talkie-funktion

www.gigaset.com/qigasetSL37H



Gigaset-handenhet SL56

- ◆ Belyst färgdisplay (65 000 färger)
- ◆ Belyst knappsats
- ◆ Handsfree
- ◆ Polyfona ringsignaler
- ◆ Telefonbok för cirka 250 poster
- ◆ CLIP-bilder
- ◆ SMS (Förutsättning: CLIP finns)
- ◆ Språkval
- ◆ PC-gränssnitt för till exempel hantering av telefonboks-
poster, ringsignaler och skärmsläckare
- ◆ Headsetanslutning
- ◆ Bluetooth

www.gigaset.com/gigasetSL56



Gigaset-handenhet E45

- ◆ Damm- och stänkskyddad hölje
- ◆ Belyst färgdisplay (4 096 färger)
- ◆ Belyst knappsats
- ◆ Handsfree
- ◆ Polyfona ringsignaler
- ◆ Telefonbok för cirka 150 poster
- ◆ SMS (Förutsättning: CLIP finns)
- ◆ Headsetanslutning
- ◆ Rumsövervakning

www.gigaset.com/gigasetE45



Gigaset Repeater

Med Gigaset Repeater kan du öka räckvidden hos din Gigaset-handenhet.

www.gigaset.com/gigasetrepeater



Beställning Gigaset-produkter

Alla Gigaset-produkter som visas här – och många fler därtill – kan du beställa via fackhandeln.



Använd bara originaltillbehör. Då undviker du att det uppstår personsador eller materiella skador och säkerställer att alla relevanta specifikationer efterföljs.

Vägghängning av basstationen

A580: 40 mm

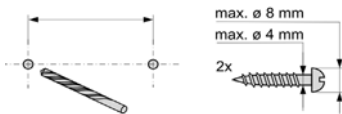

ca 2,5 mm

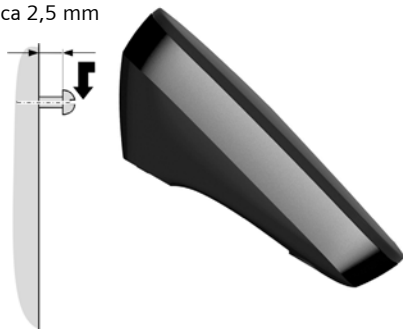

Vägghängning av laddaren

21 mm

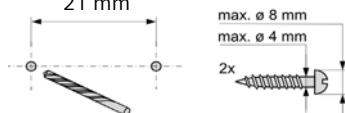

ca 2,5 mm

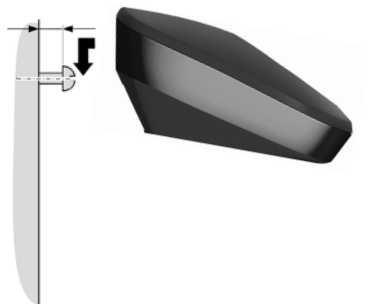

Sakregister

A

Aktivera

aviseringstoner	38
besvara samtal	37
intern inbrytning i samtal	36
knapplös	17
Allmän felsökning	41
Ansluta basstation till telefonväxel	40

Automatiskt

besvara samtal	21
förval till nätoperatör	26
Autosvar	37

Avaktivera

aviseringstoner	38
besvara samtal	37
förval	27
intern inbrytning i samtal	36
knapplös	17

Avfallshantering

	43
--	----

Aviseringstoner

	38
--	----

Avsluta, samtal

	21
--	----

Avsluta, se Avaktivera

B

Basstation

ansluta	6
ansluta till telefonväxel	40
effektförbrukning	44
installera	6
ställa in	38
system-PIN	39
återställa till leveransläge	39

Batteri

ladda	1, 10
rekommenderade batterier	44
symbol	1, 9
sätta i	8
varningston	38
visning	1

Batteriindikator

	1
--	---

Bekräftelseton

	38
--	----

Besvara samtal

	37
--	----

Bryta in i ett samtal

	36
--	----

Börja använda

handenhet	8
-----------	---

C

CLI, CLIP	21
Customer Care (Service)	41

D

Digitalklocka	36
Display	
i viloläge	16
skärmläckare	36
ställa in	36
ändra displayspråk	36
Displayknappar	1, 15

E

ECO DECT	33
Effektförbrukning (basstation)	44
Ekoläge	33
Ekoläge+	33

F

Felaktiga inmatningar (korrigera)	16
Felsökning (SMS)	31
Felton	38
Flashtid	40
Frågor och svar	41
Förpackningens innehåll	5
Förval	26
avaktivera	27
Förval, automatiskt	26

G

Genväg	19
Godkännande	42

H

Handenhet

använda flera	34, 35
aviseringstoner	38
avregistrera	34, 39
börja använda	8
displayspråk	36
handsfreevolym	37
kontakt med vätska	44
lurvolym	37
registrera	34
sekretess	22
slå på/stänga av	17
ställa in	36
söka	35
sökning	35

vidarekoppla samtal.	35
viloläge.	16
återställa till fabriksinställning	38
Handsfree	22
Handsfreeknapp	1
Hjälp	41
Hur du sköter telefonen	44
Hörapparater	4

K

Knapp 1 (snabbval)	1
Knappar	
displayknappar.	1, 15
handsfreeknapp	1
internnummerknapp	1
knappen Fyrkant	1, 17
knappen På/Av	1
knappen Stjärna	1, 38
kortnummer.	24
lyft luren-knapp	1, 21
lägg på luren-knapp.	1, 21
meddelandeknapp	1
navigationsknapp	1, 15
raderingsknapp	15
R-knapp	1
snabbval.	1
tilldela en telefonbokspost	24
Knappen Fyrkant.	1, 17
Knappen På/Av	1
Knappen Stjärna	1, 38
Knappljud	38
Knapplås	17
Konferens	36
Korrigerera felaktiga inmatningar	16
Kortnummer	24
Kundservice.	41

L

Lista	
listan Inkommande (SMS)	29
missade samtal	25, 26
nättelefonsvarare.	25
samtalslista	25
SMS-lista	25
utgående (SMS)	28
Lurvolym	37
Lyft luren-knapp	1, 21
Lägg på luren-knapp	1, 21
Lås	
aktivera/avaktivera knapplås	17

M

Manuell nummerrepetition	25
Meddelandeknapp	
öppna lista	29
öppna listor	25
Meddelanden	
knapp	1
Medicinsk utrustning.	4
Meny	
slutton	38
styrning	16
översikt	19
MFV (tonvalsuppringning).	40
Mikrofon.	1
Miljö	43
Missat samtal.	25, 26

N

Navigationsknapp	1, 15
Normalläge	22
Nummer	
inmatning med telefonbok	24
kopiera från telefonboken	24
kopiera till telefonboken	24
spara avsändare i telefonboken	30
spara i telefonboken.	23
ställa in för SMS-center	30
till nättelefonsvarare, mata in	32
visa den uppringande partens (CLIP)	21
Nummerpresentation	21
Nummerrepetition.	25
Ny väckning	34
Nätadapter	4
Nättelefonsvarare	32

O

Okänd.	21
Okänt nummer.	21

P

Paus	40
Paus i nummer	
infoga	1
Post	
spara (nättelefonsvarare).	32
spara, ändra (förval).	27
välja i telefonboken	23
Producentens garanti.	42

Sakregister

Pulsval 40

R

Radera

tecken 16

Raderingsknapp 15

Registrera (handenhet) 34

Registreringsknapp 1

Repeater 39

Ringa

med kortnummer 24

telefonbok 23

Ringa kostnadsmedvetet 26

Ringa samtal

externt 21

internt 35

Ringsignal

ställa in melodi 37

ställa in volym 37

ändra 37

R-knapp 1

paus efter 40

Räckvidd 6

S

Samtal

avsluta 21

besvara 21

externt 21

internt 35

lägga till deltagare 36

överföra (vidarekoppla) 35

Samtal väntar vid internt samtal 35

Samtalslista 25

Samtalstid 21, 27

Sekretess, handenhet 22

Service 41

Signalförstärkare, se Repeater

Skicka

telefonbokspost till handenhet 24

Skriva (SMS) 28

Skriva och redigera text 45

Skydda bildskärmen, se skärmsläckare

Skydda telefonen mot obehörig

åtkomst 38

Skärmsläckare 36

Slå på

handenhet 17

SMS 28

besvara eller vidarebefordra 30

egna åtgärder vid

felmeddelanden 31

felsökning 31

inkommande 29

läsa 28

radera 28

servicecenter 28

skriva 45

spara telefonnummer 30

till telefonväxel 30

utgående 28

vidarebefordra 30

SMS-center

ställa in 30

ändra nummer 30

SMS-lista 25

Snabbval

nättelefonsvarare 32

Snooze (väckarklocka) 34

Sortering i telefonboken 23

Stifttilldelning 45

Strömförbrukning, se effektförbrukning

Ställ in melodi (ringsignal) 37

Ställ in väckningstid 34

Ställa in datum 10, 36

Ställa in tid 10, 36

Stänga av

handenhet 17

Symbol

batteri 9

display 15

knapplås 17

vid nya meddelanden 25

Systeminställningar 38

Söka handenhet 35

Söka i telefonboken 23

Sökning 35

Sökningsknapp 1

T

Teckenuppsättning 30, 45

Tekniska data 44

Telefonbok 23

hantera poster 24

kopiera nummer 24

kopiera nummer från text 24

skicka post/lista till handenhet 24

sortering av poster 23

spara avsändarens nummer

(SMS) 30

spara första numret	23
spara post	23
öppna	15
Telefonkontakt, stifttilldelning	45
Telefonsamtal	
besvara samtal	21
Telefonväxel	
ansluta basstation	40
SMS	30
ställa in flashtid	40
ställa in paustider	40
ställa in uppringningsmetod	40
växla tillfälligt till tonval	40
Textmeddelande, se SMS	
Tillbehör	46
Tonval	40

U

Uppringningsmetod	40
-----------------------------	----

V

Varningston (batteri)	38
Viloläge (display)	16
Viloläge, återgå till	16
Visa meddelande från	
nättelefonsvararen	32
Visning	
meddelande från	
nättelefonsvararen	32
nummer (CLI/CLIP)	21
samtalstid	27
Volym	
handsfreevolym, handenhet	37
lurvolym	37
ringsignal	37
Väckarklocka	34
Vätska	44

Ä

Ändra	
handsfreevolym	37
lurvolym	37
paustid	40
system-PIN	39
uppringningsmetod	40
Ändra PIN	
system-PIN	39
Ändra system-PIN	39

Å

Åtkomstskydd	38
Installera basstationen	6
Internnummerknapp	1
Internt	
bryta in	36
ringa samtal	35
Internt samtal	35
samtal väntar	35