

Gigaset

E490

Issued by
Gigaset Communications GmbH
Schlavenhorst 66, D-46395 Bocholt
Gigaset Communications GmbH is a trademark licensee of Siemens AG

© Gigaset Communications GmbH 2008
All rights reserved.
Subject to availability. Rights of modifications reserved.

www.gigaset.com



SIEMENS

Kortfattad översikt – handenhet

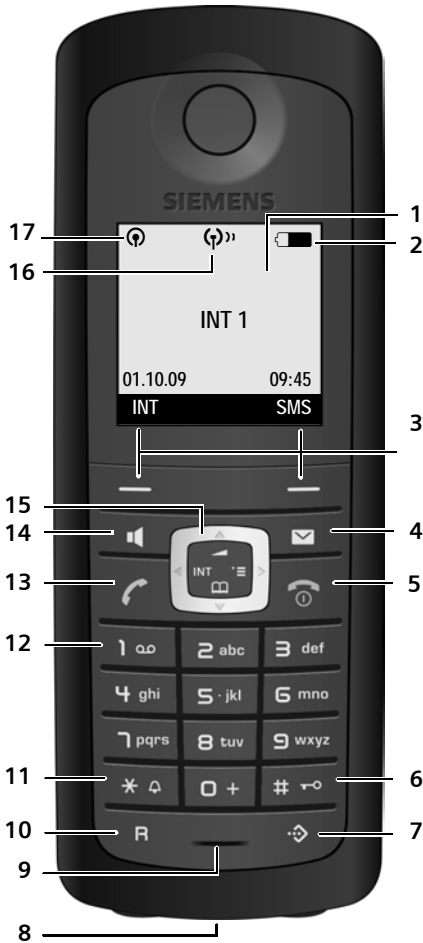

1 Display i viloläge

2 Batteriernas laddningsstatus

☐ ☐ ☐ ☐ ☐ (tomt–fullt)

☐ blinkar: batterierna nästan urladdade

☐ ☐ ☐ ☐ ☐ blinkar: batterierna laddas

3 Displayknappar (→ s. 16)

4 Meddelandeknapp

Åtkomst till samtals- och meddelandelistor

Blinkar: nytt meddelande eller nytt samtal

5 Knappen på/av/lägg på

Avsluta samtal, avbryta funktion, en menynivå tillbaka (tryck kort), tillbaka till viloläge (håll nedtryckt), slå på/stänga av handenhet (håll nedtryckt i viloläge)

6 Knappen Fyrkant

Knapplös på/av (håll nedtryckt i viloläge)

Växla mellan stora/små bokstäver och siffror

7 Knapp för snabbvalslistor

Öppna snabbvalslista

8 Uttag för headset (→ s. 13)

9 Mikrofon

10 R-knapp

- Förfrågan (Flash)

Infoga paus i nummer (håll nedtryckt)

11 Knappen Stjärna

Aktivera/avaktivera ringsignal (håll nedtryckt),

vid fast anslutning: växla mellan pulsval/tonval (tryck kort)

vid textinmatning: öppna tabell med specialecken

12 Knapp 1

Välja nättelefonsvarare (håll nedtryckt)

13 Lyft luren-knapp

Besvara samtal, öppna nummerrepetitionslistan (tryck kort), slå nummer (håll nedtryckt)

När du skriver ett SMS: skicka SMS

14 Handsfreeknapp

Växla mellan lur- och handsfree-läge;

lyser: handsfree aktiverad;

blinker: inkommande samtal

15 Navigationsknapp (→ s. 15)

16 Eco-läge aktiverat (→ s. 40)

17 Eco-läge+ aktiverat (→ s. 40)

Kortfattad översikt – basstation



Registrerings-/sökknapp (→ s. 42)

Innehållsförteckning

Kortfattad översikt – handenhet	1
Kortfattad översikt – basstation	1
Säkerhetsanvisningar	5
Komma igång	6
Förpackningens innehåll	6
Installera basstationen och laddaren	7
Ansluta basstationen	7
Ansluta laddningsenheten	8
Börja använda handenheten	9
Ansluta headset	13
Vad vill du göra nu?	14
Använda telefonen	15
Navigationsknapp	15
Displayknappar	16
Knappsatsens knappar	16
Korrigera felaktiga inmatningar	16
Menyhantering	16
Slå på/stänga av handenheten	17
Aktivera/avaktivera knapplås	17
Beskrivning i bruksanvisningen	18
Menyöversikt	19
Ringa samtal	21
Ringa externt samtal	21
Avsluta samtal	21
Besvara samtal	21
Nummerpresentation	21
Handsfree	22
Aktivera sekretessfunktionen	22
Ring bekvämt med nättjänster	23
Tillbakaringning	23
Samtal väntar vid externt samtal	23
Vidarekoppling av samtal	24
Förfrågan, pendling, konferens	24
Använda telefonboken och listor	26
Telefonbok/snabbvalslista	26
Nummerrepetitionslista	28
Öppna listor med meddelandeknappen	28

Ringa kostnadsmedvetet	30
Länka snabbvalsnummer till ett telefonnummer	30
Automatiskt operatörsförval (förval)	30
SMS (textmeddelanden)	31
Skriva/skicka SMS	31
Ta emot SMS	33
Aviseringsmeddelande via SMS	34
SMS-brevlådor	35
Ställa in SMS-center	36
SMS-infotjänster	36
SMS till telefonväxlar	37
Avaktivera/aktivera funktionen som döljer den första ringsignalen	37
Aktivera/avaktivera SMS-funktionen	37
Åtgärda fel vid SMS	38
Använda nättelefonsvaren	39
Ange nättelefonsvaren som snabbval	39
Visa meddelande från nättelefonsvaren	39
ECO DECT	40
Ställa in väckarklocka	41
Använda flera handenheter	41
Registrera handenheter	41
Avregistrera handenheter	42
Söka handenhet ("sökning")	42
Ringa internt samtal	42
Ansluta till externt samtal	43
Ändra namn på en handenhet	44
Ändra en handenhets interna nummer	44
Använda handenhet för rumsövervakning	44
Ställa in handenheten	46
Snabb åtkomst till funktioner	46
Ändra displayspråk	46
Ställa in displayen	46
Ställa in skärmbild	46
Ställa in displaybelysningen	47
Aktivera/avaktivera autosvar	47
Ändra handsfree-/lurvolym	47
Ändra ringsignaler	48
Aktivera/avaktivera aviseringstoner	49
Återställa handenheten till leveransläge	49

Ställa in basstationen	50
Skydd mot obehörig åtkomst	50
Aktivera/avaktivera pausmusik	50
Repeaterstöd	50
Återställa basstationen till leveransläge	50
Ansluta basstationen till en telefonväxel	51
Flashtid	51
Spara växelprefix för extern linje	51
Ställa in paustider	52
Kundservice (Customer Care)	53
Frågor och svar	53
Godkännande	54
Tillverkarens garanti	54
Miljö	55
Bilaga	56
Skötsel	56
Kontakt med vätska	56
Tekniska data	56
Skriva och redigera text	57
Tillbehör	58
Väggmontering av basstationen	61
Väggmontering av laddningsenheten	61
Sakregister	62

Säkerhetsanvisningar

Varning!

Läs noga igenom bruksanvisningen och säkerhetsanvisningarna före användning. Förklara innehållet för dina barn och se till att de är medvetna om vilka faror användningen av telefonen kan innebära.



Använd endast den medföljande nätadaptern i enlighet med instruktionerna på basstationens resp. laddningsenhetens undersida.



Använd endast de **laddningsbara batterier som rekommenderas** (→ s. 56). Använd aldrig andra typer av batterier (eller batterier som inte är laddningsbara), eftersom det kan leda till både personskada och materiell skada.



Medicinsk utrustning kan störas av trådlösa telefoner. Observera de tekniska villkoren för aktuell omgivning (t.ex. läkarmottagning).



Håll inte handenheten med baksidan intill örat när den ringer eller när hands-freefunktionen är aktiverad. I så fall kan allvarliga, varaktiga hörselskador uppstå.

Handenheten kan orsaka en obehaglig brummande ton i hörapparater.



Placera inte basstationen och laddningsenheten i bad- eller duschutrymmen. Basstationen och laddaren är inte stänkskyddade (→ s. 56).



Använd inte telefonen i miljöer med explosionsrisk, t.ex. i lackeringsverkstäder.



Se till att bruksanvisningen medföljer Gigaset vid ägarbyte.



Om basstationen är trasig ska du slänga den eller låta reparera den, eftersom den kan störa andra tjänster som sänder radiovågor.

Obs!

Alla funktioner som beskrivs i denna bruksanvisning finns inte i alla länder.

Komma igång

Förpackningens innehåll



- 1 en basstation Gigaset E490
- 2 en nätadapter till basstationen
- 3 en handenhet Gigaset E49H
- 4 en laddningsenhet
- 5 en nätadapter till laddningsenheten
- 6 två batterier
- 7 ett batterilock
- 8 ett bältesclip
- 9 en låsring
- 10 en telefonkabel
- 11 ett gummilock till headsetuttaget
- 12 en bruksanvisning

Installera basstationen och laddaren

Basstationen och laddaren är avsedda för användning i slutna, torra utrymmen med en temperatur mellan +5 °C och +45 °C.

- ▶ Placera basstationen på en central plats i lägenheten eller huset. Ställ basstationen och laddningsenheten på ett jämnt, halksäkert underlag eller montera dem på väggen → s. 61.

Obs!

- ◆ Observera basstationens räckvidd. Denna är upp till 300 m utomhus och upp till 50 meter inomhus.
- ◆ Räckvidden förkortas när Eco-läget aktiveras (→ s. 40).

Normalt lämnar inte enhetens fötter spår efter sig på uppställningsplatsen. På grund av de otaliga lacker och polityrer som finns kan det dock inte uteslutas, att det uppstår spår på uppställningsytan vid kontakt.

Obs!

- ◆ Skydda telefonen mot värmekällor, direkt solljus eller andra elektriska apparater.
- ◆ Utsätt inte din Gigaset för fukt, damm, frätande vätskor eller ånga.

Ansluta basstationen

- ▶ Anslut **först** nätadaptern **1**.
- ▶ Anslut **sedan** telefonkontakten **2** och lägg kablarna i kabelkanalerna.

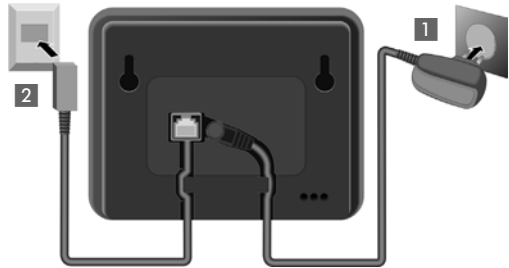

Obs!

- ◆ Nätadaptern måste **alltid vara ansluten**, eftersom telefonen inte fungerar utan nätanslutning.
- ◆ Använd **endast medföljande** nätadapter och telefonkabel. Stifttilldelningen kan skilja sig åt mellan olika telefonkablar (stifttilldelning (→ s. 57)).

Ansluta laddningsenheten

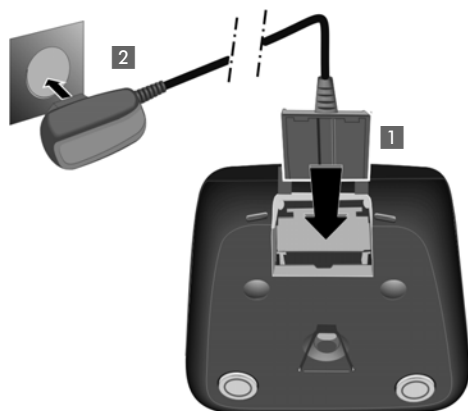

- ▶ Anslut nätkontaktens europakontakt **1**.
- ▶ Sätt nätkontakten i vägguttaget **2**.

Om du måste dra ur kontakten ur laddningsenheten igen trycker du på upplåsningsknappen **1** och drar ur kontakten **2**.

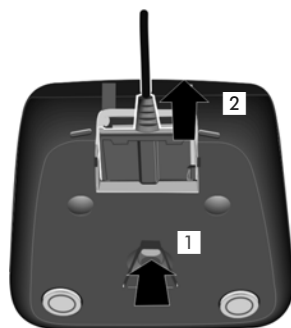

Börja använda handenheten

Displayen och navigationsknappen skyddas av plastfolie.
Avlägsna skyddsfolien!

Sätta i batterier och stänga batterifacket

Varning!

Använd endast de batterier som rekommenderas av Gigaset Communications GmbH * (→ s. 56). Använd aldrig andra typer av batterier (eller batterier som inte är laddningsbara), eftersom det kan leda till både personskada och materiell skada. Batteriernas mantel kan förstöras eller så kan batterierna explodera. Även apparatens funktioner eller apparaten som sådan kan skadas.

* Gigaset Communications GmbH is a trademark licensee of Siemens AG.

- ▶ Sätt i batterierna med polerna åt rätt håll.
 Plus- och minuspolerna är markerade i batterifacket.

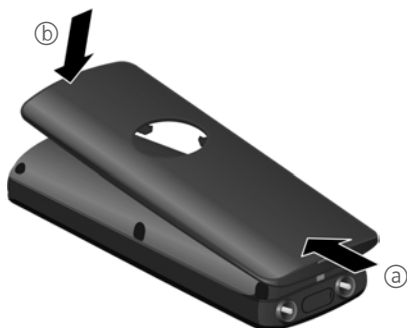

- ▶ Håll batterilocket lite snett och skjut det först underifrån mot höljets (a).
- ▶ Tryck sedan till batterilocket (b) tills det fäster på plats.

- ▶ Sätt in låsringen eller bältesclipet i batterilocket så som visas (ca 20° vridning). Notera låsringens pilmarkering.
- ▶ Vrid låsringen eller bältesclipet medurs till anslaget. Låsringen är stängd när markeringarna på ring och lock står mittemot varandra.



Komma igång

- ▶ Sätt in det medföljande gummilocket på headsetuttaget för att skydda det mot stänkande vatten.

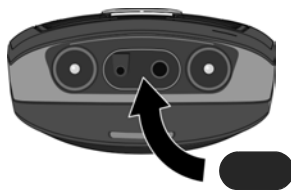

Om du behöver öppna batterilocket igen, t.ex. för att byta batterier, gör du så här:

- ▶ Vrid låsringen eller bältesclipet moturs till anslaget (ca 20°) och ta bort tillbehöret. På låsringen lägger du tumme och pekfinger på de båda skårrorna.
- ▶ Sätt ett lämpligt hjälpmedel (t.ex. ett litet mynt) i spåret upptill på batterilocket och vrid tills det öppnas.



Placera handenheten i laddaren

- ▶ Anslut laddarens nätadapter till ett vägguttag.
- ▶ Placera handenheten i laddaren med **displayen vänd framåt**.

Handenheten är registrerad på basstationen vid leveransen. Du behöver alltså inte registrera handenheten. Om du vill använda handenheten på en annan basstation eller använda fler handenheter på basstationen, måste du registrera varje handenhet manuellt → s. 41.

Låt handenheten stå kvar i laddaren för att ladda batteriet.

Obs!

Handenheten får endast placeras i en kompatibel laddare.

Första laddningen och urladdningen av batteriet

En korrekt indikering av batteriernas laddningsstatus kan endast ske om batteriet först laddas helt **och** sedan laddas ur.



► Låt enheten stå **sex** timmar i laddaren.

► Ta sedan upp enheten ur laddaren och ställ tillbaka den först när batteriet är helt urladdat.

Obs!

- ◆ Efter den första laddningen **och** urladdningen kan du ställa tillbaka enheten i laddaren efter varje samtal.
- ◆ Om batteriet tas ur enheten och sedan sätts tillbaka igen ska laddningen och urladdningen upprepas.
- ◆ Batteriet kan bli varmt under laddningen. Detta är ofarligt.
- ◆ Av tekniska skäl reduceras batteriets laddningskapacitet med tiden.

Ställa in datum och tid

Ställ in datum och tid, så att inkommande samtal kan registreras med korrekt datum och klockslag, och så att du kan använda väckningsfunktionen.

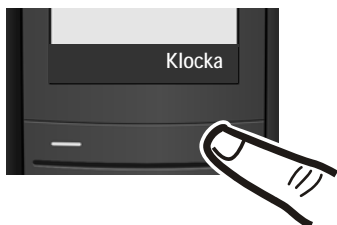

- ▶ Om inte datum och tid har ställts in trycker du på knappen under displayvisningen **Klocka** så att inmatningsfältet öppnas.



- ▶ Den aktiva raden markeras med [...]. Ange dag, månad och år med sex siffror via knappsatsen, t.ex. **0+** **1 00** **1 00** **0+** **0+** **Spara** för 2009-10-01.



- ▶ Tryck nedåt på navigationsknappen för att komma till tidsinmatningen.



- ▶ Ange timmar och minuter med fyra siffror via knappsatsen, t.ex. **0+** **1 00** **1 00** **Spara** för kl. 07.15.

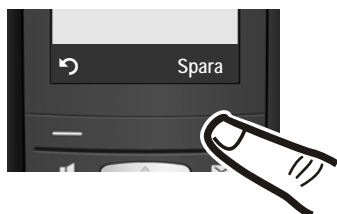



- ▶ Tryck på knappen under displayvisningen **Spara** för att spara inställningarna.

Display i viloläge

När telefonen har registrerats och tiden ställts in ser displayen ut på följande sätt i viloläge (exempel)

Displayvisningar

 Eco-läge+ aktiverat (→ s. 40)

 Eco-läge aktiverat (→ s. 40)

Batteriernas laddningsstatus:

 (tomt–fullt)

 blinkar: batterier nästan urladdade

INT 1 Internt namn på handenheten
(→ s. 44)

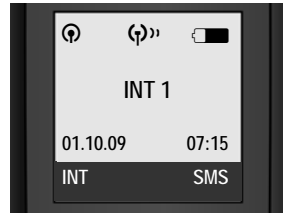

Om **Eco-läge+** (→ s. 40) **inte** är aktiverat visas kvaliteten på kontakten mellan basstationen och handenheten i övre vänstra hörnet:

◆ Bra till dålig: 

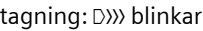
◆ Ingen mottagning:  blinkar

Telefonen är nu klar att användas!

Ansluta headset

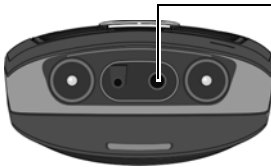

När du har tagit bort gummilocket kan du ansluta ett headset med 2,5 mm kontakt på undersidan av telefonen, t.ex. headset från HAMA och headsettyperna Plantronics M40, MX100 och MX150.

Sätt tillbaka gummilocket igen efter headsetanvändningen.

En lista över kompatibla headset hittar du på Internet under:
www.plantronics.com/productfinder.

Vad vill du göra nu?

När du har fått igång din Gigaset vill du säkert anpassa den till dina speciella behov. Använd följande guide för att snabbt hitta de viktigaste ämnena.

Om du ännu inte vet hur man hanterar menystyrda enheter som t.ex. andra Gigaset-telefoner, läser du först avsnittet "Använda telefonen" → s. 15.

Information om hittar du här.
Eco-läge / Eco-läge+	→ s. 40
Ställa in ringsignalmelodier och -volym	→ s. 48
Ställa in lurvolym	→ s. 47
Förbereda telefonen för SMS-mottagning	→ s. 31
Använda telefonen i en telefonväxel	→ s. 51
Registrera befintliga Gigaset-handenheter på basstationen	→ s. 41
Kopiera telefonboksposter från befintliga Gigaset-handenheter till nya	→ s. 27

Om det skulle uppstå frågor om hur du använder telefonen kan du läsa tipsen i avsnittet om felsökning ("Frågor och svar", → s. 53). Du kan även kontakta vår kundtjänst (Customer Care, → s. 53).

Använda telefonen





Navigationssknapp

Nedan markeras den sida på navigationssknappen (övre delen, nedre delen, höger, vänster) som du ska trycka på i respektive manövreringssituation med svart (t.ex.  för "tryck till höger på navigationssknappen").





Navigationssknappen har olika funktioner:







När handenheten är i viloläge

-  Öppna telefonboken.
-  Öppna huvudmenyn.
-  Öppna listan över handenheter.
-  Öppna menyn för inställning av samtalsvolym (→ s. 47), ringsignaler (→ s. 48) och aviseringstoner (→ s. 49) på handenheten.



I huvudmenyn, undermenyer och listor

-  /  Bläddra uppåt/nedåt rad för rad.
-  Öppna undermeny eller bekräfta val.
-  Gå tillbaka en menynivå eller avbryt.

I inmatningsfält

Med navigationssknappen flyttar du markören uppåt , nedåt , åt höger  eller åt vänster .

Under ett externt samtal

-  Öppna telefonboken.
-  Påbörja intern förfrågan/sekretess.
-  Ändra lurvolym resp. handsfreevolym.

Displayknappar

Displayknapparnas funktioner varierar beroende på manövreringssituation.
Exempel:

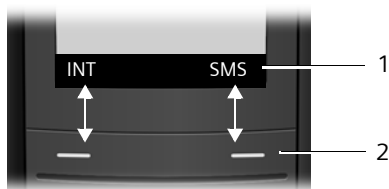

1 Displayknapparnas aktuella funktioner visas på den nedersta raden i displayen.

2 Displayknappar

De viktigaste displayknapparna är:

- | | |
|--|---|
| | Öppna en situationsberoende meny. |
| | Raderingsknapp: Radera tecken för tecken från höger till vänster. |
| | Gå tillbaka en menynivå resp. avbryt åtgärd. |
| | Kopiera nummer till telefonboken. |
| | Öppna nummerrepetitionslistan. |

Knappsatsens knappar

/ / osv.

Tryck på den avbildade knappen på handenheten.



Mata in siffror eller bokstäver.

Korrigera felaktiga inmatningar

Korrigera felaktiga tecken i texten genom att navigera till felinmatningen med navigationsknappen. Då kan du göra följande:

- ◆ Radera tecknet till vänster om markören med .
- ◆ Infoga tecken vid markören
- ◆ Skriva över tecken (blinkar) vid inmatning av t.ex. tid och datum

Menyhantering

Du kan hantera telefonens funktioner via en meny bestående av flera nivåer.

Huvudmeny (första menynivå)

- ▶ Tryck på när handenheten är i viloläge för att öppna huvudmenyn.

Huvudmenyns funktioner visas i displayen som en lista med färgade symboler och namn.

Öppna en funktion, dvs. tillhörande undermeny (nästa menynivå):

- ▶ Bläddra till funktionen med navigationsknappen . Tryck på displayknappen .

Undermenyer

Undermenyernas funktioner visas i en lista.

Starta en funktion:

- ▶ Bläddra till funktionen med navigationsknappen  och tryck på **OK**.

Eller:

- ▶ Ange tillhörande sifferkombination (→ s. 19).

Tryck **kort** (en gång) på Lägg på luren-knappen  för att gå tillbaka till föregående menynivå eller avbryta förfarandet.

Tillbaka till viloläge

Återgå till viloläge från valfritt ställe i menyn:

- ▶ Håll Lägg på luren-knappen  **nedtryckt**.

Eller:

- ▶ Tryck inte på någon knapp. Efter två minuter övergår displayen **automatiskt** till viloläge.

Ändringar som du inte har bekräftat eller sparat med **OK**, **Ja**, **Spara**, **Sänd** eller med **Spara** **OK** sparas inte.

På → s. 13 finns en bild som visar displayen i viloläge.

Slå på/stänga av handenheten



Håll Lägg på luren-knappen **nedtryckt** (bekräftelseton) för att stänga av handenheten från viloläge.

Håll Lägg på luren-knappen **nedtryckt** igen för att slå på handenheten igen.

Aktivera/avaktivera knapplås

Knapplåset förhindrar att telefonen hanteras av misstag.



Håll knappen Fyrkant **nedtryckt** i viloläge för att aktivera eller avaktivera knapplåset. Du hör en bekräftelseton.

Om knapplåset är aktiverat visas symbolen  i displayen och när du trycker på en knapp visas ett meddelande.



Knapplåset avaktiveras automatiskt när du får ett samtal. När samtalet är avslutat aktiveras det igen.

Beskrivning i bruksanvisningen

Hantering av telefonen visas förkortat.

Exempel

Visningen:

 →  → Datum/tid

betyder:



- ▶ Tryck i viloläge på navigationsknappens högra sida för att visa huvudmenyn.



- ▶ Tryck nedtill på navigationsknappen tills  Inställningar färgmarkeras.



- ▶ Tryck på displayknappen **OK** för att öppna undermenyn.







Datum/tid är redan markerad.

- ▶ Tryck på displayknappen **OK** för att öppna funktionsmenyn.

För att ange datum och tid följer du beskrivningen på → s. 12.

Menyöversikt

Du kan välja en meny punkt snabbare än genom att bläddra, om du öppnar meny och sedan anger en sifferkombination (s.k. genväg).

Exempel:      för "Ställa in ringsignal för externa samtal".

I **viloläget** för telefonen trycker du på  (öppna huvudmeny):

1 SMS 

Du har aktiverat en SMS-brevlåda (gemensam eller privat) utan PIN-kod

1-1	Nytt SMS	→ s. 31
1-2	Inkomm. 0	→ s. 33
1-3	Utgående 0	→ s. 32

Du har aktiverat en SMS-brevlåda med PIN-kod eller 2–3 brevådor

1-1	Brevlåda	1-1-1	Nytt SMS	→ s. 31
		1-1-2	Inkomm. 0	→ s. 33
		1-1-3	Utgående 0	→ s. 32
1-2 till 1-4	Brevlåda 1 Brevlåda 2 Brevlåda 3	1-2-1 till 1-4-1	Nytt SMS	→ s. 31
		1-2-2 till 1-4-2	Inkomm. 0	→ s. 33
		1-2-3 till 1-4-3	Utgående 0	→ s. 32
1-5	Infotjänster	→ s. 36		
1-6	Inställningar	1-6-1	Servicecenter	→ s. 36
		1-6-2	Brevådor	→ s. 35
		1-6-3	Meddelandenr	→ s. 34
		1-6-4	Meddelandetyper	→ s. 34
		1-6-5	Statusrapport	→ s. 31

2 Nättjänster 

2-6	Alla samtal	2-6-1	Vidarekoppling	→ s. 24
		2-6-3	Samtal väntar	→ s. 23
2-7	Tillb.ringn. Av	→ s. 23		

3 Väckarklocka  → s. 41

4 Specialfunktioner 

4-3	Övervakning	→ s. 44
-----	-------------	---------

Menyöversikt

5 Inställningar

5-1	Datum/tid	→ s. 12				
5-2	Ljudinställning	5-2-1	Samtalsvolym	→ s. 47		
		5-2-2	Ringsignaler	→ s. 48		
		5-2-3	Servicetoner	→ s. 49		
		5-2-4	Vibrator	→ s. 48		
5-3	Skärminställning	5-3-1	Skärmbild	→ s. 47		
		5-3-2	Färgschema	→ s. 46		
		5-3-3	Kontrast	→ s. 46		
		5-3-4	Belysning	→ s. 47		
5-4	Handenhet	5-4-1	Språk	→ s. 46		
		5-4-2	Auto. svar	→ s. 47		
		5-4-3	Registrera	→ s. 41		
		5-4-4	Nollställ	→ s. 49		
5-5	Basstation	5-5-2	Pausmusik	→ s. 50		
		5-5-3	System-PIN	→ s. 50		
		5-5-4	Nollställ bas	→ s. 50		
		5-5-5	Specialfunktioner	5-5-5-2	Retursamtal	→ s. 51
				5-5-5-3	Repeaterläge	→ s. 50
				5-5-5-4	Växelprefix	→ s. 51
				5-5-5-5	Medlyssning	→ s. 43
5-5-5-7	Eco-läge			→ s. 40		
5-5-5-6	Eco-läge+			→ s. 40		
5-5-6	Förval	→ s. 30				
5-5-7	Typ av lista	→ s. 29				
5-6	Telefonsvare	5-6-1	Snabbval 1	→ s. 39		

Ringa samtal

Ringa externt samtal

Externa samtal är samtal ut på det allmänna telefonnätet.



Mata in telefonnumret och tryck på Lyft luren-knappen.

Eller:



Håll Lyft luren-knappen **nedtryckt** och mata sedan in numret.

Du kan avbryta uppringningen med Lägg på luren-knappen.

Under samtalets gång visas samtalslängden.

Obs!

Om du använder telefonboken, samtalslistan (→ s. 1/ → s. 26) eller samtals- och nummerrepetitionslistan (→ s. 29/ → s. 28) behöver du inte skriva in samma nummer och operatörsförval ("snabbvalsnummer") gång på gång.

Avsluta samtal



Tryck på Lägg på luren-knappen.

Besvara samtal

Ett inkommande samtal indikeras på tre sätt på handenheten: genom ringsignal, ett meddelande i displayen och genom att handsfreeknappen blinkar.

Du har följande alternativ för att ta emot samtal:

- ▶ Tryck på Lyft luren-knappen.
- ▶ Tryck på handsfreeknappen.
- ▶ Tryck på displayknappen **Svara**.

Om handenheten står i laddaren och funktionen **Auto. svar** är aktiverad (→ s. 47), besvaras inkommande samtal automatiskt när du tar upp telefonen ur laddaren.

Om ringsignalen stör dig, trycker du på displayknappen **Tyst**. Du kan fortfarande besvara telefonsamtalet, så länge det indikeras i displayen.

Nummerpresentation

Vid ett inkommande samtal visas den uppringande partens nummer i displayen, under följande förutsättningar:

- ◆ Din operatör stödjer CLIP, CLI.
 - CLI (Calling Line Identification): Den uppringande partens nummer överförs.
 - CLIP (Calling Line Identification Presentation): Den uppringande partens telefonnummer visas.
- ◆ Du har beställt tjänsten CLIP hos din operatör.
- ◆ Den som ringer har beställt CLI hos operatören.

Displayvisning vid CLIP/CLI

Om du har sparat den uppringande partens nummer i telefonboken visas namnet i posten.

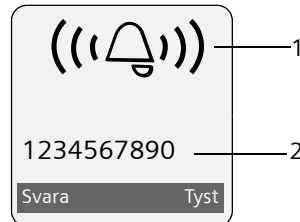

- 1 Ringningssymbol
- 2 Den uppringande partens nummer eller namn

Istället för numret visas följande:

- ◆ **Externt samtal** när inget nummer överförs.
- ◆ **Okänt nr.** när den som ringer inte har beställt tjänsten nummerpresentation.

Handsfree

När handsfree har aktiverats ska du inte hålla handenheten mot örat utan lägga ner den på t.ex. ett bord. På så vis kan även andra medverka i telefonsamtalet.

Aktivera/avaktivera handsfree

Aktivera när du slår numret



Mata in telefonnumret och tryck på handsfreeknappen.

- ▶ Om du låter någon annan delta i telefonsamtalet ska du tala om det för din samtalspartner.



Växla mellan lur- och handsfreeläge



Tryck på handsfreeknappen.

Under ett samtal kan du aktivera eller avaktivera handsfree.

Om du under ett samtal vill placera handenheten i laddningsenheten:

- ▶ Håll handsfreeknappen  nedtryckt medan du ställer ner handenheten. Om handsfreeknappen  inte lyser, trycker du på knappen en gång till.

Ändra talvolymen, → s. 47.

Aktivera sekretessfunktionen

Du kan stänga av handenhetens mikrofon under ett externt samtal. Din samtalspartner hör då pausmusik.



Tryck till vänster på navigationsknappen om du vill ställa in handenheten på sekretess.



Tryck på displayknappen för att aktivera mikrofonen igen.

Pausmusiken kan aktiveras och avaktiveras (→ s. 50).

Ring bekvämt med nättjänster

Nättjänster är funktioner som operatören ställer till ditt förfogande. Du måste beställa tjänsterna hos din operatör.

- ▶ **Vänd dig till operatören om du har några frågor.**

Tillbakaringning

Påbörja tillbakaringning

Om den uppringda parten redan talar i telefon, kan du påbörja en tillbakaringning. Så snart den uppringda partens linje är ledig, ringer din telefon en gång.

Du hör upptagettonen.

Inställn. → Tillbakaringning

 Tryck på Lägg på luren-knappen.

Avbryta tillbakaringning på förhand

Du kan avbryta funktionen tillbakaringning.

 →  → Tillb.ringn. Av

Samtal väntar vid externt samtal

Om du har aktiverat den här funktionen och för ett **externt** samtal, indikerar signalen Samtal väntar att ytterligare en person ringer upp dig. Om du har beställt funktionen CLIP (→ s. 21), visas telefonnumret resp. telefonboksposten för det väntande samtalet i displayen.

Aktivera/avaktivera Samtal väntar

 →  → Alla samtal → Samtal väntar

Status: Aktivera/avaktivera.

Sänd Tryck på displayknappen.

Besvara väntande samtal

Du för ett externt telefonsamtal och hör signalen för Samtal väntar.

Du har följande alternativ:

Inställn. → Besv. vänt.samtal

eller

(endast när den uppringande partens telefonnummer eller namn visas)

Svara Tryck på displayknappen.

När du har besvarat det väntande samtalet kan du växla mellan dina båda samtalspartner ("Pendlings" → s. 25) eller tala med båda samtidigt ("Konferens" → s. 25).

Avvisa väntande samtal

Du hör signalen för Samtal väntar, men vill inte tala med personen.

Inställn. → Avvisa vänt.samtal

Den som ringer hör en upptagetton.

Vidarekoppling av samtal

Vid vidarekoppling av samtal vidarekopplas samtal till en annan anslutning.

Du har följande alternativ:

- ◆ **Alla samtal:** Samtal vidarekopplas direkt. Inga fler samtal indikeras på din telefon.
- ◆ **Vid ej sv.:** Samtal vidarekopplas om ingen svarar efter flera signaler.
- ◆ **Vid uppt.:** Samtal vidarekopplas när du någon talar i telefon. Samtalet vidarekopplas utan signalen för Samtal väntar.

 →  → **Alla samtal**

→ Vidarekoppling

▶ Ändra flerradig inmatning:

När:

Välj **Alla samtal / Vid ej sv. / Vid uppt.**

Telnr:

Tryck på displayknappen **Ändra**. Skriv sedan in det telefonnummer som du vill vidarekoppla till

eller:

Tryck på . Välj nummer ur telefonboken och tryck på **OK**.

Status:

Aktivera/avaktivera vidarekoppling av samtal.

Sänd Tryck på displayknappen.

 Tryck på Lägg på luren-knappen efter svarsmeddelandet.

Förfrågan, pendling, konferens

Med hjälp av de här tjänsterna kan du

- ◆ ringa upp en andra extern samtalspartner (förfrågan).
- ◆ omväxlande tala med två samtalspartner (pendling).
- ◆ tala med två externa samtalspartner samtidigt (konferens).

Förfrågan

Du kan ringa upp en andra, extern samtalspartner. Det första samtalet parkeras.

Under ett externt samtal:

Ext.samt Tryck på displayknappen. Det första samtalet parkeras. Din samtalspartner hör ett meddelande.



Mata in den andra partens telefonnummer.

Telefonnumret slås. En anslutning upprättas till den andra samtalspartnern.

Om ingen svarar trycker du på displayknappen **Avsluta** för att återgå till den första samtalspartnern.

Obs!

Du kan även kopiera den andra samtalspartnerns telefonnummer ur telefonboken (→ s. 28) eller samtalslistan (→ s. 29).

Avsluta förfrågan

Inställn. → Avsluta samtal

Nu har du återigen kontakt med den första samtalspartnern.

Pendling

Du kan välja att omväxlande tala med två samtalspartner (pendling).

Förutsättning: Du för ett externt samtal och har ringt upp ytterligare en person (förfrågan) eller besvarat ett väntande samtal.

- Pendla mellan dina två samtalspartner med .

Den som du talar med för tillfället markeras med ► i displayen.

Avsluta aktuellt samtal

Inställn. → Avsluta samtal

Nu har du återigen kontakt med den väntande samtalspartnern.

Konferens

Du kan föra ett telefonsamtal med två samtalspartner samtidigt.

Förutsättning: Du för ett externt samtal och har ringt upp ytterligare en person (förfrågan) eller besvarat ett väntande samtal.

Konfer. Tryck på displayknappen.

Du och dina två samtalspartner (båda markeras med ►) kan tala med och höra varandra samtidigt.

Avsluta konferens



Tryck på Lägg på luren-knappen för att avsluta samtalet med båda dina samtalspartner.

Eller:

Avsluta Tryck på displayknappen.

Återgå till "pendling". Du har åter igen kontakt med den samtalspartner som du inledde konferensen med.

Du fortsätter samtalet med den andra samtalspartnern.

Båda dina samtalspartner kan avsluta sitt deltagande i konferensen genom att trycka på Lägg på luren-knappen eller lägga på luren.

Använda telefonboken och listor

Du kan använda följande:

- ◆ Telefonbok
- ◆ Snabbvalslista
- ◆ Nummerrepetitionslista
- ◆ SMS-lista
- ◆ Samtalslista

Telefonboken och snabbvalslistan skapas för varje enskild handenhet. Du kan dock skicka listorna/posterna till andra handenheter (→ s. 27).

Telefonbok/snabbvalslista

I telefonboken och snabbvalslistan kan du spara totalt 150 poster.

Obs!

För att få snabb åtkomst till ett nummer i telefonboken kan du programmera numret på en knapp.

I **telefonboken** sparar du nummer med tillhörande namn.

▶ I viloläge öppnar du telefonboken med knappen .

I **snabbvalslistan** sparar du prefix från operatörer (s.k. "snabbvalsnummer").

▶ I viloläge öppnar du snabbvalslistan med knappen .

Posternas längd

Nummer: max. 32 siffror

Namn: max. 16 tecken

Spara nummer i telefonboken

 → Ny post

▶ Ändra flerradig inmatning:

Nummer
Skriv in nummer.

Namn
Skriv in namn.

Kortnummer
Välj en knapp för kortnumret.
▶ Spara ändringar.

Spara nummer i snabbvalslistan

 → Ny post

▶ Ändra flerradig inmatning:

Nummer
Skriv in nummer.

Namn
Skriv in namn.



Telefonboksposternas ordningsföljd

Telefonboksposterna sorteras i allmänhet alfabetiskt. Blanksteg och siffror sorteras först. Sorteringsordningen är följande:



1. Blanksteg
2. Siffror (0–9)
3. Bokstäver (alfabetiskt)
4. Övriga tecken

Om du vill åsidosätta den alfabetiska sorteringen av posterna, infogar du ett blanksteg eller en siffra före namnet. De här posterna hamnar då först i telefonboken.

Välja post i telefonboken/ snabbvalslistan

 /  Öppna telefonboken eller snabbvalslistan.

Du har följande alternativ:

- ◆ Bläddra till posten med  tills önskat namn har markerats.
- ◆ Mata in de första bokstäverna i namnet och bläddra eventuellt till posten med .

Ringa samtal via telefonboken/ snabbvalslistan

 /  →  (välj post).

 Tryck på Lyft luren-knappen.
Numret rings upp.

Hantera poster i telefonboken/ snabbvalslistan

 /  →  (välj post).

Visa post

Visa Tryck på displayknappen. Posten visas.
Återgå med **OK**.

Ändra post

Visa **Ändra** Tryck på displayknapparna i en följd.



► Utför ändringarna och spara.

Använda ytterligare funktioner

Inställn. Tryck på displayknappen.

Du kan välja följande funktioner med :

Visa nummer

Du kan ändra/komplettera ett sparad nummer eller spara det som en ny post.
Tryck på   efter visningen av numret.

Ändra post

Ändra vald post.

Radera post

Radera vald post.

Post som VIP (endast telefonboken)

Markera en post i telefonboken som **VIP** (Very Important Person) och tilldela personen en viss ringsignal. Du hör sedan på ringsignalen att det är ett VIP-samtal.

Förutsättning: nummerpresentation (→ s. 21).

Kopiera post

Skicka en enskilda post till en annan handenhhet (→ s. 27).

Radera lista

Radera **alla** poster i telefonboken eller snabbvalslistan.

Kopiera lista

Skicka en komplett lista till en handenhhet (→ s. 27).

Ledigt minne

Visa antalet lediga poster i telefonboken och snabbvalslistan (→ s. 26).

Ringa via kortnummerknappar

► Håll kortnummerknappen **nedtryckt** (→ s. 26).

Kopiera telefonbok/snabbvalslista till annan handenhhet

Förutsättningar:

- ◆ Mottagar- och sändarhandenhhet är registrerade på samma basstation.
- ◆ Den andra handenhheten och basstationen kan skicka och ta emot telefonboksposter.

 /  →  (välj post)

→ **Inställn.** (öppna meny)

→ Kopiera post / Kopiera lista



Välj den mottagande handenhhetens interna nummer och tryck på **OK**.

Du kan kopiera flera enskilda poster efter varandra genom att bekräfta frågan **Kopiera fler poster?** med **Ja**.

Den genomförda överföringen bekräftas med ett meddelande och en bekräftelse-ton på den mottagande handenhheten.

Obs!

- ◆ Poster med identiska nummer i den mottagande handenhheten skrivs inte över.
- ◆ Överföringen avbryts vid inkommande samtal eller om minnet i den mottagande handenhheten blir fullt.

Kopiera visat nummer till telefonboken

Du kan kopiera nummer som visas i en lista, t.ex. samtalslistan eller nummerrepetitionslistan, i ett SMS eller visas under ett samtal, till telefonboken.



Ett nummer visas:

Inställn. → Kopiera t. T-Bok

▶ Komplettera posten, → s. 26.

Kopiera nummer från telefonboken

I många situationer kan du öppna telefonboken för att t.ex. kopiera ett nummer. Din handenheter behöver inte befinna sig i viloläge.

▶ Öppna telefonboken med  eller  eller  Telefonbok, beroende på situation.

 Välj post (→ s. 26).

Nummerrepetitionslista

I nummerrepetitionslistan finns de tjugo telefonnummer som senast ringts upp från handenheter (max. 32 siffror). Om ett nummer finns i telefonboken eller i snabbvalslistan visas det tillhörande namnet.

Manuell nummerrepetition

 Tryck **kort** på knappen.

 Välj post.

 Tryck en gång till på Lyft luren-knappen. Numret rings upp.

Om det är ett namn som visas kan du visa det tillhörande numret genom att trycka på displayknappen **Visa**.

Hantera poster i nummerrepetitionslistan

 Tryck **kort** på knappen.

 Välj post.

Inställn. Öppna meny.

Du kan välja följande funktioner med :

Visa nummer (som i telefonboken, s. 27)

Kopiera t. T-Bok

Kopiera posten till telefonboken (s. 26).

Radera post (som i telefonboken, s. 27)

Radera lista (som i telefonboken, s. 27)

Öppna listor med meddelandeknappen

Med meddelandeknappen  kan du öppna följande listor:

◆ SMS-lista

Om **flera** brevlådor har skapats (→ s. 35), visas flera listor.

◆ Nättelefonsvararen, om din nätoperatör har stöd för denna funktion och nättelefonsvararen är inställd som snabbval (→ s. 39).

◆ Samtalslista

Så snart en **ny post** förs in i en lista hörs en aviseringsston. Knappen  blinkar (slocknar efter ett knapptryck). I **viloläge** visas en symbol i displayen för det nya meddelandet.

Symbol **Nytt meddelande...**

 ... på nättelefonsvararen

 ... i samtalslistan

 ... i SMS-listan

Antalet nya poster visas under respektive symbol.

Listurval

När du trycker på meddelandeknappen  visas endast listor som innehåller meddelanden (undantag: nättelefonsvarare). Listor med nya meddelanden markeras med fetstil:

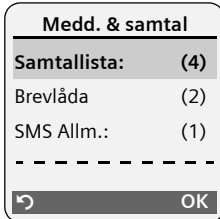

Välj en lista med . Tryck på  eller **OK** för att öppna.

Om det bara finns poster i en lista faller listurvalet bort och den aktuella listan visas genast.

Listan Inkommande SMS

Alla mottagna SMS sparas i listan Inkommande, s. 33.

Samtalslista

Förutsättning: nummerpresentation (CLIP, s. 21)

Samtalslistan innehåller beroende på inställd typ av lista

- ◆ besvarade samtal (
- ◆ missade samtal

Beroende på inställd typ av lista sparas alla nummer till de senaste 30 inkomna samtalen eller endast de missade samtalen.

Ställa in samtalslistans typ av lista

 →  → Basstation → Typ av lista

Missade samtal / Alla ink.samtal

Välj och tryck på **OK** ( = på).

 **Håll nedtryckt** (viloläge).

Posterna i samtalslistan sparas när du ändrar typ av lista.

Listpost

Nya meddelanden visas överst.

Exempel på listpost:



- ◆ Typ av lista (överst i displayen)
- ◆ Postens status
 - Fetstil:** ny post
- ◆ Den uppringande partens nummer eller namn
 - Du kan kopiera den uppringande partens nummer till telefonboken (→ s. 28).
- ◆ Datum och tid för samtalet (om detta har ställts in, s. 12)
- ◆ Typ av post:
 - besvarade samtal (
 - missade samtal

Genom att trycka på displayknappen **Radera** raderar du den markerade posten.

När du har tryckt på displayknappen **Inställn.** kan du välja mellan ytterligare funktioner med :

Kopiera t. T-Bok

Kopiera nummer till telefonboken.

Radera lista

Radera hela listan.

När du har lämnat samtalslistan markeras alla poster som "gamla", dvs. de visas inte i fetstil nästa gång du öppnar listan.

Ringa kostnadsmedvetet

Ring via den operatör som erbjuder det mest förmånliga priset (snabbval). Du kan hantera numren i snabbvalslistan.

Länka snabbvalsnummer till ett telefonnummer

Du kan ställa in ett operatörsförval för ett nummer ("länka").



Öppna snabbvalslistan.



Välj en post (snabbvalsnummer).

Inställn.

Tryck på displayknappen.

Visa nummer



Välj och tryck på **OK**.
Mata in nummer eller välj nummer i telefonboken
(→ s. 28).



Tryck på Lyft luren-knappen.
Båda numren rings upp.

Automatiskt operatörsförval (förval)

Du kan spara ett snabbvalsnummer (prefix) som **automatiskt** läggs till framför numret när du ringer.

Mata in de riktnummer resp. de första siffrorna i riktnummer som ska ringas upp med prefix i listan "**Med prefix**".

Mata in undantag till listan "**Med prefix**" i listan "**Utan prefix**".

Exempel:

Förvalsnr	0999
Med prefix	08
Utan prefix	081 084

Alla nummer som inleds med 08, med undantag för 081 och 084, rings upp med prefixet 0999.

Telefonnum- mer	Uppringt nummer
07112345678	→ 07112345678
08912345678	→ 0999 08912345678
08412345678	→ 08412345678

Spara prefix



→ Basstation → Förval → Prefix



Mata in eller ändra prefix
(snabbvalsnummer).

Spara

Tryck på displayknappen.



Håll **nedtryckt** (viloläge).

Spara eller ändra poster i förvalslistor

De båda listorna kan innehålla 20 poster med 6 siffror vardera.

I listan "**med förval**" kan det, beroende på land, finnas förinställda nummer. På så sätt kombineras t.ex. alla samtal inom landet eller via mobilnätet **automatiskt** med det prefix som du har sparat.



→ Basstation → Förval → Med prefix / Utan prefix



Välj post.

Ändra

Tryck på displayknappen.



Mata in eller ändra de första siffrorna i numret.

Spara

Tryck på displayknappen.



Håll **nedtryckt** (viloläge).

Tillfällig avaktivering av förval



(håll nedtryckt) → **Inställn.** → Förval av

Avaktivera förval permanent

▶ Radera prefix (→ s. 30).

SMS (textmeddelanden)

Din telefon levereras så att du kan skicka SMS med den direkt.

Förutsättningar:

- ◆ Tjänsten nummerpresentation är aktiverad för din telefonanslutning.
- ◆ Din operatör stödjer SMS i det fasta nätet (upplysningar om detta kan du få från din operatör).
- ◆ Du har registrerat dig hos din operatör för att kunna skicka och ta emot SMS.
- ◆ Du måste vara registrerad hos din operatör för att kunna ta emot SMS. Detta sker automatiskt när du skickar ditt första SMS.

Obs!

Om telefonen är ansluten till en telefonväxel, ska du läsa → s. 37.

Skriva/skicka SMS

Skriva SMS



Brevlåda 2 Välj ev. en brevlåda och tryck på **OK**.



Mata ev. in en PIN för brevlådan och tryck på **OK**.

Nytt SMS Välj och tryck på **OK**.



Skriv SMS.

Obs!

- ◆ Anvisningar om inmatning av text hittar du på s. 57.
- ◆ Ett SMS får vara upp till 612 tecken långt.
Vid mer än 160 tecken skickas SMS:et som ett **länkat** SMS (upp till fyra SMS med vardera 153 tecken).

Skicka SMS



Tryck på Lyft luren-knappen

eller:



Tryck på displayknappen.

Sänd Välj och tryck på **OK**.

SMS Välj och tryck på **OK**.



Välj ett nummer (inklusive rikt-nummer) ur telefonboken eller snabbvalslistan eller skriv in det direkt. För SMS till en SMS-brevlåda: Lägg till brevlådans ID **sist** i numret.



Tryck på displayknappen. SMS:et skickas.

Obs!

Om du blir avbruten av ett externt samtal när du håller på att skriva ett SMS, sparas texten automatiskt i listan Utgående.

SMS-statusrapport

Förutsättning: Din operatör stödjer denna tjänst.

Om du har aktiverat funktionen statusrapport, får du en bekräftelsestext när du har skickat ett SMS.

Aktivera/avaktivera statusrapport



Statusrapport

Välj och tryck på **OK** (✓ = på).

Läsa/radera statusrapport/nummer i telefonbok

► Öppna listan Inkommande (→ s. 33), därefter:



Välj SMS med status Status OK eller Status ej OK.



Tryck på displayknappen.

SMS (textmeddelanden)



- ◆ Radera:
 Radera post .
- ◆ Nummer i telefonboken:
 Kopiera t. T-Bok .
- ◆ Radera hela listan:
 Radera lista .

Listan Utgående



Du kan spara ett SMS i listan Utgående och göra ändringar och skicka det vid ett senare tillfälle.

Spara SMS i listan Utgående

- ▶ Du skriver ett SMS (→ s. 31).

 Tryck på displayknappen.
Spara Välj och tryck på .



Öppna listan Utgående

 →  → ev. 
(brevlåda, brevlåde-PIN) → Utgående
Den första posten i listan visas, t.ex.:

1234567890
15.01.09 09:45

Läsa eller radera SMS

- ▶ Öppna listan Utgående. Därefter:

 Välj SMS.
 Tryck på displayknappen. Texten visas. Bläddra radvis med .

Eller radera SMS:et med

 → Radera post → .

Skriva och ändra SMS

- ▶ Du läser ett SMS i listan Utgående.

 Öppna meny.

Du kan välja mellan följande:

Nytt SMS

Skriva nytt SMS och sedan skicka (→ s. 31) eller spara det.

Ändra

Ändra texten i det sparade SMS:et och sedan skicka det (→ s. 31).

Teckenupps.

Texten visas med vald teckenuppsättning.

Radera listan Utgående

- ▶ Öppna listan Utgående. Därefter:

 Öppna meny.

Radera lista

Välj, tryck på  och bekräfta med . Listan raderas.



Håll nedtryckt (viloläge).

Skicka SMS till en e-postadress

Om din operatör stödjer tjänsten **SMS som e-post** kan du även skicka SMS till e-postadresser.

E-postadressen måste stå i början av texten. SMS:et måste skickas till e-posttjänsten på ditt SMS-servicecenter.

 →  → (brevlåda, brevlåde-PIN)
→ Nytt SMS



Mata in e-postadressen direkt. Avsluta med blanksteg eller kolon (beroende på operatör).



Skriv in SMS-text.

 Tryck på displayknappen.

Sänd

Välj och tryck på .

E-post

Välj och tryck på . Om inte e-posttjänstens nummer är infört (→ s. 36) måste du skriva in det.

 Tryck på displayknappen.

Ta emot SMS

Alla mottagna SMS sparas i listan Inkommande. Sammanlänkade SMS visas som **ett** enda SMS. Om detta är för långt eller inte överförs i sin helhet, delas det upp i flera enskilda SMS. Eftersom ett SMS blir kvar i listan också när du läst det bör du **med jämna mellanrum radera SMS ur listan**.

Om SMS-minnet är fullt, visas ett meddelande om detta.



Obs!

Ett inkommande SMS indikeras genom en enda ringsignal (samma ringsignal som vid externa samtal). Om du svarar på ett sådant "samtal" efter den första ringsignalen går SMS:et förlorat. Om du vill undvika detta, bör du aktivera den funktion som avaktiverar den första ringsignalen för alla externa samtal (→ s. 37).

Listan Inkommande

Listan Inkommande innehåller:

- ◆ alla mottagna SMS (med det senaste först).
- ◆ SMS som inte har skickas på grund av något fel.

Nya SMS indikeras på alla Gigaset E49H-handenheter genom att symbolen  visas i displayen, meddelandeknappen  blinkar och en aviseringston ljuder.

Öppna listan Inkommande med knappen 

 Tryck.

Listan Inkommande visas med brevlåde-namn och antal poster (exempel):

SMS Allm.:	(2)	1
		2

1 **fetstil:** Antal nya poster

ej fetstil: Antal lästa poster



2 Brevlådans namn, här: Allmän brevlåda

Välj ev. en brevlåda och öppna listan med **OK** (mata ev. in brevlådans PIN och bekräfta med **OK**).

En post i listan visas med nummer och datum (exempel):

1234567890
15.01.09 09:45

Öppna listan Inkommande via SMS-menyn

 →  → ev. välj brevlåda, mata in brevlåde-PIN) → Inkomm.

Radera listan Inkommande

Alla **nya och gamla** SMS i listan raderas.

▶ Öppna listan Inkommande.

Inställn. Öppna menyn.

▶ Forts. s. "Radera listan Utgående", s. 32.

Läsa eller radera SMS

▶ Öppna listan Inkommande. Därefter:

 Välj SMS.

Läs Tryck på displayknappen. Texten visas. Bläddra radvis med .

Eller radera SMS:et med

Inställn. → Radera post → **OK**.

När du har läst ett nytt SMS blir dess status "gamalt" (visas inte längre i fetstil).

Ändra teckenuppsättning

▶ Läs ett SMS

Inställn. Tryck på displayknappen.

Teckenupps.

Texten visas med vald teckenuppsättning.

Besvara eller vidarebefordra SMS

- ▶ Läs ett SMS

Inställn. Tryck på displayknappen.

Du har följande alternativ:

Svara

Skriva och skicka ett svars-SMS direkt (→ s. 31).

Ändra

Ändra SMS-texten och sedan skicka det (→ s. 31).

Vidrebef. text

Vidarebefordra SMS:et till ett annat nummer (→ s. 31).

Kopiera nummer till telefonboken

Kopiera avsändarens telefonnummer

- ▶ Öppna listan Inkommande och välj SMS (→ s. 33).

Inställn. → Kopiera t. T-Bok

- ▶ Komplettera posten → s. 28.

Obs!

En bifogad brevlädemärkning överförs till telefonboken.

Kopiera/ringa upp nummer i SMS-text

- ▶ Läs ett SMS och bläddra till telefonnumret.

Siffrorna visas gråmarkerade.

→ ☐ Tryck på displayknappen.

Komplettera posten → s. 28.

eller:

☐ Tryck på Lyft luren-knappen för att slå ringa upp numret.

Om du även vill använda numret för att skicka SMS:

- ▶ Spara numret tillsammans med riktnumret i telefonboken.

Aviseringsmeddelande via SMS

Du kan få information om missade samtal via SMS.

Förutsättning: Vid missade samtal måste uppringarens telefonnummer (CLI) visas.

Aviseringsmeddelandet skickas till din mobiltelefon eller till en annan SMS-kompatibel enhet.

Du behöver endast spara det telefonnummer som aviseringsmeddelandet ska skickas till (aviseringsnummer) och ställa in aviseringstyp.

Spara aviseringsnummer

☐ → **☐** → Inställningar
→ Meddelandenr

☐ Skriv det telefonnummer du vill att SMS:et ska skickas till.

Spara Tryck på displayknappen.

Obs!

Mata **inte** in ditt eget nummer för fast telefoni för meddelanden om missade samtal. Detta kan leda till en ändlös (avgiftsbelagd) kedja av samtal.

Ställa in aviseringstyp

☐ → **☐** → Inställningar
→ Meddelandetyp

- ▶ Ändra ev. flerradig inmatning:

Miss. samtal

Välj inställningen På när ett aviseringsmeddelande ska skickas (via SMS).

- ▶ Spara ändringar.

SMS-brevlådor



Vid leverans är den **gemensamma brevlådan** aktiverad. Denna brevlåda är tillgänglig för alla och kan inte skyddas med PIN. Du kan dessutom skapa tre **personliga brevlådor** och skydda dem med en **PIN-kod**. Varje brevlåda kännetecknas med ett namn och ett "ID för brevlåda" (ett slags direktnummer).

Obs!

- ◆ Om du på en och samma telefonledning använder flera enheter med stöd för SMS, får varje ID för SMS-brevlåda förekomma endast en gång. I detta fall måste du även ändra förinställt ID för den gemensamma brevlådan ("0").
- ◆ Personliga brevlådor kan du endast använda om operatören stödjer sådana. Du ser detta genom att telefonnumret till ett (förinställt) SMS-center har en asterisk (*) tillfogat.
- ◆ Om du har glömt bort din PIN-kod kan du återställa den genom att återställa basstationen till leveransläge. Då raderas emellertid **alla SMS i samtliga brevlådor**.

Skapa och ändra personlig brevlåda

Skapa personlig brevlåda

 →  → Inställningar → Brevlådor
 Välj brevlåda, t.ex. Brevlåda 2, och tryck på **OK**.

- ▶ Ändra flerradig inmatning:

Aktivering

Aktivera resp. avaktivera brevlåda.

ID

Välj ID för brevlåda (0–9). Endast de lediga siffrorna kan väljas.

PIN-skydd

Aktivera/avaktivera PIN-skydd

PIN

Skriv eventuellt in en fyrsiffrig PIN-kod.

- ▶ Spara ändringar.

Aktiva brevlådor markeras i brevlådelistan med . De visas i SMS-listan och kan eventuellt visas med meddelandeknappen .

Avaktivera brevlåda

- ▶ Ställ in **Aktivering** på **Av**. Bekräfta eventuellt med **Ja**.



Alla SMS som finns sparade i brevlådan raderas.

Avaktivera PIN-skydd

- ▶ PIN-skydd ställs in på **Av**.

Brevlådans PIN återställs till 0000.

Ändra brevlådans namn

 →  → Inställningar → Brevlådor
 →  (välj brevlåda)



Ändra Tryck på displayknappen.

 Skriv in nytt namn.

Spara Tryck på displayknappen.

 **Håll nedtryckt** (viloläge).

Ändra PIN och ID för en brevlåda

 →  → Inställningar → Brevlådor
 →  (välj brevlåda)

 Mata ev. in en PIN för brevlådan och tryck på **OK**.

- ▶ ID, PIN-skydd, PIN – ställ in (→ s. 35).

Skicka SMS till en personlig brevlåda

För att ett SMS ska kunna skickas till en personlig brevlåda måste avsändaren känna till dess ID och infoga det efter telefonnumret.

- ▶ Du kan skicka ett SMS till din SMS-partner via din personliga brevlåda.

Med detta SMS får din SMS-partner ditt SMS-telefonnummer med aktuellt ID och kan spara det i telefonboken. Om fel ID anges, skickas inte SMS:et.

Ställa in SMS-center



SMS skickas via operatörernas SMS-center. På din telefon måste du skriva in det SMS-center som du vill skicka resp. ta emot via. Om du har registrerat dig hos din operatör kan du ta emot SMS från **alla** registrerade SMS-center.

Dina SMS skickas från det SMS-center som registrerats som servicecenter (→ s. 36). Endast ett SMS-center åt gången kan vara servicecenter.

Om inget SMS-servicecenter har registrerats består menyn SMS endast av posten **Inställningar**. Registrera ett SMS-servicecenter (→ s. 36).

Registrera/ändra SMS-center

- ▶ Innan du lägger in ett **nytt** telefonnummer eller raderar ett förinställt telefonnummer, bör du ta reda på vilka tjänster och speciella erbjudanden din operatör erbjuder.

 →  → **Inställningar** → **Servicecenter**
 Välj SMS-center (t.ex. Servicecenter 1) och tryck på **OK**.

- ▶ Ändra flerradig inmatning:

Sändcentr.

Ja väljs om SMS:en ska skickas via detta SMS-center.

SMS

Tryck på displayknappen **Ändra**. Mata in numret till SMS-tjänsten och tillfoga en stjärna om din operatör stödjer personliga brevlådor.

E-post

Tryck på displayknappen **Ändra**. Mata in e-posttjänstens nummer.

Spara Tryck på displayknappen.

Obs!

Fråga din operatör vad du måste tänka på när du vid användning av personliga brevlådor lägger in telefonnummer för olika tjänster. (Förutsättning: din operatör stödjer denna funktion.)

Skicka SMS via ett annat SMS-center



- ▶ Aktivera SMS-center (2 till 4) som servicecenter.
- ▶ Skicka SMS:et.

SMS-infotjänster

Via SMS kan du beställa viss information (t.ex. väderleksrapporter eller lottosiffror) från din operatör. Upp till 10 infotjänster kan sparas. Kontakta din operatör för information om infotjänster som erbjuds och vad de kostar.

Registrera/beställa infotjänst

Beställa infotjänst

 →  → **Infotjänster**
 Välj infotjänst.
Sänd Tryck på displayknappen.

Registrera infotjänst

- ▶ Välj en tom post eller radera en post. Gör sedan på följande sätt:

Ändra Tryck på displayknappen.

 Mata eventuellt in kod, beteckning och måltelefonnummer.

Spara Tryck på displayknappen.

Ändra post i en infotjänst

- ▶ Välj infotjänst (se ovan). Gör sedan på följande sätt:

Inställn. Öppna menyn.

Ändra post Välj och tryck på **OK**.

 Ändra ev. kod, beteckning, måltelefonnummer.

Spara Tryck på displayknappen.

Radera infotjänst

- ▶ Välj infotjänst (se ovan). Gör sedan på följande sätt:

Inställn. Öppna menyn.

Radera post Välj och tryck på **OK**.

SMS till telefonväxlar

- ◆ Du kan endast ta emot ett SMS om **nummervisning** fungerar på telefonväxlens **anknytning (CLIP)**. CLIP-utvärderingen av SMS-centrets nummer sker i din **Gigaset**.
- ◆ Eventuellt måste växelprefixet placeras före SMS-centrets telefonnummer (beroende på din telefonväxel).
Testa i tveksamma fall din telefonväxel genom att t.ex. skicka ett SMS till ditt eget nummer, först med växelprefix och sedan utan.
- ◆ När du skickar SMS skickas också ditt avsändarnummer, ev. utan anknyningsnummer. I sådant fall är det inte möjligt för mottagaren att svara direkt.

Det går endast att skicka och ta emot SMS på **ISDN-telefonväxlar** via din basstations MSN-nummer.

Avaktivera/aktivera funktionen som döljer den första ringsignalen



Öppna meny.



Tryck på knapparna.



Aktivera första ringsignalen.

Eller:



Dölj första ringsignalen.

Aktivera/avaktivera SMS-funktionen

Efter avaktivering kan du inte längre ta emot några SMS som textmeddelanden och inte heller skicka några.

De inställningar som du har gjort för sändning och mottagning av SMS (nummer till SMS-center) liksom posterna i listorna Inkommande och Utgående sparas också efter avaktiveringen.



Öppna meny.



Skriv in siffror.



Avaktivera SMS-funktionen.

Eller:



Aktivera SMS-funktionen (leveransläge).

Åtgärda fel vid SMS

Felkoder vid sändning

EO	Inställningen för att permanent dölja telefonnummer (CLIR) är aktiv eller nummerpresentationen är avaktiverad.
FE	Fel vid överföring av SMS.
FD	Fel vid uppkoppling till SMS-center, se Egna åtgärder.

Egna åtgärder vid fel

I följande tabell listas felsituationer och möjliga orsaker samt anvisningar för hur du avhjälpel fel.

<p>SMS-funktionen kan inte öppnas.</p> <p>Minnet är fullt eller SMS-funktionen på basstationen används av en annan enhet.</p> <ul style="list-style-type: none"> ▶ Radera SMS som du inte längre behöver eller skicka SMS:et vid ett senare tillfälle. <p>Det går inte att skicka.</p> <ol style="list-style-type: none"> 1. Du saknar tjänsten "nummerpresentation" (CLIP). <ul style="list-style-type: none"> ▶ Be din operatör aktivera tjänsten. 2. Överföringen av SMS:et avbröts (t.ex. av ett samtal). <ul style="list-style-type: none"> ▶ Skicka SMS:et på nytt. 3. Nättjänsten stöds inte av operatören. 4. Det finns inget SMS-center aktiverat som servicecenter, alternativt är telefonnumret felaktigt. <ul style="list-style-type: none"> ▶ Mata in nummer (→ s. 36).
<p>Du får ett SMS med ofullständig text.</p> <ol style="list-style-type: none"> 1. Telefonminnet är fullt. <ul style="list-style-type: none"> ▶ Radera gamla meddelanden (→ s. 33). 2. Operatören har ännu inte överfört resten av SMS:et.

Du får inte de SMS som skickas till dig.

1. Du har ändrat ID för din brevlåda.
 - ▶ Se till att dina SMS-partner får ditt ändrade ID eller gör ändringarna i efterhand (→ s. 35).
2. Du har inte aktiverat din brevlåda.
 - ▶ Aktivera din brevlåda (→ s. 35).
3. Vidarekopplingen av samtal är inställd på Alla samtal eller så är vidarekopplingen inställd på Alla samtal för nättertelefonvararen.
 - ▶ Ändra inställningarna för vidarekoppling.

SMS läses upp.

1. Du har inte ställt in tjänsten för nummerpresentation.
 - ▶ Be din operatör i det fasta nätet aktivera denna tjänst (avgiftsbelagd).
2. Mobiloperatören och operatören för SMS i det fasta nätet samarbetar inte.
 - ▶ Du får mer information av operatören för SMS i det fasta nätet.
3. Enheten är inte längre registrerad hos operatören för SMS i det fasta nätet, dvs. du är inte längre registrerad.
 - ▶ Registrera enheten (igen) för SMS-mottagning.

Mottagning endast under dagen.

Det finns inte någon information i din SMS-operatörs databas om att du har behörighet att skicka och ta emot SMS via det fasta nätet, dvs. du är inte längre registrerad där.

- ▶ Du får mer information av operatören för SMS i det fasta nätet.
- ▶ Registrera enheten (igen) för SMS-mottagning.

Använda nättelefon svararen

Nättelefon svararen är den telefon svarare som din operatör tillhandahåller via mobilnätet. Du kan endast använda nättelefon svararen när du har **beställt** tjänsten från din operatör.

Ange nättelefon svararen som snabbval

Med snabbvalet kan du ringa upp nättelefon svararen direkt.

Nättelefon svararen är förinställd som snabbval. Du behöver bara mata in numret till nättelefon svararen.

Ställa in nättelefon svararen som snabbval och ange telefonnumret till nättelefon svararen

 →  → Telefon svarare → Snabbval 1

Telesvar Nät

Välj och tryck på **OK** ( = på).



Mata in nättelefon svararens nummer.

Spara

Tryck på displayknappen.



Håll **nedtryckt** (viloläge).

Inställningen av snabbvalet gäller alla Gigaset E49H-handenheter.

Ringa upp nättelefon svararen



Håll **nedtryckt**. Du kopplas då direkt till nättelefon svararen.



Tryck ev. på handsfreeknappen . Nättelefon svararens meddelande spelas upp på hög volym.

Visa meddelande från nättelefon svararen

När det kommer in ett meddelande till nättelefon svararen blir du uppringd. I displayen visas numret till nättelefon svararen, förutsatt att du har beställt tjänsten nummerpresentation. Om du besvarar samtalet spelas de nya röstmeddelandena upp. Om du inte besvarar samtalet sparas numret till nättelefon svararen i listan över missade samtal och meddelandeknappen blinkar (→ s. 28).

ECO DECT

Med din Gigaset E490 bidrar du till att skydda miljön.

Reducering av strömförbrukningen

Din telefon förbrukar mindre ström genom användandet av en strömbesparande nätadapter.

Reducering av sändareffekten

Telefonens sändareffekt reduceras **automatiskt** beroende på avståndet mellan handenheten och basstationen.

Du kan reducera handenhetens och basstationens sändareffekt ytterligare genom att använda Eco-läge eller Eco-läge+:

◆ Eco-läge

80 % reduktion av sändareffekten i viloläge och under samtal.

◆ Eco-läge+

100 % avstängning av sändareffekten när inget samtal förs.

Eco-läge / Eco-läge+ kan aktiveras/avaktiveras oberoende av varandra och fungerar även vid flera handenheter.



Eco-läge / Eco-läge+ Aktivera/avaktivera:

 →  → Basstation

→ Specialfunktioner → Eco-läge / Eco-läge+

OK Tryck på displayknappen
( = på).

Statusvisningar

Displaysymbol	
 D>>> (blinker)	Mottagningsstyrka: – bra till dålig – ingen mottagning
	Eco-läge aktiverat
	Eco-läge+ aktiverat (visas i viloläge istället för symbolen för mottagningsstyrka)

Obs!

- ◆ Vid aktiverat **Eco-läge+** kan du kontrollera åtkomsten till basstationen genom att hålla Lyft luren-knappen  **nedtryckt**. Om det går att nå basstationen hör du en kopplings-ton.
- ◆ Vid aktiverat **Eco-läge+**:
 - tar det ca två sekunder extra att koppla ett samtal.
 - reduceras handenhetens tid i viloläge med ca 50 %.
- ◆ Om du registrerar handenheter som inte har stöd för **Eco-läge+**, avaktiveras detta läge i basstationen och samtliga handenheter.
- ◆ Vid aktiverat **Eco-läge** reduceras basstationens räckvidd.
- ◆ **Eco-läge / Eco-läge+** och repeaterstödet (→ s. 50) avaktiverar varandra, vilket innebär att du inte kan använda Eco-läge eller Eco-läge+.

Ställa in väckarklocka

Förutsättning: Datum och tid har ställts in (→ s. 12).

Aktivera/avaktivera och ställa in väckarklocka

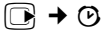

► Ändra flerradig inmatning:

Aktivering

Välj På eller Av.

Tid

Skriv in väckningstiden med fyra siffror.

Melodi:

Välj melodi.

Volym:

Ställ in volym (1–6).

► Spara ändringar.

Symbolen  visas.

Ett väckningsalarm indikeras på handenheten med den valda ringsignalen (→ s. 48). Väckningsalarmet ljuder i 60 sekunder. I displayen visas . Om du inte trycker på någon knapp upprepas väckningsalarmet två gånger med fem minuters mellanrum och stängs därefter av.

Under ett samtal indikeras väckningen endast genom en kort ton.

Stänga av väckningsalarm/upprepa efter paus (snooze-läge)

Förutsättning: Ett väckningsalarm ljuder.

Av Tryck på displayknappen. Väckningsalarmet stängs av.

Eller

Snooze Tryck på displayknappen eller någon annan knapp. Väckningsalarmet stängs av och upprepas efter 5 minuter. Efter den andra upprepningen stängs väckningsalarmet av helt och hållet.

Använda flera handenheter

Registrera handenheter

Du kan registrera upp till sex handenheter på basstationen.

Manuell registrering av Gigaset E49H på Gigaset E490

Den manuella registreringen av handenheten måste startas på handenheten och basstationen.

När registreringen har slutförts övergår handenheten i viloläge. I displayen visas handenhetens interna nummer, t.ex. INT 1. I annat fall måste du upprepa registreringen.

På handenheten

 →  → Handenhet → Registrera



Ange basstationens system-PIN (leveransläge: 0000) om du uppmanas till detta och tryck på **OK**. I displayen blinkar Basstation 1.

På basstationen

Håll registrerings-/sökknappen på basstationen (s. 1) **nedtryckt** (ca 3 sekunder) inom 60 sekunder.

Registrering av andra handenheter

Andra Gigaset-handenheter och handenheter som tillhör andra GAP-kompatibla enheter registrerar du enligt följande:

På handenheten

► Starta registreringen av handenheten enligt anvisningarna i bruksanvisningen.

På basstationen

Håll registrerings-/sökknappen på basstationen (s. 1) **nedtryckt** (ca 3 sekunder).

Avregistrera handenheter

Du kan avregistrera samtliga registrerade Gigaset E49H-handenheter via alla registrerade handenheter.

 Öppna listan över handenheter.
Den handenhet som du hantearar för tillfället är markerad med <.

 Välj den interna anknnytning som ska avregistreras.

Inställn. Öppna meny.

Avreg. Handenhet

Välj och tryck på **OK**.

 Mata in aktuell system-PIN och tryck på **OK**.

Ja Tryck på displayknappen.

Söka handenhet ("sökning")

Du kan söka din handenhet med hjälp av basstationen.

- ▶ Tryck **kort** på registrerings-/sökknappen på basstationen (s. 1).
- ▶ Alla handenheter ringer samtidigt ("sökning") även om ringsignalerna är avaktiverade.

Avsluta sökning

- ▶ Tryck **kort** på registrerings-/sökknappen på basstationen eller Lyft luren-knappen  på handenheten.

Ringa internt samtal

Interna samtal mellan handenheter som är registrerade på samma basstation är kostnadsfria.

Ringa en specifik handenhet

 Påbörja internt samtal.

 Mata in handenhetens nummer.

Eller:

 Påbörja internt samtal.

 Välj handenhet.

 Tryck på Lyft luren-knappen.

Ringa alla handenheter ("allanrop")

 Påbörja internt samtal.

 Tryck på knappen Stjärna. Alla handenheter rings upp.

Avsluta samtal

 Tryck på Lägg på luren-knappen.

Vidarekoppla samtal till en annan handenhet

Du kan vidarekoppla ett externt samtal till en annan handenhet (överföra).

 Öppna listan över handenheter.
Den externa samtalspartnern hör pausmusik om denna funktion har aktiverats (→ s. 50).

 Välj handenhet eller Alla och tryck på **OK**.

Om någon svarar på den interna anknnytningen:

- ▶ Meddela ev. att det kommer ett externt samtal.

 Tryck på Lägg på luren-knappen.

Det externa samtalet vidarekopplas till den andra handenheten.

Om du **inte** får något svar på den interna anknnytningen eller om det är upptaget, trycker du på displayknappen **Avsluta** för att återvända till det externa samtalet.

Vid vidarekoppling kan du också trycka på Lägg på luren-knappen  innan någon svarar på den interna anknnytningen.

Om ingen svarar på den interna anknnytningen eller om det är upptaget, kommer samtalet automatiskt tillbaka till dig (Retursamtal).

Intern förfrågan/konferens

Du för ett telefonsamtal med en **extern** samtalspartner och kan samtidigt ringa upp en **intern** anknnytning, för att göra en förfrågan eller skapa ett konferenssamtal mellan er alla tre.

Du för ett **externt** samtal:



Öppna listan över handenheter.

Den externa samtalspartnern hör pausmusik om denna funktion har aktiverats (→ s. 50).



Välj enheten och tryck på **OK**.

Du har kontakt med den interna anknnytningen.

Antingen:



Tryck på displayknappen. Nu har du åter igen kontakt med den externa samtalspartnern.

eller:



Tryck på displayknappen. Nu är ni sammankopplade alla tre.

Avsluta konferens



Tryck på Lägg på luren-knappen.

Om en **intern** anknnytning trycker på Lägg på luren-knappen , kvarstår förbindelsen mellan den andra handenheten och den externa samtalspartnern.

Besvara/avvisa väntande samtal

Om du får ett **externt** samtal under ett **internt** samtal, hörs signalen för Samtal väntar (en kort ton). Om du har nummerpresentation visas telefonnumret till den uppringande parten.

Avbryta internt samtal och besvara externt samtal



Tryck på displayknappen.

Det interna samtalet **avslutas**. Du har nu kopplats över till det externa samtalet.

Avvisa externt samtal



Tryck på displayknappen.

Signalen för Samtal väntar avaktiveras. Du fortsätter att vara kopplad till den interna anknnytningen. Ringsignalen hörs fortfarande på andra registrerade handenheter.

Ansluta till externt samtal

Företsättning: Funktionen Medlyssning är aktiverad.

Du för ett externt samtal. En intern anknnytning kan då bryta in i samtalet och delta. Anslutningen av flera samtalspartner indikeras med hjälp av en ljudsignal.

Aktivera/avaktivera intern anslutning till samtal



→  → Basstation

→ Specialfunktioner → Medlyssning

Du kan aktivera eller avaktivera funktionen genom att trycka på **OK** ( = på).



Håll nedtryckt (viloläge).

Intern anslutning till samtal

Linjen är upptagen av ett externt samtal. I displayen visas ett meddelande om detta. Du vill ansluta dig till det pågående externa samtalet.



Håll Lyft luren-knappen **nedtryckt**.

Du ansluts till samtalet. Alla samtalspartner hör en ljudsignal. Under denna tid visas meddelandet **Konferens** i handenhetsens display och det går inte att ringa från den.

Använda handenheter för rumsövervakning

Avsluta anslutning till telefonsamtal

 Tryck på Lägg på luren-knappen.

Alla samtalspartner hör en ljudsignal.

Om den **första** interna anknypningen trycker på Lägg på luren-knappen , kvarstår förbindelsen mellan den andra handenheten och den externa samtalspartnern.

Ändra namn på en handenheter

Vid registreringen tilldelas automatiskt namnen "INT 1", "INT 2" osv. Du kan ändra dessa namn. Namnet får bestå av max 10 tecken. De ändrade namnen visas i listorna på alla handenheter.

 Öppna listan över handenheter. Den egna handenheten är markerad med <.

 Välj handenheter.

Ändra Tryck på displayknappen.

 Skriv in ett namn.

Spara Tryck på displayknappen.

Ändra en handenhets interna nummer

Vid registreringen tilldelas handenheten **automatiskt** det lägsta lediga numret. Om alla nummer redan är upptagna, skrivs det interna numret 6 över (under förutsättning att den handenheten befinner sig i viloläge). Du kan ändra alla registrerade handenheters interna nummer (1–6).

 Öppna listan över handenheter. Den egna handenheten är markerad med <.

Inställn. Öppna menyn.

Ändra handenh.nr

Välj och tryck på **OK**. Listan med "visas".

 Det aktuella numret blinkar. Välj handenheter.

 Ange nytt internt nummer (1–6). Handenheten tidigare nummer skrivs över.

Spara Tryck på displayknappen för att spara inmatningen.

 **Håll nedtryckt** (viloläge).

Om ett internt nummer används två gånger ljuder en felton (stigande tonfölj).

► Upprepa processen med ett ledigt nummer.

Använda handenheter för rumsövervakning

Om rumsövervakningsläget har aktiverats, rings det sparade målnumret upp så snart en definierad ljudnivå uppnåtts. Som målnummer kan du spara ett internt eller externt nummer på din handenheter.

Rumsövervakningen till ett externt nummer bryts efter ca 90 sekunder. Rumsövervakningen till ett internt nummer (handenheter) bryts efter ca 3 minuter (beroende på basstation). Under rumsövervakning spärras alla knappar förutom Lägg på luren-knappen. Handenheters högtalare ställs in på sekretess.

I rumsövervakningsläget indikeras inkommande samtal till handenheten **utan ring-signal** och visas endast i displayen. Displayen och knappatsen tänds inte. Avise-ringstoner hörs inte.

Om du tar emot ett inkommande samtal avbryts rumsövervakningsläget så länge samtalet varar. Funktionen **förblir** aktiv.

Om du stänger av handenheten och sedan slår på den igen är rumsövervakningsläget fortfarande aktivt.

Varning!

- ◆ **Det är viktigt att du kontrollerar funktionen innan du börjar använda den. Testa t.ex. ljudkänsligheten. Kontrollera uppkopplingen om du vidarekopplar till ett externt nummer.**
- ◆ När funktionen är aktiverad förkortas handenhetens drifttid avsevärt. Placera vid behov handenheten i laddningsenheten. På så vis garanterar du att batterierna inte laddas ur.
- ◆ Avståndet från handenheten till barnet bör vara mellan en och två meter. Mikrofonen måste vara vänd mot barnet.
- ◆ Den anslutning som rumsövervakningen är vidarekopplad till får inte blockeras av en aktiverad telefonsvarare.

Aktivera rumsövervakningen och ange målnumret

 →  → Övervakning

- ▶ Ändra flerradig inmatning:

Övervakn.

För att aktivera väljer du På.

Larm till

Tryck på displayknappen **Ändra** och mata in målnumret.

Externt nummer: Välj nummer i telefonboken eller mata in direkt. Endast **de fyra sista siffrorna** visas.

Internt nummer: **INT** →  (Välj handenhet eller Alla, om du vill att alla registrerade handenheter ska ringas upp) → **OK**.

Spara numret med **Spara**.

Känslighet

Ställ in ljudnivåns känslighet (Låg eller Hög).

- ▶ Spara inställningarna med **Spara**.

Ändra inställt externt målnummer

 →  → Övervakning

 Gå till raden Larm till.

Ändra Tryck på displayknappen.

<C Radera nuvarande nummer.

- ▶ Skriv in numret enligt beskrivningen i avsnittet "Aktivera rumsövervakningen och ange målnumret" (→ s. 45).
- ▶ Spara inställningarna med **Spara**.

Ändra inställt internt målnummer

 →  → Övervakning

 Gå till raden Larm till.



Radera Tryck på displayknappen.

Ändra Tryck på displayknappen.

- ▶ Skriv in numret enligt beskrivningen i avsnittet "Aktivera rumsövervakningen och ange målnumret" (→ s. 45).
- ▶ Spara inställningarna med **Spara**.

Avaktivera rumsövervakning externt

Förutsättningar: Telefonen måste stödja tonval och rumsövervakningen måste gå till ett externt målnummer.

- ▶ Ta emot det samtal som utlösts av rumsövervakningen och tryck på knapparna  .

Funktionen avaktiveras efter avslutad förbindelse. Därefter följer inga fler övervakningssamtal. Övriga inställningar för rumsövervakning på handenheten (t.ex. ingen ringsignal) förblir aktiva tills du trycker på displayknappen **Av** på handenheten.

Om du på nytt önskar aktivera rumsövervakningen med samma nummer:

- ▶ Aktivera rumsövervakningen igen och spara med **Spara** (→ s. 45).

Ställa in handenheten

Din handenhet är förinställd. Du kan ändra de olika inställningarna på handenheten.

Snabb åtkomst till funktioner

Displayknapparna är förprogrammerad med en funktion. Du kan ändra programmeringen.

Funktionen startas med en knapptryckning.

Ändra programmering av en displayknapp

- ▶ Håll höger eller vänster displayknapp **nedtryckt**.

Listan över möjliga knappprogrammeringar öppnas. Följande kan väljas:

INT

Ringa internt samtal (→ s. 42).

SMS

Programmera knapp med menyn för SMS-funktioner (→ s. 31).

Infotjänster

Programmera knapp med menyn för beställning av infotjänst (→ s. 36).

SMS-notif.

Programmera knapp med menyn för aktivering av meddelanden via SMS (→ s. 34).

Om den vänstra displayknappen har programmerats visas den utvalda funktionen ovanför displayknappen på den nedersta displayraden (ev. förkortat).

Starta funktion

Tryck **kort** på displayknappen när handenheten är i viloläge.

Funktionens meny öppnas.

Ändra displayspråk

Texten i displayen kan visas på olika språk.

 →  → Handenhet → Språk

Aktuellt språk markeras med .

 Välj språk och tryck på **OK**.

 Håll **nedtryckt** (viloläge).

Om du av misstag har ställt in ett språk som du inte förstår:

Tryck på knapparna i en följd.



 Välj korrekt språk och tryck på **OK**.

Ställa in displayen

Du kan välja mellan fyra färgscheman och flera kontrastnivåer.

 →  → Skärminställning



Färgschema Välj och tryck på **OK**.

 Välj färgschema och tryck på **OK** ( = aktuell färg).

 Tryck **kort**.

Kontrast Välj och tryck på **OK**.

 Välj kontrast.

  Tryck på displayknappen.

 Håll **nedtryckt** (viloläge).

Ställa in skärmbild

Du kan välja att visa en skärmbild (bild eller digitalklocka) i viloläge. Den ersätter visningen i viloläge. På så vis kan du dölja datum, tid och namn.

I vissa situationer visas inte skärmbilden, t.ex. under ett samtal eller när handenheten är avregistrerad.

Om en skärmbild är aktiverad är meny-posten Skärmbild markerad med .

 →  → Skärminställning → Skärmbild

Aktuell inställning visas.

- ▶ Ändra flerradig inmatning:

Aktivering

Välj På (skärmbilden visas) eller Av (ingen skärmbild).

Val:

Du kan ändra skärmbilden (se nedan).

- ▶ Spara ändringar.

Om skärmbilden täcker över ett meddelande kan du trycka **kort** på  för att visa displayen för viloläge med tid och datum.

Ändra skärmbild

 →  → Skärminställning → Skärmbild

 Gå till raden Val.

Visa Tryck på displayknappen. Den aktiva skärmbilden visas.

 Välj skärmbild och tryck på **Spara**.

- ▶ Spara ändringar.

Ställa in displaybelysningen

Du kan ställa in displaybelysningen olika beroende på om handenheten befinner sig i laddningsenheten eller inte. Om telefonen är påslagen förblir displayen upplyst till hälften.

 →  → Skärminställning → Belysning

Aktuell inställning visas.

- ▶ Ändra flerradig inmatning:

I laddaren

Välj På eller Av.

Utanför laddaren

Välj På eller Av.

Obs!



Vid inställningen På kan handenhetens tid i viloläge minska avsevärt.

Spara Tryck på displayknappen.

 Håll **nedtryckt** (viloläge).

Aktivera/avaktivera autosvar

När den här funktionen är aktiverad tar du emot inkommande samtal genom att lyfta upp handenheten ur laddningsenheten. Du behöver inte trycka på Lyft luren-knappen .

 →  → Handenhet

Auto. svar Välj och tryck på **OK** ( = på).

 Håll **nedtryckt** (viloläge).

Ändra handsfree-/lurvolym

Du kan ställa in handsfreevolymen på fem olika nivåer och lurvolymen på tre olika nivåer.

 → Samtalsvolym

 Ställ in lurvolymen.

 Gå till raden Handsfree.

 Ställ in handsfreevolymen.

Spara Tryck ev. på displayknappen om du vill spara inställningen.

Ställa in volymen under ett samtal:

 Tryck på navigationsknappen.

 Välj volym.

Spara Tryck ev. på displayknappen om du vill spara inställningen.

Inställningen sparas efter ca tre sekunder. Du kan även trycka på displayknappen

Spara.

Om  har programmerats med en annan funktion, t.ex. för pendling (→ s. 25):

Inställn. Öppna menyn.

Volym Välj och tryck på **OK**.



Gör en inställning (se ovan).

Obs!

Du kan även göra denna inställning via menyn (→ s. 20).

Ändra ringsignaler

◆ Volym:

Du kan välja mellan fem olika volymer (1–5, t.ex. volym 2 = ) och "crescendosignal" (6, volymer blir högre för varje ringsignal = )

◆ Ringsignaler:

Du kan välja mellan olika ringsignaler.

Du kan ställa in ringsignalerna på olika sätt för följande funktioner:

- ◆ För ext. samtal: För externa samtal
- ◆ För int. samtal: För interna samtal
- ◆ Samma för alla: Samma för alla funktioner

Inställningar för enskilda funktioner

Ställ in volym och melodi beroende på typ av indikering.

 → Ringsignaler

 Inställning, t.ex. För ext. samtal. Välj och tryck på **OK**.

 Ställ in volymen (1–6).

 Gå till nästa rad.

 Välj melodi.

Spara Tryck på displayknappen för att spara inställningen.

Samma inställningar för alla funktioner

 → Ringsignaler → Samma för alla

► Ställa in volym och ringsignal (se "Inställningar för enskilda funktioner").

Spara Tryck på displayknappen och bekräfta säkerhetskontrollen med **Ja** för att spara inställningen.

 Håll **nedtryckt** (viloläge).

Obs!

Du kan även göra denna inställning via menyn (→ s. 20).

Aktivera/avaktivera ringsignal

Innan du besvarar ett inkommande samtal eller när handenheten är i viloläge, kan du avaktivera ringsignalen permanent eller för det aktuella samtalet. Du kan inte aktivera ringsignalen igen under ett pågående externt samtal.

Avaktivera ringsignal permanent

 Håll knappen Stjärna **nedtryckt**.

I displayen visas symbolen .

Aktivera ringsignalen igen

 Håll knappen Stjärna **nedtryckt**.

Avaktivera ringsignalen för det aktuella samtalet

Tyst Tryck på displayknappen.

Aktivera/avaktivera indikeringston

I stället för ringsignalen kan du aktivera en indikeringston. Vid inkommande samtal hörs då **en kort ton** ("Pip") istället för ringsignalen.

 Håll knappen Stjärna **nedtryckt** och **inom tre sekunder**:

Pip Tryck på displayknappen. Ett samtal indikeras nu med **en** kort indikeringston. I displayen visas .

Vibrationsalarm

Inkommande samtal och andra meddelanden visas genom vibration.

I viloläge:

 → Vibrator

Aktivera eller avaktivera med **OK**

 = på).

Obs!

Du kan även göra denna inställning via menyn (→ s. 20).

Aktivera/avaktivera aviseringstoner

På din handenhet indikeras olika aktiviteter och status med hjälp av ljudsignaler. Följande aviseringstoner kan aktiveras respektive avaktiveras oberoende av varandra:

- ◆ **Knappljud:** Varje knapptryckning bekräftas.
- ◆ **Kvitteringstoner:**
 - **Bekräftelseton** (stigande tonföljd): När du har gjort en inmatning/inställning och när det kommer in ett SMS (beroende på basstation) resp. en ny post i samtalslistan.
 - **Felton** (sjunkande tonföljd): vid felinmatningar
 - **Slutton för meny:** vid bläddring till slutet av en meny
- ◆ **Batterivarning:** Batterierna måste laddas.

 → Servicetoner

► Ändra flerradig inmatning:

Knappljud

Välj På eller Av.

Bekräftelse

Välj På eller Av.

Bat.ton

Välj På, Av eller Samtal. Signalen för batterivarning aktiveras/avaktiveras resp. hörs endast under samtal.

► Spara ändringar.

Du kan inte stänga av den bekräftelseton som ljuder när handenheten placeras i laddningsenheten.

Obs!

Du kan även göra denna inställning via menyn (→ s. 20).

Återställa handenheten till leveransläge

Du kan återställa enstaka inställningar och ändringar. Poster i telefonboken, snabbvalslistan, samtalslistan, SMS-listorna (beroende på basstation och registreringen av handenheten på basstationen samt innehållet i mediasamlingen förblir intakta.

 →  → Handenhet → Nollställ

 Tryck på displayknappen.

 Håll **nedtryckt** (viloläge).

Ställa in basstationen

Ställ in basstationen via en registrerad Gigaset E49H-handenhet.

Skydd mot obehörig åtkomst

Skydda basstationens systeminställningar med en system-PIN som bara du känner till. Denna system-PIN måste anges bl.a. när du ska registrera och avregistrera en handenhet på basstationen eller vid återställning av inställningarna till leveransläge.



Ändra system-PIN

Du kan ändra basstationens förinställda fyrsiffriga system-PIN (leveransläge: 0000) till en annan fyrsiffrig PIN-kod som bara du känner till.

 → Basstation → System-PIN

 Mata in aktuell system-PIN och tryck på **OK**.

 Ange ny system-PIN. Av säkerhetsskäl visas inmatningen med fyra stjärnor (****).

  Gå till nästa rad, upprepa ny system-PIN och tryck på **OK**.

 **Håll nedtryckt** (viloläge).

Återställa system-PIN

Om du har glömt bort din system-PIN, kan du återställa basstationen till leveransläge (0000):

Koppla bort nätkabeln från basstationen. Håll registrerings-/sökknappen på basstationen nedtryckt medan du sätter i nätkabeln i basstationen igen. Släpp knappen igen efter en stund.

Basstationen är nu återställd och system-PIN är åter inställd på 0000.

Obs!

Alla handenheter har avregistrerats och måste registreras igen.

Aktivera/avaktivera pausmusik

 → Basstation → Pausmusik

Tryck på **OK** för att aktivera/avaktivera pausmusiken ( = på).

Repeaterstöd

Med en repeater kan du utöka basstations räckvidd och mottagningsstyrka. Du måste dessutom aktivera repeaterläget. När du gör detta avbryts samtal som för tillfället förs via basstationen.

Förutsättning: En repeater har registrerats. **Eco-läge / Eco-läge+** har avaktiverats.

 → Basstation
→ Specialfunktioner → Repeaterläge

Ja Tryck på displayknappen.

Vid aktiverat repeaterläge är menypunkten markerad med .

Obs!

Repeaterstödet och Eco-läget **Eco-läge / Eco-läge+** (→ s. 40) avaktiverar varandra, vilket innebär att funktionerna inte kan användas samtidigt.

Återställa basstationen till leveransläge

Vid en återställning

- ◆ förblir handenheter registrerade,
- ◆ återställs inte system-PIN,
- ◆ återställs inte SMS-infotjänster.

 → Basstation → Nollställ bas

 Mata in system-PIN och tryck på **OK**.

Ja Tryck på displayknappen.

Avbryt återställningen med  eller displayknappen **Nej**.

 **Håll nedtryckt** (viloläge)

Ansluta basstationen till en telefonväxel

Följande inställningar är endast nödvändiga om de krävs för din telefonväxel, se bruksanvisningen till telefonväxeln.



Du kan inte skicka eller ta emot SMS via telefonväxlar som inte stödjer nummerpresentation.

Flashtid

Aktuell inställning markeras med .

Ställa in flashtid

Vid leverans är telefonen inställd på användning via huvudanslutningen. Om du ska använda telefonen i en telefonväxel, kan det vara nödvändigt att ändra detta värde. Se bruksanvisningen till telefonväxeln.



 →  → Basstation
→ Specialfunktioner → Retursamtal

 Välj flashtid och tryck på **OK** (= inställt värde). Möjliga värden är:
80 ms, 100 ms, 120 ms,
180 ms, 250 ms, 300 ms,
600 ms, 800 ms.

 **Håll nedtryckt** (viloläge).

Spara växelprefix för extern linje

Förutsättning: Telefonväxeln kräver eventuellt att du matar in ett växelprefix före telefonnumret för att du ska komma ut på en extern linje, t.ex. "0".

 →  → Basstation
→ Specialfunktioner → Vaxelprefix

 Mata in eller ändra ett växelprefix med max 3 siffror.

► Spara ändringar.

Om ett växelprefix har sparats:

- ◆ Vaxelprefixet läggs automatiskt till framför numret vid uppringning från följande listor: Nummer till SMS-center, samtalslista, telefonsvararlista.
- ◆ Vaxelprefixet måste matas in vid manuell uppringning och vid manuell inmatning av nummer i telefonboken, nödnummer, kortnummer och SMS-centrens nummer.
- ◆ När du skickar ett SMS och hämtar mottagarens nummer från telefonboken måste du radera växelprefixet.
- ◆ Du raderar ett befintligt växelprefix med **<C>**.

Ställa in paustider

Ändra paus efter linjetagning

Du kan ställa in längden på den paus som infogas mellan trycket på Lyft luren-knappen  och överföringen av telefonnumret.



Öppna menyn.

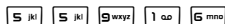

Tryck på knapparna.



Mata in siffran för pauslängden (1 = 1 sekund;
2 = 3 sekunder;
3 = 7 sekunder) och tryck på **OK**.

Ändra paus efter R-knapp

Du kan ändra längden på pausen om det krävs för telefonväxeln (se bruksanvisningen till telefonväxeln).



Öppna menyn.



Tryck på knapparna.



Mata in siffran för pauslängden (1 = 800 ms;
2 = 1 600 ms; 3 = 3 200 ms)
och tryck på **OK**.

Ändra paus i nummer (paus efter växelprefix)

Förutsättning: Du har sparat ett växelprefix (→ s. 51).



Öppna menyn.



Tryck på knapparna.



Mata in siffran för pauslängden (1 = 1 sekund;
2 = 2 sekunder;
3 = 3 sekunder;
4 = 6 sekunder) och tryck på **OK**.

Infoga paus i nummer: håll knappen **R** nedtryckt i 2 sekunder. I displayen visas ett P.

Kundservice (Customer Care)

Vi erbjuder snabb och individuell rådgivning!

Vår onlinesupport på Internet är alltid tillgänglig, överallt:

www.qigaset.com/customer-care

Du får stöd och hjälp för våra produkter dygnet runt. Här finns det en sammanställning av de vanligaste frågorna och svar på dessa. Det finns dessutom bruksanvisningar och aktuella programvaruuppdateringar (om tillgängliga) att ladda ner.

I bilagan till den här bruksanvisningen kan du också hitta vanliga frågor samt svaren på dem.

Om reparation skulle bli nödvändig och vid ev. garantianspråk kan du få snabb och tillfällig hjälp via vårt servicecentrum. Du kan även kontakta dem för att få personlig information om vårt sortiment:

Sverige 08 750 99 11

Se till att du har tillgång till kvittot.

I länder där denna produkt inte säljs av auktoriserade återförsäljare erbjuds ingen bytesrätt eller reparationservice.

Frågor och svar

Om det skulle uppstå frågor när det gäller användningen av telefonen kan du dygnet runt få hjälp på

www.qigaset.com/customer-care.

Därutöver är vanliga problem och möjliga lösningar listade i följande tabell.

Displayen visar ingenting.

1. Handenheten är inte påslagen.
 - ▶ Håll Lägg på luren-knappen  nedtryckt.
2. Batterierna är urladdade.
 - ▶ Ladda eller byt ut batterierna (→ s. 9).

I displayen blinkar Basstation x.

1. Handenheten befinner sig utanför basstationens räckvidd.
 - ▶ Minska avståndet mellan handenhet och basstation.

Basstationens räckvidd har minskat eftersom Eco-läget har aktiverats.

 - ▶ Avaktivera Eco-läget (→ s. 40) eller minska avståndet mellan handenheten och basstationen.
2. Basstationen är inte påslagen.
 - ▶ Kontrollera basstationens nätkontakt (→ s. 7).

I displayen blinkar Registrera.

Handenheten har ännu inte registrerats på en basstation eller har avregistrerats.

- ▶ Registrera handenheten (→ s. 41).

Handenheten ringer inte.

1. Ringsignalen är avaktiverad.
 - ▶ Aktivera ringsignalen (→ s. 48).
2. Vidarekoppling av samtal inställd på Alla samtal.
 - ▶ Avaktivera vidarekoppling av samtal (→ s. 24).

Du hör ingen ringsignal/kopplingston i det fasta nätet.

Den medföljande telefonkabeln används inte eller har ersatts av en ny kabel med felaktig stifttilldelning.

- ▶ Använd alltid den medföljande telefonkabeln eller se till att du ersätter den med en kabel med korrekt stifttilldelning (→ s. 7).

Felton vid inmatning av system-PIN

Du har matat in fel system-PIN.

- ▶ Återställ system-PIN till 0000 (→ s. 50).

Du har glömt telefonens system-PIN.

- ▶ Återställ system-PIN till 0000 (→ s. 50).

Samtalskostnader visas inte.

1. Din operatör stödjer inte denna tjänst.
2. Det finns inga räkneimpulser.
 - ▶ Begär presentation av räkneimpulser av operatören.

Den du talar med kan inte höra dig.

Du har tryckt på knappen  (INT). Handenhets sekretessfunktion är aktiverad.

- ▶ Aktivera mikrofonen igen (→ s. 22).

Den uppringande partens nummer visas inte, trots att CLIP har aktiverats.

Tjänsten för nummerpresentation är inte aktiverad hos nätooperatören.

- ▶ Den **uppringande parten** måste beställa tjänsten nummerpresentation (CLI) hos sin nätooperatör.

Vid inmatningen hörs en felton
(fallande tonföljd).

Åtgärden misslyckades/inmatningen är felaktig.

- ▶ Upprepa åtgärden.
Kontrollera vad som visas i displayen och läs vid behov i bruksanvisningen.

Du kan inte lyssna av röstbrevlådan.

Din telefonväxel är inställd på pulsval.

- ▶ Ställ in telefonväxeln på tonval.

Godkännande

Denna apparat är avsedd för analog anslutning till det svenska telenätet.

Hänsyn har tagits till specifika förhållanden i olika länder.

Härmed förklarar Gigaset Communications GmbH att den här apparaten uppfyller alla grundläggande krav och andra tillämpliga bestämmelser i EU:s direktiv om radioutrustning och teleterminalutrustning: 1999/5/EG.

Du kan få en kopia av överensstämmelsedeklarationen enligt 1999/5/EG på följande Internetadress: www.gigaset.com/docs.

CE 0682

Tillverkarens garanti

Användaren skall beviljas garanti av tillverkaren, utan att återförsäljarens skyldigheter därmed påverkas, enligt de villkor som anges nedan:

- ◆ Om nya enheter och tillhörande komponenter uppvisar defekter, som är ett resultat av tillverknings- och/eller materialfel, inom 24 månader efter köpet skall Gigaset Communications Sweden AB, efter eget gottfinnande och utan kostnad, antingen ersätta enheten med en likvärdig enhet som motsvarar enhetens aktuella utförande, eller reparera den aktuella enheten. Delar som utsätts för normalt slitage (t.ex. batterier, knappsats, hölje) omfattas av garantin under sex månader från inköpsdatum.
- ◆ Garantin gäller inte om felet på utrustningen har orsakats av felaktig användning, eller underlåtenhet att följa den information som finns i användarhandboken.
- ◆ Garantin omfattar inte tjänster som utförs av auktoriserade återförsäljare eller kunden själv (t.ex. installation, konfiguration, nerladdning av programvara). Användarhandböcker och sådan programvara som medföljer på ett separat datamedium omfattas inte heller av garantin.
- ◆ Inköpskvitto där inköpsdatum framgår skall uppvisas vid garantianspråk. Garantianspråk skall göras inom två månader från det datum då fel som omfattas av garantin upptäcks.
- ◆ Äganderätten till enheter eller komponenter som ersatts och returnerats till Gigaset Communications Sweden AB skall övergå till Gigaset Communications Sweden AB.
- ◆ Garantin gäller nya enheter som köpts inom den Europeiska unionen. För enheter köpta i Sverige utfärdas garantin av Gigaset Communications AB, Röntgenvägen 2, 171 95 Solna, Sverige.

- ◆ Garantianspråk som skiljer sig från eller som sträcker sig utöver anspråk som anges i denna garanti är inte giltiga. Gigaset Communications Sweden AB är inte ansvarigt för driftstörningar, förlorad vinst eller förlust av data, ytterligare programvara eller annan information som laddats ned av kunden.
- ◆ Om skadan inte omfattas av garantin, förbehåller sig Gigaset Communications Sweden AB rätten att fakturera kunden för ersättningsprodukten eller reparationen.
- ◆ Ovanstående villkor innebär ingen förändring av bevisbördan till kundens nackdel.

För att framställa garantianspråk ber vi dig kontakta Gigaset Communications Sweden AB telefonservice. Aktuellt telefonnummer återfinns i den medföljande användarhandboken.

Miljö

Våra miljöambitioner

Gigaset Communications GmbH har ett samhällsansvar och engagerar sig för en bättre värld. Våra idéer, våra tekniker och vårt agerande tar hänsyn till människor, samhälle och miljö. Målet med vår världsomspännande verksamhet är att säkra människornas livsvillkor på lång sikt. Vi tar ansvar för våra produkter, ett ansvar som omfattar produkternas hela livscykel. Redan vid planering av produkter och processer tar vi hänsyn till miljöeffekterna med avseende på färdigställande, beskaffenhet, användning, service och avfallshantering.

Du hittar mer information om miljövänliga produkter och processer på Internet: www.gigaset.com.

System för miljöhantering



Gigaset Communications GmbH är certifierat enligt de internationella normerna EN 14001 och ISO 9001.

ISO 14001 (miljö): certifierat sedan september 2007 via TÜV SÜD Management Service GmbH.

ISO 9001 (kvalitet): certifierat sedan den 17 februari 1994 via TÜV Süd Management Service GmbH.

Ekologisk energiförbrukning

Användningen av ECO DECT (→ s. 40) sparar energi och bidrar därmed aktivt till att skydda miljön.

Avfallshantering

Batterier får inte slängas i hushållsavfallet. Följ de lokala reglerna för avfallshantering. Du kan få dem hos din kommun eller hos den handlare där du köpte produkten.

Alla elektroniska och elektriska apparater ska avfallshanteras separat från hushållsavfall. Lämna in apparaten till en återvinningsstation i din kommun.



När symbolen med en överkryssad soptunna sitter på en produkt ska den hanteras i enlighet med EU:s direktiv 2002/96/EG.

Lämplig avfallshantering och separat hantering av gamla apparater syftar till att undvika potentiella miljö- och hälsoproblem. Denna hantering är en förutsättning för återanvändning och återvinning av förbrukade elektroniska och elektriska apparater.

Utförlig information om avfallshanteringen av gamla apparater kan du få från din kommun, ditt avfallshanteringsföretag eller den återförsäljare som sålde produkten till dig.

Bilaga

Skötsel

- ▶ Torka av basstationen, laddaren och handenheten med en **fuktig** duk (inget lösningsmedel) eller en antistatisk putsduk.

Använd **aldrig** en torr trasa. Det finns risk för statisk laddning.

Kontakt med vätska

Om handenheten har kommit i kontakt med vätska:

1. **Stäng av handenheten och ta genast ut batterierna.**
2. Låt vätskan droppa ut ur handenheten.
3. Torka försiktigt av alla delar och låt sedan handenheten stå i **minst 72 timmar** med öppet batterifack och knappsatsen vänd nedåt på ett torrt, varmt ställe (**inte**: mikrovågsugn, bakugn o.d.).
4. **Handenheten ska inte slås på igen förrän den är torr.**

När handenheten har torkat helt och hållet kan den i de flesta fall användas igen.

I sällsynta fall kan telefonens yta förändras vid kontakt med kemiska ämnen. Det stora antalet kemikalier på marknaden gör att inte alla ämnen har kunnat testas.

Tekniska data

Rekommenderade batterier

Teknik: Nickelmetallhydrid (NiMH)

Storlek: AAA (Micro, HR03)

Spänning: 1,2 V

Kapacitet: 600 - 1200 mAh

Vi rekommenderar följande batterityper eftersom de angivna drifttiderna, alla funktioner och den höga kvaliteten endast kan garanteras om dessa batterityper används:

- ◆ GP 700 mAh
- ◆ Yuasa Phone 700 mAh
- ◆ Yuasa AAA 800 mAh
- ◆ Peacebay 650 mAh

Apparaten levereras med två rekommenderade batterier.

Drifttid/laddningstid för handenheten

Drifttiden för din Gigaset är beroende av batterikapacitet, batteriernas ålder och användarförhållanden. (Alla tidsangivelser är ungefärliga och gäller vid avstängd displaybelysning.)

	Kapacitet (mAh) ca			
	500	700	900	1100
Tid i viloläge (timmar)	180	250	320	395
Samtalstid (timmar)	9	12	16	19
Drifttid vid 1,5 h samtal per dag (timmar)	80	115	150	180
Laddningstid (timmar)	5	7	9	11

Eftersom utvecklingen av batterier ständigt pågår uppdateras listan över rekommenderade batterier i FAQ-delen av Gigaset Customer Care-sidorna regelbundet:

www.gigaset.com/customercare

Basstationens effektförbrukning

I viloläge:
ca 0,8 Watt

Under samtalet:
ca 1,0 Watt

Allmänna tekniska data

DECT-standard	stöds
GAP-standard	stöds
Antal kanaler	60 duplexkanaler
Frekvensområde	1 880–1 900 MHz
Duplexmetod	Tidsmultiplex, 10 ms ramlängd
Kanalavstånd	1 728 kHz
Datahastighet	1 152 kbit/s
Modulering	GFSK
Talkodning	32 kbit/s
Sändareffekt	10 mW, genomsnittlig effekt per kanal
Räckvidd	upp till 300 m utomhus, upp till 50 m inomhus
Basstationens strömförsörjning	230 V ~/50 Hz
Omgivningsförhållanden i drift	+5 °C till +45 °C; 20 % till 75 % relativ luftfuktighet
Uppringsningsmetod	MFV (tonval)

Stifttilldelning i telefonkontakten

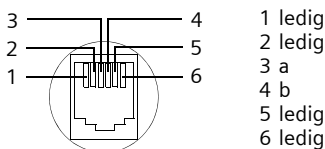

Skriva och redigera text

När du skriver en text gäller följande regler:

- ◆ Markören styrs med .
- ◆ Tecken infogas till vänster om markören.

- ◆ Tryck på knappen Stjärna för att visa tabellen med specialtecken. Välj önskade tecken och tryck på displayknappen för att infoga tecknet vid markören.
- ◆ När du matar in poster i telefonboken skrivs den första bokstaven i namnet automatiskt med versal och resterande bokstäver skrivs med gemener.

Skriva SMS/namn

Tryck flera gånger på motsvarande knapp för att mata in bokstäver/tecken.

Normal text

	1x	2x	3x	4x	5x	6x	7x	8x	9x	10x
	¹⁾	²⁾	1							
	a	b	c	2	ä	á	à	â	ã	ç
	d	e	f	3	ë	é	è	ê		
	g	h	i	4	ï	í	ì	î		
	j	k	l	5						
	m	n	o	6	ö	ñ	ó	ò	ô	õ
	p	q	r	s	7	ß				
	t	u	v	8	ü	ú	ù	û		
	w	x	y	z	9	ÿ	ý	æ	ø	å
	.	,	?	!	0					

- 1) Blanksteg
- 2) Radbrytning

Om du håller en knapp **nedtryckt**, visas motsvarade knapps tecken i displayen och markeras ett i taget. När du släpper knappen infogas det markerade tecknet i inmatningsfältet.

Ställa in stor/liten bokstav eller siffror

Tryck **kort** på knappen Fyrkant för att växla från läge "Abc" till "123" och från "123" till "abc" och från "abc" till "Abc" (första tecknet med stor bokstav, alla övriga små). Tryck på knappen Fyrkant **innan** du matar in bokstaven.

Inställningen stor/liten bokstav eller siffror visas kort i displayen.

Tillbehör

Gigaset-handenheter

Bygg ut din Gigaset till en trådlös telefonväxel:

Gigaset-handenhet E49H

- ◆ Damm- och stänkskyddat hölje
- ◆ Belyst färgdisplay (65 000 färger)
- ◆ Belyst knappsats
- ◆ Handsfree
- ◆ Vibrationsalarm
- ◆ Polyfona ringsignaler
- ◆ Telefonbok för ca 150 poster
- ◆ SMS (förutsättning: CLIP finns)
- ◆ Headsetanslutning
- ◆ Rumsövervakning

www.gigaset.com/gigasete49h



Gigaset-handenhet SL78H

- ◆ Belyst färgdisplay (256 000 färger)
- ◆ Belyst knappsats
- ◆ Handsfree
- ◆ Polyfona ringsignaler
- ◆ Telefonbok för ca 500 poster
- ◆ SMS (förutsättning: CLIP finns)
- ◆ Datorgränssnitt för hantering av telefonboksposter
- ◆ Bluetooth
- ◆ Rumsövervakning

www.gigaset.com/gigasetSL78h



Gigaset-handenhet C47H

- ◆ Belyst färgdisplay (65 000 färger)
- ◆ Belyst knappsats
- ◆ Handsfree
- ◆ Polyfona ringsignaler
- ◆ Telefonbok för ca 150 poster
- ◆ SMS (förutsättning: CLIP finns)
- ◆ Headsetanslutning
- ◆ Rumsövervakning

www.gigaset.com/gigasetc47h



Gigaset-handenhet S68H

- ◆ Belyst färgdisplay (65 000 färger)
- ◆ Belyst knappsats
- ◆ Handsfree
- ◆ Polyfona ringsignaler
- ◆ Telefonbok för ca 250 poster
- ◆ CLIP-bilder
- ◆ SMS (förutsättning: CLIP finns)
- ◆ Headsetanslutning
- ◆ Rumsövervakning

www.gigaset.com/gigasets68h



Gigaset-handenhet SL37H

- ◆ Belyst färgdisplay (65 000 färger)
- ◆ Belyst knappsats
- ◆ Handsfree
- ◆ Polyfona ringsignaler
- ◆ Telefonbok för ca 250 poster
- ◆ CLIP-bilder
- ◆ SMS (förutsättning: CLIP finns)
- ◆ Datorgränssnitt för till exempel hantering av telefonboks-
poster, ringsignaler och skärmsläckare
- ◆ Headsetanslutning
- ◆ Bluetooth
- ◆ Rumsövervakning
- ◆ PPT

www.gigaset.com/gigasetsl37h



Gigaset Repeater

Med Gigaset Repeater kan du utöka räckvidden hos din Gigaset-handenhet.

www.gigaset.com/gigasetrepeater



Gigaset HC450 – porttelefon för trådlös telefon

- ◆ Snabbtelefonfunktion direkt via den trådlösa telefonen – ingen fast installation av telefon hemma
- ◆ Intuitiv användning via "softkeys" (dörröppning, tända lampa)
- ◆ Enkel konfiguration via meny i handenheten
- ◆ Vidarekoppling till externt telefonnummer
- ◆ Enkel installation och registrering i Gigaset-systemet
- ◆ Ersätter dörrklockan – inga ytterligare kablar krävs
- ◆ Befintlig dörrklocka och dörröppnare som finns i handeln stöds
- ◆ Kan konfigureras för en andra ringklocka (separat dörröppnare, tända lampan eller samma funktion som den första ringklockan)

www.gigaset.com/Gigasethc450



Du kan beställa alla tillbehör och batterier i fackhandeln.



Använd endast originaltillbehör. Då undviker du personskador och materiella skador och säkerställer att alla relevanta specifikationer efterföljs.

Vägghäring av basstationen

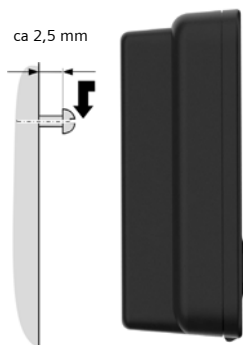
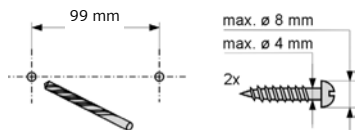

Vägghäring av laddningsenheten

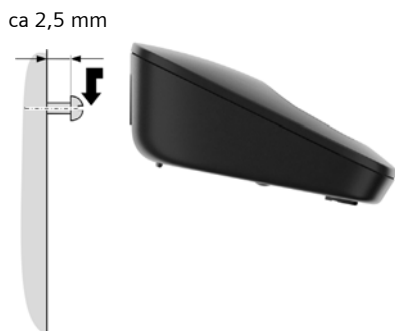
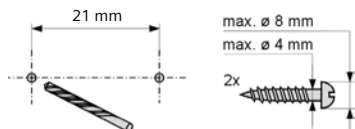

Sakregister

A

Aktivera

aviseringstoner	49
besvara samtal	47
dölja ringsignal	37
intern anslutning till samtal	43
knapplös	17
rumsövervakning	45

Allanrop

Ansluta basstation till telefonväxel

Ansluta headset

Ansluta till ett samtal

Automatiskt

besvara samtal	21, 47
operatörsförval	30

Avaktivera

aviseringstoner	49
besvara samtal	47
dölja ringsignal	37
första ringsignalen	37
förval	30
intern anslutning till samtal	43
knapplös	17
rumsövervakning	45

Avfallshantering

Aviseringsmeddelande via SMS

Aviseringstoner

Avregistrera (handenhet)

Avsluta samtal

Avsluta, se Avaktivera

AWS, se Vidarekoppling av samtal

B

Basstation

ansluta	7
ansluta till telefonväxel	51
installera	7
ställa in	50
system-PIN	50
återställa till leveransläge	50

Batteri

ladda	1, 11
rekommenderade batterier	56
symbol	1
sätta i	9

ton	49
visning	1
Batteriindikator	1
Bekräftelseton	49
Besvara samtal	47
Brevlådor, se SMS	

C

CLI, CLIP	21
CLIP-bild	21
Customer Care (Service)	53

D

Display

belysning	47
främmande språk	46
i viloläge	17
kontrast	46
skämbild	46
ställa in	46
ändra displayspråk	46
Displayknappar	1, 16
programmera	46

E

ECO DECT	40
Eco-läge+	40
Effektförbrukning	56
Ekoläge	40
E-postadress	32
Extern linje	51
Externt samtal	
samtal väntar	23

F

Felaktiga inmatningar (korrigera)	16
Felsökning	53
Felsökning (SMS)	38
Felton	49
Flashtid	51
Frågor och svar	53
Förfrågan	24
Förfrågan (intern)	43
Förval	30
avaktivera	30

G

Genväg	19
Godkännande	54

H

Handenhet	
använda flera	41
använda för rumsövervakning	44
aviseringsstoner	49
avregistrera	41, 42
börja använda	9
displaybelysning	47
displayspråk	46
handsfreevolym	47
kontakt med vätska	56
lista	15
lurvolym	47
registrera	41
sekretess	22
skämbild	46
slå på/stänga av	17
ställa in	46
söka	42
sökning	42
vidarekoppla samtal	42
viloläge	17
ändra internt nummer	44
ändra namn	44
ändra nummer	44
återställa till leveransläge	49
Handenhetens drifttid	
vid rumsövervakning	45
Handsfree	22
knapp	1, 13
Handsfreenknapp	1
Headsetuttag	13
Hörapparater	5

I

ID för brevlåda, se SMS	
Idrifttagande	
handenhet	9
Indikeringston	48
Infotjänster (SMS)	36
Inmatning	
spara (nättelefon svarare)	39
Installera basstationen	7
Internt	
ansluta	43
förfrågan	43
konferens	43
ringa	42
Internt samtal	42
samtal väntar	43

K

Knapp 1 (snabbval)	1
Knappar	
displayknappar	1, 16
handsfreenknapp	1, 13
knappen Fyrkant	1, 17
knappen på/av	1
knappen Stjärna	1
kortnummer	26, 27
lyft luren-knapp	1, 21
lägg på luren-knapp	1, 21
meddelandeknapp	1
navigationsknapp	1, 15
raderingsknapp	16
R-knapp	1
snabbval	1
snabbvalsknapp	1
tilldela telefonbokspost	26
Knappen Fyrkant	1, 17
knappen på/av	1
Knappen Stjärna	1
Knapplås	17
Konferens	25
Konferens (intern)	43
Kontrollera förpackningens	6
Korrigera felaktiga inmatningar	16
Kortnummer	26
Kundservice	53
Kvitteringstoner	49

L

Lista	
handenheter	15
listan Inkommande (SMS)	33
missade samtal	29
nättelefon svarare	29
samtalslista	29
SMS-lista	29
snabbvalslista	26
utgående SMS	32
Listan Inkommande (SMS)	33
Listan Utgående (SMS)	32
Ljud, se Ringsignal	
Ljudkänslighet (rumsövervakning)	45
Lurläge	22
Lurvolym	47
Lyft luren-knapp	1, 21
Lägg på luren-knapp	1, 21
Länka, se SMS	

Sakregister

Lås
aktivera/avaktivera knapplås 17

M

Manuell nummerrepetition. 28

Mata in
som mål vid rumsövervakning. 45

Meddelandeknapp
öppna lista 33
öppna listor 28

Meddelanden
knapp 1

Medicinsk utrustning 5

Meny
hantering 16
sluttn 49
öppna 15
översikt 19

Mikrofon 1

Miljö 55

Minnesutrymme
telefonbok/snabbval 27

Missat samtal. 29

Målnummer (rumsövervakning) 45

N

Namn
på en handenhet 44

Navigationsknapp 1, 15

Nummer
inmatning med telefonbok 28
kopiera från SMS-text 34
kopiera från telefonboken 28
kopiera till telefonboken 28
mata in nättelefonsvararens 39
spara i telefonboken 26
visa den uppringande partens (CLIP) 21

Nummerlista
operatör 26

Nummerpresentation. 21

Nummerrepetition 28

Nätadapter 5

Nättelefonsvarare 39

Nättjänster 23

O

Operatör (nummerlista) 26

Operatörsförval, automatiskt. 30

P

Paus 52

Paus i nummer 52
infoga 1

Pausmusik 22, 50
ställa in 50

Pendling 25

Post
spara, ändra (förval) 30
välja i telefonboken 26

Producentens garanti 54

Programmera knapp 46

Programmera sifferknapp 46

R

Radera
tecken 16

Raderingsknapp 16

Registrera (handenhet) 41

Registreringsknapp 1

Repeater 50

Ring kostnadsmedvetet 30

Ringa
med kortnummer 27
snabbvalslista 27
telefonbok. 27

Ringa samtal
besvara samtal 21
externt 21
internt. 42

Ringsignal
avaktivera 37
ställa in volym 48

ändra	48	listan Inkommande	33
R-knapp	1	listan Utgående	32
paus efter	52	länkat	31
Rumsövervakning	44	läsa	32, 33
S		PIN-skydd	35
Samtal		radera	32, 33
ansluta anknnytning	43	servicecenter	36
avsluta	21	skicka till en e-postadress	32
besvara	21	skicka till personlig brevlåda	35
externt	21	skriva	31, 57
internt	42	spara telefonnummer	34
vidarekoppla (överföra)	42, 44	statusrapport	31
Samtal väntar		ta emot	33
aktivera/avaktivera	23	till telefonväxlar	37
besvara/avvisa	23	vidarebefordra	34
externt samtal	23	ändra brevlåda	35
internt samtal	43	åtgärda fel	38
Samtalslista	29	SMS-center	
Samtalstid	21	ställa in	36
Sekretess, handenhet	22	ändra nummer	36
Service	53	SMS-lista	29
Signal, se Aviseringstoner		Snabbval	
Signalförstärkare, se Repeater		nättelefon svarare	39
Skicka		Snabbvals knapp	1
telefonboks post till handenhet	27	Snabbvals lista	26
Skriva (SMS)	31	Snabbvals nummer	26, 30
Skriva, redigera text	57	Snooze-läge	41
Skydda telefon mot obehörig åtkomst .	50	Sortering i telefonboken	26
Skämbild	46	Spara (växelprefix)	51
Skötsel av telefonen	56	Specialfunktioner	51
Slå på		Språk, display	46
handenhet	17	Stifttilldelning	57
SMS	31	Ställa in datum	12
aviseringsmeddelande via SMS	34	Ställa in tid	12
aviseringsnummer	34	Stänga av	
aviseringstyp	34	handenhet	17
besvara eller vidarebefordra	34	Symbol	
brevlådor	35	knapplås	17
egna åtgärder vid felmeddelanden	38	nytt SMS	33
ID för brevlåda	35	ringsignal	48
infotjänster	36	vid nytt meddelande	28
		väckarklocka	41

Sakregister

Systeminställningar	50
Söka handenhet	42
Söka i telefonboken	26
Sökknapp	1
Sökning	42

T

Teckenuppsättning	32, 33
Tekniska data	56
Telefonbok	26
använda när du skriver in nummer .	28
hantera poster	27
kopiera nummer ur text	28
skicka post/lista till handenhet . . .	27
sortering av posterna	26
spara avsändarens nummer	

 (SMS) 34

 spara post 26

 öppna 15

Telefonkontakt, stifttilldelning 57

Telefonväxel

 ansluta basstation 51

 paustider 52

 SMS 37

 spara växelprefix 51

 ställa in flashtid 51

 ställa in uppringsningsmetod 51

Textmeddelande, se SMS

Tillbakaringning 23

Tillbehör 58

Trepartskonferens 25

V

Varningssignal, se Aviseringstoner

Vibrationsalarm 48

Vidarekoppling av samtal 24

Vidarekoppling, se Vidarekoppling av samtal

Viloläge (display) 17

Viloläge, återgå till 17

VIP (telefonbokspost) 27

Visa meddelande från
 nättelefonsvaren 39

Visning

 meddelande från nättelefonsvaren 39

 minnesutrymme

 (telefonbok/snabbval) 27

 telefonnummer (CLI/CLIP) 21

Volym

 handsfreevolym, handenhet 47

 lurvolym 47

 ringsignal 48

 ställa in 48

Väckarklocka 41

Vätska 56

Växelprefix

 för telefonväxel 51

Ä

Ändra

 displayspråk 46

 en handenhets interna nummer . . . 44

 handsfreevolym 47

 lurvolym 47

 målnummer 45

 namn på en handenhet 44

 paustid 52

 ringsignal 48

 system-PIN 50

 uppringsningsmetod 51

Ändra PIN

 system-PIN 50

Ändra system-PIN 50

Å

Åtkomstskydd 50