

20–300 W Dimmer Switch

Art.no 36-4480 Modell EFP700DC+EFP001

Please read the entire instruction manual before use and save it for future reference. We reserve the right for any errors in text or images and for making any necessary technical changes to this document. If you should have any questions concerning technical problems please contact our Customer Services.

Installation

Remember to turn off the electricity before installing the dimmer switch. The dimmer switch does not completely break the electrical circuit, so if you are going to work on your light socket you should isolate the circuit at the consumer unit (fuse box).

Note: All permanent electrical installations must be performed by a competent electrician.

1. Make sure that your power supply is 230 V AC and that the load applied to the dimmer switch consists exclusively of incandescent bulbs halogen bulbs or dimmable electronic transformers.
2. Disconnect the power to the circuit in which you wish to install the dimmer switch.
3. Pull off the control knob and undo the nut. Remove the face plates.
4. Connect the wires to the dimmer switch as in the diagram and tighten the screws.
5. Push the dimmer switch into the pattress and secure it using the two locking screws.
6. Refit the face plates and the nut.
7. Turn on the power and test the switch to see if it functions properly.

The dimmer switch and/or lamps can be damaged if you connect incorrect loads (see above) to the dimmer switch.

Operation

- Press in the knob to turn the light on/off.
- Turn the knob clockwise to increase the light level and anticlockwise to decrease the light level.

Disposal

When it is time to dispose of this product, do so in accordance with local regulations.

If you are unsure how to proceed, contact your local authority.

Specifications

Voltage	230 V AC, 50 Hz
Load	20–300 W
Variable load	Incandescent light bulb (230 V) Halogen light bulb (230 V) Low-voltage halogen bulb with dimmable electronic transformer.

Dimmer 20–300 W

Art.nr 36-4480 Modell EFP700DC+EFP001

Läs igenom hela bruksanvisningen före användning och spara den sedan för framtida bruk. Vi reserverar oss för ev. text- och bildfel samt ändringar av tekniska data. Vid tekniska problem eller andra frågor, kontakta vår kundtjänst.

Installation

Tänk på att bryta strömmen innan du kopplar in dimmern. Dimmern bryter inte strömmen helt, så om du ska byta lampputtag m.m. se till att du bryter huvudströmmen i säkringsskåpet.

Obs! Montering ska ske av behörig elektriker!

1. Kontrollera att spänningen är 230 V AC och att dimmerns belastning kommer att utgöras av endast glödljus- eller halogenbelysning eller dimringsbar elektronisk transformator.
2. Stäng av strömmen till monteringsplatsen.
3. Dra bort ratten och skruva loss muttern. Ta bort täckplattorna.
4. Anslut kablarna till dimmern enligt schema och dra åt skruvarna.
5. Tryck in dimmern i den befintliga apparatdosan och lås fast den med de två låsskruvarna.
6. Sätt fast täckbrickorna och muttern.
7. Slå på strömmen och prova funktionen.

Dimmern och/eller lamporna kan skadas om du kopplar in felaktiga belastningar till dimmern.

Light bulb

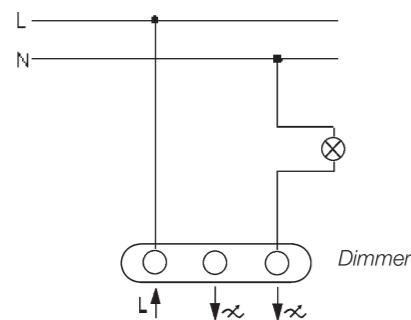

Two-way switch with light bulb

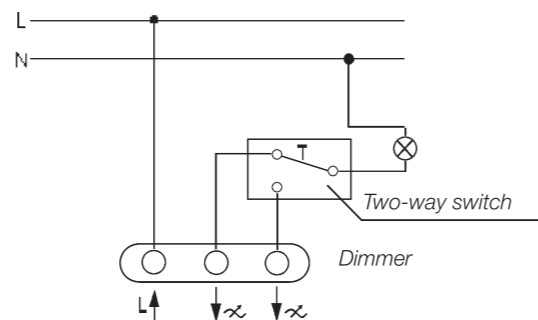

Transformer

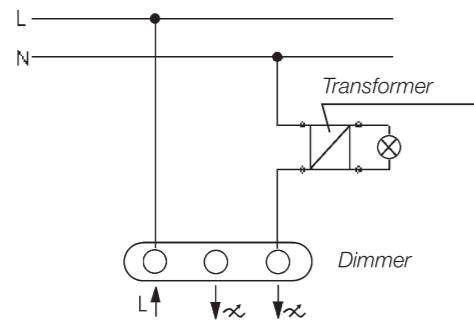

Two-way switch with transformer

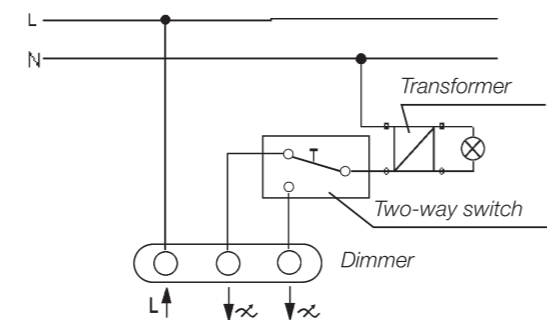

Glödljus

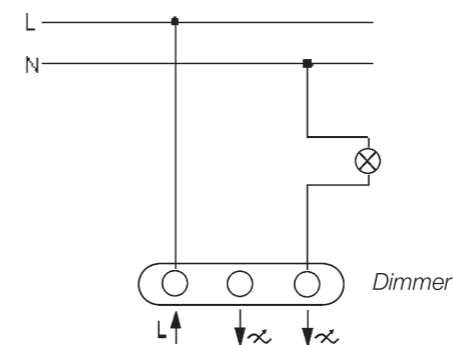

Trappkoppling med glödljus

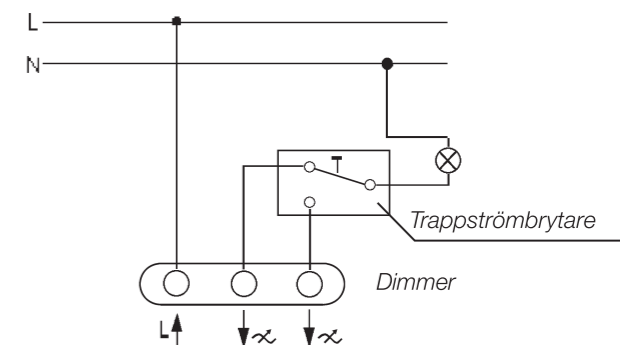

Transformator

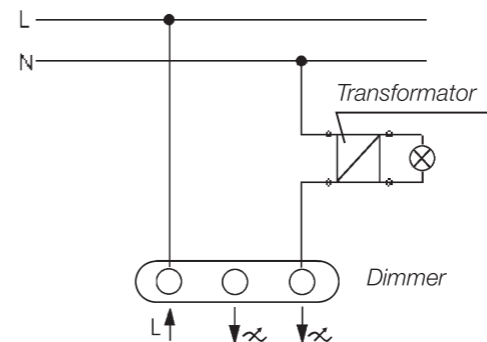

Trappkoppling med transformator

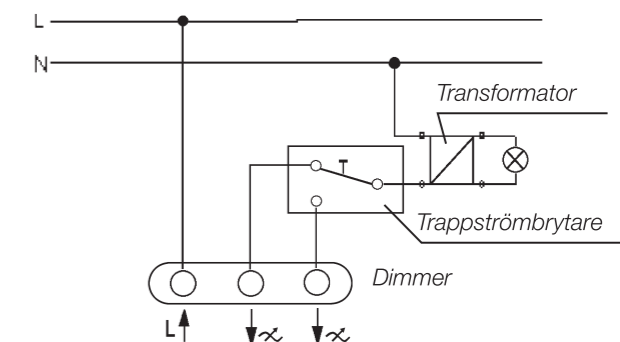

Dimmer 20–300 W

Art.nr. 36-4480 Modell EFP700DC+EFP001

Les nøye igjennom hele bruksanvisningen og ta vare på den til senere bruk. Vi reserverer oss mot ev. tekst- og bildefeil, samt forandringer av tekniske data. Ved tekniske problemer eller andre spørsmål, ta kontakt med vårt kundesenter.

Installasjon

Husk å bryte strømmen før dimmeren kobles til nettverket. Dimmeren bryter ikke strømmen helt, så dersom det er viktig å bryte strømmen må hovedstrømmen i sikringsskapet skrues av.

Obs! Montering skal skje av registrert installasjonsvirksomhet.

1. Kontroller at spenningen er 230 V AC, og at dimmerens belastning kun benyttes til gløde- og halogenpærer eller til elektroniske dimmbare transformatorer.
2. Skru av strømmen til monteringsplassen.
3. Ta av rattet og skru løs mutteren. Fjern beskyttelsen.
4. Koble kablene til dimmeren, som vist i skjema, og trekk til skruene.
5. Sett dimmeren på plass i boksen og fest den med de to låseskruene.
6. Fest dekkskivene og mutter.
7. Slå på strømmen og prøv funksjonen.

Dimmeren og/eller pærene kan skades dersom feil belastning blir koblet til dimmeren.

Bruk

- Trykk på rattet for å skru på/av lyset.
- Drei rattet medurs for å øke lysstyrken og moturs for å redusere den.

Avfallshåndtering

Når produktet skal kasseres, må det skje i henhold til lokale forskrifter. Ved usikkerhet, ta kontakt med lokale myndigheter.

Spesifikasjoner

Spenning	230 V AC, 50 Hz
Belasting	20–300 W
Regulerbar belastning	Glødepære (230 V) Halogenpære (230 V) Lavspenningshalogen med dimbar elektronisk transformator.

Himmennin 20–300 W

Tuotenro 36-4480 Malli EFP700DC+EFP001

Lue käyttöohjeet ennen tuotteen käyttöönottoa ja säilytä ne tulevaa tarvetta varten. Pidätämme oikeuden teknisten tietojen muutoksiin. Emme vastaa mahdollisista teksti- tai kuvavirheistä. Jos laitteeseen tulee teknisiä ongelmia, ota yhteys myymälään tai asiakaspalveluun.

Asennus

Muista katkaista virta ennen himmentimen asentamista. Himmennin ei katkaise virtaa kokonaan. Jos vaihdat esim. valaisinpistorasian, muista katkaista virta sähkökaapista.

Huom.! Valtuutetun sähkömiehen on suoritettava asentaminen!

1. Varmista, että jännite on 230 V AC ja että himmentimen kuorma tulee olemaan ainoastaan hehkulamppu- tai halogeenivalaisin tai himmennettävä elektroninen muuntaja.
2. Katkaise asennuspaikan virta.
3. Vedä säätönappi pois ja ruuvaa mutteri irti. Poista peitelevyt.
4. Liitä johdot himmentimeen kaavion mukaisesti ja kiristä ruuvit.
5. Paina himmennin kojerasiaan ja kiinnitä se kahdella lukitusruuvilla.
6. Kiinnitä peitelevyt ja mutteri paikoilleen.
7. Kytke virta ja kokeile, toimiiko himmennin.

Himmennin ja/tai valaisimet voivat vahingoittua, jos liität himmentimeen vääränlaista kuormaa.

Käyttö

- Paina säätönappia sytyttääksesi ja sammuttaaksesi valot.
- Käänä myötäpäivään lisätäksesi valoa ja vastapäivään vähentääksesi valoa.

Kierrätys

Hävitä ja kierrätä laite käytön jälkeen paikallisten säännösten mukaisesti. Jos olet epävarma, ota yhteys kuntasi jäteviranomaisiin.

Tekniset tiedot

Käyttöjännite	230 V AC, 50 Hz
Kuorma	20–300 W
Säädettävä kuorma	Hehkulamppu (230 V) Halogeenilamppu (230 V) Pienjännitehalogeenivalaisin, jossa himmennettävä elektroninen muuntaja.

Ledelys

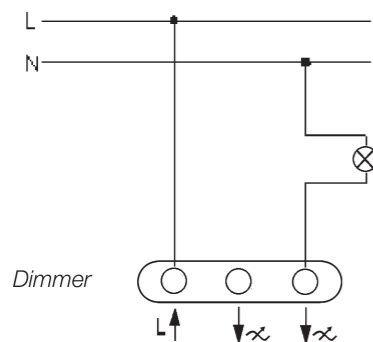

Strømbryter, 1-pol. trapp med ledelys

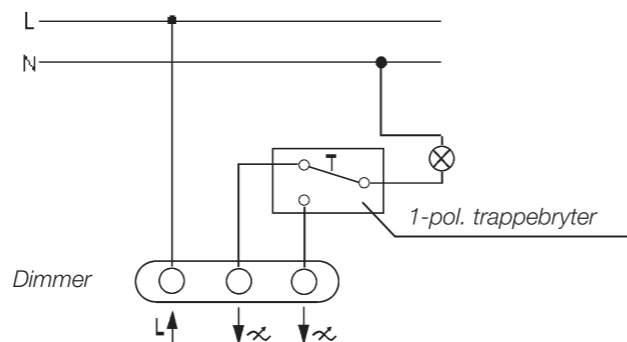

Hehkulamppu

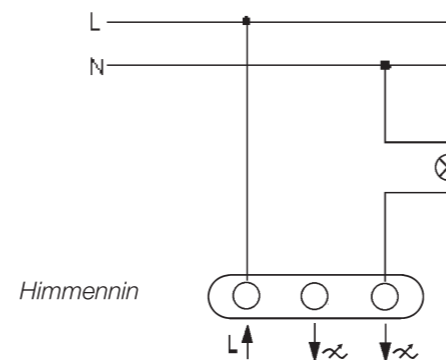

PorraskytKentä hehkulamputlla

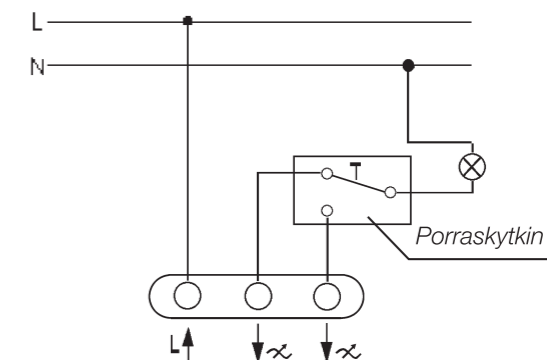

Transformator

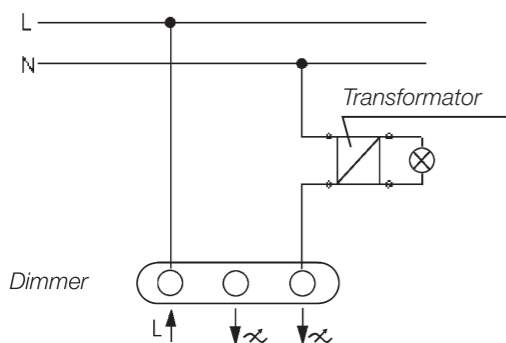

Strømbryter, 1-pol. trapp med transformator

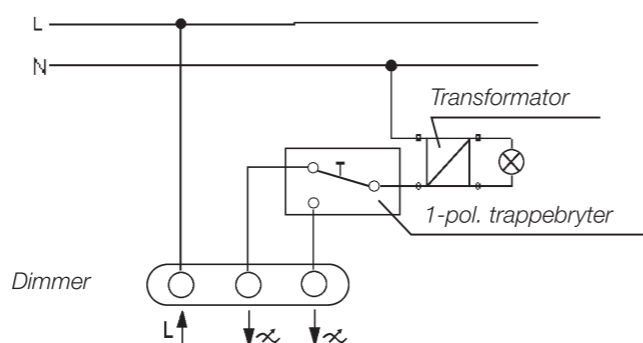

Muuntaja

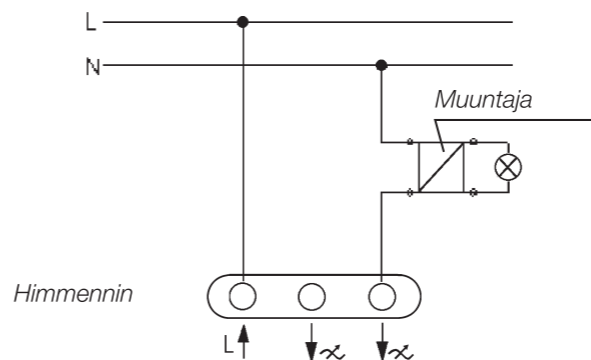

PorraskytKentä muuntajalla

