

# Mini Radio

Art.no 38-1954 Model CX-71

## Installing the Removable Cap

1. Press the cap against the hole.
2. Turn the cap 45 degrees clockwise so as to fix it into position and 45 degrees counter-clockwise in order to unfasten it.

## Inserting batteries

1. Press the battery door in the direction of the arrow.
2. Insert two AAA/LR03 batteries as marked in the battery compartment (batteries are not included).
3. Close the battery door.

- Replace both of the batteries at the same time.
- Do not mix old and new batteries.
- Remove the batteries when the radio is not being used for a period of time.

## Use

1. Turn on the radio by turning the volume control. The power lamp will shine once the radio is switched on.
2. Set the desired wavelength (AM/FM) by using the wavelength switch.
3. Set the desired station by using the tuning knob.
4. Adjust the volume.
5. Turn off the radio by turning the volume control dial. The control lamp will go out once the radio has been switched off.

## Listening with earphones (included)

Set to a low volume, then plug the earphones into the jack and adjust the volume. Please remember that long periods of listening to loud music can damage your hearing.

## DBBS (extra bass boost)

Set the DBBS Switch to **ON** if you want extra bass boost. Only use DBBS when listening to music at a low volume. Otherwise the earphones or, worse, your hearing can be damaged.

## Disposal

Follow local ordinances when disposing of this product. If you are unsure about how to dispose of this product contact your municipality.

## Specifications

|                           |  |
|---------------------------|--|
| <b>Frequency response</b> | FM: 87.5–108.5 MHz<br>AM: 520–1720 kHz |
| <b>Maximum output</b>     | 20 mW + 20 mW (32 Ω)                   |
| <b>Batteries</b>          | 2 × AAA/LR03                           |
| <b>Measurement</b>        | 21.5 × 47.5 × 106.5 mm<br>(D × W × H)  |
| <b>Accessories</b>        | Earphones (included)                   |

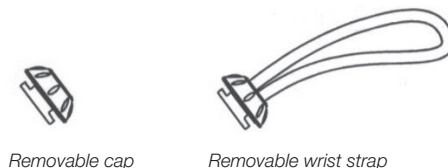
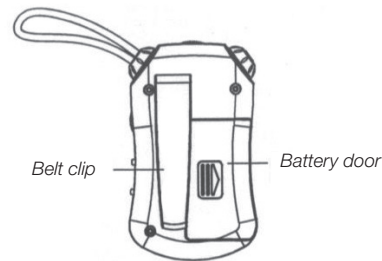
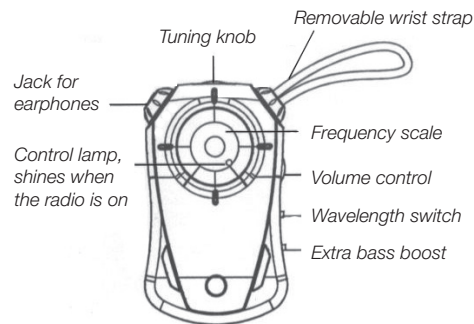

# Miniradio

Art.nr 38-1954 Modell CX-71

## Montera locket

1. Tryck locket mot hålet.
2. Vrid locket 45° medurs för att fixera det och 45° moturs för att lossa det.

## Sätt i batterier

1. Tryck batterilocket i pilens riktning.
2. Sätt i två st. AAA/LR03 batterier enligt märkning (batterier ingår ej).
3. Stäng batterilocket.

- Byt båda batterierna samtidigt
- blanda inte gamla och nya batterier.
- Ta ur batterierna om inte radion ska användas under en tid.

## Användning

1. Slå på radion genom att vrida på volymkontrollen. Kontrolllampan lyser när radion är påslagen.
2. Ställ in önskad våglängd (AM/FM) med våglängdsomkopplaren.
3. Ställ in önskad station med frekvensinställningsratten.
4. Justera volymen.
5. Stäng av radion genom att vrida på volymkontrollen, kontrollampan slocknar när radion är avstängd.

## Lyssna med hörlurar (ingår)

Ställ in låg volym, anslut hörlurarna till jacket, ställ in önskad volym. Tänk på att lyssning med hög volym under längre perioder kan ge hörselskador.

## DBBS (extra basåtergivning)

Ställ omkopplaren för DBBS på **ON** om du önskar extra basåtergivning. Använd endast DBBS om du lyssnar på låg volym, annars kan hörlurarna, eller ännu värre, din hörsel skadas.

## Avfallshantering

När du ska göra dig av med produkten ska detta ske enligt lokala föreskrifter. Är du osäker på hur du ska gå tillväga, kontakta din kommun.

## Specifikationer

|                       |  |
|-----------------------|--|
| <b>Frekvensområde</b> | FM: 87,5–108,5 Mhz<br>AM: 520–1720 kHz |
| <b>Utgångseffekt</b>  | 20 mW + 20 mW (32 Ω)                   |
| <b>Batterier</b>      | 2 x AAA/LR03                           |
| <b>Storlek</b>        | 21,5 × 47,5 × 106,5 mm<br>(D × B × H)  |
| <b>Tillbehör</b>      | Hörlurar (medföljer)                   |

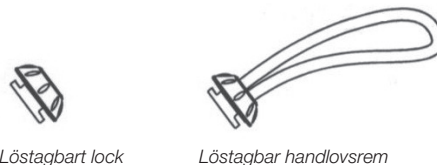
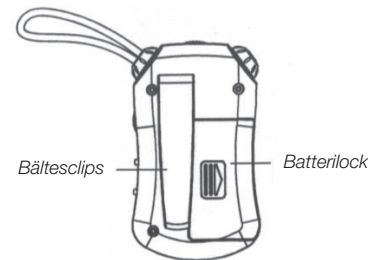
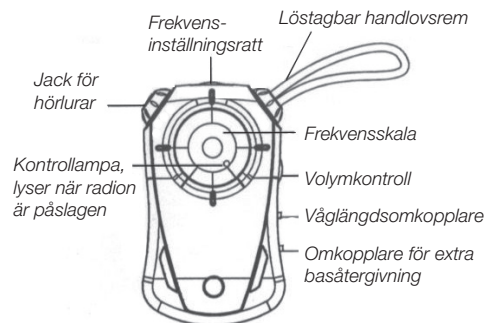

# Miniradio

Art.nr 38-1954 Modell CX-71

## Monter lokket

1. Trykk lokket mot hullet.
2. Vri lokket 45° medurs for å feste det og tilsvarende moturs for å løsne det.

## Sett i batterier

1. Trykk batterilokket i pilens retning.
2. Sett i to stk. AAA/LR03 batterier. Følg merkingen. (Batterier følger ikke med).
3. Steng batterilokket.

- Skift alltid begge batteriene samtidig
- Bland ikke gamle og nye batterier.
- Ta ut batteriene dersom du ikke skal bruke radioen på en stund.

## Bruk

1. Radioen skrues på ved å vri på volumkontrollen. Kontrolllampen vil lyse.
2. Still inn bølgelengde (AM/FM) med bølgelengdeomkobleren.
3. Still inn ønsket stasjon med frekvensinnstillingsrattet.
4. Juster volumet.
5. Radioen stenges ved å vri på volumkontrollen. Kontrolllampen slukkes når radioen er skrudd av.

## Bruk av headset (headset følger med)

Still inn på et lavt volum, koble headsetet og still inn ønsket volum. Husk at når du bruker headset og har et høyt volum over tid, kan du pådra deg hørselskader.

## DBBS (ekstra bassgjengivelse)

Still omkobleren på **ON** dersom du ønsker ekstra bass. Bruk kun DBBS når du lytter med lavt lovum, ellers kan headsetet, eller enda verre, din hørsel skades.

## Avfallshåndtering

Når produktet skal kasseres, må det skje i henhold til lokale forskrifter. Ved usikkerhet, ta kontakt med lokale myndigheter.

## Spesifikasjoner

|                       |  |
|-----------------------|--|
| <b>Frekvensområde</b> | FM: 87,5–108,5 MHz<br>AM: 520–1720 kHz |
| <b>Effekt ut</b>      | 20 mW + 20 mW (32 Ω)                   |
| <b>Batterier</b>      | 2 stk. AAA/LR03                        |
| <b>Størrelse</b>      | 21,5 × 47,5 × 106,5 mm<br>(D × B × H)  |
| <b>Ekstraustyr</b>    | Headset (følger med)                   |

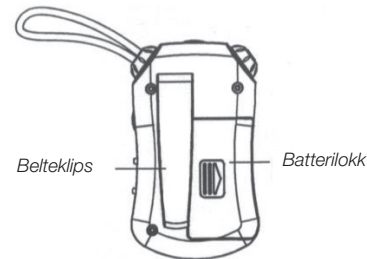
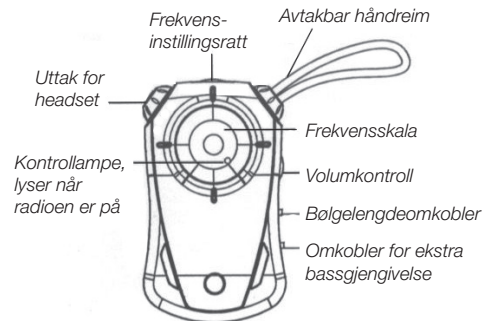

NORGE

kundesenter tel. 23 21 40 00, fax 23 21 40 80

e-post [kundesenter@clasohlson.no](mailto:kundesenter@clasohlson.no)

internett [www.clasohlson.no](http://www.clasohlson.no)

clas ohlson

# Miniradio

Tuotenumro 38-1954 Malli CX-71

## Kannen asentaminen

1. Käännä kantta reikää kohti.
2. Kansi lukittuu, kun sitä käännetään 45° myötäpäivään, ja se aukeaa, kun sitä käännetään 45° vastapäivään.

## Paristojen asennus

1. Paina paristolokeron kantta nuolen suuntaan.
2. Laita kaksi AAA/LR03-paristoa napaisuusmerkkien mukaisesti lokeroon (paristot eivät sisälly).
3. Sulje paristolokero.

- Vaihda paristot samanaikaisesti.
- Äläkä sekoita vanhoja ja uusia paristoja keskenään.
- Poista paristot, jos radio on pitkään käyttämättä.

## Käyttö

1. Käynnistä radio äänenvoimakkuudenvälitsimellä. Merkkivalo palaa radion ollessa päällä.
2. Valitse aallonpituus (AM/FM).
3. Valitse haluttu radiokanava.
4. Säädä äänenvoimakkuus.
5. Sammuta radio äänenvoimakkuudenvälitsimellä. Merkkivalo sammuu radion sammutuessa.

## Kuulokkeiden käyttö (sisältyvät pakkaukseen)

Pienennä äänenvoimakkuutta, liitä kuulokkeet kuulokeliitäntään ja säädä sopiva äänenvoimakkuus. Huomioi, että pitkäaikainen kuuntelu suurella äänenvoimakkuudella saattaa aiheuttaa kuulovaurioita.

## DBBS (lisäbasso)

Laita DBBS-valitsin asentoon **ON**, jos haluat lisätä basson toistoa. Käytä DBBS-toimintoa ainoastaan kuunnellessasi alhaisella äänenvoimakkuudella, muussa tapauksessa kuulokkeet tai pahimmillaan oma kuulosi saattaa vahingoittua.

## Kierrättäminen

Kierrätä tuote asianmukaisesti, kun poistat sen käytöstä. Tarkempia kierrätysohjeita saat kuntasi jäteneuvonnasta.

## Tekniset tiedot

|                      |  |
|----------------------|--|
| <b>Taajuusalue</b>   | FM: 87,5–108,5 Mhz<br>AM: 520–1720 kHz |
| <b>Antoteho</b>      | 20 mW + 20 mW (32 Ω)                   |
| <b>Paristot</b>      | 2 kpl AAA/LR03                         |
| <b>Mitat</b>         | 21,5 × 47,5 × 106,5 mm<br>(S × L × K)  |
| <b>Lisävarusteet</b> | Kuulokkeet (sisältyvät)                |

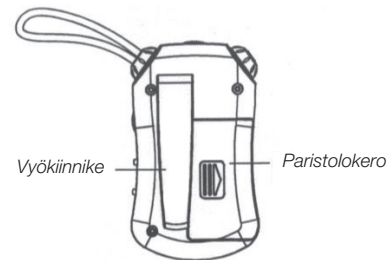
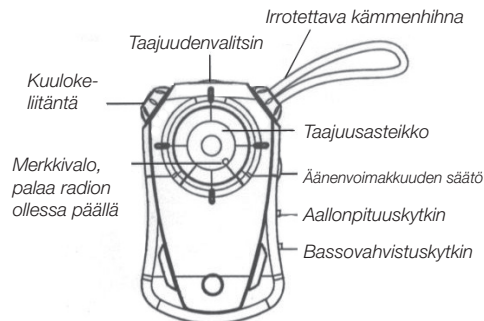

# Miniradio

Art.nr 38-1954 Modell CX-71

## Abdeckung anbringen

1. Die Abdeckung auf die Öffnung drücken.
2. Zum Fixieren die Abdeckung 45° im Uhrzeigersinn drehen, zum Lösen 45° entgegen dem Uhrzeigersinn.

## Batterien einlegen

1. Die Batterieabdeckung in Pfeilrichtung schieben.
2. Gemäß der Markierung zwei AAA/LR03-Batterien einsetzen (separat erhältlich).
3. Die Batterieabdeckung schließen.

- Stets beide Batterien gleichzeitig austauschen.
- Alte und neue Batterien dürfen nicht gemischt werden.
- Bei längerer Nichtbenutzung die Batterien entnehmen.

## Betrieb

1. Am Lautstärkeregler drehen, um das Radio einzuschalten. Die Betriebsanzeige leuchtet auf.
2. Mithilfe des Wellenumschalters AM (MW)/FM (UKW) die gewünschte Wellenlänge einstellen.
3. Mit dem Frequenzeinstellrad den gewünschten Sender wählen.
4. Lautstärke regeln.
5. Am Lautstärkeregler drehen, um das Radio auszuschalten. Die Betriebsanzeige erlischt.

## Verwendung der Kopfhörer (im Lieferumfang enthalten)

Eine geringe Lautstärke wählen und die Kopfhörer an die entsprechende Buchse anschließen. Dann die Lautstärke nach Bedarf regeln. Beachten, dass eine dauerhaft hohe Lautstärke zu Hörschäden führen kann.

## DBBS (Dynamic Bass Boost System)

Wenn eine intensivere Basswiedergabe gewünscht wird, den DBBS-Schalter auf **ON** schalten. Das DBBS nur beim Hören mit geringer Lautstärke aktivieren, ansonsten kann es zu Schäden am Gehör oder an den Ohrhörern kommen.

## Hinweise zur Entsorgung

Bitte das Produkt entsprechend den lokalen Bestimmungen entsorgen. Weitere Informationen sind von der Gemeinde oder den kommunalen Entsorgungsbetrieben erhältlich.

## Technische Daten

|                         |  |
|-------------------------|--|
| <b>Frequenzbereich</b>  | UKW: 87,5–108,5 MHz<br>MW: 520–1720 kHz  |
| <b>Ausgangsleistung</b> | 20 mW + 20 mW (32 Ω)                     |
| <b>Batterien</b>        | 2 × AAA/LR03                             |
| <b>Abmessungen</b>      | 21,5 × 47,5 × 106,5 mm<br>(T × B × H)    |
| <b>Zubehör</b>          | Kopfhörer<br>(im Lieferumfang enthalten) |

