

# ■ Stereo ■ Turntable System

Brugsanvisning \_\_\_\_\_ DK

Käyttöohjeet \_\_\_\_\_ FI

PS-LX300USB

## ADVARSEL

For at undgå faren for brand eller elektrisk stød må apparatet ikke udsættes for regn eller fugt.

For at undgå brand må apparatets ventilation aldrig blokeres af aviser, duge, gardiner eller lignende. Og anbring aldrig tændte, levende lys på apparatet.

For at forebygge brand og fare for elektrisk stød må der aldrig anbringes genstande indeholdende væske, eksempelvis vaser, på apparatet.

Enheden må ikke installeres på et indelukket sted, f.eks. i en bogreol eller i et indbygget skab.

Netspændingen til dette apparat er ikke afbrudt, så længe netledningen sidder i en stikkontakt, som er tændt, også selv om der er slukket på apparatets netafbryder.

Monter afspilleren, så netledningen straks kan tages ud af vægstikket, hvis der opstår problemer.

**Bemærkning til kunder: Følgende oplysninger gælder kun for udstyr, der sælges i lande, hvor EU's direktiver er gældende.**

Producenten af dette produkt er Sony Corporation, 1-7-1 Konan Minato-ku, Tokyo, 108-0075 Japan. Den autoriserede repræsentant for EMC og produktsikkerhed er Sony Deutschland GmbH, Hedelfinger Strasse 61, 70327 Stuttgart, Germany. For service eller garanti henviser vi til de adresser, som fremgår af vedlagte garantidokument.



**Håndtering af udtjente elektriske og elektroniske produkter (Gælder for den Europæiske Union og andre europæiske lande med separate indsamlingssystemer)**

Dette symbol på produktet eller emballagen angiver, at produktet ikke må behandles som husholdningsaffald. Det skal i stedet indleveres på en deponeringsplads specielt indrettet til modtagelse og oparbejdning af elektriske og elektroniske produkter. Ved at sikre at produktet bortskaffes korrekt, forebygges de eventuelle negative miljø- og sundhedsskadelige påvirkninger, som en ukorrekt affaldshåndtering af produktet kan forårsage. Genindvinding af materialer vil medvirke til at bevare naturens ressourcer. Yderligere information om genindvindingen af dette produkt kan fås hos myndighederne, det lokale renovationsselskab eller butikken, hvor produktet blev købt.

Dette udstyr er testet og overholder de grænseværdier, der er fastsat i EMC-direktivet, ved brug af et forbindelseskabel, der er kortere end 3 meter.

## Indholdsfortegnelse

Om denne betjeningsvejledning ..... 4

### Kom godt i gang

Udpakning ..... 5

Samling af pladespilleren ..... 5

Tilslutning af en lydenhed..... 7

### Betjening

Afspilning af en vinylplade..... 8

Optagelse af lydspor på din computer ..... 9

### Supplerende information

Forholdsregler..... 15

Vedligeholdelse ..... 16

Fejlfinding..... 17

Specifikationer..... 20

Dele og kontroller..... 21

## Om denne betjeningsvejledning

Tak, fordi du har købt denne stereopladespiller fra Sony. Før du betjener apparatet, skal du læse denne betjeningsvejledning omhyggeligt og gemme den til senere reference.

- IBM og PC/AT er registrerede varemærker tilhørende International Business Machines Corporation.
- Microsoft, Windows og Windows Vista er registrerede varemærker eller varemærker tilhørende Microsoft Corporation i USA og/eller andre lande.
- I denne betjeningsvejledning henvises der under ét til Microsoft® Windows® XP Home Edition og Microsoft® Windows® XP Professional som Windows XP.
- I denne betjeningsvejledning henvises der under ét til Microsoft® Windows Vista® Home Basic, Windows Vista® Home Premium, Windows Vista® Business og Windows Vista® Ultimate som Windows Vista.
- I denne manual refereres der under ét til Microsoft® Windows 7® Home Premium, Microsoft® Windows 7® Professional og Microsoft® Windows 7® Ultimate som Windows 7.
- Sound Forge er et varemærke eller registreret varemærke tilhørende Sony Creative Software Inc. i USA og andre lande.
- Alle andre navne på systemer og produkter er varemærker eller registrerede varemærker, der tilhører de respektive ejere. Mærkerne™ og ® er udeladt i denne betjeningsvejledning.

## Kom godt i gang

### Udpakning

Kontroller, at du har modtaget følgende dele sammen med pladespilleren:

- Drejeskive (med drivrem) (1)
- Gummimåtte (1)
- 45 o/min-adapter (1)
- USB-kabel (1)
- CD-ROM, inkluderer "Sound Forge Audio Studio LE" (1)
- Brugsanvisning (denne manual)
- Installationsvejledning til "Sound Forge Audio Studio LE"
- Optagelse af lydspor fra en vinylplade til din computer
- Læs dette først.

### Samling af pladespilleren

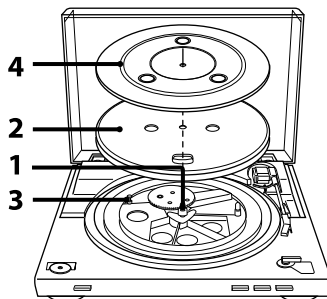

- 1 Flyt metaldelene i det større gear i pilens retning.

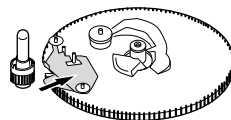

- 2** Placer forsigtigt drejeskiven på tappen.

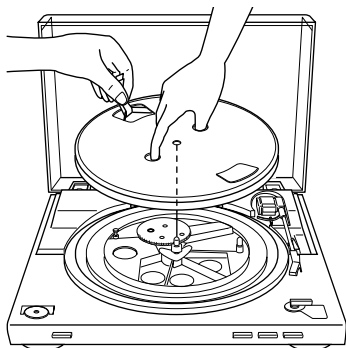

- 3** Brug båndet til at sætte drivremmen omkring motorremskiven.

Sørg for ikke at sno drivremmen.  
Husk at fjerne båndet, når remmen er sat på.

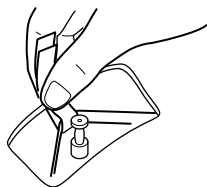

- 4** Placer gummimåten på drejeskiven.  
Samlingen af pladespilleren er færdig.

**Bemærk**

Når netledningen tilsluttes, efter at pladespilleren er monteret eller flyttet, kan det ske, at pladespilleren drejer rundt, og at pickuppen sænkes ned på drejeskiven, selvom der ikke er trykket på START.  
Tryk i så fald på STOP for at flytte pickuppen tilbage til holderen.

**Sådan fjernes støvdækslet**

Åbn støvdækslet helt, tag fat i begge sider af dækslet, og tag det forsigtigt af.

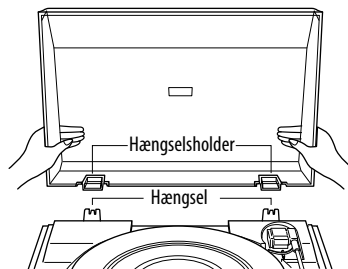

**Tip**

Du kan bruge pladespilleren, selvom støvdækslet er fjernet. Opbevar i så fald støvdækslet korrekt.

**Sådan monteres støvdækslet**

Sæt hængselholderne på støvdækslet i hængslerne bag på kabinettet.

# Tilslutning af en lydenhed

Phono-kablet leveres monteret bag på kabinettet.

- 1 Indstil PHONO/LINE-kontakten (bag på pladespilleren) i overensstemmelse med jackstikkene på dit stereosystem (forstærker).

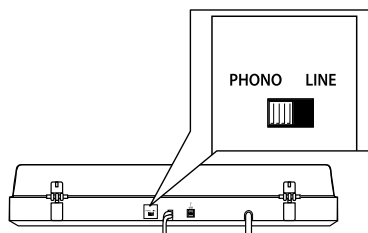

- Hvis stereosystemet (forstærkeren) har PHONO-indgangsjackstik (tilslut til PHONO-indgangsjackstik) → indstil til PHONO. Equalizer-funktion slås fra.
- Hvis stereosystemet (forstærkeren) ikke har PHONO-indgangsjackstik (tilslut til AUX-, VIDEO-indgangsjackstik osv.) → indstil til LINE. Equalizer-funktion slås til.

- 2 Tilslut kablet med det hvide stik til det hvide (L) jackstik, og tilslut kablet med det røde stik til det røde (R) jackstik.

Sørg for at sætte stikkene helt ind i jackstikkene. Hvis stikkene ikke sidder korrekt, kan der forekomme støj.

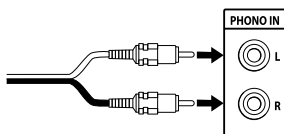

- 3 Tilslut netledningen.

Sæt netledningen i en stikkontakt i væggen, når du har foretaget alle tilslutningerne ved at udføre trin 1 og 2.

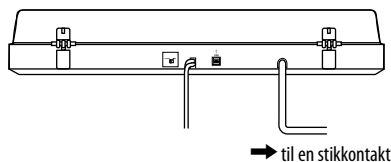

## Betjening

### Afspilning af en vinylplade

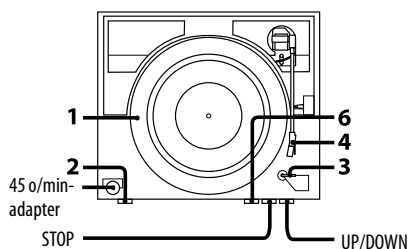

- 1 Læg en vinylplade på drejeskiven.

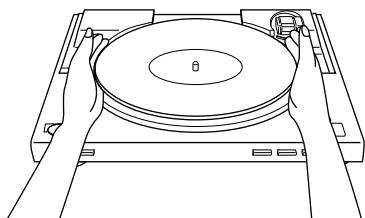

#### Bemærk

Du må kun lægge én vinylplade på drejeskiven ad gangen. Hvis der stables to eller flere vinylplader på drejeskiven, kan nålen ikke få korrekt kontakt med rillerne, og kvaliteten af lyd gengivelsen forringes.

- 2 Tryk på hastighedsvælgerknappen for at vælge hastighed.

- 3 Indstil SIZE SELECTOR til 17 eller 30.
- 4 Drej beskyttelsesdækslet for at blotte nålen.
- 5 Luk støvdækslet.
- 6 Tryk på START.  
Drejeskiven begynder at dreje.

#### Bemærk

Reducer lydstyrken på forstærkeren for at undgå, at den bliver beskadiget. Hvis pickuppen sænkes, og nålen berører vinylpladen, kan der opstå en høj, knirkende støj, som kan beskadige forstærkeren eller højttalerne. Indstil lydstyrken på forstærkeren, når pickuppen er sænket.

- 7 Indstil lydstyrken på forstærkeren.

#### Når afspilningen er slut

Pickuppen vender automatisk tilbage til pickupholderen, og drejeskiven holder op med at dreje rundt.

#### Sådan standses afspilningen

Tryk på STOP-knappen.

Pickuppen vender tilbage til pickupholderen. Drejeskiven holder op med at dreje.



## Sådan standses afspilningen midlertidigt

Tryk på UP/DOWN-knappen for at løfte nålen fra vinylpladen.

## Sådan afspilles en anden del af vinylpladen

- 1 Tryk på UP/DOWN-knappen, efter at du har udført trin 4, og løft pickuppen.
- 2 Flyt pickuppen til den ønskede placering.
- 3 Tryk på UP/DOWN-knappen.  
Pickuppen sænkes til pladen, og afspilningen begynder.

## Sådan afspilles en 17-cm vinylplade

Placer den medfølgende 45 o/min-adapten på tappen.

Læg adapteren tilbage i adapterbakken, når du er færdig med at bruge den.

# Optagelse af lydspor på din computer

Du kan optage lydspor fra en vinylplade på computeren ved at:

- Forbinde pladespilleren og computeren vha. det medfølgende USB-kabel
- Bruge den medfølgende software "Sound Forge Audio Studio LE"

## Systemkrav for, at computeren kan sluttes til pladespilleren\*

- Kompatibel computer:  
IBM PC/AT eller kompatible computere
  - Operativsystemer:  
Windows® XP Home Edition Service Pack 2 eller nyere  
Windows® XP Professional Service Pack 2 eller nyere  
Windows Vista® Home Basic  
Windows Vista® Home Premium  
Windows Vista® Business  
Windows Vista® Ultimate  
Windows 7 Home Premium  
Windows 7 Professional  
Windows 7 Ultimate  
Forudinstalleret (kun installeret af producenten)
    - Andre operativsystemer end de viste understøttes ikke.
    - Windows XP 64 bit og Windows Vista 64 bit understøttes ikke.
    - Det medfølgende Sound Forge Audio Studio LE understøtter Windows XP 32 bit og Windows Vista 32 bit/64 bit.  
Version 9.0d eller nyere understøtter Windows 7 32 bit/64 bit.
  - Hardwarekrav:
    - Port: USB-port\*\*
- \* Kræves til optagelse af lydspor fra en vinylplade til en computer via en USB-forbindelse.
- \*\*USB-jackstikket på pladespilleren understøtter USB (fuld hastighed).

## Bemærkninger

- For ovenstående operativsystemmiljø kan pladespilleren ikke garanteres at fungere sammen med alle computere.
- Pladespilleren kan ikke garanteres at fungere sammen med hjemmebyggede computere, operativsystemer, du selv har opgraderet, eller computere med flere operativsystemer.
- Pladespilleren kan ikke garanteres at fungere sammen med funktioner som f.eks. systempause, standbytilstand og dvale på alle computere.

## Installation af den medfølgende software

Før optagelse skal du installere den medfølgende software "Sound Forge Audio Studio LE".

Når du har installeret softwaren på computeren, behøver du ikke at installere den igen, medmindre det er nødvendigt at geninstallere den.

- 1 Sæt den medfølgende CD-ROM i CD-drevet på computeren.
- 2 Installer softwaren ved at følge instruktionerne på skærmen.

### Tip

Der er oplysninger om installation af softwaren i installationsvejledningen til "Sound Forge Audio Studio LE".

## Tilslutning af USB-kablet

Forbind pladespilleren og computeren vha. det medfølgende USB-kabel.

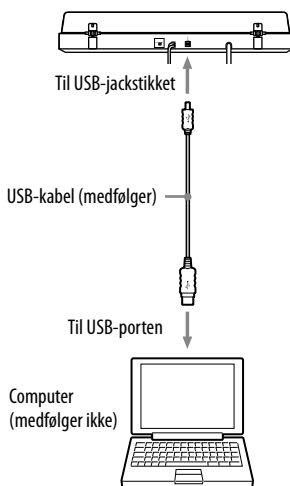

## Bemærkninger

- Pladespilleren kan ikke garanteres at fungere sammen med en USB-hub eller et USB-forlænger-kabel. Brug det medfølgende USB-kabel.
- Sæt USB-kablet godt fast i USB-jackstikket/USB-porten, ellers kan det medføre en fejl.
- Tag USB-kablet ud af forbindelse, når det ikke er i brug, da det ellers kan forårsage støj.
- Når pladespilleren og computeren er forbundet via USB-kablet, afspilles den lyd, der er indstillet på pladespillerens equalizer, til USB-porten på computeren, når du spiller fra pladespilleren for at optage lydspor på computeren.

## Tip

USB-driverne er inkluderet i operativsystemerne, hvis du bruger Windows XP, Windows Vista eller Windows 7. USB-driverne installeres automatisk, første gang systemet sluttes til computeren. Der er flere oplysninger i betjeningsvejledningen til computeren.

## Indstilling af computeren: Windows XP

([Kontrolpanel] er i [Kategori-visning])

- 1 Vælg [Kontrolpanel] i menuen [Start].
- 2 Klik på [Lyd, tale og lydenheder].
- 3 Klik på [Lyde og lydenheder].
- 4 Klik på fanen [Lydenheder].
- 5 Vælg [USB Audio CODEC] for [Standardenhed:] under [Indspilning af lyd].
- 6 Klik på [OK].

## Indstilling af computeren: Windows Vista

([Kontrolpanel] er i visningen [Startside])

- 1 Vælg [Kontrolpanel] i menuen [Start].
- 2 Klik på [Hardware og lyd].
- 3 Klik på [Lyd].
- 4 Klik på fanen [Optagelse].
- 5 Vælg [USB Audio CODEC] for [Mikrofon].
- 6 Klik på [Angiv standard].
- 7 Vælg [USB Audio CODEC], og klik derefter på [Egenskaber].
- 8 Klik på fanen [Advanced].
- 9 Vælg [2 channel, ...] (f.eks.: [2 channel, 16 bit, 44100 Hz (CD Quality)]) på rullelisten [Default Format].
- 10 Klik på [OK].

## Bemærkninger

- Hvis du vil sende et stereosignal fra pladespilleren til computeren, skal trin 7 til 10 udføres.
- Du kan indstille signalets indgangsniveau for Windows Vista SP1 eller nyere. For yderligere oplysninger henvises til betjeningsvejledningen til computeren.

## Indstilling af computeren: Windows 7

([Control Panel (Kontrolpanel)] er i [Category (Kategori)]-visning)

- 1 Vælg [Control Panel (Kontrolpanel)] i menuen [Start].
- 2 Klik på [Hardware and sound (Hardware og lyd)].
- 3 Klik på [Manage audio devices (Administrer lydenheder)] i [Sound (Lyd)].
- 4 Klik på fanen [Recording (Optagelse)], og kontroller, om [Default device (Standardenhed)] er angivet for [USB Audio CODEC].
- 5 Vælg [USB Audio CODEC], og klik derefter på [Properties (Egenskaber)].
- 6 Klik på fanen [Advanced].
- 7 Vælg [2 channel, ...] (f.eks. [2 channel, 16 bit, 44100 Hz (CD Quality)] eller [2 channel, 16 bit, 48000 Hz (DVD Quality)]) på rullelisten [Default Format].
- 8 Klik på [OK].

### Bemærk

Hvis du vil sende et stereosignal fra pladespilleren til computeren, skal trin 5 til 8 udføres.

## Sådan indstilles signallets indgangsniveau

- 1 Klik på fanen [Levels (Niveauer)] på egenskabskærbilledet [USB Audio CODEC].
- 2 Flyt skyderen til 0.
- 3 Juster skyderen ved hjælp af markørtasten. Den korrekte indstilling for pladespilleren er 2 på lydstyrkedisplayet [0, 0, 1, 2, 3, ...]. Sørg for, at dæmpningsknappen er aktiv på dette tidspunkt.

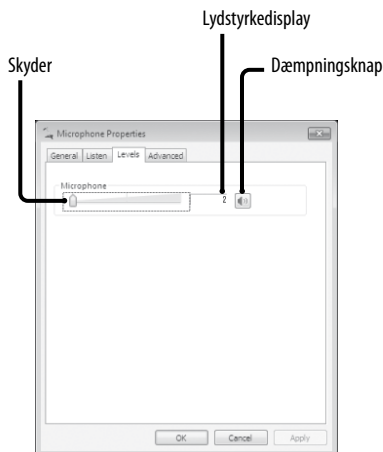

- 4 Klik på [OK].

### Bemærk

Undgå at overskride det anbefalede indstillingsinterval ved indstillingen af indgangsniveauet (f.eks. ved at indstille venstre side hele vejen til 0 eller at forøge den numeriske værdi i lydstyrkedisplayet). Hvis du gør dette, kan det medføre, at lyden ikke afspilles, eller at den bliver forvrænget.

## Udsendelse af lyd gennem computerens højttalere

Første gang du slutter pladespilleren til computeren ved hjælp af USB-kablet, bliver [Speaker USB Audio CODEC (USB-audio-CODEC for højttaler)] automatisk føjet til [Playback device (Afspilningsenhed)] og indstillet til [Standardenhed].

I denne tilstand udsendes lyd ikke gennem computerens højttalere. Indstil computeren i overensstemmelse med det operativsystem, du bruger, på følgende måde:

### Indstilling af standardafspilningsenhed med Windows XP

Udfør følgende trin for at ændre computerens indstillinger for afspilningsenhed:

- 1 Vælg [Kontrolpanel] i menuen [Start].
- 2 Vælg [Lyde og lydenheder].
- 3 Klik på fanen [Lydenheder].
- 4 Vælg computerens lydkort i boksen [Afspilning af lyd] på rullelisten [Standardenhed].  
Enheden kan variere afhængigt af computeren. For yderligere oplysninger henvises til dokumentationen til computeren.
- 5 Klik på [Anvend], og klik derefter på [OK] for at lukke skærbilledet [Sounds and Audio Devices Properties (Egenskaber for lyde og lydudstyr)].

### Indstilling af standardafspilningsenhed med Windows Vista

([Control Panel (Kontrolpanel)]) er i [Category (Kategori)]-visning)

- 1 Vælg [Control Panel (Kontrolpanel)] i menuen [Start].
- 2 Vælg [Hardware and Sound (Hardware og lyd)].
- 3 Vælg [Manage audio devices (Administrer lydenheder)].
- 4 Vælg fanen [Playback (Afspilning)].
- 5 Vælg computerens højttalere på fanen [Playback (Afspilning)], og klik på [Set Default (Angiv standard)].  
Enheden kan variere afhængigt af computeren. For yderligere oplysninger henvises til dokumentationen til computeren.
- 6 Klik på [OK] for at lukke skærbilledet [Sound (Lyd)].

### Indstilling af standardafspilningsenhed med Windows 7

([Control Panel (Kontrolpanel)]) er i [Category (Kategori)]-visning)

- 1 Vælg [Control Panel (Kontrolpanel)] i menuen [Start].
- 2 Vælg [Hardware and Sound (Hardware og lyd)].
- 3 Vælg [Manage audio devices (Administrer lydenheder)].
- 4 Vælg fanen [Playback (Afspilning)].
- 5 Vælg computerens højttalere på fanen [Playback (Afspilning)], og klik på [Set Default (Angiv standard)].  
Enheden kan variere afhængigt af computeren. For yderligere oplysninger henvises til dokumentationen til computeren.
- 6 Klik på [OK] for at lukke skærbilledet [Sound (Lyd)].

## Indstilling af standardafspilningsenheden i Sound Forge Audio Studio LE

- 1 Start programmet Sound Forge Audio Studio LE.
- 2 Vælg [Preferences] i menuen [Options].
- 3 Vælg fanen [Audio].
- 4 Vælg [Microsoft Sound Mapper] på rullelisten [Audio device type].
- 5 Klik på [Apply], og klik derefter på [OK] for at lukke skærbilledet [Preferences].

### Hvis du stadig ikke kan høre lyd

Kontroller forbindelsen. Afslut Sound Forge Audio Studio LE én gang, og genstart derefter softwaren.

## Optagelse af lydspor fra pladespilleren på en computer

For oplysninger om betjening ved optagelse henvises til det medfølgende dokument "Optagelse af lydspor fra en vinylplade til din computer".

For oplysninger om brug af softwaren henvises til introduktionsguiden til "Sound Forge Audio Studio LE" (på den medfølgende CD-ROM) eller onlinehjælpen i softwaren.

### Referenceguider til den medfølgende software

Se i følgende instruktioner:

- Installationsvejledningen til "Sound Forge Audio Studio LE":  
Se denne medfølgende betjeningsvejledning for at installere "Sound Forge Audio Studio LE".
- Selvstudiet til "Sound Forge Audio Studio LE":  
Dette selvstudium indeholder nemme instruktioner til betjeningen af softwaren. Når du har installeret softwaren, vises selvstudiet, første gang du starter softwaren.
- Introduktionsguiden til "Sound Forge Audio Studio LE" (på den medfølgende CD-ROM):  
Indeholder instruktioner til grundlæggende brug af softwaren.

### Forholdsregler

#### Om sikkerhed

- Før apparatet betjenes, skal du kontrollere, om apparatets driftsspænding svarer til spændingen fra den lokale el-leverandør.
- Hvis en genstand eller væske kommer ind i kabinettet, skal du tage apparatet ud af stikkontakten og få det kontrolleret af en kvalificeret tekniker, før du betjener det igen.
- Tag apparatet ud af stikkontakten, hvis det ikke skal bruges i længere tid ad gangen. Tag fat i selve stikket for at tage netledningen ud. Træk aldrig i selve ledningen.

#### Om placering

- Anbring apparatet på en stabil overflade.
- Undgå at placere apparatet i nærheden af elektrisk udstyr som f.eks. et tv, en hårtørrer eller en fluorescerende lampe, der kan medføre brummen eller støj.
- Placer apparatet på et sted, hvor det ikke kan blive udsat for vibration fra f.eks. højttalere, smækkende døre osv.
- Udsæt ikke apparatet for direkte sollys, ekstreme temperaturer, meget støv eller høj luftfugtighed.

#### Om genpakning

Gem æsken og pakkematerialet. De er en perfekt beholder til transport af apparatet.

Hvis du har spørgsmål eller problemer i forbindelse med apparatet, der ikke er omfattet af denne betjeningsvejledning, skal du kontakte nærmeste Sony-forhandler.

#### Bemærkning om optagelse

Den optagede musik må kun anvendes til privat brug. Brug af musikken ud over dette kræver tilladelse fra ejerne af ophavsretten.

# Vedligeholdelse

## Pleje af nålen og plader

For at undgå unødigt slid på nålen og pladerne skal nålen og pladerne rengøres før afspilning. Rengør nålen ved at børste den bagfra og fremad med en børste til nåle af god kvalitet. Du må ikke rengøre nålen med fingerspidsen. Hvis du bruger et flydende rensmiddel til nåle, må du ikke gøre nålen for våd.

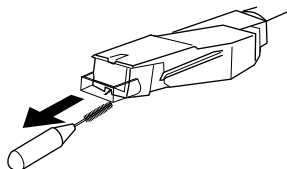

Rengør pladerne ved at aftørre dem grundigt med et pladerensmiddel af god kvalitet.

## Rengøring af kabinettet og støvdækslet

Rengør regelmæssigt kabinettet og støvdækslet med en blød, tør klud. Hvis pletter er svære at fjerne, kan du bruge en klud, der er fugtet med et mildt rengøringsmiddel. Du må ikke bruge opløsningsmidler som alkohol, rensebenzin eller fortynder, da de vil beskadige overfladen.

## Udskiftning af nålen

Nålespidsens forventede levetid er cirka 500 timer. For at opretholde en god lyd kvalitet og undgå at beskadige dine plader anbefaler vi, at du udskifter nålen inden for denne tidsgrænse.

Kontakt nærmeste Sony-forhandler for at få en ny nål.

### Sådan fjernes nålen

- 1 Sluk for pladespilleren og forstærkeren, og tag netledningen ud af stikkontakten.
- 2 Beskyt nålen med nåledækslet.

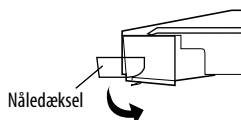

- 3 Tag fat i nåleholderen, og træk den væk fra selve patronen/hovedet som vist.

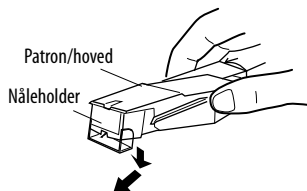



## Sådan monteres nålen

Følg denne fremgangsmåde med nålen beskyttet af nåledækslet.

- 1 Tag fat i begge sider af nåleholderen, og sæt nålen ind i hylsteret på patronen/hovedet.

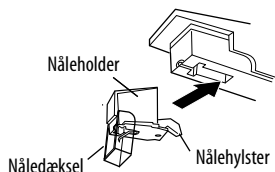

- 2 Skub opad på nåleholderen, indtil den klikker, så den er låst helt fast.

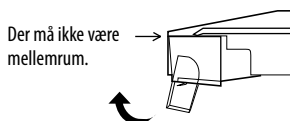

### Bemærk

Du må ikke skubbe kraftigt på nåledækslet. Hvis du gør det, kan den blottede nål fra dækslet forårsage personskade, eller den kan blive beskadiget.

## Fejlfinding

Før du gennemgår tjeklisten nedenfor, skal du sikre dig, at:

- Netledningen er korrekt tilsluttet.
- Højtalerledningerne er korrekt forbundet. Hvis der Forsættes er problemer, når du har kontrolleret dette, skal du kontakte nærmeste Sony-forhandler.

## Afspilning af en vinylplade

### Pickuppen hopper eller glider, eller den fortsætter ikke.

- Pladespilleren står ikke stabilt. Anbring pladespilleren på en stabil overflade.
- Pladen er snavset eller ridset. Rengør pladen med et pladerensmiddel, der fås i handelen, eller udskift pladen.

### Dårlig lyd kvalitet, kraftig støj, lydudfald osv.

- Nålen er snavset eller slidt. Fjern støv på nålen med en rengøringsbørste til nåle, eller udskift den slidte nål (se side 16).
- Der er støv eller snavs på vinylpladen. Rengør pladen med et pladerensmiddel af god kvalitet.

## Rumlen eller lavfrekvent hylen\*.

- Pladespilleren står for tæt på højttalerne. Flyt højttalerne væk fra pladespilleren.

\* Dette fænomen, der kaldes "akustisk feedback", opstår, når vibrationer fra højttalerne overføres gennem luften eller faste genstande (f.eks. hylder, et skab eller gulvet) til pladespilleren, hvor de registreres af nålen, forstærkes og afspilles i højttalerne.

## Der er støj.

- Hvis PHONO-kablet ikke er sat i PHONO-indgangsjackstikkene på stereosystemet (forstærkeren), er pladespilleren sluttet til computeren via USB-kablet.
  - Stil PHONO/LINE-kontakten bag på pladespilleren til LINE.
    - \* Når kontakten er stillet på LINE, må du ikke sætte PHONO-kablet i PHONO-indgangsjackstikkene på stereosystemet (forstærkeren).
  - Sørg for, at enden af PHONO-kablet ikke berører noget metal.
- Pladespilleren er sluttet til computeren ved hjælp af USB-kablet. Hvis du tilslutter dit stereosystem (forstærker) eller andre enheder direkte, mens USB-kablet er forbundet, kan der opstå støj.

## Tempoet er forkert.

- Forkert omdrejningshastighed. Angiv indstillingen for omdrejninger pr. minut til den værdi, der er angivet på vinylpladen. (Vælg "33" for 33 1/3 o/min-plader eller "45" for 45 o/min-plader.)
- Drivremmen er snoet. Ret remmen ud.

## Drivremmen er slidt.

- Udskift drivremmen. Henvend dig til nærmeste Sony-forhandler for at få yderligere oplysninger.

## Pladen drejer ikke.

- Kontroller, at netledningen er sat helt ind i en stikkontakt.
- Sørg for, at drivremmen sidder korrekt omkring motorremskiven.

## Drivremmen er knækket.

- Udskift drivremmen. Henvend dig til nærmeste Sony-forhandler for at få yderligere oplysninger.

## Lyden er for lav eller forvrænget.

- Pladespilleren er ikke sluttet til PHONO IN-indgangen på forstærkeren (se side 7).

## USB-tilslutning/optagelse

### Pladespilleren bliver ikke registreret på computeren.

- Tag det medfølgende USB-kabel ud, og sæt det i igen.
- Genstart computeren, mens pladespilleren og computeren er forbundet.
- Tag det medfølgende USB-kabel ud, og genstart computeren. Forbind pladespilleren og computeren vha. det medfølgende USB-kabel efter genstarten.
- Enhedsindstillingen på computeren er muligvis ikke angivet korrekt.
  - Når du slutter pladespilleren til computeren for første gang vha. USB-kablet, eller du foretager tilslutningen til en anden USB-port, bliver USB-enhedsdriverne muligvis automatisk installeret igen. Kontroller følgende for at sikre, at driveren er installeret korrekt:

- For Windows XP ([Kontrolpanel] er i [Kategorivisning])

1 Vælg [Kontrolpanel] i menuen [Start].

2 Klik på [Ydelse og vedligeholdelse].

3 Klik på [System].

4 Klik på fanen [Hardware], og klik derefter på [Enhedshåndtering].

5 Kontroller skærmen [Enhedshåndtering]. Kontroller følgende installerede enheder.

- [USB-brugerstyret inputenhed (HID)] og [HID-compliant consumer control device] under [Brugerstyrede inputenheder (HID)]
- [USB Audio Device] under [Enheder til lyd, video og spil]
- [USB Composite Device] under [USB-controllere]

- For Windows Vista ([Kontrolpanel] er i visningen [Startside])

1 Vælg [Kontrolpanel] i menuen [Start].

2 Vælg [System og vedligeholdelse].

3 Vælg [Enhedshåndtering].

4 Kontroller skærmen [Enhedshåndtering].

Kontroller følgende installerede enheder.

- [USB-brugerstyret inputenhed (HID)] og [HID-compliant consumer control device] under [Brugerstyrede inputenheder]
- [USB Audio CODEC] under [Enheder til lyd, video og spil]
- [USB Composite Device] under [USB-controllere (Universal Serial Bus)]

- For Windows 7 ([Control Panel (Kontrolpanel)] er i [Category (Kategori)]-visning)

1 Vælg [Control Panel (Kontrolpanel)] i menuen [Start].

2 Klik på [Hardware and sound (Hardware og lyd)].

3 Klik på [Device Manager (Enhedshåndtering)] i [Devices and Printers (Enheder og printere)].

4 Kontroller skærbilledet [Device Manager (Enhedshåndtering)].

Kontroller, at følgende enheder er installeret.

- [HID-compliant consumer control device] og [USB Input Device (USB-inputenhed)] under [Human Interface Devices (Brugerstyrede inputenheder)]
- [USB Audio CODEC] under [Sound, video and game controllers (Enheder til lyd, video og spil)]
- [USB Composite Device] under [Universal Serial Bus controllers (USB-controllere (Universal Serial Bus))]

### Bemærkninger

- Hvis du opretter forbindelse til forskellige USB-porte, skal du muligvis installere USB-drivere.
- Når du opretter forbindelse til forskellige USB-porte, installerer computeren automatisk driveren igen. Kontroller i så fald, at driveren er installeret korrekt som i denne fremgangsmåde.

### Den optagede lyd afbrydes.

- CPU'en på computeren er overbelastet. Afslut andre programmer.
- Der er sluttet andre USB-enheder til computeren, og de bruges samtidigt. Undlad at bruge andre USB-enheder.

### Du kan ikke overspille lyd til computeren fra pladespilleren, eller lyden er forvrænget.

- Enheden til lydoptagelse på computeren er ikke indstillet korrekt. Se side 11 – 14 for at kontrollere enhedsindstillingerne.
- Signalets indgangsniveau overskrider det anbefalede indstillingsinterval. Juster niveauet (se side 12).

### Der er støj i den optagede lyd.

- Der er elektriske ledninger, fluorescerende lamper eller mobiltelefoner i nærheden af pladespilleren. Flyt den væk fra mulige kilder til elektromagnetisk interferens.

### Den medfølgende software starter ikke.

- Der er gået 30 dage, siden softwaren blev installeret, og brugerregistreringen er ikke udført. Fuldfør brugerregistrering.

### Du bliver bedt om at indtaste serienummeret på startskærmen i den medfølgende software.

- Installationen mislykkedes. Afinstaller softwaren, og installer den igen. Hvis du kører resident software som f.eks. et antivirusprogram, skal du lukke det, mens du installerer den medfølgende software.

### Bemærkninger

- For oplysninger om betjeningen af din computer henvises til betjeningsvejledningerne til computeren.
- Nogle fejl kan ikke løses, selv med Fejlfinding. Kontakt i så fald nærmeste Sony-forhandler.

# Specifikationer

## Motor og plade

Drivsystem:

Bæltedrev

Motor:

Jævnstrømsmotor

Plade:

295 mm diameter (støbt aluminium)

Hastigheder:

33 1/3 og 45 o/min, 2 hastigheder

Wow og flutter:

Mindre end 0,25% (WRMS)

Signal-/støjforhold:

Mere end 50 dB (DIN-B)

## Pickup

Type:

Dynamisk balanceret lige form med blød dæmpningskontrol

Effektiv armlængde:

195 mm

## USB-jackstik

Strømforsyning:

USB-buskompatibel (5 V, 100 mA)  
(Strømmen forsynes fra den PC, der er tilsluttet via et monteret USB-kabel)

Udgangsjackstik:

Plugin-strømsystem (dedikeret USB-jackstik)  
USB serie B-stik  
USB (fuld hastighed)

## Generelt

Strømforsyning:

Nordamerikansk model:

120 V AC, 60 Hz

Andre modeller:

230 – 240 V AC, 50/60 Hz

Strømforsbrug:

2 W

Mål:

Cirka 420 × 95 × 360 mm (b/h/d)

Vægt:

3,3 kg

Med forbehold for ændringer i design og specifikationer uden varsel.

# Dele og kontroller

- |                        |                       |
|------------------------|-----------------------|
| 1 Tap                  | 10 Hængsel            |
| 2 45 o/min-adapter     | 11 Pickup             |
| 3 Hastighedsvælgerknop | 12 Pickupholder       |
| 4 Gummimåtte           | 13 Fingerløft         |
| 5 Plade                | 14 SIZE SELECTOR      |
| 6 Patron og hoved      | 15 STOP-knap          |
| 7 START-knap           | 16 UP/DOWN-knap       |
| 8 Isolering            | 17 PHONO/LINE-kontakt |
| 9 Støvdæksel           | 18 USB-jackstik       |

## Forside

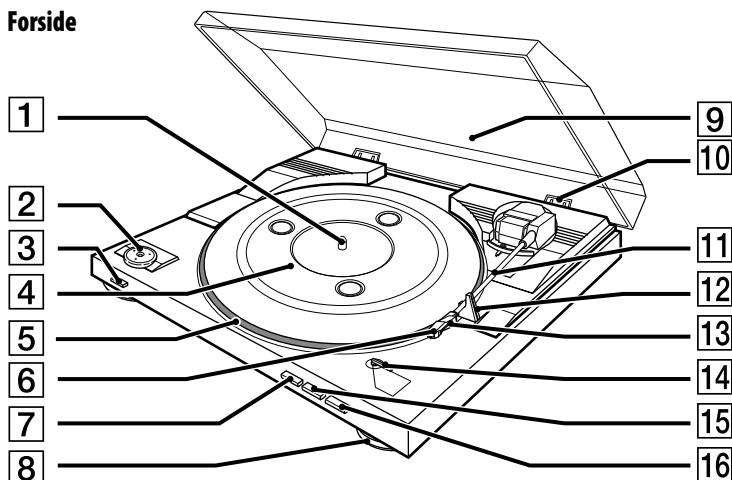

## Bagside

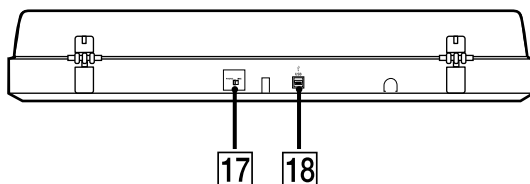

# VAROITUS

Suojaa laite sateelta ja kosteudelta sähköisku- ja tulipalovaaran vuoksi.

Älä peitä laitteen ilma-aukkoja sanomalehdillä, pöytäliinoilla, verhoilla tms. estääksesi tulipalon. Älä sijoita palavia kynttilöitä laitteen päälle.

Älä aseta nestettä sisältäviä esineitä, kuten maljakoita, laitteen päälle tulipalo- ja sähköiskuvaaran vuoksi.

Älä sijoita laitetta ahtaaseen paikkaan, kuten kirjahyllyyn tai umpinaiseen kaappiin.

Järjestelmä on kytkettynä verkkovirtaan aina, kun se on liitettyä pistorasiaan, vaikka virta olisi katkaistu laitteen virtakytkimellä.

Asenna tämä järjestelmä siten, että virtajohto on helppo irrottaa pistorasiasta ongelmatilanteessa.

**Huomautus asiakkaille: Seuraavat tiedot koskevat vain laitteita, jotka ovat myynnissä EU-direktiivejä noudattavissa maissa.**

Tämän tuotteen valmistaja on Sony Corporation, 1-7-1 Konan Minato-ku, Tokyo, 108-0075 Japani. Tuotteen EMC ja turvallisuus hyväksyjä on is Sony Deutschland GmbH, Hedelfinger Strasse 61, 70327 Stuttgart, Saksa. Kaikissa tuotteen huolto- tai takuuasioissa ottakaa yhteys valtuutettuun Sony huoltoon.

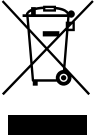

**Käytöstä poistettujen sähkö- ja elektroniikkalaitteiden hävittäminen (koskee Euroopan yhteisön ja muiden Euroopan maiden jätehuoltoa)**

Tämä laitteeseen tai sen pakkaukseen merkitty symboli tarkoittaa, että laitetta ei saa käsitellä kotitalousjätteenä. Sen sijaan laite on toimitettava sähkö ja elektroniikkalaitteiden kierrätyksestä huolehtivaan keräys- ja kierrätyspisteeseen. Varmistamalla, että tämä laite hävitetään asianmukaisesti, voit auttaa estämään mahdollisia ympäristö- ja terveyshaittoja, joita muuten voi aiheutua laitteen epäasianmukaisesta käsittelystä. Materiaalien kierrätys säästää luonnonvaroja. Lisätietoja laitteen käsittelystä, talteenotosta ja kierrätyksestä on saatavilla paikallisilta ympäristöviranomaisilta, jätehuoltokeskuksesta tai liikkeestä, josta laite on ostettu.

Tämä laite noudattaa testatusti EMC-direktiivin määrittämiä rajoja käytettäessä alle 3 metriä pitkää liitäntäkaapelia.

# Sisällysluettelo

Tietoja tästä käyttöoppaasta..... 4

## Käytön aloittaminen

Pakkauksen purkaminen..... 5  
Levysoittimen kokoaminen..... 5  
Äänilaitteen liittäminen ..... 7

## Toiminnot

Vinyylilevyn soittaminen ..... 8  
Ääniraitojen tallentaminen tietokoneeseen ..... 9

## Lisätietoja

Varoitukset..... 15  
Kunnossapito..... 16  
Vianmääritys..... 17  
Tekniset tiedot..... 20  
Osat ja säätimet ..... 21

# Tietoja tästä käyttöoppaasta

Kiitos Sony-stereolevysoitinjärjestelmän ostamisesta. Lue tämä opas huolellisesti ennen laitteen käyttämistä ja säilytä se myöhempiä tarvetta varten.

- IBM ja PC/AT ovat International Business Machines Corporationin rekisteröityjä tavaramerkkejä.
- Microsoft, Windows ja Windows Vista ovat Microsoft Corporationin rekisteröityjä tavaramerkkejä tai tavaramerkkejä Yhdysvalloissa ja/tai muissa maissa.
- Tässä käyttöoppaassa käyttöjärjestelmistä Microsoft® Windows® XP Home Edition ja Microsoft® Windows® XP Professional käytetään nimeä Windows XP.
- Tässä käyttöoppaassa käyttöjärjestelmistä Microsoft® Windows Vista® Home Basic, Windows Vista® Home Premium, Windows Vista® Business ja Windows Vista® Ultimate käytetään nimeä Windows Vista.
- Tässä käyttöoppaassa käyttöjärjestelmistä Microsoft® Windows 7® Home Premium, Microsoft® Windows 7® Professional ja Microsoft® Windows 7® Ultimate käytetään nimeä Windows 7.
- Sound Forge on Sony Creative Software Inc:n tavaramerkki tai rekisteröity tavaramerkki Yhdysvalloissa ja muissa maissa.
- Kaikki muut järjestelmien ja tuotteiden nimet ovat omistajiensa tavaramerkkejä tai rekisteröityjä tavaramerkkejä.™- ja ®-merkit on poistettu tästä oppaasta.



## Käytön aloittaminen

### Pakkauksen purkaminen

Tarkista, että levysoittimen mukana tulivat seuraavat tarvikkeet:

- Levylautanen (ja vetohihna) (1)
- Kumimatto (1)
- 45 r/min -sovitin (1)
- USB-kaapeli (1)
- CD-ROM ”Sound Forge Audio Studio LE” sisältyy toimitukseen (1)
- Käyttöohjeet (tämä opas)
- ”Sound Forge Audio Studio LE” -asennusopas
- Vinyylilevyn ääniraitojen tallentaminen tietokoneeseen
- Lue tämä ensin.

## Levysoittimen kokoaminen

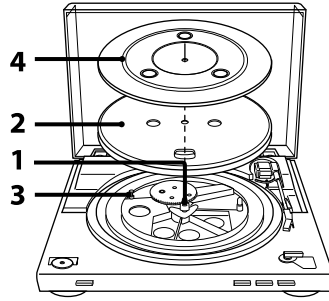

- 1 Siirrä suuremman hammaspyörän sisällä olevia metalliosia nuolen suuntaan.

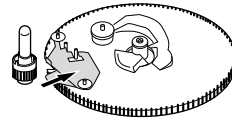

- 2** Aseta levylautanen varovasti keskitapille.

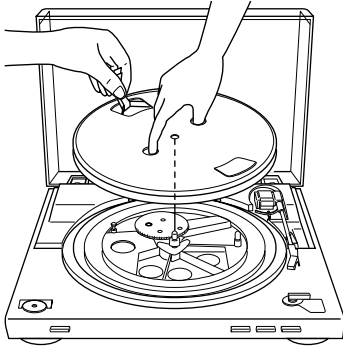

- 3** Ripusta vetohihna nauhan avulla moottorin hihnapyörän ympäri. Älä päästä vetohihnaa kiertymään. Kun hihna on kierretty, älä unohda poistaa nauhaa.

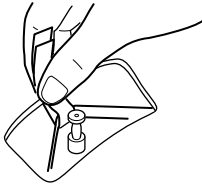

- 4** Aseta kumimatto levylautaselle. Levysoitin on nyt koottu.

#### **Huomautus**

Kun virtajohto kytketään levysoittimen kokoamisen tai siirtämisen jälkeen, levysoitin toisinaan pyörii ja äänivarsi laskeutuu levylautaselle, vaikka START-painiketta ei paineta.

Jos näin tapahtuu, palauta äänivarsi pitimeensä painamalla STOP-painiketta.

#### **Pölykannen irrottaminen**

Kun pölykansi on täysin auki, tartu kannen kumpaankin sivuun ja irrota se varovasti.

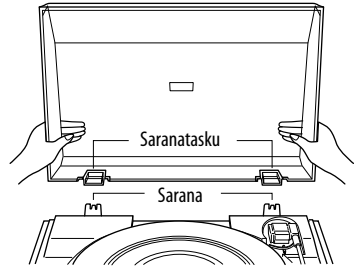

#### **Vihje**

Voit käyttää levysoitinta myös pölykansi irrotettuna. Säilytä tällöin kansi oikein.

#### **Pölykannen asentaminen**

Aseta pölykannen saranataskut kotelon takaosassa oleviin saranoihin.

# Äänilaitteen liittäminen

Äänikaapeli on kiinnitetty kotelon takaosaan.

- 1 Aseta PHONO/LINE-kytkin (levysoittimen takaosassa) stereojärjestelmän (vahvistimen) liittimien mukaan.

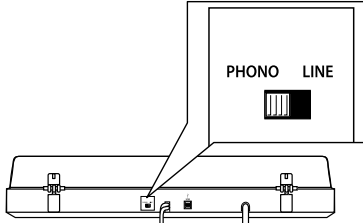

- Jos stereojärjestelmässä (vahvistimessa) on PHONO-tuloliittimet (kytke PHONO-tuloliittimiin) →, valitse PHONO. Taajuuskorjaintoiminto on pois käytöstä.
- Jos stereojärjestelmässä (vahvistimessa) ei ole PHONO-tuloliittimiä (kytke AUX- tai VIDEO-tuloliittimiin tms.) →, valitse LINE. Taajuuskorjaintoiminto on käytössä.

- 2 Kytke kaapelin valkoinen liitin valkoiseen (L) pistokkeeseen ja punainen liitin punaiseen (R) pistokkeeseen.

Varmista, että liittimet asetetaan kunnolla pistokkeisiin. Jos liittimiä ei aseteta kunnolla, voi esiintyä kohinaa.

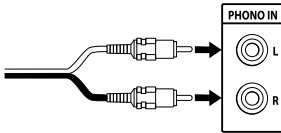

- 3 Kytke virtajohto.

Kytke virtajohto pistorasiaan, kun olet tehnyt kaikki kytkennät suorittamalla vaiheet 1 ja 2.

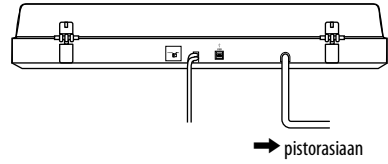

## Toiminnot

### Vinyylilevyn soittaminen

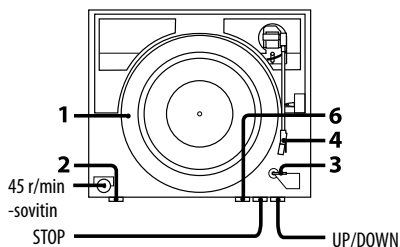

- 1 Aseta vinyylilevy levylautaselle.

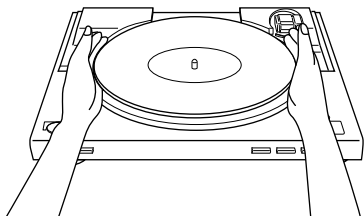

#### Huomautus

Aseta levylautaselle vain yksi vinyylilevy kerrallaan. Jos levylautaselle pinotaan kaksi tai useampia levyjä, neula ei kosketa uria oikein, ja toistolaatu heikkenee.

- 2 Valitse nopeus painamalla nopeudenvaihtopainiketta.

- 3 Aseta SIZE SELECTOR asentoon 17 tai 30.
- 4 Paljasta neula kääntämällä suojuksen sivuun.
- 5 Sulje pölykansi.
- 6 Paina START-painiketta. Levylautanen alkaa pyöriä.

#### Huomautus

Pienennä vahvistimen äänenvoimakkuutta, jotta se ei vaurioidu. Jos äänivarsi laskeutuu ja neula koskettaa vinyylilevyä, seurauksena voi olla voimakas narahdusääni, joka voi vaurioittaa vahvistinta tai kaiuttimia. Säädä vahvistimen äänenvoimakkuutta, kun neula on laskeutunut.

- 7 Säädä äänenvoimakkuutta vahvistimessa.

#### Kun toisto on päättynyt

Äänivarsi palautuu automaattisesti pitimeensä ja levylautanen lakkaa pyörimästä.

#### Toiston pysäyttäminen

Paina STOP-painiketta. Äänivarsi palaa pitimeensä. Levylautanen lakkaa pyörimästä.

## Toiston keskeyttäminen

Nosta neula pois vinyylilevyttä painamalla UP/DOWN-painiketta.

## Vinyylilevyn eri osan toistaminen

- 1 Paina vaiheen 4 suorittamisen jälkeen UP/DOWN-painiketta ja nosta sitten äänivarsi ylös.
- 2 Siirrä äänivarsi haluamaasi asentoon.
- 3 Paina UP/DOWN-painiketta. Äänivarsi laskeutuu levyille ja toisto alkaa.

## 17 cm vinyylilevyn toistaminen

Aseta toimitettu 45 r/min -sovitin keskitapille. Kun olet lopettanut sovitin käyttämisen, laita se takaisin sovitinalustaan.

# Ääniraitojen tallentaminen tietokoneeseen

Voit tallentaa vinyylilevyn ääniraitoja tietokoneeseen seuraavilla tavoilla:

- Levysoittimen kytkeminen tietokoneeseen toimitukseen kuuluvalla USB-kaapelilla
- Toimitukseen kuuluvan ”Sound Forge Audio Studio LE” -ohjelmiston käyttäminen

## Levysoittimeen kytkettävään tietokoneen järjestelmävaatimukset\*

- Yhteensopiva tietokone:  
IBM PC/AT- tai yhteensopivat tietokoneet
  - Käyttöjärjestelmät:  
Windows® XP Home Edition Service Pack 2 tai uudempi  
Windows® XP Professional Service Pack 2 tai uudempi  
Windows Vista® Home Basic  
Windows Vista® Home Premium  
Windows Vista® Business  
Windows Vista® Ultimate  
Windows 7 Home Premium  
Windows 7 Professional  
Windows 7 Ultimate  
Esiaseennettu (vain valmistajan asentama)
    - Muita kuin yllä mainittuja käyttöjärjestelmiä ei tueta.
    - Windows XP:n ja Windows Vistan 64-bittisiä versioita ei tueta.
    - Toimitukseen kuuluva Sound Forge Audio Studio LE tukee 32-bittistä Windows XP:tä ja 32-bittistä/64-bittistä Windows Vistaa.  
Versio 9.0d tai uudempi tukee 32-bittistä/64-bittistä Windows 7:ää.
  - Laitteistoympäristö:
    - Portti: USB-portti\*\*
- \* Vaaditaan tallennettaessa vinyylilevyn ääniraitoja tietokoneeseen USB-liittämän kautta.  
\*\*Levysoittimen USB-liittimessä on USB-tuki (täysi nopeus).

## Huomautuksia

- Yllä mainittuja käyttöjärjestelmiä käytettäessä levysoittimen toimintaa ei taata kaikissa tietokoneissa.
- Levysoittimen toimintaa ei taata itse rakennetuissa tietokoneissa, omatoimisesti päivitettyissä käyttöjärjestelmissä tai usean käyttöjärjestelmän kanssa.
- Levysoittimen toimintaa ei taata käytettäessä toimintoja, kuten järjestelmän valmiustila tai lepotila, kaikissa tietokoneissa.

## Toimitetun ohjelmiston asentaminen

Asenna ennen tallennusta toimitukseen kuuluva ”Sound Forge Audio Studio LE” -ohjelmisto.

Kun ohjelmisto on asennettu tietokoneeseen, sitä ei tarvitse asentaa uudelleen, ellei sen uudelleenasennus ole välttämätön.

- 1 Aseta toimitukseen kuuluva CD-ROM-levy tietokoneen CD-asemaan.
- 2 Asenna ohjelmisto näyttöön tulevien ohjeiden mukaan.

### Vihje

Tarkempia tietoja ohjelmiston asentamisesta on ”Sound Forge Audio Studio LE” -asennusoppaassa.

## USB-kaapelin kytkeminen

Kytke levysoitin tietokoneeseen toimitukseen kuuluvalla USB-kaapelilla.

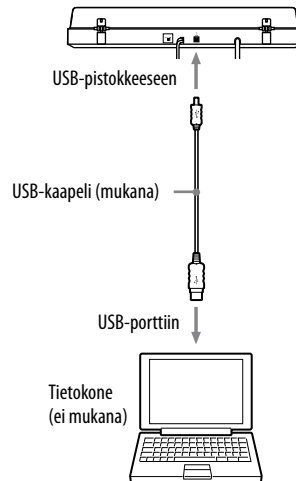

## Huomautuksia

- Levysoittimen toimintaa ei taata käytettäessä USB-keskitintä tai USB-jatkokaapelia. Käytä toimitukseen kuuluvaa USB-kaapelia.
- Kytke USB-kaapeli kunnolla USB-pistokkeeseen/USB-porttiin. Muuten seurauksena voi olla toimintahäiriö.
- Irrota USB-kaapeli, kun sitä ei käytetä, tai se voi aiheuttaa kohinaa.
- Kun levysoitin ja tietokone on kytketty USB-kaapelilla, levysoittimen taajuuskorjaimella säädetty ääni lähetetään tietokoneen USB-porttiin, kun levysoitinta käytetään ääniraitojen tallentamiseen tietokoneeseen.

## Vihje

USB-ohjaimet ovat valmiina käyttöjärjestelmissä, jos käytetään Windows XP-, Windows Vista- tai Windows 7 - käyttöjärjestelmää. USB-ohjaimet asennetaan automaattisesti, kun järjestelmä kytketään tietokoneeseen ensimmäisen kerran. Lisätietoja on tietokoneen käyttöoppaassa.

## Tietokoneen asetukset: Windows XP

([Ohjauspaneeli] on [Category View])

- 1 Valitse [Start (Käynnistä)] -valikosta [Ohjauspaneeli].
- 2 Valitse [Sounds, Speech, and Audio Devices].
- 3 Valitse [Sounds and Audio Devices].
- 4 Valitse [Audio]-välilehti.
- 5 Valitse [Sound recording] -kohdan [Default device:] -asetukseksi [USB Audio CODEC].
- 6 Napsauta [OK].

## Tietokoneen asetukset: Windows Vista

([Ohjauspaneeli] on [Ohjauspaneelin pääikkuna] -näytössä)

- 1 Valitse [Start (Käynnistä)] -valikosta [Ohjauspaneeli].
- 2 Valitse [Laitteisto ja äänet].
- 3 Valitse [Ääni].
- 4 Valitse [Tallennus]-välilehti.
- 5 Valitse [USB Audio CODEC] kohdassa [Mikrofoni].
- 6 Valitse [Aseta oletus].
- 7 Valitse [USB Audio CODEC] ja napsauta sitten [Ominaisuudet].
- 8 Valitse [Advanced]-välilehti.
- 9 Valitse [2 channel, ...], esim. [2 channel, 16 bit, 44100 Hz (CD Quality)] avattavasta [Default Format] -luettelosta.
- 10 Napsauta [OK].

## Huomautuksia

- LJos haluat tuoda stereosignaalin levysoittimesta tietokoneeseen, vaiheet 7 – 10 on suoritettava.
- Voit asettaa signaalin tulotason Windows Vista SP1 - järjestelmässä tai uudemmassa. Katso tarkemmat tiedot tietokoneen käyttöohjeista.

## Tietokoneen asetukset: Windows 7

([Control Panel (Ohjauspaneeli)] on [Category (Luokka)]-näkyvässä)

- 1 Valitse [Start (Käynnistä)]-valikosta [Control Panel (Ohjauspaneeli)].
- 2 Valitse [Hardware and sound (Laitteisto ja äänet)].
- 3 Valitse [Sound (Ääni)]-kohdasta [Manage audio devices (Äänilaitteiden hallinta)].
- 4 Valitse [Recording (Tallennus)]-välilehti ja tarkista, onko [Default device]-asetukseksi valittu [USB Audio CODEC].
- 5 Valitse [USB Audio CODEC] ja valitse sitten [Properties (Ominaisuudet)].
- 6 Valitse [Advanced]-välilehti.
- 7 Valitse [2 channel, ...] (esim: [2 channel, 16 bit, 44100 Hz (CD Quality)] tai [2 channel, 16 bit, 48000 Hz (DVD Quality)]) avattavasta [Default Format] - luettelosta.
- 8 Valitse [OK].

### Huomautus

Jos haluat tuoda stereosignaalin levysoittimesta tietokoneeseen, vaiheet 5–8 ovat pakollisia.

## Signaalin tulotason asettaminen

- 1 Valitse [Levels (Tasot)]-välilehti [USB Audio CODEC] - ominaisuusruudussa.
- 2 Siirrä liukusäädin arvoon 0.
- 3 Säädä liukusäädintä kohdistinnäppäimellä. Levysoittimen oikea asetus on 2 [0, 0, 1, 2, 3, ...] - tason näytössä. Tarkista, että mykistyspainike ei ole aktiivinen tässä vaiheessa.

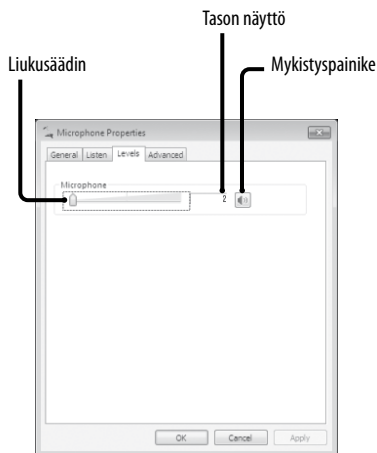

- 4 Valitse [OK].

### Huomautus

Älä ylitä suositeltua asetusalueita, kun asetat tulotasoa (esimerkiksi vasemman puolen asettaminen täysin 0:aan tai tasonäytön numeroarvon suurentaminen). Muuten ääntä ei välttämättä lähetetä tai siinä on säröä.



## Äänen toistaminen tietokoneen kaiuttimien kautta

Kun levysoitin ja tietokone yhdistetään ensimmäiseksi USB-kaapelilla, [Speaker USB Audio CODEC (Kaiuttimen USB-äänikoodekki)] lisätään automaattisesti kohtaan [Playback device (Toistolaite)], ja siitä tulee [Oletuslaite].

Tässä tilassa ääntä ei lähetetä tietokoneen kaiuttimista. Määritä tietokone käyttäjärjestelmän mukaan seuraavasti:

### Oletustoistolaitteen määrittäminen Windows XP

Voit muuttaa tietokoneen toistolaiteasetukset seuraavasti:

- 1 Valitse [Start (Käynnistä)]-valikosta [Ohjauspaneeli].
- 2 Valitse [Sounds and Audio Devices].
- 3 Valitse [Audio]-välilehti.
- 4 Valitse [Äänen toisto]-ruudussa tietokoneen äänikortti avattavasta [Oletuslaite]-luettelosta.  
Laite voi vaihdella tietokoneen mukaan.  
Katso tarkemmat tiedot tietokoneen ohjeista.
- 5 Napsauta [Käytä] ja sulje sitten [Sounds and Audio Devices Properties (Äänen ja multimedian ominaisuudet)] - ruutu valitsemalla [OK].

### Oletustoistolaitteen määrittäminen Windows Vista

([Control Panel (Ohjauspaneeli)] on [Category (Luokka)]-näkyvässä)

- 1 Valitse [Start (Käynnistä)]-valikosta [Control Panel (Ohjauspaneeli)].
- 2 Valitse [Hardware and Sound (Laitteisto ja äänet)].
- 3 Valitse [Manage audio devices (Äänilaitteiden hallinta)].
- 4 Valitse [Playback (Toistaminen)]-välilehti.
- 5 Valitse [Playback (Toistaminen)]-välilehdestä tietokoneen kaiuttimet ja valitse [Set Default (Aseta oletus)].  
Laite voi vaihdella tietokoneen mukaan.  
Katso tarkemmat tiedot tietokoneen ohjeista.
- 6 Sulje [Sound (Ääni)]-ruutu valitsemalla [OK].

### Oletustoistolaitteen määrittäminen Windows 7

([Control Panel (Ohjauspaneeli)] on [Category (Luokka)]-näkyvässä)

- 1 Valitse [Start (Käynnistä)]-valikosta [Control Panel (Ohjauspaneeli)].
- 2 Valitse [Hardware and Sound (Laitteisto ja äänet)].
- 3 Valitse [Manage audio devices (Äänilaitteiden hallinta)].
- 4 Valitse [Playback (Toistaminen)]-välilehti.
- 5 Valitse [Playback (Toistaminen)]-välilehdestä tietokoneen kaiuttimet ja valitse [Set Default (Aseta oletus)].  
Laite voi vaihdella tietokoneen mukaan.  
Katso tarkemmat tiedot tietokoneen ohjeista.
- 6 Sulje [Sound (Ääni)]-ruutu valitsemalla [OK].

## Oletustoistolaitteen määrittäminen Sound Forge Audio Studio LE - ohjelmistossa

- 1 Käynnistä Sound Forge Audio Studio LE - ohjelmisto.
- 2 Valitse [Options]-valikosta [Preferences].
- 3 Valitse [Audio]-välilehti.
- 4 Valitse avattavasta [Audio device type] - luettelosta [Microsoft Sound Mapper].
- 5 Valitse [Apply] ja sulje sitten [Preferences]-ruutu valitsemalla [OK].

### Jos ääntä ei vielääkään kuulu

Tarkista kytkentä. Sulje Sound Forge Audio Studio LE kerran ja käynnistä sitten ohjelmisto uudelleen.

## Ääniraitojen tallentaminen levysoittimesta tietokoneeseen

Lisätietoja tallennustoiminnoista on toimitetussa ”Vinyylilevyn ääniraitojen tallentaminen tietokoneeseen” -ohjeessa.

Lisätietoja ohjelmiston käyttämisestä on toimitetussa ”Sound Forge Audio Studio LE” -pikaoppaassa (toimitetulla CD-ROM-levyllä) tai ohjelmiston käytönaikaisessa ohjeessa.

### Toimitetun ohjelmiston oppaat

Katso seuraavat ohjeet:

- ”Sound Forge Audio Studio LE” -asennusopas:  
Asenna ”Sound Forge Audio Studio LE” sen asennusoppaan mukaisesti.
- ”Sound Forge Audio Studio LE” -opetusohjelma:  
Tämä opetusohjelma sisältää helpot ohjeet ohjelmiston käyttämistä varten. Kun ohjelmisto on asennettu, opetusohjelma tulee näkyviin, kun ohjelmisto käynnistetään ensimmäisen kerran.
- ”Sound Forge Audio Studio LE” -pikaopas (toimitetulla CD-ROM-levyllä):  
Tämä sisältää ohjelmiston peruskäyttöohjeet.

### Varoitukset

#### Turvallisuus

- Tarkista ennen yksikön käyttämistä, että sen käyttöjännite vastaa paikallisen virtalähteen käyttöjännitettä.
- Jos koteloon putoaa jokin kiinteä esine tai nestettä, irrota laite pistorasiasta ja anna pätevän ammattihenkilön tarkastaa se, ennen kuin käytät sitä uudelleen.
- Irrota laite pistorasiasta, jos sitä ei tulla käyttämään pitkään aikaan. Irrota johto vetämällä sitä pistokkeesta. Älä koskaan vedä johdosta.

#### Sijoittaminen

- Aseta laite vaakasuoralle pinnalle.
- Älä sijoita laitetta lähelle sähkölaitteita (esim. televisio, hiustenkuivain, loistelamppu), jotka voivat aiheuttaa hurinaa tai kohinaa.
- Sijoita laite paikkaan, jossa siihen ei kohdistu tärinää esimerkiksi kaiuttimista, ovien läimäyttämisestä tms.
- Suojaa laite suoralta auringonvalolta, äärimmäisiltä lämpötilan vaihteluilta sekä runsaalta pölyltä ja kosteudelta.

#### Pakkaaminen uudelleen

Säilytä pakkaus ja pakkausmateriaali. Niitä voidaan tarvita, kun laitetta siirretään.

Jos sinulla on laitetta koskevia kysymyksiä tai ongelmia, joita ei käsitellä tässä oppaassa, kysy neuvoa lähimmältä Sony-jälleenmyyjältä.

#### Huomautus tallentamisesta

Tallennettu musiikki on rajoitettu vain yksityiskäyttöön. Musiikin käyttäminen tämän rajoituksen ulkopuolella vaatii tekijänoikeuksien omistajan luvan.

# Kunnossapito

## Neulan ja levyn hoito

Jotta neula ja levy eivät kuluisi loppuun liian aikaisin, neula ja levy täytyy puhdistaa ennen toistamista.

Kun puhdistat neulaa, harjaa sitä takaa eteenpäin käyttämällä hyvälaatuista neulan puhdistusharjaa. Älä puhdistaa neulaa sormella. Jos käytät nestemäistä neulan puhdistusainetta, älä kostuta neulaa liikaa.

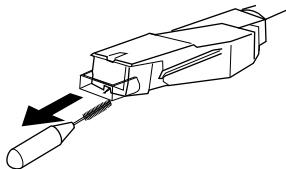

Voit puhdistaa levyt käyttämällä hyvälaatuista levypuhdistusainetta.

## Kotelon ja pölykannen puhdistaminen

Puhdista kotelo ja pölykansi säännöllisesti pehmeällä, kuivalla liinalla. Jos tahroja on vaikea poistaa, käytä miedolla pesuaineliuoksella kostutettua liinaa. Älä käytä liuottimia, kuten alkoholia, bensiiniä tai tinneriä, sillä ne vahingoittavat laitteen pintaa.

## Neulan vaihtaminen

Neulan odotettu käyttöikä on noin 500 tuntia. Hyvän äänenlaadun säilyttämiseksi ja levyjen vahingoittumisen välttämiseksi on suositeltavaa vaihtaa neula tämän aikarajan sisällä.

Tietoja vaihtoneulasta on saatavana Sony-jälleenmyyjältä.

## Neulan irrottaminen

- 1 Sammuta levysoitin sekä vahvistin ja irrota niiden virtajohdot.
- 2 Suojaa neula suojuksella.

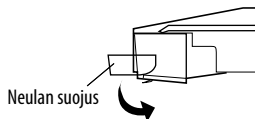

- 3 Tartu neulanpitimeen ja vedä se alas irti äänirasiasta kuvan mukaisesti.

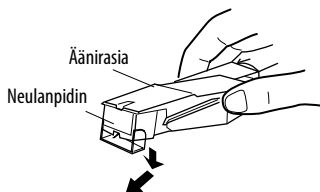

## Neulan asentaminen

Suorita tämä toimenpide, kun neula on suojattu suojuksella.

- 1 Tartu neulanpitimen kumpaankin reunaan ja aseta neulan kahva äänirasian liittimeen.

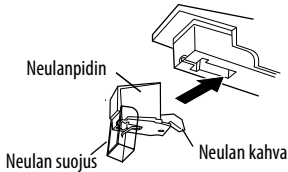

- 2 Paina neulanpidintä ylöspäin, kunnes se napsahtaa paikalleen.

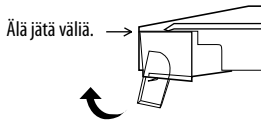

## Huomautus

Älä paina neulanpidintä väkisin. Muussa tapauksessa suojuksesta esiin työntyvä neula voi aiheuttaa vammoja tai neula voi vahingoittua.

## Vianmääritys

Varmista ennen alla olevan tarkistuslistan suorittamista seuraavat asiat:

- Virtajohto on kytketty oikein.
  - Kaiutinjohtot on kytketty oikein.
- Jos ongelma ei poistu näiden tarkistusten jälkeen, ota yhteys Sony-jälleenmyyjään.

## Vinyylilevyn soittaminen

### Äänivarsi hyppii, liukuu tai ei siirry eteenpäin.

- Levysoitin ei ole vaakasuorassa. Aseta levysoitin vaakasuoralle pinnalle.
- Levy on likainen tai naarmuuntunut. Puhdista levy kaupallisesti saatavana olevalla levyn puhdistussarjalla tai vaihda levy.

### Huono äänenlaatu, voimakasta kohinaa, katkeileva ääni tms.

- Neula on likainen tai kulunut. Poista pöly neulasta käyttäen neulan puhdistusharjaa tai vaihda kulunut neula (katso sivu 16).
- Vinyylilevyn on kerääntynyt pölyä tai likaa. Puhdista levy hyvälaatuisella levynpuhdistusaineella.

## Jyrinää tai matalataajuuksista kiertoa\*.

- Levysoitin on liian lähellä kaiuttimia. Siirrä kaiuttimet kauemmas levysoittimesta.
- \* Tätä ilmiötä, jota kutsutaan akustiseksi kierroksi, esiintyy, kun kaiuttimien värähtelyt siirtyvät ilman tai kiinteiden esineiden (kuten hyllyjen, kaapin tai lattian) kautta levysoittimeen, jossa neula poimii ja vahvistaa ne ja toistaa ne kaiuttimien kautta.

## Kohinaa esiintyy.

- JOS PHONO-kaapelia ei ole liitetty stereojärjestelmän (vahvistimen) PHONO-tuloliittimiin, levysoitin liitetään tietokoneeseen USB-kaapelilla.
  - Aseta levysoittimen takana oleva PHONO/LINE-kytkin asentoon LINE.
    - \* Kun asetuksena on LINE, älä liitä PHONO-kaapelia stereojärjestelmän (vahvistimen) PHONO-tuloliittimiin.
  - Varmista, että PHONO-kaapelin pää ei kosketa metallia.
- Levysoitin on liitetty tietokoneeseen USB-kaapelilla. Jos stereojärjestelmä (vahvistin) liitetään suoraan muihin laitteisiin, kun USB-kaapeli on liitetty, voi esiintyä kohinaa.

## Tempo on väärä.

- Väärä kierrosnopeus. Aseta kierrosnopeus vastaamaan vinyylilevyssä ilmoitettua nopeutta. (Valitse ”33” 33 1/3 r/min -levyjä tai ”45” 45 r/min -levyjä varten.)
- Vetohihna on kiertynyt. Oikaise hihna.

## Vetohihnan kunto on huono.

- Vaihda vetohihna. Pyydä lisätietoja Sony-jälleenmyyjältä.

## Levylautanen ei pyöri.

- Tarkista, että virtajohto on kytketty kunnolla pistorasiaan.
- Tarkista, että vetohihna on kierretty kokonaan moottorin hihnapyörän ympäri.

## Vetohihna on rikki.

- Vaihda vetohihna. Pyydä lisätietoja Sony-jälleenmyyjältä.

## Ääni on liian hiljainen tai säröinen.

- Levysoittinta ei ole kytketty vahvistimen PHONO IN -tuloihin (katso sivu 7).

## USB-kytkentä/tallennus

### Tietokone ei tunnista levysoitinta.

- Irrota toimitukseen kuuluva USB-kaapeli ja kytke se uudelleen.
- Kun levysoitin ja tietokone on kytketty, käynnistä tietokone uudelleen.
- Irrota toimitukseen kuuluva USB-kaapeli ja käynnistä tietokone uudelleen. Kytke uudelleenkäynnistyksen jälkeen tietokone ja levysoitin toimitukseen kuuluvalla USB-kaapelilla.
- Tietokoneen laiteasetus ei ehkä ole oikea.
  - Kun levysoitin ja tietokone kytketään ensimmäisen kerran tai kun levysoitin kytketään eri USB-porttiin, USB-laiteajurit asennetaan ehkä automaattisesti uudelleen. Voit varmistaa seuraavalla tavalla, onko ohjain asennettu oikein:
    - Windows XP  
((Ohjauspaneeli) on [Category View])

1 Valitse [Start (Käynnistä)] -valikosta [Ohjauspaneeli].

2 Valitse [Performance and Maintenance].

3 Valitse [System].

4 Napsauta [Hardware]-välilehteä ja valitse sitten [Device manager].

5 Tarkista [Device manager] -näyttö.  
Tarkista asennetut laitteet seuraavalla tavalla.

- [USB Human Interface Devices] ja [HID-compliant consumer control device] kohdassa [Human Interface Devices]
- [USB Audio Device] kohdassa [Sound, video and game controllers]
- [USB Composite Device] kohdassa [Universal Serial Bus controllers]

- Windows Vista ([Ohjauspaneeli] on [Ohjauspaneelin pääikkuna] -näkyvässä)

**1** Valitse [Start (Käynnistä)] -valikosta [Ohjauspaneeli].

**2** Valitse [Järjestelmä ja ylläpito].

**3** Valitse [Laittehallinta].

**4** Tarkista [Laittehallinta]-näyttö.

Tarkista asennetut laitteet seuraavalla tavalla.

- [USB Human Interface Device] ja [HID-compliant consumer control device] kohdassa [HID-laitteet]
- [USB Audio CODEC] kohdassa [Ääni-, video- ja peliohjaimet]
- [USB Composite Device] kohdassa [USB-väyläohjaimet]

- Windows 7 ([Control Panel (Ohjauspaneeli)] on [Category (Luokka)]-näkyvässä)

**1** Valitse [Start (Käynnistä)]-valikosta [Control Panel (Ohjauspaneeli)].

**2** Valitse [Hardware and sound (Laitteisto ja äänet)].

**3** Valitse [Device Manager (Laittehallinta)] kohdasta [Devices and Printers (Laitteet ja tulostimet)].

**4** Tarkista [Device Manager (Laittehallinta)]-ruutu.

Tarkista, että seuraavat laitteet on asennettu.

- [HID-compliant consumer control device] ja [USB Input Device (USB-syöttölaite)] kohdassa [Human Interface Devices (HID-laitteet)]
- [USB Audio CODEC] kohdassa [Sound, video and game controllers (Ääni-, video- ja peliohjaimet)]
- [USB Composite Device] kohdassa [Universal Serial Bus controllers (USB-väyläohjaimet)]

## Huomautuksia

- Muihin USB-portteihin kytkettäessä USB-ohjaimia täytyy ehkä asentaa.
- Muihin USB-portteihin kytkettäessä tietokone asentaa automaattisesti ohjaimen uudelleen. Jos näin tapahtuu, tarkista, että ohjain on asennettu oikein tämän toimenpiteen mukaisesti.

## Tallennettu ääni katkeaa.

- Tietokoneen suoritin on ylikuormitettu. Sulje muut sovellukset.
- Tietokoneeseen on kytketty muita USB-laitteita, ja niitä käytetään samaan aikaan. Lopeta muiden USB-laitteiden käyttö.

## Levysoittimesta ei voi tallentaa ääntä tietokoneelle, tai ääni on säröytynyt.

- Tietokoneen äänentallennuslaitetta ei ole määritetty oikein. Tarkista laiteasetukset sivujen 11 – 14 mukaisesti.
- Signaalin tulotaso ylittää suositellun säätöalueen, säädä sitä (katso sivu 12).

## Tallennetussa äänessä on kohinaa.

- Levysoittimen lähellä on sähköjohtoja, loistelamppuja tai matkapuhelimia. Siirry kauemmas mahdollisista sähkömagneettisten häiriöiden lähteistä.

## Toimitukseen kuuluva ohjelmisto ei käynnisty.

- Ohjelmiston asennuksesta on kulunut 30 päivää, eikä käyttäjää ole rekisteröity. Suorita käyttäjän rekisteröinti.

## Toimitukseen kuuluva ohjelmisto pyytää aloitusruudussa antamaan sarjanumeron.

- Asennus on epäonnistunut. Poista ohjelmiston asennus ja asenna se sitten uudelleen. Jos käytössä on pysyvä ohjelmisto, kuten virustorjuntaohjelmisto, sulje se toimitukseen kuuluvan ohjelmiston asennuksen ajaksi.

## Huomautuksia

- Tietoja tietokoneen käytöstä on sen käyttöohjeissa.
- Kaikkia ongelmia ei voi ratkaista edes vianmäärityksen avulla. Ota tällöin yhteys Sony-jälleenmyyjään.

## Tekniset tiedot

### Moottori ja levylautanen

Vetojärjestelmä:

Hihnaveto

Moottori:

Tasavirtamoottori

Levylautanen:

295 mm läpim. (valettu alumiini)

Nopeudet:

33 1/3 ja 45 r/min, 2 nopeutta

Huojunta ja värinä:

Alle 0,25% (WRMS)

Signaali-kohinasuhde:

Yli 50 dB (DIN-B)

### Äänivarsi

Tyyppi:

Dynaamisesti tasapainotettu, suora,  
pehmeä vaimennuksen ohjaus

Varren tehollinen pituus:

195 mm

### USB-liitin

Jännitteensyöttö:

Yhteensopiva USB-väylän virran kanssa  
(5 V, 100 mA)

(Virta syötetään tietokoneesta, joka on  
liitetty kytketyllä USB-kaapelilla)

Lähtöliitin:

Plug-in-virtajärjestelmä (tarkoitukseen  
varattu USB-pistoke)  
USB-sarjan B-liitin  
USB (täysi nopeus)

### Yleistä

Tehovaatimukset:

Pohjois-Amerikan malli:

120 V vaihtovirta, 60 Hz

Muut mallit:

230 – 240 V vaihtovirta, 50/60 Hz

Virrankulutus:

2 W

Mitat:

Noin 420 × 95 × 360 mm (l/k/s)

Paino:

3,3 kg

Pidätämme oikeuden teknisiin muutoksiin ilman  
eri ilmoitusta.



# Osat ja säätimet

- |                           |                      |
|---------------------------|----------------------|
| 1 Keskitappi              | 10 Sarana            |
| 2 45 r/min -sovitin       | 11 Äänivarsi         |
| 3 Nopeuden valintapainike | 12 Varren pidin      |
| 4 Kumimatto               | 13 Sorminosto        |
| 5 Levylautanen            | 14 SIZE SELECTOR     |
| 6 Äänirasia               | 15 STOP-painike      |
| 7 START-painike           | 16 UP/DOWN-painike   |
| 8 Eristin                 | 17 PHONO/LINE-kytkin |
| 9 Pölykansi               | 18 USB-liitin        |

## Etuosa

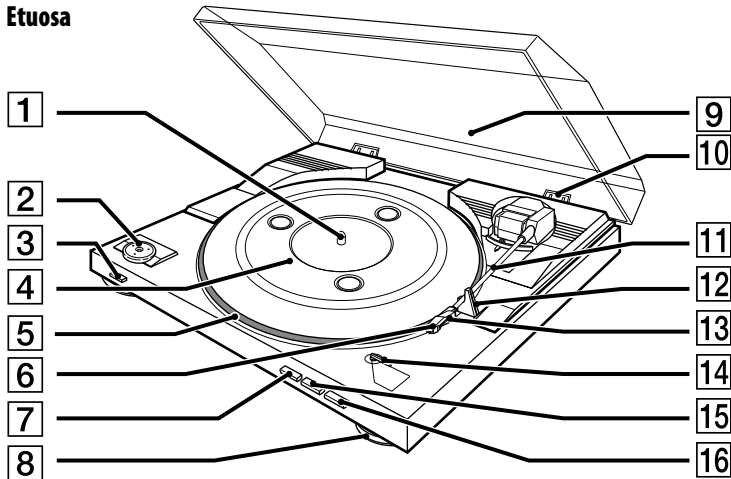

## Takaosa

