



DVD / VIDEO CASSETTE RECORDER

WD6D-M101

BRUKSANVISNING



Modell / Serie nummer:

Denna enhet har ett serienummer som finns på baksidan.
Vänligen skriv ner modellnummer och serienummer
och bevara de uppgifterna bland viktiga papper.

Modell nummer: _____

Serie nummer: _____

Introduktion

Anslutningar

Grund
Inställningar

Inställning

Uppspolning

Redigering

Funktions
Inställningar

VCR funktioner

Övrigt

Introduktion

Säkerhetsåtgärder

VARNING: FÖR ATT UNDVIKA BRAND ELLER ELEKTRISKA STÖTAR, LÅT INTE ENHETEN UTSÄTTAS FÖR REGN ELLER FUKT.



VARNING

RISK FÖR ELEKTRISKA STÖTAR - ÖPPNA INTE



VARNING:

FÖR ATT MINSKA RISKEN FÖR ELEKTRISKA STÖTAR, TA INTE BORT LOCKET (ELLER BAKSIDAN), INGA DELAR INUTI. ÖVERLÅT ALLT UNDERHÅLL TILL KVALIFICERAD SERVICEPERSONAL.

Varningen finns på baksidan av höljet



Blixten med pilhuvudet inom en triangel är avsedd att varna användaren för isolerad "farlig spänning" i produktens hölje som kan vara tillräcklig för att utgöra en risk för elektriska stötar.



Utropstecknet i en liksidig triangel är avsedd att uppmärksamma användaren på förekomst av viktiga ingrepp och underhåll (service) i litteraturen som medföljer apparaten.



Symbolen för Klass II (dubbel isolering)

Laser Säkerhet

Denna enhet innehåller en laser. Endast kvalificerad servicepersonal får ta bort höljet eller försöka reparera enheten, på grund av risken för ögonskador.

VARNING: ANVÄNDNING AV KONTROLLER ELLER JUSTERINGAR ELLER UTFÖRANDE AV ANDRA PROCEDURER ÄN DE SOM SPECIFICERAS HÄR KAN RESULTERA I FARLIG STRÅLNING.

VARNING: SYNLLIG OCH OSYNLLIG LASERSTRÅLNING TITTA INTE IN I LASERN.

Strömförsörjning

Strömförsörjningen är ansluten och enheten är på när nätsladden är ansluten till ett 220 - 240 V~ 50 Hz eluttag. För att använda enheten tryck [STANDBY-ON ϕ].

VARNING: SPÄNNINGSFÖRANDE DELAR INUTI TA EJ BORT SKRUVARNA

Varning

1. Försök inte öppna höljet. Det finns inga delar du kan serva inuti. Överlåt allt underhåll till kvalificerad servicepersonal.
2. Springor och öppningar i höljet och sidorna eller botten är till för ventilation. För att säkerställa tillförlitlig drift och för att skydda enheten mot överhettning, får dessa öppningar inte blockeras eller överteckas. Undvik installation i slutna utrymmen, exempelvis bokhyllor om inte tillräcklig ventilation finns.
3. Håll enheten borta från värmeelement och andra värmekällor.
4. Undvik användning i närheten av starka magnetfält.
5. För inte in föremål av något slag i videospelaren i öppningar då de kan röra elektriskt strömförande delar eller kortslua kretsar vilket kan resultera i en brand eller elektrisk chock.
6. För att undvika brand eller stötar, ställ inga vätskefyllda objekt på enheten, så som vaser eller dylikt.
7. Ställ inte apparaten vertikalt. Använd denna enhet i ett horisontellt (platt) läge.
8. Innan du försöker använda enheten, kontrollera att timerinspelnings läget är av "OFF".
9. Den här produkten är i standby-läge när den stängs av medan nätsladden är ansluten. Front panel displayen ska inte lysa. Det är ett energisparningsläge (ECO) för standby.
10. Placera ej något brännbart föremål på enheten. (Ljus, etc.).
11. Innan du flyttar enheten bör du ta ut alla skivor och dra ur nätsladden från vägguttaget.
12. Dra ur nätsladden ur vägguttaget för att "starta om" videon vid fel eller när den ej används.
13. Nätsladden skall vara tillgänglig.
14. Läs och förstå bruksanvisningen för att säkerställa korrekt installation och användning.
15. Håll fritt 20 cm runt om enheten för att säkerställa tillräcklig ventilation.

En notering om Återvinning

Förpackningsmaterialet till denna produkt är återvinningsbart. Återvinn förpackning enligt material, på din återvinningsstation.

När denna produkt har nått slutet av sin livstid, består den av material som kan återvinnas och återanvändas när den lämnas in som el-avfall på ett återbruk nära dig.

Följande information är till för dig som bor i ett land som är medlem i EU.

En produkt med denna symbol visar att detta ej får hanteras som hushålls-/restavfall. Genom att se till att denna produkt blir återvunnen bidrar du till att förhindra potentiella negativa konsekvenser för miljön och för människor & djurs hälsa, som annars kan uppstå av olämplig avfallshandling av denna produkt. För mer detaljerad information om återvinning av denna produkt, vänligen kontakta lokala myndigheter eller återbruket eller affären där du köpte produkten.



Följande information är till för dig som bor i ett land som är medlem i EU.

Bortskaffande av batterier &/eller akumulatorer:

Överkryssade soptunnan visar att batterier och/eller akumulatorer måste lämnas in och hanteras separat från hushållsavfall. Batteriet eller akumulator innehåller mer än specificerade värdena av bly (Pb), kvicksilver (Hg) och/eller Kadmium (Cd) definieras i batteridirektivet (2006/66/EG), då de kemiska symbolerna för bly (Pb), kvicksilver (Hg) och/eller kadmium (Cd) visas under den överkryssade soptunnan. Genom att lämna in batterier till batteri-insamling kommer du bidra till att säkerställa ett korrekt bortskaffande av produkter och batterier och därmed bidra till att förhindra eventuella negativa konsekvenser för miljön och människor & djurs hälsa. För mer detaljerad information om insamling och återvinning i ditt land, vänligen kontakta lokala återbruket, myndigheterna eller affären där du köpte produkten.



Batterier skall ALLTID lämnas till batteri-insamlingen.

Ge ditt bidrag till miljön!!!

- Förbrukade batterier hör inte hemma i soptunnan.
- Du kan lämna dem på en återvinningsstation, eller till batteri-insamling.
- Kontakta myndigheterna för mer information.



Placera inte enheten på möbler som kan lutas av ett barn eller en vuxen som lutar, drar, står eller klättrar på den. En fallande enhet kan orsaka allvarlig skada eller dödsfall.

Installationsplatsen

För säkerhet och optimal prestanda av denna enhet:

- Använd denna enhet i ett horisontell (platt) läge.
- Håll enheten borta från elektronisk utrustning så som förstärkare, TV, etc. för att förhindra skevhet, skada, brand och fel.
- Placera inte något direkt ovanpå enheten.
- Skydda enheten från direkt solljus och håll borta från intensiva värmekällor. Undvik platser med otillräcklig ventilation. Blockera inte ventilationshålen på sidorna av enheten. Undvik platser som utsätts för kraftiga vibrationer eller starka magnetfält.

Undvik risker för elektriska stötar och brand

- Hanterar inte nätsladden med våta händer.
- Dra inte i nätsladden för att koppla bort den från vägguttaget. Ta tag i själva kontakten.
- Om vatten av misstag spills på enheten, dra ut nätsladden och ta apparaten till en auktoriserat servicecenter för service.

Varning för kondensbildning

Fukt / kondens kan uppkomma när enheten flyttas från en kall till en varm plats, efter uppvärmning av ett kallt rum eller under förhållanden med hög luftfuktighet. Använd inte enheten på minst 2 timmar för att låta den torka inuti.

Om Upphovsrätt

Obehörig kopiering, sändning, offentlig visning och utlåning av skivor är förbjuden. Denna produkt innehåller teknik för upphovsrättskydd som skyddas av amerikanska patent och andra immateriella rättigheter. Användning av denna upphovsrättskyddade teknik måste beviljas av Macrovision och är avsedd för hemmabruk och annan begränsad visning såvida annat inte auktoriserats av Macrovision. Reverse engineering eller nedmontering är förbjudet.

Om Progressive Scan Utgångar

Inte alla HDTV-apparater är fullt kompatibla med denna produkt och kan orsaka störningar som syns i bilden. Om det uppstår problem med bilden med 480 eller 576 progressiv avskning, rekommenderas det att användaren byter anslutningen till "standard definition" utgång. Om det finns frågor angående din tv-apparats kompatibilitet med denna 480p eller 576p produkt, vänligen kontakta vår kundtjänst.



Tillverkas på licens från Dolby Laboratories. Dolby och dubbel-D symbolen är varumärken som tillhör Dolby Laboratories.

"Dolby® Digital Inspelning ger konsumenterna möjlighet att spela in högkvalitativ video med stereoljud på inspelningsbara DVD skivor. Tekniken, när den används istället för PCM-inspelning, sparar också skivutrymme, vilket möjliggör högre videoupplösning eller utvidga inspelningstid på varje DVD. Skivor som skapades med hjälp av Dolby Digital Inspelningen spelas upp på alla DVD-Video spelare." Obs: Detta är sant när spelarna är kompatibla med dina inspelningsbara DVD skivor.

Introduktion

Anslutningar

Grund
Inställningar

Inspelning

Uppspelning

Redigering

Funktions
Inställningar

VCR funktioner

Övrigt



Tillverkas på licens under US Patent #: 5,451,942 & andra US och världsomspännande patent utfärdade och sökta. DTS och symbolen är registrerade varumärken och DTS Digital Out och DTS logotyper är varumärken som tillhör DTS, Inc. Produkt programvara. © DTS, Inc. Med ensamrätt.



HDMI, HDMI-logotypen och High-Definition Multimedia Interface är varumärken eller registrerade varumärken som tillhör HDMI Licensing LLC i USA och andra länder.



DivX®, DivX Certified® och tillhörande logotyper är registrerade varumärken som tillhör DivX, Inc. och används under licens.



DV8 är ett registrerat varumärke som tillhör DV8 Project.

'MP3 SURROUND' och dess logotyp är varumärken som tillhör Thomson S.A.

Obs: Leverans av denna produkt förmedlar inte en licens eller medför någon rätt att distribuera innehåll med denna produkt i intäktgenererande TV-System (satellit, kabel och/eller andra distributionskanaler), streaming tillämpningar (via internet, intranät och/eller andra nätverk), andra material distributionssystem (pay-audio eller audio-on-demand program och liknande) på fysiska medier (CD-skivor, digital versatile skivor, chips halvledare, hårddiskar, minneskort och liknande). En oberoende licens för sådan användning krävs. För mer information vänligen besök <http://mp3licensing.com>

Underhåll

RENGÖRING AV ENHETEN

Använd en mjuk trasa lätt fuktad med ett mildt rengöringsmedel. Använd inte lösningar som innehåller alkohol, sprit, ammoniak eller slipmedel.

RENGÖRING AV SKIVOR

Om en skiva blir smutsig, rengör den med en rengöringsduk. Torka skivan från mitten och utåt. Torka inte i en cirkulär rörelse. Använd inte rengöringsmedel, diskmedel, slipande rengöringsmedel eller antistatisk spray avsedd för analoga skivor.

HANTERING AV SKIVOR

Hantera skivorna så att fingeravtryck och damm inte håller sig till skivans ytor. Förvara alltid skivan i sitt fodral när den inte används.

UNDERHÅLL

Om enheten blir obrukbar, försök inte att rätta till problemet själv. Det finns inga delar inuti. Stäng av enheten, dra ur nätsladden och kontakta din återförsäljare eller ett auktoriserat servicecenter.

RENGÖRING AV CD-LINSEN

Om enheten inte fungerar korrekt trots att du har hänvisat till "Felsökning" och relevanta avsnitt i bruksanvisningen, kan laser optiska pickup-enheten vara smutsig. Rådgör med din återförsäljare eller ett auktoriserat servicecenter för inspektion och rengöring av laser optiska pickup enheten.

AUTO HEAD RENGÖRING

- Videohuvudena rengörs automatiskt när du sätter i eller tar ut en kassett, så du kan se en tydlig bild.
 - Uppspelningsbilden kan bli suddig eller avbryts medan TV program mottagningen är klar. Smuts som samlats på videohuvudena efter en lång tids användning, eller användning av hyr/slitna band kan orsaka detta problem. Om en randig eller snöig bild visas under uppspelning, är det möjligt att huvudena i enheten ska rengöras.
- 1 Vänligen besök din lokala ljud/bild butik och köp en bra kvalitets VHS videohuvuds rengörare.
 - 2 Om en videohuvuds rengörare inte löser problemet, kontakta din återförsäljare eller ett auktoriserat servicecenter

Obs

- Kom ihåg att läsa instruktionerna tillsammans med video huvudsrengörare före användning.
- Rengör videohuvudena endast när problem uppstår.

Medföljande tillbehör

- Fjärrkontroll med 2 R6 (1.5 V) batterier
- RF Kabel
- Bruksanvisning
- CD-ROM
- Garantikort

Funktioner

Följande funktioner är tillgängliga med denna enhet.

Inspelning

DVD

VCR

- Inspelning upp till 12 program
- En-trycks timerinspelning (DVD) [☛ Sidor 32]
- (VCR) [☛ Sidor 70]
- VPS /PDC: [☛ Sidor 34]

DVD

- Automatisk kapitelmarkering inställning [☛ Sidor 30]
- Automatisk spellista (VR-läge, bara DVD-RW skivor)
- Automatisk slutförning (Video-läge, bara DVD-RW/-R skivor): [☛ Sidor 41]
- Automatisk titelmeny (Video-läge, bara DVD-RW/-R skivor): [☛ Sidor 41]

Dubbning

DVD

VCR

- DV dubbning: (DVD) [☛ Sidor 38-39]
- (VCR) [☛ Sidor 71]
- Dubbning-läge: [☛ Sidor 40]

Uppspelning

DVD

- Teater surroundljud: [☛ Sidor 19]
- Snabbsökning: [☛ Sidor 50]
- CM skip: [☛ Sidor 47]
- Uppspelning från original eller en spellista. (VR-läge, bara DVD-RW skivor): [☛ Sidor 42]
- Virtual Surround System: [☛ Sidor 53]
- Spela upp datafiler från en USB-enhet: [☛ Sidor 43]
- Uppspelning under inspelning och samtidig uppspelning och inspelning: [☛ Sidor 49]
- Uppspelning av MP3/JPEG/DivX®/Kodak Picture CD filer: [☛ Sidor 42-46]

VCR

- Snabb sökning: [☛ Sidor 71-72]

Redigering

DVD

- Lägg till eller ta bort kapitelmarkeringar manuellt: [☛ Sidor 56-57]
- Skapa titlar till en spellista (VR-läge, bara DVD-RW skivor): [☛ Sidor 58]
- Ta bort titlarna [☛ Sidor 55]
- Ta bort en scen av en titel (VR-läge, bara DVD-RW skivor): [☛ Sidor 59]
- Redigera titelnamn: [☛ Page 56]
- Kombinera titlar (VR-läge, bara DVD-RW skivor): [☛ Sidor 58]
- Dela titlar (VR-läge, bara DVD-RW skivor): [☛ Sidor 57-58]
- Skydda titlar (VR-läge, bara DVD-RW skivor): [☛ Sidor 57]
- Lägg till eller ta bort kapitelmarkeringar på en gång (VR-läge, bara DVD-RW skivor): [☛ Sidor 57]

Kompatibilitet

DVD

- Uppspelning av skivor som spelats in i video-läge i någon vanlig DVD-spelare: [☛ Sidor 41]

Övrigt

DVD

- Progressiv scan-systemet: [☛ Sidor 17, 67]
- HDMI (High-Definition Multimedia Interface): [☛ Sidor 18, 68]

Introduktion

Anslutningar

Grund
Inställningar

Inspelning

Uppspelning

Redigering

Funktions
Inställningar

VCR funktioner

Övrigt







Innehållsförteckning

Introduktion.....	2	Redigering.....	54
Försiktighetsåtgärder.....	2	Guiden till titel listan.....	54
Funktioner.....	5	Redigera skivor.....	55
Guiden till bruksanvisningen.....	7		
Funtions översikt	10	Funktion inställningar.....	60
Installation av batterier i fjärrkontrollen.....	12	Allmänna inställningar.....	63
Byta DVD / CVR-läge.....	12		
Guiden till on-screen displays.....	13	VCR Funktioner.....	70
Frontpanelens display guide.....	16	Uppspelning.....	70
		Grundläggande inspelning och en-trycks timer inspelning (OTR)	70
Anslutningar.....	17	Sök.....	71
Anslutning till en TV.....	17	Övrig användning	72
Anslutning till extern utrustning.....	19	Ändra video färg systemet.....	72
Digitalt ljud för bättre ljudkvalitet.....	19	Hi-Fi Stereo Ljudsystem.....	72
Grundläggande Setup / TV View Drift.....	20	Övrigt.....	73
Grundinställning.....	20	Felsökning.....	73
Kanalinställning.....	21	Felsökning för felmeddelanden.....	76
TV View Drift.....	23	Språkkod.....	78
		Specifikationer.....	79
Inspelning.....	28	Försäkran om överensstämmelse.....	Baksidan
Information om DVD-inspelning.....	28		
Formatera en skiva.....	30		
Välja ljudläge.....	31		
Grundläggande inspelning och en-trycks timer inspelning (OTR)	32		
Timer Inspelning.....	33		
Timer Inspelning (EPG).....	36		
Satellitlänk.....	36		
Inställningar för extern utrustning.....	37		
Information om DV Dubbning.....	38		
DVC till DVD Dubbning.....	39		
Dubbning läge.....	40		
Inställning för att skydda en skiva.....	41		
Slutföra skivor.....	41		
Uppspelning.....	42		
Grundläggande uppspelning.....	42		
Speciell uppspelning.....	47		
Sök.....	50		
Upprepa/slumpmässig/programuppspelning/bildvisning..	51		
Välja format på ljud och video.....	52		

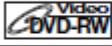
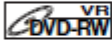
Guiden till bruksanvisningen

Symboler som används i bruksanvisningen

Att visa vilket inspelningsläge eller mediatyp som gäller för varje funktion, visas följande symboler i början av varje användnings objekt.



Symbol	Description
	Tillgänglig för DVD Video
	Tillgänglig för DVD-RW i video-läge
	Tillgänglig för DVD-RW i VR-läge
	Tillgänglig för DVD-RW skivor i video-läge
	Tillgänglig för ljud-CD
	Tillgänglig för CD-RW/-R skivor och USB-enhet med MP3 filer
	Tillgänglig för CD-RW/-R skivor och USB-enhet med JPEG filer
	Tillgänglig för CD-RW/-R skivor och USB-enhet Med DivX® filer (DivX® filer i USB-enheten kan inte garanteras)
	Tillgänglig för VHS-band Använd bara kassetter märkta VHS(S) ()

Symboler för tuner inställning och inspelning

Följande är beskrivningen för symbolerna för tuner inställningar som används i denna manual.

ANALOG : Inställningar endast för analog-läge

DVB : Inställningar endast för DVB-läge
"DVB" betyder "Télévision Numérique Terrestre" (TNT).

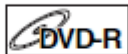
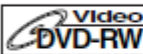
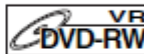
Media för inspelning/spelning					
Media Typ	DVD-RW		DVD-R		
Logo					
Format	Kan formateras i VR eller video-läge		Formateras automatiskt i video-läge		
Ikon	Video Läge	VR Läge			
					
Maximal inspelningstid	480 min (12 cm) 144 min (8 cm)	480 min (12 cm) 144 min (8 cm)	480 min (12 cm) 144 min (8 cm)		
Inspelningsbar/spelbara versioner	1x-6x Ver. 1.1/1.2 Ver. 1.1/1.2 CPRM kompatibel		1x-16x Ver. 2.0/2.1		
Kompatibilitet	Spelas upp på de flesta DVD-spelare. Slutföring nödvändigt (titel meny skapas)	Endast spelbar på VR-kompatibel enhet. Slutföring rekommenderas.	Spelbar på de flesta DVD-spelare. Slutföring nödvändigt (titel meny skapas)		
Tillgängliga Funktioner	Inspelnings funktioner				
	Spela in TV-program	✓	✓	✓	
	Återanvändas genom att ta bort det aktuella innehållet	✓	✓		
	Inspelning bilder Storlek 16:9	✓	✓	✓	
	Spela in copy-once program		✓*		
	Skapa kapitel med jämna mellanrum (auto kapitel)	✓	✓	✓	
	Redigeringsfunktioner		Spellista	Original	
	Radera scenen		✓	✓	
	Titelnamn redigering	✓	✓	✓	✓
	Skapa kapitel var du vill (kapitel märkning)		✓	✓	
	Dela upp en titel		✓		
	Kombinera Titlar		✓		
	Radera en titel	✓	✓	✓	✓
	Skapa en spellista			✓	
	Skydda en titel			✓	

✓: Tillgänglig GRÅ: Inte tillgänglig

* Endast CPRM kompatibla skivor

DVD-spelare med  kan spela DVD-RW inspelad i VR-läge

Skivor för uppspelning				
Skivtyp	DVD-VIDEO	CD-DA	CD-RW	CD-R
Logo				
Ikön				

Filer för uppspelning			
Filtyp	MP3	JPEG	DivX®
Ikön			
Media	CD-RW/-R USB-enhet	CD-RW/-R USB-enhet	CD-RW/-R DVD-RW/-R USB-enhet (ej garanterat)

DVD är ett varumärke som tillhör DVD Format/Logo Licensing Corporation

- OM DIVX VIDEO: DivX® är ett digitalt videoformat skapat av DivX, Inc. Detta är en officiell DivX certifierad enhet som spelar upp DivX-video. Besök www.divx.com för mer info och programvara för att konvertera dina filer till DivX video.
- OM DIVX VIDEO-ON-DEMAND: Denna DivX Certified® enhet måste vara registrerad för att kunna spela DivX Video-on-Demand (VOD) innehåll. För att generera registreringskoden, lokalisera DivX VOD avsnittet i inställningsmenyn av enheten. Gå till vod.divx.com med denna kod för att slutföra registreringsprocessen och lär dig mer om DivX VOD.
- DivX Certified® för att spela DivX video, premium content inkluderad.
- Media som innehåller DivX-filer med DivX GMC (Global Motion Compensation) playback-funktionen, som är DivX kompletterande funktion, kan inte spelas på denna enhet.

Ospelbara Skivor

Följande skivor kan inte spelas på denna enhet.

- CD-ROM
 - Compact Disc-Interactive (CD-I)
- Video Single Disc (VSD)
 - DVD-ROM
- DVD-audio
 - Skivor som är inte slutförda
- DVD eller CD innehåller Windows Media™ Audio filer
- DVD-RW/-R inspelat i icke kompatibelt inspelningsformat
- Blu-ray Disc
 - HD DVD

På följande skivor finns det möjlighet att ljudet inte kan höras

- Super audio CD - Endast ljudet på CD-lagret kan höras.

Ljudet på den höga densitet super audio CD-lagret kan inte höras.

Färgsystemet

Denna enhet använder PAL-systemet. Men det är också möjligt att spela upp DVD-skivor med andra färgsystem, till exempel NTSC.

Region Koder

Denna enhet har utformats för att spela DVD med region 2. Om dessa region symboler inte visas på din DVD, kan du inte spela upp den i denna enhet. Siffran i jordgloben hänvisar till region av världen.



Följande skivor rekommenderas för bra inspelningskvalitet och har visat sig vara kompatibla med denna enhet.

Men, beroende på tillståndet av medierna, är det möjligt att enheten inte kan läsa skivorna.

Verbatim	DVD-R 8x, DVD-RW 2x
JVC	DVD-RW 4x
Maxell	DVD-R 8x/16x

Introduktion

Anslutningar

Grund
Inställningar

Inspelning

Uppspelning

Redigering

Funktions
Inställningar

VCR funktioner

Övrigt

Funktionsöversikt

Framsidan

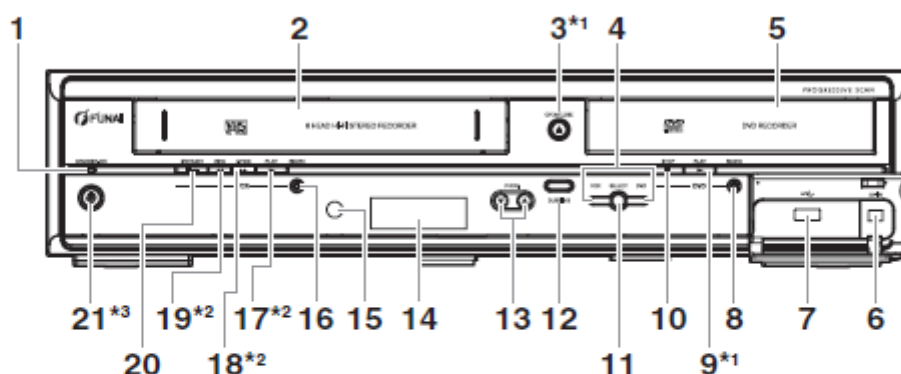

(★1) Du kan också sätta på enheten genom att trycka på dessa knappar.

(★2) Du kan slå på enheten genom att trycka på dessa knappar endast när ett videoband är i denna enhet.

(★3) Tryck för att sätta på enheten, eller att slå på apparaten i standby-läge. (För att helt stänga av enheten måste du dra ur nätsladden).

- | | |
|--|---|
| 1 STANDBY-ON indikator | 12 DUBBING knapp |
| 2 Kassettfack | 13 PROG. ▲ / ▼ knappar |
| 3 OPEN/CLOSE ▲ knapp* ¹ (DVD) | 14 Display ("Off" i standby) |
| 4 VCR/DVD indikatorer | 15 Infraröd sensor fönster |
| 5 Skivfacket | 16 RECORD ● knapp (VCR) |
| 6 DV-IN uttag (AV3) | 17 PLAY ► knappen* ² (VCR) |
| 7 USB ingång | 18 F.FWD ►► knappen* ² (VCR) |
| 8 RECORD ● knapp (DVD) | 19 REW ◀◀ knapp* ² (VCR) |
| 9 PLAY ► knapp* ¹ | 20 STOP/EJECT ■ ▲ knapp (VCR) |
| 10 STOP ■ knapp (DVD) | 21 STANDBY-ON ⏻ knapp* ³ |
| 11 SELECT knapp | |

Knappnamn som beskrivs i bruksanvisningen

Anvisningarna i denna manual beskrivs främst med operationer när man använder fjärrkontrollen. Vissa funktioner kan utföras med knapparna på frontpanelen.

Baksidan

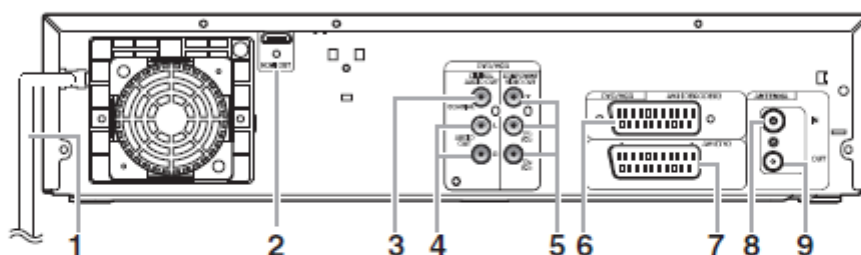

- | | |
|-------------------------------------|-----------------------------|
| 1 Nätsladd | 5 COMPONENT VIDEO OUT uttag |
| 2 HDMI OUT uttag | 6 AV2 (DECODER) uttag |
| 3 DIGITAL AUDIO OUT (COAXIAL) uttag | 7 AV1 (TV) uttag |
| 4 AUDIO OUT (L/R) uttag | 8 ANTENNA IN |
| | 9 ANTENNA OUT |

Obs

- Rör inte de inre stiften i uttagen på baksidan. Elektrostatisk urladdning kan orsaka permanent skada på enheten.
- Efter att du stängt av enheten, lämna nätsladden ansluten i ungefär en minut. Annars kan det orsaka dataförlust eller enheten kanske inte fungerar korrekt.
- Denna enhet har inte en RF modulator.

Fjärrkontroll

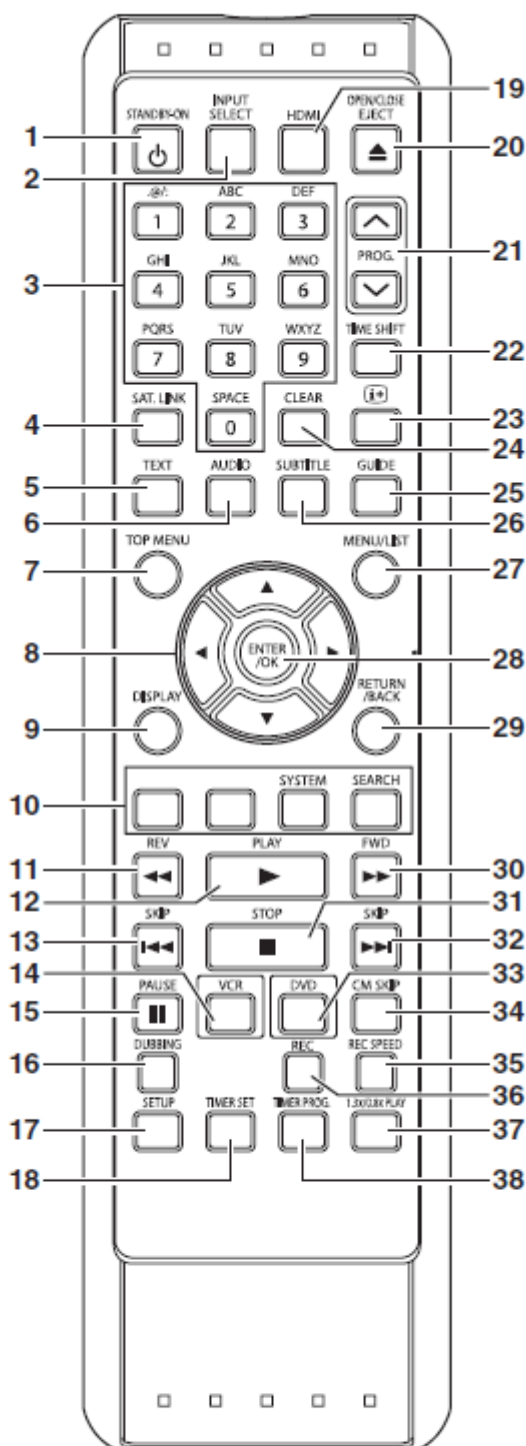

- 1 STANDBY-ON knapp
- 2 INPUT SELECT knapp
- 3 Nummer knappar
- 4 SAT.LINK knapp
- 5 TEXT knapp
- 6 AUDIO knapp
- 7 TOP MENU knapp (DVD)
- 8 Riktning knappar
- 9 DISPLAY knapp
- 10 RÖD/GRÖN/GUL/BLÅ knapp
SYSTEM (GUL) knapp (VCR)
SEARCH (BLÅ) knapp (VCR)
- 11 REV knapp
- 12 PLAY knapp
- 13 SKIP knapp (DVD)
- 14 VCR knapp
- 15 PAUSE knapp
- 16 DUBBING knapp
- 17 SETUP knapp
- 18 TIMER SET knapp
- 19 HDM knapp
- 20 OPEN/CLOSE EJECT knapp
- 21 PROG. / knappar
- 22 TIME SHIFT knapp (DVD)
- 23 knapp
- 24 CLEAR knapp
- 25 GUIDE knapp
- 26 SUBTITLE knapp
- 27 MENU/LIST knapp (DVD)
- 28 ENTER/OK knapp
- 29 RETURN/BACK knapp
- 30 FWD knapp
- 31 STOP knapp
- 32 SKIP knapp (DVD)
- 33 DVD knapp
- 34 CM SKIP knapp (DVD)
- 35 REC SPEED knapp
- 36 REC knapp
- 37 1.3x/0.8x PLAY knapp (DVD)
- 38 TIMER PROG. knapp

Knappnamn som beskrivs i bruksanvisningen
Anvisningarna i denna manual beskrivs främst med operationer när man använder fjärrkontrollen. Vissa funktioner kan utföras med knapparna på frontpanelen.

Obs

- Om du stänger av denna enhet, är [OPEN/CLOSE EJECT] på fjärrkontrollen inte tillgänglig. Använd [OPEN/CLOSE] eller [STOP/EJECT] på enheten.

Installation av batterier i fjärrkontrollen

Installera 2 R6 (1.5 V) batterier (medföljer) i fjärrkontrollen, polariteterna åt rätt håll som anges i batterifacket.

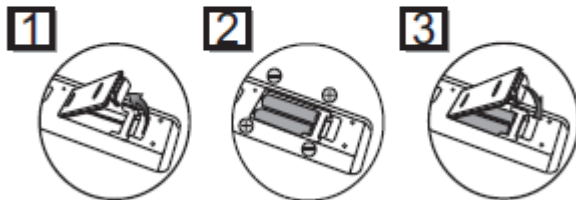

Varning

- Felaktig användning av batterierna kan resultera i risker som läcka eller spricka.
- Blanda inte nya och gamla batterier.
- Använd inte olika typer av batterier tillsammans.
- Se till att plus (+) och minus (-) ändarna på varje batteri matchar indikationer inuti batterifacket.
- Ta ut batterierna om utrustningen inte ska användas under en månad eller mer.
- När du slänger använda batterier, följ statliga förordningar och offentliga instruktioner för miljöskydd som gäller i ditt land eller område.
- Inte ladda, kortsluta, hetta, bränna eller ta isär batterier.

Om fjärrkontrollen

- Se till att det inte finns något hinder mellan fjärrkontrollen och fjärrkontrollens sensor på enheten.
- Använd inom driftsområdet och vinkel som visas

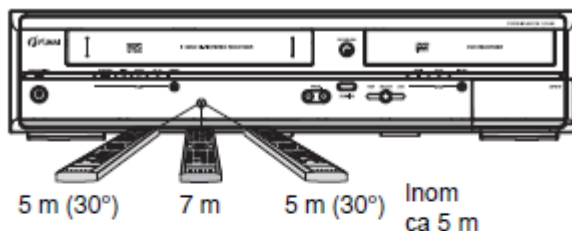

- Det maximala manövrns räckvidd enligt följande:

Siktlinje: ca 7 cm

Endera sidan av centrum: ca 5 cm inom 30 grader

- Fjärrkontrollen kan bli instabil om fjärrkontrollens sensor på enheten utsätts av starkt solljus eller fluorescerande ljus.
- Fjärrkontroller för olika enheter kan störa varandra. Vara försiktig när du använder fjärrkontroller för annan utrustning som står nära enheten.
- Byt batterier när driftområdet för fjärrkontrollen minskar.

Växla DVD / VCR-läge

Du måste välja vilken apparat du vill använda först. Tryck på **[DVD]** eller **[VCR]** på fjärrkontrollen eller **[SELECT]** på frontpanelen.

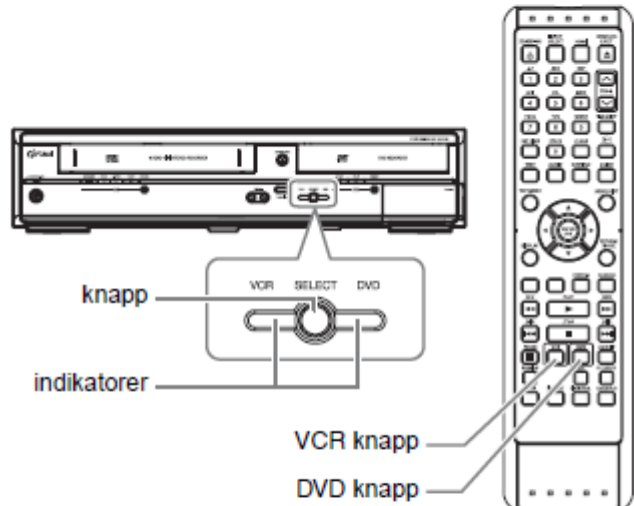

DVD

Tryck på **[DVD]** på fjärrkontrollen eller **[SELECT]** på frontpanelen.
(Kontrollera att DVD-indikator lyser i grönt)

VCR

Tryck på **[VCR]** på fjärrkontrollen eller **[SELECT]** på frontpanelen.
(Kontrollera att VCR-indikator lyser orange)

Guiden till On-Screen Displays

DISPLAY Menyn

DVD

Tryck på [DVD] först.

Med en skiva i enheten, tryck på [DISPLAY] för att visa on-screen display. On-screen display visar information om vad som är inspelat på skivan.

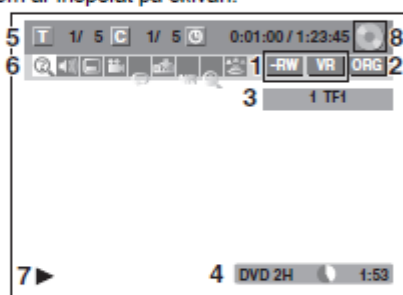

Detta är ett exempel på skärmen för förklaring.

Det som visas varierar beroende på läget.

- 1 Indikerar en skivtyp och format läge.
- 2 Indikerar en typ av titlar för VR-läge DVD-RW skiva.
- 3 Indikerar ett kanalnummer, kanalnamn (analog kanal endast) eller utvalda externa ingångsläge.
- 4 Indikerar ett media, inspelningshastighet och möjliga inspelningstid kvar.
- 5 Indikerar aktuellt titelnummer / totalt antal titlar, det aktuella kapitlet / totalt antal kapitler, och timelapse av nuvarande titel uppspelning / totala varaktigheten för titeln.

6 Varje ikon innebär:

- : Sök
- : Ljud
- : Undertext
- : Vinkel
- : Upprepa
- : Markör
- : Brusreducering
- : Zoom
- : Surround

7 Indikerar en driftstatus.

8 Indikerar att komponenten är i bruk.

- : DVD
- : USB enhet

Obs

- För några beskrivningar på den här handboken är bara en skivtyp som anges som exempel.

Tryck på [DISPLAY] flera gånger medan display menyn visas för att visa följande information.

<Titel / Filnamn Information>

Titel namn information



(endast när VR fler DVD-RW är oavslutad videoläge DVD-RW/R vid uppspelning)

Filnamn information

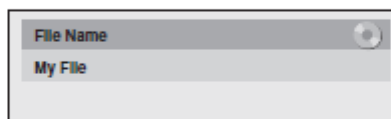

(Endast när MP3/JPEG/DivX ® filer är i uppspelning)

<MP3 Tag Information>

(Endast när MP3-filer är i uppspelning)

Titel namn information

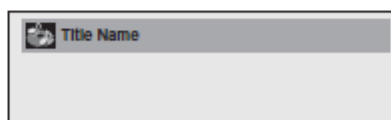

Artistnamn information

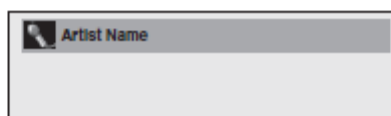

Album namn information



<HDMI Information>



(Endast för bildutgång genom HDMI utgången).

- 1 Anger upplösningen för HDMI utgång bilden.
- 2 Indikerar HDMI videofORMAT.
- 3 Indikerar HDMI ljudformat.
 - "--" kommer att visas, när den inte har någon information

VCR

Även i VCR-läge visas on screen displayen.

Tryck på **[VCR]** först.

Tryck på **[DISPLAY]** för att visa on screen displayen.

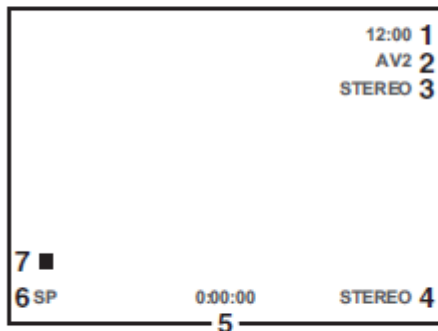

Detta är ett exempel på skärmen för förklaring.
Det som visas varierar beroende på läget.

- 1 **Aktuell tid**
- 2 **Positionsnummer**
- 3 **Ljud status i den mottagande sändning eller extern utrustning.**
- 4 **Ljud status av videoband som spelas upp.**
- 5 **Bandräknaren**
- 6 **Inspelning eller uppspelnings hastighet**
- 7 **Status för det aktuella bandet**

INFO Meny

DVB

Tryck på **[i+]** medan du tittar på en DVB program för att visa programinformation.

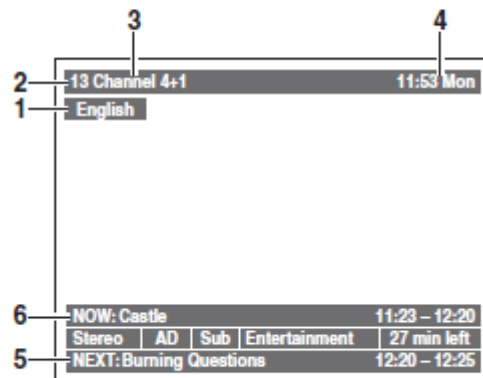

- 1 **Ljud språk**
- 2 **Kanalnummer**
- 3 **Kanalnamn**
- 4 **Aktuell tid och dag**
- 5 **Nästa program information**
- 6 **Aktuell program information**

Fönstret stängs automatiskt efter 4 sekunder eller tryck på **[RETURN/BACK]** för att avsluta.

Medan fönstret visas, tryck **[i+]** igen för att visa mer information. Tryck på **[RETURN/BACK]** för att avsluta.

Huvudmeny

Tryck på [SETUP] för att visa huvudmenyn. Sedan [▲ / ▼] för att välja en meny och tryck på [ENTER/OK] för att visa undermenyn.
Tryck på [RETURN/BACK] för att återgå till föregående skärm.

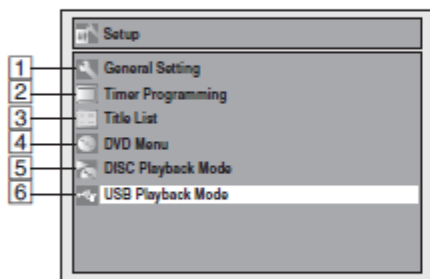

- [5] visas när en skiva med CD-DA/MP3/JPEG/ Kodak Picture CD sätts i.
- [6] visas när ett USB-minne med MP3/JPEG är ansluten.

1 Allmän Inställning

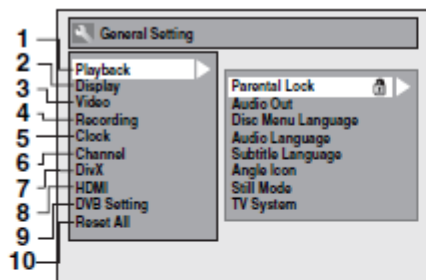

- 1 **Playback:** [➡ Sidor 64]
- 2 **Display:** [➡ Sidor 66]
- 3 **Video:** [➡ Sidor 66]
- 4 **Recording:** [➡ Sidor 30-31, 37, 41]
- 5 **Clock:** [➡ Sidor 67]
- 6 **Channel:** [➡ Sidor 21-26]
- 7 **DivX:** [➡ Sidor 45, 68]
- 8 **HDMI:** [➡ Sidor 68]
- 9 **DVB Setting:** [➡ Sidor 69]
- 10 **Reset All:** [➡ Sidor 69]

DVB inställning

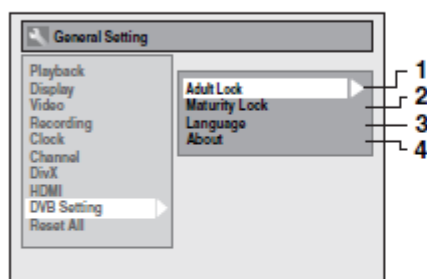

- 1 **Adult Lock:** [➡ Sidor 69]
- 2 **Maturity Lock:** [➡ Sidor 69]
- 3 **Language:** [➡ Sidor 69]
- 4 **About:** [➡ Sidor 69]

2 Timer Programmering

Att programmera en timer inspelning. [➡ Sidor 33]

3 Titellistan

Att ta fram titellistan. [➡ Sidor 54]

4 DVD Meny



- 1 **Format (bara DVD-RW):** [➡ Sidor 30-31]
- 2 **Slutföra:** [➡ Sidor 41]
- 3 **Disc Protect (VR läge, bara DVD-RW disc):** [➡ Sidor 41]
- 4 **Delete All Playlists (VR läge, bara DVD-RW disc):** [➡ Sidor 58]

5 DISC Uppspelningsläge

Audio CD

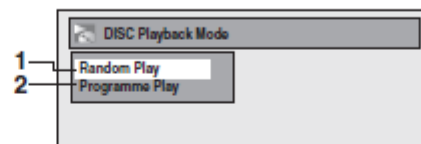

- 1 **Random Play:** [➡ Sidor 51]
- 2 **Programme Play:** [➡ Sidor 51]

CD-RW/-R med MP3 / JPEG / Kodak Picture CD filer

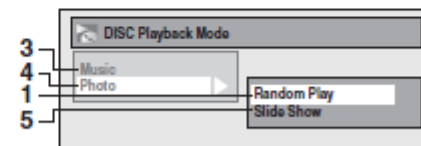

- 3 **Music (MP3 filer):** [➡ Sidor 51]
- 4 **Photo (JPEG filer):** [➡ Sidor 51, 52]
- 5 **Slide Show (JPEG/Kodak Picture CD filer):** [➡ Sidor 52]

6 USB Uppspelningsläge

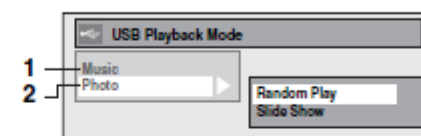

- 1 **Music (MP3 filer):** [➡ Sidor 51]
- 2 **Photo (JPEG filer):** [➡ Sidor 51, 52]

Introduktion

Anslutningar

Grund
Inställningar

Inspelning

Uppspeling

Redigering

Funktion
Inställningar

VCR funktioner

Övrigt

Front Panelens Display Guide

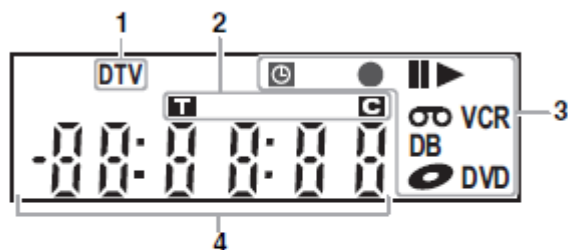

1 DTV indikator

DTV: Visas när kanalen är i ett digitalt läge.

2 Titel / Spår och kapitel nummer

T : Titel / Spår nummer

C : Kapitel nummer

3 Aktuell status för enheten

- ||** : Visas när uppspelningen är pausad.
Visas under steg för steg-uppspelning.
- ▶** : Visas när du spelar upp en skiva
- ||▶** : Visas under långsam framåt / bakåt uppspelning
- Ⓢ** : Visas när timer programmeringen eller One-Touch Timer Recording (OTR) är inställt och i drift. Visas när enheten går in i satellitlänk vänteläge eller inspelningsläge. Blinkar när timerprogrammering och satellit-inspelningen inte avrättas på grund av något fel.
- : Visas under inspelning.
Blinkar när inspelningen är paused.

Ⓢ : Visas när ett videoband är i denna enhet.

● : Visas när en skiva är i denna enhet.

DB : Visas under kopieringen.

DVD : Visas när enheten är i DVD-läge, eller timer-standby-läge för DVD inspelning.

VCR : Visas när enheten är i VCR-utgångsläge, eller timer-standby-läge för VCR inspelning.

4 Visar följande:

- Uppspelningstid
- Nuvarande titel / kapitel / spår / fil nummer
- Inspelningstid / Återstående tid
- Klocka
- Kanal nummer
- One-touch Timer Recording (OTR) återstående tid
- Vald HDMI-upplösning

Obs

- Förutom när satellit inspelningen är i standby, frontpanelen förblir avstängd när strömmen är avslagen / timer-standby-läge. Detta är en ny Power Save (ECO) funktion.

Display meddelanden

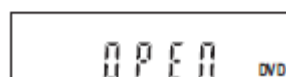

Skivfacket öppnas

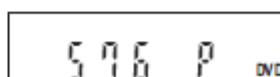

Visas när HDMI-video upplösning (576p) är vald.

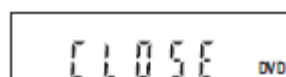

Skivfacket stängs.

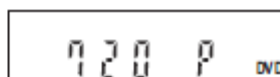

Visas när HDMI-video upplösning (720p) är vald

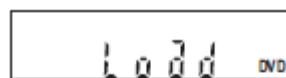

En skiva laddas.



Visas när HDMI-video upplösning (1080i) är vald.



Data spelas in på en skiva.



Visas när HDMI-video upplösning (1080p) är vald.

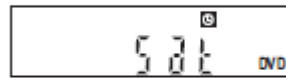

Visas när satellit länk inspelningen är i standby.



Visas när HDMI-upplösning (480p) är vald.

Anslutningar

Introduktion

Anslutningar

Anslutning till en TV

Anslut enheten till en TV med beaktande av de möjligheter din befintliga utrustning.

Före installation, koppla ur TVn och denna enhet

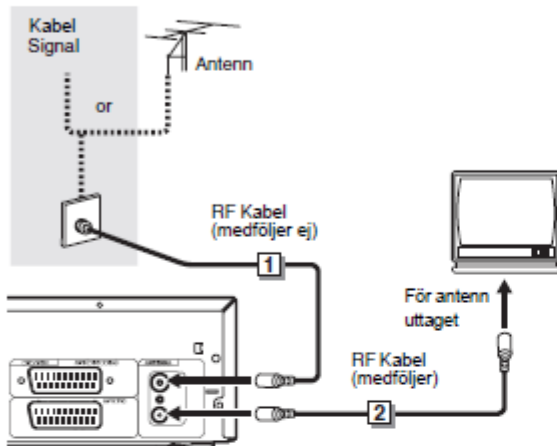

- 1 Anslutning till antennen eller kabeln till antennen i uttaget för denna enhet.
- 2 Anslut antenn-uttag för denna enhet till antenn uttaget på din TV.

Använda scart uttag

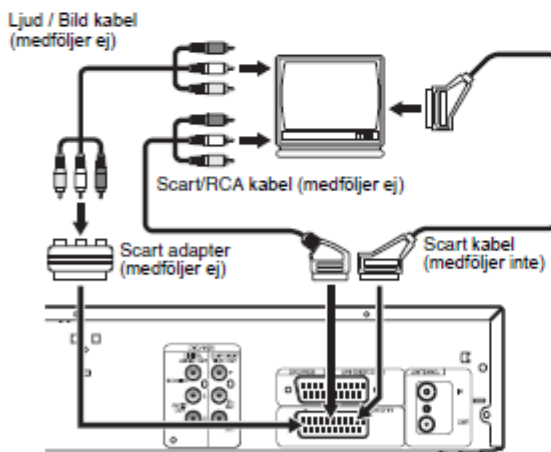

Anslut AV1 (TV) Scartuttag på denna enhet till Scartuttaget på din TV.

Obs

- Om din TV inte har en scart-uttag, använd en scart/ RCA kabel för att ansluta.
- Anslut apparaten direkt till TVn. Om AV-kablar är anslutna till en videobandspelare kan bilderna bli förvrängda på grund av kopieringsskyddet.

- Analog text-tv kan bara vara aktiv i VCR-läge genom AV1 (TV) ut. Använd TVns fjärrkontroll för att avkoda den analoga text-tv.
- Vid byte av "Video Out" inställning ("SCART (RGB)", "Komponent (interlace)" eller "Komponent (progressiv)") ansluter till motsvarande uttag på TV. Om inställningen ändras, till exempel att "Komponent (interlace)" eller "Komponent (progressiv)" medan SCART-kabeln är ansluten till TVn får en förvrängd videosignal matas ut.

Att använda KOMPONENT BILD OUT och LJUD OUT (L / R) uttag

Om din TV har komponent videoingångar, använd en komponentbildkabel (för att ansluta KOMPONENT BILD OUT) och en ljudkabel (för att ansluta LJUD OUT (L/R)-uttaget). När du använder denna typ av anslutning, "Bild Out" bör inställningen sättas till "Komponent (progressiv)" eller "Komponent (interlaced)". Se 2 Bild Out (Standard: SCART (RGB))" på sidan 67.

- Komponent-anslutning ger bättre bildkvalitet.

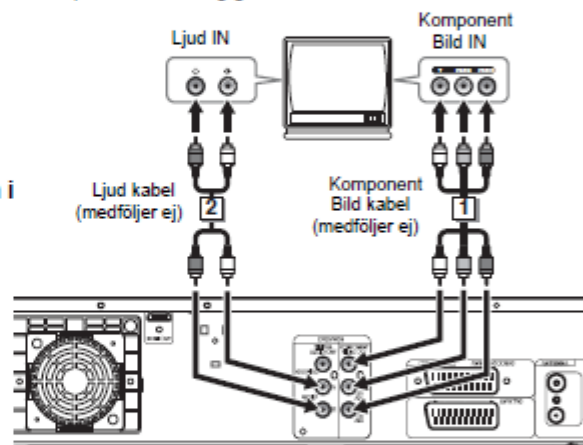

- 1 Anslut KOMPONENT BILD OUT uttagen på enheten till ingången för komponentvideo uttagen på din TV.
- 2 Anslut LJUD OUT (L/R) uttagen på denna enhet till analoga ljudingångar på din TV.

- När du har gjort anslutningarna, ställ in "Bild Out" inställning (se sidan 67.)

Val av Progressive Scan (576p/480p eller interlaced (576i/480i) uppspelning

- Om din TV är kompatibel med progressiv scanning (576p/480p), anslut TVn till KOMPONENT BILD OUT uttagen på enheten och ställ in "Video Out" till "Komponent (progressiv)" i menyn "Inställningar". (se sidan 67). Nästa steg är att ställa in TVn till progressiv avsökning.
- Om din TV inte är kompatibel med progressive scan, ställ in "Video Out" till "Komponent (interlaced)".
- Använd en separat inköpt adapter om video ingångar på din TV eller bildskärmar är BNC-typ.
- Endast komponent och HDMI-anslutning är kompatibla med Progressive Scan.

Grund
Inställningar

Inspelning

Uppspeling

Redigering

Funktions
Inställningar

VCR funktioner

Övrigt

Att använda en HDMI kompatibel port

[HDMI Anslutning]

- HDMI utgångar för video / ljud signaler utan att konvertera till analoga signaler.
- Ingen ljudanslutning krävs.
- Använd HDMI kabel (extra tillbehör) för anslutning.
- Anslut HDMI utgången på denna enhet till HDMI ingången på TVn.

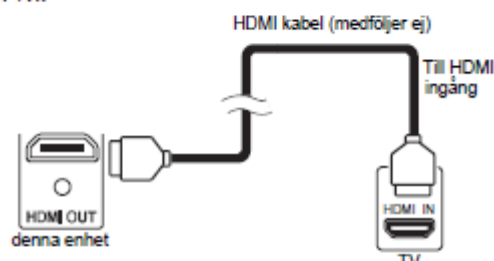

Att välja HDMI video upplösning

Tryck på **[HDMI]** för att välja HDMI video upplösning. Den ändras enligt följande varje gång **[HDMI]** trycks in.
576p (PAL) / 480p (NTSC) → 720p → 1080i → 1080p
(En HDMI upplösning som inte stöds av skärmenheten kommer att hoppas över.)

Aktuella Output lägen av Media

Ljudinspelningsformat av skivan		Dolby Digital / DTS / MPEG inställning av denna enhet	Aktuell output
DVD-video	Dolby Digital	PCM	2 channel PCM
		Stream	Dolby Digital
	LPCM	PCM	2 channel PCM
		Stream	
	DTS®	ON	DTS®
		OFF	-
MPEG	PCM	2 channel PCM	
	Stream	MPEG	
DivX®	Dolby Digital	PCM	2 channel PCM
		Stream	Dolby Digital
	MP3	PCM	2 channel PCM
		Stream	
	MP2	PCM	2 channel PCM
		Stream	MPEG

För ljud CD och MP3 filer, kommer 2 kanals PCM att matas oavsett "Dolby Digital" inställningen. Om den anslutna enheten inte är kompatibel med HDMI BITSTREAM, kommer ljudet ut som PCM även om du väljer "Stream" i "Dolby Digital" inställning (se sidan 65).

Copyright skyddssystem

För att spela upp digitala videobilder på en DVD via en HDMI anslutning är det nödvändigt att båda spelare och bildskärm (eller en AV-förstärkare) stöder ett upphovsrättsligt skydd som heter HDCP (High-bandwidth Digital Content Protection System). HDCP är kopieringsskydd teknik som består av datakryptering och autentisering av den anslutna AV-enheten. Denna enhet stöder HDCP. Läs bruksanvisningen på din bildskärm (eller AV-förstärkare) för mer information.

* HDMI: High Definition Multimedia Interface

Obs

- Eftersom HDMI är en teknik under utveckling, är det möjligt att vissa enheter med en HDMI ingång kanske inte fungerar korrekt med denna enhet.
- När du använder en HDCP inkompatibel visningsenhet, kommer bilden inte visas korrekt.
- Bland de enheter som stöder HDMI, kan vissa enheter styra andra enheter via HDMI kontakten, men denna enhet kan inte kontrolleras av en annan enhet via HDMI kontakten.
- Ljudsignalerna från HDMI kontakten (inklusive samplings frekvens, antal kanaler och bit längd) kan begränsas av den enhet som är ansluten.
- Bland de monitorer som stöder HDMI, stöder vissa inte ljudutgång (t.ex. projektorer). I samband med anordning som denna enhet, är ljudsignaler inte output från HDMI utgången.
- När enhetens HDMI anslutning är kopplad till en DVI-D kompatibel bildskärm (HDCP-kompatibel) med en HDMI-DVI konverteringskabel, signalema är output i digital RGB. Om den anslutna utrustningen inte är kompatibel med HDMI BITSTREAM kommer DTS ljud inte ut.
- När strömavbrott inträffar eller när du dra ut sladden, kan vissa problem i HDMI inställningen ske. Kontrollera och ställa in HDMI inställningen igen.

Ansluta till extern utrustning

Denna enhet har tre ingångar. Tryck på [INPUT SELECT] flera gånger för att välja extern ingång. Tryck sedan på [PROG. ^ / v] flera gånger för att välja AV1, AV2 or DV (AV3). Var noga med att alla enheter är avstängda innan du gör anslutningar.

Inspelning från en DVD-spelare, Satellit-Box eller andra ljud-bild utrustningar som har en Scart-uttag (AV2)

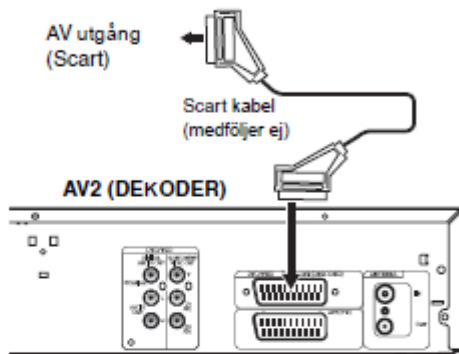

Obs

- När du spelar in ett TV-program från en satellit box / dekodare, måste du ansluta en scartkabel till AV2 (DEKODER). (Se sidan 36)
- Signalen från den externa enheten kommer att matas ut automatiskt när TV:n är ansluten till AV1 och den externa enheten är ansluten till AV2 med en scartkabel när den är påslagen. (Men det kommer inte att matas ut när apparaten stängs av)
Om du vill övervaka enhetens signal, tryck på [DISPLAY] eller stäng av externa enheten. (Signalen från denna enhet kan endast övervakas under uppspelning.)
Om du vill övervaka signalen från andra ingången, tryck på [DISPLAY], och sedan på [INPUT SELECT] för att välja önskad extern ingångsläge, välj därefter önskad ingångs kanal med [PROG. ^ / v].

Inspelning från en DV-videokamera (DV(AV3))

När du ansluter en DV-videokamera använder DV-in-anslutning av DV (AV3) (Framsidan)

DV(AV3) (Framsidan)

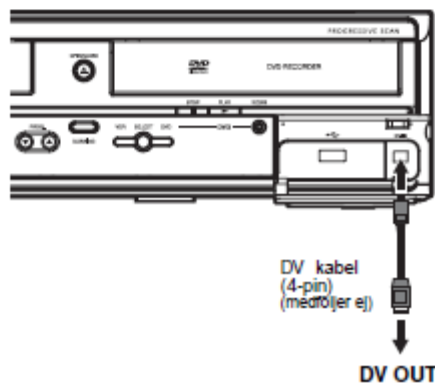

Digitalt ljud för bättre ljudkvalitet

Dolby Digital dekodare, DTS dekodare eller MPEG dekodare, etc.

Digitalt Ljud ingång

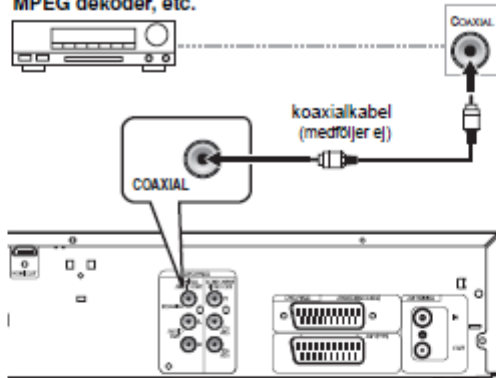

Anslutningarna som visas på bilden ovan är tillval för bättre ljud

För klar digital ljudkvalitet, använd DIGITAL AUDIO OUT (KOAXIAL) för att ansluta din digital ljudutrustning.

Om ljudformatet på den digitala utgången inte stämmer överens med din mottagare, kommer mottagaren ge ett starkt, förvrängt ljud eller inget ljud alls.

Anslutning av Dolby Digital™ dekodare, DTS dekodare eller MPEG dekodare

- Att ansluta flerkanaligt Dolby Digital dekodare gör att du kan njuta av flerkanaligt Dolby Digital surround systemet och DTS dekodare multi-kanals surround system.
- Efter anslutning till en Dolby Digital dekodare, ställ "Dolby Digital" in på "Stream" i "Audio Out" menyn (se sidor 64-65)
- Efter anslutning till en DTS dekodare, ställ "DTS" till "ON" i "Audio Out" menyn (se sidor 64-65)
- Efter anslutning till en MPEG dekodare ställ "MPEG" till "Stream" i "Audio Out" menyn (se sidor 64-65)

Ansluta till ett MD däck eller DAT däck

- Ljudkällan inspelad i Dolby Digital multi-kanals surround format kan inte spelas in med en MD eller DAT däck som digitalt ljud.
- Om den inte är ansluten till en Dolby Digital dekodare ställ "Dolby Digital" på "PCM" i "Audio Output" menyn. Uppspelning av en DVD med felaktig inställning kan generera buller distorsion och högtalare skador.
- Ställ in "Dolby Digital" och "MPEG" till "PCM" och ställ in "DTS" på "OFF" i "Audio Out" menyn för att ansluta till ett MD eller DAT däck.
- Du kan använda "Audio Out" (L/R) uttaget för anslutning av ditt ljudsystem.

Introduktion

Anslutningar

Grund
Inställningar

Inspelning

Uppspelning

Redigering

Funktions
Inställningar



VCR funktioner

Övrigt



Grundläggande Setup / TV View Drift

Grundinställning

När du slår på enheten för första gången, måste du följa dessa steg.



- 1 Tryck på [STANDBY-ON ].
- 2 Sätt på TVn. Välj ingången som enheten är ansluten till.
"Grundinställning" visas automatiskt
- 3 Välj önskat språk för OSD med [ / ]. Tryck sedan på [ENTER/OK] att gå till nästa steg.



- 4 Välj önskat land för att ta emot dina lokala kanaler på rätt sätt med [ / ]. Tryck sedan på [ENTER/OK] för att gå till nästa steg.
Denna inställning är främst för digitala kanaler.



Digitala kanaler kan inte tas emot på rätt sätt för landet nämns inte i listan ovan. I så fall välj "Other".

- 5 Välj önskat inställnings typ enligt ditt område med hjälp av [ / ], och tryck sedan på [ENTER/OK].

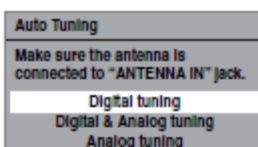

Enheten kommer att börja få kanaler som är tillgängliga i ditt område.

Digital tuning:

Endast DVB-kanaler fodran i ditt område automatiskt scannas och memoreras.

Digital & Analog tuning:

Båda analoga och DVB-kanaler fodran i ditt område scannas och memoreras automatiskt.

Analog tuning:

Endast de analoga kanalerna fodran i ditt område scannas och sparas automatiskt.

- Om ingen kanal har memorerats kommer antenn konformation displayen visas. Tryck [ENTER/OK] för att starta auto skanningen igen eller tryck på [RETURN/BACK] för att avbryta grundinställningarna.

- 6 Efter att ha avslutat kanal inställning kommer "Clock Setting" visas.

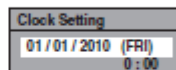

- Aktuellt datum och tid visas automatiskt.
- Om dagens datum och tid är korrekt trycker du på [RETURN/BACK] för att avsluta, om de är felaktiga, tryck [ENTER/OK] och följ till [] Clock Setting" på sidan 67

Obs

- Efter "Grundinställning", om du behöver dra ur nätsladden, se till att stänga av strömmen först och lämna den i standby läge under minst 1 minut innan du försöker dra. Annars kan det orsaka dataförlust.

Om du vill ställa in varje post för "Grundinställning" igen, kan du ställa dem på "Allmän inställning".

- Se [] OSD Language (Default: English)" på sidan 66.
- Se "Country Setting" på sidan 23.
- Se "Auto Tuning (DVB & ANALOG)" på sidan 21.
- Se "Auto Tuning (Analog)" på sidan 21.
- Se "Auto Tuning (DVB)" på sidor 22-23.
- Se "Clock" på sidan 67.







Även kan du anpassa memorerade kanalen på "Allmän Inställning"

Se följande sidor för detaljer.



- Se "Manual Tuning (ANALOG)" på sidor 21-22.
- Se "Manual Tuning (DVB)" på sidan 23.
- Se "Skip a Preset Channel" på sidan 22.
- Se "Move" på sidan 22.

Att välja TV-Format Ratio

Använd denna funktion för att justera bildformatet på video källan som skiljer sig från din TVs ratio för att passa din TV skärm utan att förvränga bilden.

- 1 I stopp läge tryck [SETUP]. Välj "General Setting" med [ / ], tryck sedan på [ENTER/OK].
- 2 Välj "Video" med hjälp av [ / ], tryck sedan på [ENTER/OK].
- 3 Välj "TV-Format" med hjälp av [ / ], tryck sedan på [ENTER/OK].



- 4 Välj önskat alternativ med hjälp av [ / ], tryck sedan på [ENTER/OK].

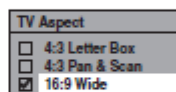

- 5 Tryck på [SETUP] för att avsluta.

Obs

Om du har en standard-TV:

- Välj "4:3 Letter Box" för en full bredd bild med svarta fält upptill och nedtill.
- Välj "4:3 Pan & Scan" för en full höjd bild med båda sidor trimmade.

Om du har en bredbilds-TV:

- Välj "16:9 Wide".

Kanal Inställning

Du kan retune denna enhet eller redigera en kanal inställning med följande metoder.

Auto Tuning (DVB & ANALOG)

DVB

ANALOG

Programmera radion att skanna både analog och DVB-kanaler du kan få i ditt område.

- 1 I stoppläget, tryck [SETUP]. Välj "General Setting" med [▲ / ▼], tryck sedan på [ENTER/OK]. "Allmänna inställningar" menyn visas
- 2 Välj "Kanal" med [▲ / ▼], tryck sedan på [ENTER/OK].
- 3 Välj "Auto Tuning (DVB & ANALOG)" med [▲ / ▼], tryck sedan på [ENTER/OK].

Enheten kommer att börja lagra kanaler som är tillgängliga i ditt område.

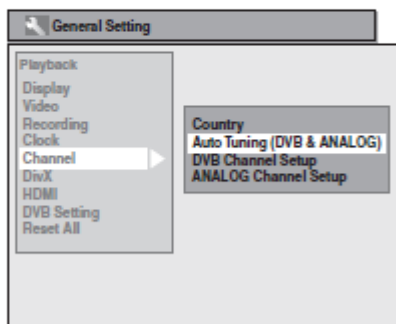

Vänta i flera minuter för att avsluta kanal lagring.

- 4 Tryck [SETUP] för att avsluta. Du kan endast välja de kanaler memorerade i denna enhet genom att använda [PROG. ▲ / ▼].

För att avbryta auto tuning

Tryck på [SETUP] under skanning.

Obs

- Antalet TV-kanaler du kan få är olika. Det beror på ditt område.
- Om Auto Tuning avbryts under skanningen, kan vissa kanaler som inte är inställda kanske inte visas.

Auto Tuning (ANALOG)

ANALOG

Programmera tunern att bara skanna de analoga kanalerna du kan få i ditt område.

- 1 I stoppläget, tryck [SETUP]. Välj "General Setting" med [▲ / ▼], och sedan [ENTER/OK].
- 2 Select "Channel" med [▲ / ▼], och sedan [ENTER/OK].
- 3 Välj "Analog Kanal" inställning med [▲ / ▼], tryck sedan på [ENTER/OK].
- 4 Välj "Auto Tuning" med [▲ / ▼], tryck sedan på [ENTER/OK].

Enheten kommer att börja lagra kanaler som är tillgängliga i ditt område.

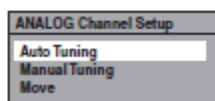

Vänta i flera minuter för att avsluta kanal lagring

- 5 Tryck på [SETUP] för att avsluta.

Du kan endast välja de kanaler memorerade i denna enhet genom att använda [PROG. ▲ / ▼].

För att avbryta auto tuning

Tryck på [SETUP] under skanning.

Obs

- Antalet TV-kanaler du får är olika. Det beror på ditt område.
- Om auto tuning avbryts under avsökningen, kan några kanaler som är ännu inte inställda inte tas emot.
- När "Country" är inställt på "Frankrike", sortering av TV-kanaler 1 till 6 kommer att utföras automatiskt enligt följande:

1: TF1 2: F2 3: F3
4: CANAL+ 5: F5/ARTE 6: M6

Manuell Tuning (ANALOG)

ANALOG

Du kan ställa in en analog kanal manuellt och individuellt

- 1 I stoppläge, tryck på [SETUP]. Välj "General Setting" med [▲ / ▼], och sedan [ENTER/OK].
- 2 Välj "Channel" med [▲ / ▼], sedan tryck på [ENTER/OK].
- 3 Välj "ANALOG Channel Setup" med [▲ / ▼], sedan tryck på [ENTER/OK].
- 4 Välj "Manual Tuning" med [▲ / ▼], sedan tryck på [ENTER/OK].
- 5 Välj "Position" med [▲ / ▼], sedan tryck på [▶].

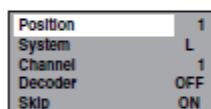

- 6** Välj position numret som du vill använda med [sifferknapparna] eller [▲ / ▼], sedan tryck på [◀].
- Du kan välja position nummer 1-99.
 - Med [sifferknapparna], du behöver bara ange de sista 2-siffriga talen.
- 7** Välj "System" med [▲ / ▼], sedan tryck [▶].
- 8** Välj "L" or "BG" med [▲ / ▼], sedan tryck [◀].
- Om ditt system är SECAM-L, välj "L"..
 - Om ditt system är PAL-B/G, välj "BG".
- 9** Välj "Channel" med [▲ / ▼], sedan tryck på [▶].
- 10** Tryck på [▲ / ▼] för att börja skanna.
- Tunern ska börjas söka uppåt eller nedåt automatiskt. När en kanal hittas, kommer enheten att sluta leta och bilden visas på TV-skärmen.
 - Du kan välja önskat kanalnummer med [sifferknapparna]. Hänvisa till följande kanal-tabellen och tryck på 3 siffror för att välja kanalnummer. (för att välja kanal 4 trycker du på [0] först och sedan på [0] och [4]. Eller tryck [4] och sedan "-- 4" visas och vänta i 2 sekunder.)
 - Om önskad kanal hittas, tryck på [◀].

[L (SECAM-L)]

Channel Plan	
CH Indication	TV Channel
1 – 10	F1 - F10
21 – 69	E21 – E69
74 – 86	B – Q
90 – 106	S4 – S20
121 – 141	S21 – S41

[BG (PAL-B/G)]

Channel Plan	
CH Indication	TV Channel
2 – 12	E2 - E12
13 – 20	A – H (only ITALY)
21 – 69	E21 – E69
74 – 78	X, Y, Z, Z+1, Z+2
80 – 99, 100	S1 – S20, GAP
121 – 141	S21 – S41

Denna enhet kan ta emot HYPER och OSCAR frekvensband.

- Om du vill avkoda kodade signaler, välj "Decoder" med [▲ / ▼], sedan tryck [▶]. Välj "ON" med [▲ / ▼], sedan tryck [◀].
- Om "Skip" är inställt på "ON", välj "Skip" med [▲ / ▼], sedan tryck [▶]. Välj "OFF" med [▲ / ▼], och sedan [◀].
- För att lagra en annan kanal, upprepar steg 5 till 10.

- 11** Tryck på [SETUP] för att avsluta.

Hoppa över en förinställd kanal

ANALOG

Du kan ställa in enheten, att hoppa över kanaler, du inte längre kan ta emot eller titta på [PROG. ^ / v].

- 1 Följ steg 1 till 4 i manuell inställning (ANALOG) på sidorna 21, 22
- 2 Välj "position" med [▲ / ▼], sedan tryck på [▶].
- 3 Välj positionsnumret med [sifferknapparna] eller [▲ / ▼], sedan tryck [◀].
- 4 Välj "Skip" med [▲ / ▼], sedan tryck [▶].
- 5 Välj "ON" med [▲ / ▼], sedan tryck [◀].
 - För att hoppa över en annan kanal, upprepa steg 2 till 5.
- 6 Tryck på [SETUP] för att avsluta

Flytta

ANALOG

Du kan byta ut två kanaler.

- 1 I stoppläge, tryck på [SETUP]. Välj "General Setting" med [▲ / ▼], tryck sedan på [ENTER/OK]
- 2 Välj "Channel" med [▲ / ▼], tryck sedan på [ENTER/OK].
- 3 Välj "ANALOG Channel Setup" med [▲ / ▼], tryck sedan på [ENTER/OK].
- 4 Välj "Move" med [▲ / ▼], tryck sedan på [ENTER/OK].
- 5 Välja positionsnumret för att byta kanal med [▲ / ▼], sedan tryck [ENTER/OK].
Du kan inte välja ett positions nummer där "--" visas bredvid numret eftersom "Skip" är inställt på "ON" för detta positions nummer.
- 6 Flytta kanalen till en annan positions nummer med [▲ / ▼], och sedan på [ENTER/OK].
 - För att flytta en annan kanal upprepar steg 5 till 6.
- 7 Tryck på [EXIT] för att avsluta.

Auto Tuning (DVB)

DVB

Du kan programmera tunern att skanna bara DVB-kanaler som du kan få i ditt område.

- 1 I stoppläge, tryck på [SETUP]. Välj "General Setting" med [▲ / ▼], sedan tryck på [ENTER/OK].
- 2 Välj "Channel" med [▲ / ▼], sedan tryck på [ENTER/OK].
- 3 Välj " DVB Channel Setup" med [▲ / ▼], sedan tryck [ENTER/OK].

4 Välj "Auto Tuning" med [▲ / ▼], tryck sedan på [ENTER/OK].

Enheten kommer att börja lagra kanaler som är tillgängliga i ditt område.

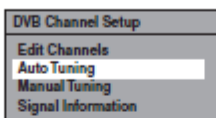

Tunern skannar och memorerar alla aktiva DVB kanaler (TV/Radio) i ditt område.



5 Tryck [ENTER/OK] för att avsluta.

- Efter automatisk inställning är klar, visas lägsta lagrade DVB kanaler på skärmen.
- Du kan använda [PROG. ▲ / ▼] för att ändra DVB kanaler.

obs

- Om du trycker på [RETURN/BACK] eller [SETUP] under skanningen, ska auto tuning annulleras.

Manuell Sökning (DVB)

DVB

Du kan förinställa ett DVB kanal manuell och individuellt.

- 1 Följ steg 1 till 3 i "Auto Tuning (DVB)" på sidorna 22-23.
- 2 Välj "Manual Tuning" med [▲ / ▼], tryck sedan på [ENTER/OK].
- 3 Välj önskad position nummer med [▲ / ▼], tryck sedan på [ENTER/OK].



- Tunern börjar söka uppåt och nedåt automatiskt. När en DVB kanal hittas, kommer enheten att sluta leta.
- När "Auto" är valt, kommer enheten att söka efter kanaler som inte har lagrats i kanaler minnet.

4 Tryck på [SETUP] för att aktivera inställningen

Service Update

DVB

Denna enhet har "Service Update" funktion som söker och lagrar nyligen tillgängliga digitala kanaler automatiskt vid 8.00. Om en ny kanal hittas, visas ett meddelande på skärmen när du slår på DVB kanal på första gången efter att lagra en ny kanal. Tryck på valfri knapp för att stänga meddelandet.

Landsinställningen

DVB

ANALOG

Du kan ställa in landet för att ta emot din lokala kanaler på rätt sätt. Denna inställning är främst för digitala kanaler.

- 1 I stoppläge tryck på [SETUP]. Välj "General Setting" med [▲ / ▼], sedan tryck [ENTER/OK].
- 2 Välj "Channel" med [▲ / ▼], sedan tryck [ENTER/OK].
- 3 Välj "Country" med [▲ / ▼], sedan tryck [ENTER/OK].
- 4 Välj önskat land med [▲ / ▼], sedan tryck [ENTER/OK].



Digitala kanaler kan inte tas emot på rätt sätt för de länder som inte nämns ovan. I så fall, välj "andra".

5 Tryck på [SETUP] för att avsluta.

TV View Operation

Följande funktioner är tillgängliga när du tittar på TV kanalerna genom enhetens tuner.

Välj en kanal

DVB

ANALOG

För att byta DVB, analog och extern ingång (AV1/AV2/DV(AV3)) läge.

Tryck på [INPUT SELECT] flera gånger för att välja DVB, analog eller extern ingång.

Läget ändras enligt följande.

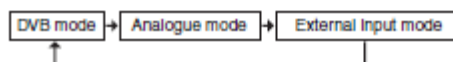

Du kan välja extern ingångsläge (AV1/AV2/DV(AV3)) genom att trycka på [PROG. ▲ / ▼] flera gånger.

Läget ändras enligt följande:

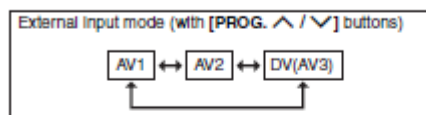

Du kan välja en kanal med [PROG. ▲ / ▼] eller direkt in i kanalen med [sifferknapparna].

Anmärkningar om att använda [sifferknapparna]:

- För en eller tvåsiffrigt nummer kommer kanalerna identifieras i 2 sekunder efter att du trycker på kanalnumret. Du kan endast välja kanaler 1-899 (Digital) eller 1-99 (Analog). Om du inte kan få ett "Kanalnamn" av analog kanal, är det inte indikerat med ett kanalnummer.

Välja Ljudläge

ANALOG

Du kan växla mellan TV-ljud lägen genom att trycka på **[AUDIO]**. Varje läge visas på TV-skärmen.

Ljudläge under mottagning av analoga tvåspråkiga sändningar:

Mode	Audio output	Display on the TV screen
Main	Main audio from both speakers	Main
Sub	Sub audio from both speakers	Sub
Main / Sub	<ul style="list-style-type: none">Main audio from the left speakerSub audio from the right speaker	Main/Sub

- Om programmet inte har mer än ett ljudspår **[AUDIO]** är inte effektiv.

Snabbval

DVB

Med "Snabbval" menyn kan du välja din favorit DVB kanal snabbt. Se "Redigera Grupp listor" på sidan 24.

- 1 Tryck på **[ENTER/OK]** medan du tittar på en DVB kanal.

- "Snabbval" meny visas.

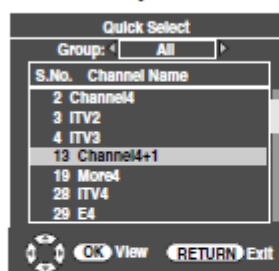

- 2 Tryck **[◀ / ▶]** för att välja din favorit grupp lista. ("All", "Group 1" - "Group 8")

- "All" visar en lista över alla lagrade DVB kanaler.
- Om favorit gruppen inte har några kanaler, kommer gruppen hoppas över.

- 3 Välj DVB kanal med **[▲ / ▼]**, och sedan tryck på **[ENTER/OK]**.

- 4 Tryck på **[RETURN/BACK]** för att avsluta.

Redigera Kanaler

DVB

Med "Redigera Kanaler" menyn kan du sortera alla lagrade DVB kanaler i gruppen listorna ("Snabbval") eller ställa in betraktaren begränsning ("Vuxna Lås"), ect.

- 1 I stoppläge, tryck på **[SETUP]**. Välj "General Setting" med **[▲ / ▼]**, sedan tryck **[ENTER/OK]**.

- 2 Välj "Channel" med **[▲ / ▼]**, sedan tryck **[ENTER/OK]**.

- 3 Välj "DVB Channel Setup" med **[▲ / ▼]**, sedan tryck på **[ENTER/OK]**.

- 4 Välj "Edit Channels" med **[▲ / ▼]**, sedan tryck på **[ENTER/OK]**.

- "Edit Channels" meny visas.

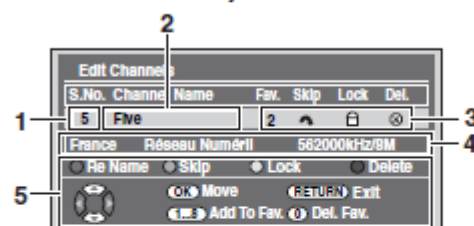

- 1 Kanalnummer

- 2 Kanalnamn

- 3 Kanalinställning

1 till 8: numret på favoritlista

▲ : Hoppa över kanaler

⊞ : Vuxna lås

⊗ : Radera kanaler

- 4 Kanal information

- 5 Bruksanvisning

- 5 Tryck på **[RETURN/BACK]** för att avsluta.

Redigera en grupplista

DVB

Du kan sortera varje DVB kanal i 8 olika favoritgruppslistor ("Grupp 1" - "Grupp 8"). Med "Snabbval" menyn kan du välja din favorit DVB kanal snabbt. Se "Snabbval" på sidan 24.

- 1 Följ steg 1 till 4 i "Redigera Kanaler" på sidan 24.

- 2 Välj DVB kanal du vill lägga till din favoritlista med hjälp av **[▲ / ▼]**, välj sedan numret på favoritgrupplistan som du vill lägga till med **[sifferknappar] ([1] - [8])**.

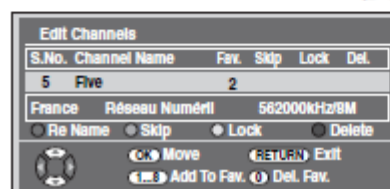

- Numret du har väljat ska visas.

- Tryck på **[0]** för att avbryta från favoritlistorna.

- 3 Tryck på **[RETURN/BACK]** för att avsluta.

Hoppa Över Kanaler

DVB

Du kan ställa in enheten att hoppa över oönskade DVB kanaler när du använder [PROG. ^ / v].

- 1 Följ steg 1 till 4 i "Redigera Kanaler" på sidan 24.
- 2 Välj DVB Kanal som du vill hoppa över, med [▲ / ▼], sedan tryck på [GRÖN]

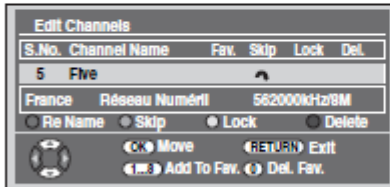

- "🔒" Ska visas
- Tryck på [GRÖN] för att avbryta "🔒" ska visas

- 3 Tryck på [RETURN/BACK] för att avsluta.

Föräldralås

DVB

Du kan ställa in enheten att begränsa tillgången till DVB kanaler

- 1 Följ steg 1 till 4 i "Redigera Kanaler" på sidan 24.
- 2 Välj DVB kanal som du vill begränsa med [▲ / ▼], tryck sedan på [GUL].

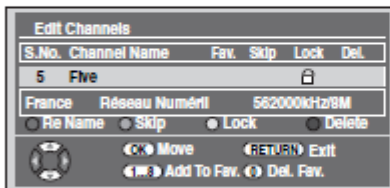

- "🔒" ska visas.
- Tryck på [GUL] för att avbryta "🔒" ska visas.

- 3 Tryck på [RETURN/BACK] för att avsluta.
- När du stänger av enheten, kommer pinkod att krävas för att visa låsta kanaler.
 - För att ställa in pinkod, se "1 Adult Lock (Standard: OFF)" på sidan 69.

Obs

- Du måste ange pinkod först för att aktivera "föräldralås" på "DVB inställning". När du har ställt en pinkod måste du stänga av strömmen och sedan slå på den igen för att aktivera inställningen.

Radera Kanaler

DVB

Du kan ta bort DVB kanaler från memorerade DVB kanaler.

- 1 Följ steg 1 till 4 i "Redigera Kanaler" på sidan 24.
- 2 Välj DVB kanal som du vill ta bort, med [▲ / ▼], sedan tryck på [BLÅ].

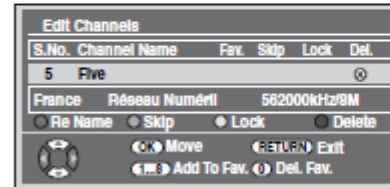

- "ⓧ" Ska visas
- Tryck på [BLÅ] för att avbryta "ⓧ" ska visas

- 3 Tryck på [RETURN/BACK] för att avsluta.
- Kanalen har tagits bort från "Redigera Kanaler" meny.

Kanalflyttning

DVB

Du kan ändra ordningen på DVB kanaler när du använder [PROG. ^ / v].

- 1 Följ steg 1 till 4 i "Redigera Kanaler" på sidan 24.
- 2 Välj DVB kanal som du vill ändra position på, med [▲ / ▼], sedan tryck på [ENTER/OK]. Pop up fönster visas.
- 3 Välj kanalen som du vill ersätta med [▲ / ▼], sedan tryck på [ENTER/OK].

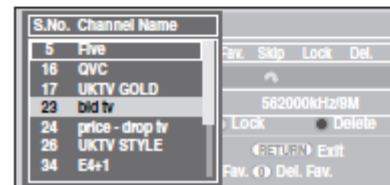

- Kanalen kommer att ersättas.

- 4 Tryck på [RETURN/BACK] för att avsluta.

Introduktion

Anslutningar

Grund
Inställningar

Inspelnig

Uppspelnig

Redigering

Funktions
Inställningar

VCR funktioner

Övrigt

Redigera Kanalnamn

DVB

Du kan redigera DVB kanal namn som du vill.

- 1 Följ steg 1 till 4 i "Redigera Kanaler" på sidan 24.
- 2 Välj DVB kanal du vill ändra namnet på med [▲ / ▼], sedan tryck på [RÖD].
 - Namn redigeringsfönstret ska visas.

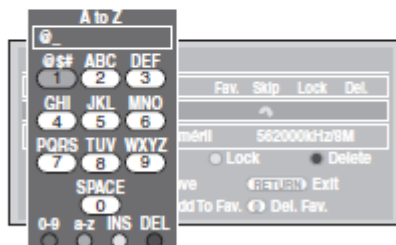

- 3 Redigera namnet med [Sifferknapparna]
 - Tryck på [sifferknapparna] flera gånger, tills önskad bokstav visas.
 - Tryck [◀ / ▶] för att flytta markören till vänster eller höger
 - Tryck [RÖD] för att välja bokstäv eller nummer
 - Tryck [GRÖN] för att välja stora eller små bokstäver
 - Tryck [GUL] för att flytta bokstav på markören till höger
 - Tryck [BLÅ] för att radera bokstav på markören och för att slytta markören till vänster.
- 4 Efter slutförandet, tryck [ENTER/OK].
- 5 Tryck på [RETURN/BACK] för att avsluta.

Obs

- Du kan ange upp till 19 bokstäver.

Signal Information

DVB

Du kan kontrollera detaljerad information om aktuella DVB kanalen.

- 1 Följ steg 1 till 3 i "Auto Tuning (DVB)" på sidorna 22-23.
- 2 Välj "Signal Information" med [▲ / ▼], sedan tryck på [ENTER/OK].
 - "Signal Information" fönstret ska visas.

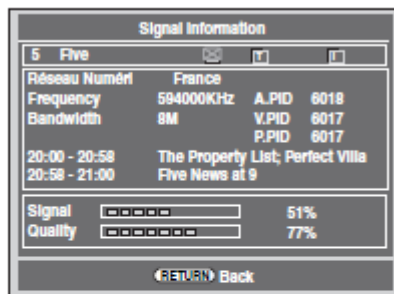

- 3 Tryck på [RETURN/BACK] för att avsluta.
 - "Signal Information" är inte tillgänglig för analog kanal och externa ingång (AV1/AV2/DV(AV3)).
 - "Signal Information" är inte heller tillgänglig när pinkod inmatningsfältet för låst DVB kanal visas.

Text-TV Mottagning

DVB

Om ett programföretag som tillhandahåller en DVB-text-tv då kan du njuta av det. DVB text tv innehåller nyheter, väderprognos och undertexter.

- 1 Tryck på [TEXT] för att visa text-tv.
 - Text-tv för tv kanalen kommer att visas.
- 2 Använd [RÖD] / [GRÖN] / [GUL] / [BLÅ] för att följa instruktionerna på skärmen.
- 3 Tryck på [TEXT] för att stänga av text-tv.

Obs

- [TEXT] är ej tillgängligt under inspelning

Multi ljud

DVB

Många DVB kanaler sänder multi ljud information tillsammans med deras DVB kanaler, kan du välja önskat ljudläge och ljudspråk.

- 1 Medan du tittar på en DVB program, tryck på [AUDIO].

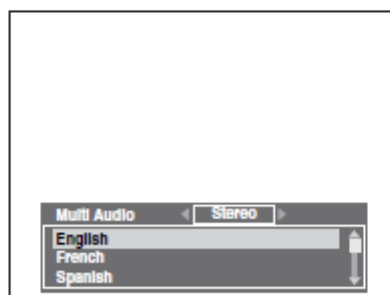

- 2 Välj "Stereo", "Vänster" eller "Höger" med [◀ / ▶].
- 3 Välj önskat språk för ljudet med [▲ / ▼].
 - Tillgängliga språk för ljudet varierar beroende på DVB-program.
- 4 Tryck på [ENTER/OK] för att aktivera inställningar

Obs

- Om programmet ändras kommer ljudspråket ställas om till standardspråket du väljde i "DVB Inställning". Se "[3] Language" på sidan 69.

UNDERTEXT

DVB

Många DVB kanaler sänder textningsinformation tillsammans med deras DVB kanaler. Du kan hämta och visa den på TV skärmen.

1 Medan du tittar på ett DVB program, tryck **[SUBTITLE]**.

- Om programmet inte har någon textningsinformation, "Ingen Information" kommer att visas.

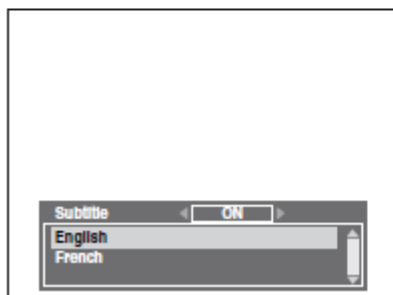

2 Välj "ON" eller "OFF" med **[◀ / ▶]**.

3 Välj önskat textningsspråk med **[▲ / ▼]**.

- Tillgängliga textspråk varierar beroende på DVB program.

4 Tryck på **[ENTER/OK]** för att aktivera inställningar

Obs

- Om programmet ändras kommer textningsspråk kopplas tillbaka till standardspråk som du väljde i "DVB inställning". Se "[3] Language" på sidan 69. Om standard textningsspråket inte finns på det nya programmet, kommer ingen undertext att visas.

EPG (Electronic Programme Guide)

DVB

Electronic programme guide (EPG) ger dig en lista över DVB program och detaljerad information om programmen. För att ta fram EPG medan du tittar på DVB/analog kanal eller extern ingång (AV1/AV2/DV(AV3)), tryck på **[GUIDE]**. Du kan ta fram EPG genom att följa dessa steg:

1 I stoppläge, tryck på **[SETUP]**. Välj "Timer Programming" med **[▲ / ▼]**, tryck sedan på **[ENTER/OK]**.

2 Välj "EPG" med **[▲ / ▼]**, tryck sedan på **[ENTER/OK]**.

- Välj kanal och tv program med hjälp av **[▲ / ▼ / ◀ / ▶]**.
- Tryck på **[ENTER/OK]** eller **[BLÅ]** för att gå till "Timer Programmering" menyn när du har valt tv program med **[▲ / ▼ / ◀ / ▶]**. Se "Timer Inspelning (EPG)" på sidan 36.

t.ex.) Vecko läge

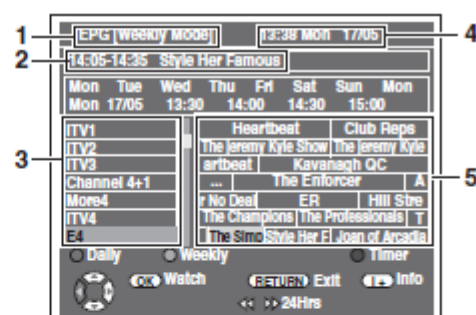

1 EPG menyn läge

2 Program du väljer nu

3 Kanalens namn

4 Tid / Datum

5 Programmets namn

- Tryck på **[RETURN/BACK]** för att avsluta
- Tryck **[RÖD]** för att visa "Dagliga läge"
- Tryck **[GRÖN]** för att visa "Vecko läge"
- Tryck **[◀ / ▶]** för att gå till föregående eller nästa dag
- Tryck **[G]** för att visa "Service Information".

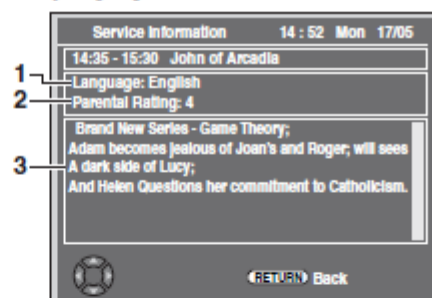

1 Språk som visas på skärmen

2 Barnlås betyg

3 Information om programmet

obs

- EPG kan inte visas under inspelning.

Introduktion

Anslutningar

Grund
Inställningar

Inspelning

Uppspelning

Redigering

Funktions
Inställningar

VCR funktioner

Övrigt

Inspelning

Information om DVD Inspelning

Typ av skivor

Denna enhet kan spela in på DVD-RW/R skivor. DVD-RW skivor kan du använda och spela in program flera gånger och det inspelade innehållet kan raderas. Det finns 2 inspelningsformat: VR-läge och videoläge. VR-och videoläge finns för DVD-RW skivor men för DVD-R skivor är bara videoläget tillgängligt.

Videoläge är samma inspelningsformat som används på förinspelade DVD-filmer som du köper i lokala butiker. Du kan spela upp skivor som spelats in i detta format i de flesta DVD-spelare. Du måste slutföra sådana skivor (se sidan 41) innan du spelar upp dem i andra DVD-spelare. Om inte slutförda, kan du spela in ytterligare material eller redigera skivor som spelats in i videoläge med denna enhet. VR (Video Recording) läge är ett grundläggande inspelningsformat för DVD-RW skivor. VR-läge erbjuder redigeringsmöjligheter och du kan spela in och redigera materialet flera gånger, men det är bara spelbart på VR-läge kompatibel enhet. Slutföring rekommenderas innan du spelar upp dem i andra enhet.

Inspelningshastighet

Du kan välja en inspelningshastighet från 5 alternativ. Inspelningstiden varierar beroende på inspelningshastighet som du väljer enligt följande.

Recording speed	Recording time		Video / Sound Quality
	DVD 12 cm	DVD 8 cm	
1H	60 min	18 min	☆☆☆☆☆
2H	120 min	36 min	☆☆☆☆
4H	240 min	72 min	☆☆☆
6H	360 min	108 min	☆☆
8H	480 min	144 min	☆





- Denna tabell är avsedd för en standard ny enkelsidig 12cm/8cm skiva. Inspelningstider är uppskattningar och faktiska inspelningstiden kan variera.
- Ljud och video kvalitet blir sämre när inspelningstiden blir längre.

Restriktioner för inspelning

Du kan inte spela kopieringsskyddad video med denna enhet. Kopieringsskyddad video inkluderar DVD-filmer och vissa satellitsändningar. Om kopieringsskyddat material upptäcks, ska inspelningen pausa eller stoppa automatiskt och ett felmeddelande visas på skärmen. Du kan bara spela in "Copy-Once only" video med en DVD-RW skiva i VR läge med Content Protection for Recordable Media (CPRM). Vid inspelning av en TV-sändning eller en extern ingång, kan du visa kopieringskontroll på skärmen. CPRM är en kodnings kopieringsskyddet för skydd av "copy-once" sända program. Denna enhet är CPRM-kompatibel, vilket innebär att du kan spela in copy-once sända program, men att du kan inte sedan göra en kopia av dessa inspelningar. CPRM inspelningar kan endast spelas upp på DVD-spelare som är speciellt kompatibla med CPRM.

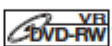
Information om Copy Control

Vissa satellitsändningar inkluderar kopieringsskyddad information. Om du vill spela in dem, se följande:

Media type / format	Copy-free	Copy-once	Copy-prohibited
 ver. 1.1 / ver. 1.2 ver. 1.1 / ver. 1.2 CPRM compatible	☆	—	—
 ver. 1.1 / ver. 1.2 ver. 1.1 / ver. 1.2 CPRM compatible	☆	—	—
 ver. 2.0 / ver. 2.1	☆	—	—
	☆	☆	☆

☆ : Inspelningsbar
— : Ej inspelningsbar

Obs

- Denna apparat kan inte spela in på CD-RW/R skivor.
- Skivor som spelats in på en dator eller en DVD eller CD brännare kan inte spelas upp om skivan är skadad eller smutsig, eller om det är kondens på brännarens lins.
- Om du spelar in en skiva med en dator, även om den är inspelad i ett kompatibelt format, kan den inte spelas upp eller dubbas, på grund av inställningen av programvaran som används för att skapa skivan (kolla med programvarans utgivare för mer detaljerad information).
- Skivor som spelats in i videoläge på den här enheten kan inte spela in ytterligare information med andra DVD-inspelare.
- Eftersom inspelning utförs med hjälp av Variable Bit Rate (VBR), kan den faktiska återstående tiden för inspelning vara lite kortare än den återstående tiden som visas på skärmen, beroende på bilden du spelar in.

Formatera en skiva

Välj inspelningsformat för en tom DVD-RW skiva



När du sätter i en helt ny DVD-RW skiva kommer enheten automatiskt att initiera skivan. Skivan kommer att formateras i video eller VR läge under inspelningen beroende på inställt inspelningsformat.

Innan du sätter i en helt ny DVD-RW skiva måste du ställa in inspelningsformatet till önskat läge. Du kan också manuellt formatera en DVD-RW skiva när den har använts.

- 1 I stoppläge, tryck [SETUP].
- 2 Välj "DVD Menu" använd [▲ / ▼], tryck sedan [ENTER/OK].
- 3 Välj "Format" [▲ / ▼], sedan tryck på [ENTER/OK].
- 4 Välj "Format Mode" med [▲ / ▼], sedan tryck [ENTER/OK].
- 5 Välj "Video Läge" eller "VR Läge" med [▲ / ▼], sedan tryck [ENTER/OK].

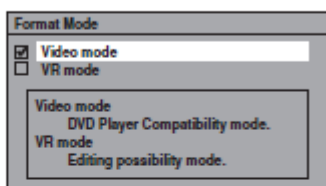

- 6 Tryck [SETUP] för att avsluta.
- 7 Sätt i en tom skiva.
Formateringen startar.
- 8 Formateringen är klar.
"100%" is indicerad.

Obs

- Inspelningsformat inställningen är effektiv endast för DVD-RW skivor. Du kan inte ändra inspelningsformat för DVD-R skiva.
- Du kan inte blanda två olika format på en DVD-RW skiva.
- Om du sätter i en skiva som har formaterats tidigare, då är inspelningsformaten inte ändrat om du väljer ett annat format i "Setup". För att formatera en skiva (ändra skivformat typ), se "Formatera en skiva manuellt" på sidan 30.

Inställning bildformat för inspelning i videoläge

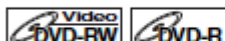

Du kan ställa in bildformat för inspelning i videoläge.

- 1 I stoppläge, tryck [SETUP]. Välj "General Setting" med [▲ / ▼], sedan tryck [ENTER/OK].
- 2 Välj "Recording" med [▲ / ▼], tryck sedan [ENTER/OK].
- 3 Välj "Aspect Ratio (Video mode)" med [▲ / ▼], tryck sedan [ENTER/OK].

- 4 Välj önskad inställning med [▲ / ▼], sedan tryck [ENTER/OK].

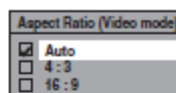

Auto: Det kommer att spelas in med, beroende på vilket format programmet har som du börjades spela in sänds med.

4:3 : Spelats in med bildformatet 4:3.

16:9 : Spelats in med bildformatet 16:9.

- 5 Tryck [SETUP] för att avsluta.

Obs

- För VR läge DVD-RW skiva kommer bilden att spelas in, beroende på vilket format att programmet som du spelar in sänds med, oavsett vilken "aspect ratio (videoläge)" inställning man har.

Ställa in automatisk kapitel

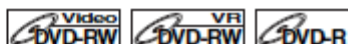

Enheter infogar ett kapitel märke med jämna mellanrum (var 10 minuter som standard) under inspelningen. Med Auto Kapitel meny kan du ställa in denna funktion på 'Off' eller ändra tid.

- 1 I stoppläge, tryck [SETUP]. Välj "General Setting" med [▲ / ▼], sedan tryck [ENTER/OK].
- 2 Välj "Recording" med [▲ / ▼], sedan tryck [ENTER/OK].
- 3 Välj "Auto Chapter" med [▲ / ▼], sedan tryck [ENTER/OK].
- 4 Om du vill ställa in "Auto Chapter" på off, välj "OFF" med [▲ / ▼], sedan tryck [ENTER/OK].

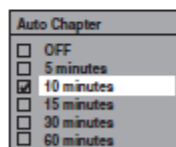

Om du vill ändra tidsperioden för "Auto Chapter", välj önskad tid med [▲ / ▼], tryck sedan [ENTER/OK].

- 5 Tryck [SETUP] för att avsluta.

Obs

- Intervallet för automatisk kapitel kan vara upp till 2 minuter annorlunda än den tid alternativ som du anger.
- Under inspelning kommer inga fler kapitel märke lägga till efter ha kommit upp till det maximala kapitelmarkerings numret.

Omformatering av en skiva manuellt



Om du använder en DVD-RW skiva kan du formatera skivan genom att utföra "format". Du kan formatera DVD-RW skiva för antingen videoläge inspelning eller VR läge inspelning.

Obs

- När du formaterar skivan, är innehållet på skivan raderats.
- Se till att inspelningsformat är inställt på önskat läge (se steg 1 till 6 i "välja inspelningsformat för en blank DVD-RW skiva" på sidan 30).

Sätt i en inspelningsbar skiva.

- 1 I stoppläge, tryck [SETUP].
- 2 Välj "DVD Menu" med [▲ / ▼], tryck sedan [ENTER/OK].
- 3 Välj "Format" med [▲ / ▼], tryck sedan [ENTER/OK].
- 4 Välj "Start" med [▲ / ▼], tryck sedan [ENTER/OK].
Ett popup-fönster visas och ber dig att bekräfta.
- 5 Välj "Yes" med [▲ / ▼], tryck sedan [ENTER/OK].
t.ex.) VR mode DVD-RW

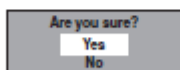

Formateringen startar.
Om du vill avbryta formateringen välj "No".

6 Formateringen är klar.

Obs

• Det är inte möjligt att använda en skiva som formaterats med en annan DVD inspelare. Skivan måste formateras om med denna enhet. Men den här enheten kanske inte kan formatera om vissa skivor som inte tidigare har formaterats med denna enhet (t.ex. DVD skiva som formaterats med dator eller en annan inspelare).

Välja Ljudläge

Denna enhet kan ta emot bilingial sändningar.

Du kan växla mellan lägena genom att trycka på [AUDIO].
Varje läge visas på TV. När du spelar in en DVB-kanal, kommer bara output ljudkanal spelas in.

Inställning för extern ljudingång



När den externa ljudingången är en tvåspråkig sändning kan du välja "stereo" eller "tvåspråkig" inspelning på DVD.
Inställningen är bara till för att spela in från extern ingång AV1/AV2.

- 1 I stoppläge, tryck [SETUP]. Yfionf General Setting" p hg [▲ / ▼], w f n#hgdq [ENTER/OK].
- 2 Yfionf Recording" p hg [▲ / ▼], w f n#hgdq [ENTER/OK].
- 3 Välj "External Input Audio" med [▲ / ▼], tryck sedan [ENTER/OK].
- 4 Välj "Stereo" eller "Bilingual" med [▲ / ▼], tryck sedan [ENTER/OK].



5 Tryck [SETUP] för att avsluta.

obs

• Om du väljer "Stereo".
Ljudet kommer att spelas in som stereoljud.
• Om du väljer "Bilingual".
Ljudet kommer att spelas in som tvåspråkig ljud (se "Inställning tvåspråkig inspelning av ljud på sidan 31 för mer information).

Inställning tvåspråkig inspelningsljud



Du kan välja antingen "huvud" eller "sub" ljud för att spela in en tvåspråkig videoläge. Denna inställning är endast för inspelning av analog kanal.

- 1 I stoppläge, tryck [SETUP]. Yfionf General Setting" p hg [▲ / ▼], w f n#hgdq [ENTER/OK].
- 2 Yfionf Recording" p hg [▲ / ▼], w f n#hgdq [ENTER/OK].
- 3 Välj "Bilingual Recording Audio" med [▲ / ▼], tryck sedan [ENTER/OK].
- 4 Välj "Main" eller "Sub" med [▲ / ▼], sedan tryck [ENTER/OK].

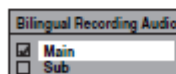

5 Tryck [SETUP] för att avsluta.

Obs

• Om du vill spela in på en VR more skiva, kommer både "Main" och "Sub" spelas in, oavsett din inställning här. Och när du spelar upp, kan du antingen välja ljudformat eller en kombination av båda som din uppspelningsljud.

Välj ljud för inspelningen (1H)

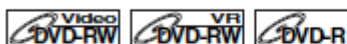

Du kan njuta av hög inspelningsljudkvalitet. Denna funktion fungerar endast när inspelningshastigheten är satt till 1H.

- 1 I stoppläge, tryck [SETUP]. Välj "General Setting" med [▲ / ▼], tryck sedan [ENTER/OK].
- 2 Välj "Recording" med [▲ / ▼], tryck sedan [ENTER/OK].
- 3 Välj "Recording Audio Select (1H)" med [▲ / ▼], tryck sedan [ENTER/OK].
- 4 Välj "PCM" eller "Dolby Digital" med [▲ / ▼], tryck sedan [ENTER/OK].

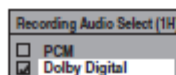

PCM: Spelar in PCM-ljud för bästa ljudkvalitet.

Dolby Digital: Spelar in Dolby Digital ljud för bra ljudkvalitet.

5 Tryck [SETUP] för att avsluta.

obs

• "PCM" står för Pulse Code Modulation. Den ändrar analogt ljud till digitalt utan att komprimera ljuddata.
• När inspelnings hastigheten är satt till annat än 1H, spelar enheten automatisk i "Dolby Digital" ljud, även om du har valt "PCM".

Grundläggande inspelning och en-trycks timer inspelning (OTR)

DVB

ANALOG

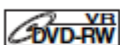
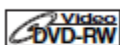

Följ stegen nedan för att spela in ett TV program.

(Se sidan 70 för inspelning med VCR videobandspelare)

1 Tryck [STANDBY-ON

Slå på TV:n och se till att välja den ingång som enheten är ansluten till.

Tryck [DVD].

2 Tryck [OPEN/CLOSE EJECT

3 Placera skivan i skivfacket med etiketten vänd uppåt. Var noga med att justera skivan i skivspåret i skivfacket.

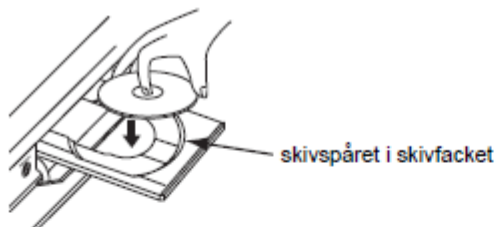

4 Tryck [OPEN/CLOSE EJECT



5 Välj inspelningshastighet med [REC SPEED]. (Se sidan 28.)

6 Tryck på [INPUT SELECT] för att välja DVB, analog eller extern ingångsläge, välj därefter önskad kanal för spela in, med [PROG. /] eller [the Number buttons].

7 Grundläggande inspelning:

Tryck [REC] för att starta inspelningen.

● ikonen kommer att visas på TV skärmen en kort stund.

För att pausa inspelningen tryck [PAUSE ]. Tryck [PAUSE ] eller [REC] igen för att starta om inspelningen.

En-trycks Timer Inspelning (OTR):

Detta är ett enkelt sätt att ställa in inspelningstiden i block av 30 minuter. Kontrollera att skivan du spelar in på har tillräckligt med utrymme kvar för tiden du ställer in.

Se sidan 70 för inspelning med videobandspelare. Tryck [REC] flera gånger tills önskad inspelningsstid (30 minuter till 8 timmar) visas på TV skärmen.

En-trycks timer inspelning startar.

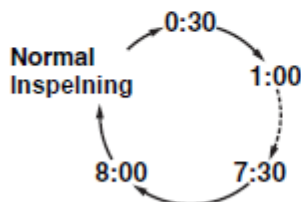

- När enheten når den angivna tiden, kommer den att stängas av automatiskt.
- För att ändra inspelningslängd under en-trycks timer inspelning, tryck [REC] flera gånger tills önskad längd visas.
- För att avbryta på en-trycks timer inspelning inom angiven tid, tryck [STOP ].

8 Tryck [STOP] för att stoppa inspelningen.

.Denna operation kan ta en stund att slutföra.

Obs

- Du kan byta kanal medan i REC paus läge.
- Inspelningen fortsätter tills skivan är full eller du stoppar inspelningen.
- Om klockan inte är inställd, kommer datum och tid för titeln vara 01/01/10 och 00:00.
- Du kan inte ändra inspelningshastighet i REC eller REC paus läge.
- Även om sändningar du spelar in är i SECAM systemet, konverterar denna enhet automatiskt den till PAL systemet vid inspelning.
- Upp till 99 titlar kan spelas in på DVD-RW/R skivor.
- Du kan spela upp en titel på en komponent och samtidigt göra en inspelning på den andra komponenten. För att göra det, välj helt enkelt komponent (DVD eller video) som du vill använda för uppspelning genom att trycka på [DVD] eller [VCR] under DVD/VCR inspelning. Och sedan följa normal uppspelning förfarandet.
- NTSC inspelning är förbjudet i denna enhet.
- Återstående inspelningsstid visas på TV skärmen under en-trycks timer inspelning. Tryck på [DISPLAY] för att se det på TV skärmen.
- Den återstående inspelningsstiden visas på frontpanelens skärm under en-trycks timer inspelning.
- Till skillnad från tids inspelning kan du utföra följande operationer under en-trycks timer inspelning:
 - Stäng av strömmen (en-trycks timer inspelningen kommer att avbrytas)
 - Använd [REC] eller [STOP ] på fjärrkontrollen.
- Du kan inte använda pausfunktionen under en en-trycks timer inspelning.
- Enheten stängs av automatiskt under följande villkor:
 - Inget utrymme kvar på skivan
 - Om ett strömavbrott inträffar
- Om DVD en-trycks timer inspelningen är klar under VCR uppspelning eller inspelning, kommer DVD:n vara i stoppläge och VCR spelaren håller det aktuella läget.
- När en-trycks timer inspelningen är klar och strömmen stängs av kommer enheten att växla till timer standby-läge automatiskt om en timer inspelning har programmerats. Tryck på [TIMER SET] för att avbryta timer-standby läge för att använda enheten kontinuerligt.

Timer Inspelning

DVB

ANALOG

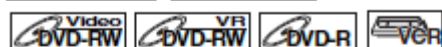

Du kan ställa in enheten att spela in upp till 12 program, upp till en månad i förväg. Dagliga eller veckovisa programinspelning finns också.

- Se till att du ställer klockan innan en timer programmering.

Sätt i en inspelningsbar skiva eller ett band med inspelningsflik.

- 1 I stoppläge, tryck [TIMER PROG.].
"Timer Programming" listan kommer att visas.
- 2 Välj "New Programme" med [▲ / ▼], sedan tryck [ENTER/OK].

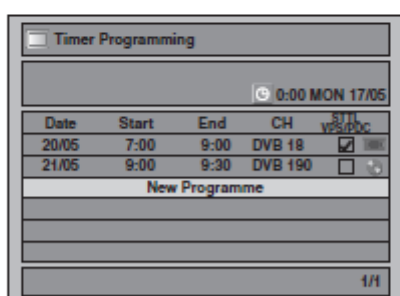

- Om det finns 6 program eller mer, använd [SKIP ◀◀ / ▶▶] för att vända sidan.

- 3 Ange datumet med [▲ / ▼], sedan tryck [▶].
Värje gång du trycker [▼] vid den aktuella tidpunkten, kommer timer inspelningsdatum förändras enligt följande:
t.ex., 1 januari

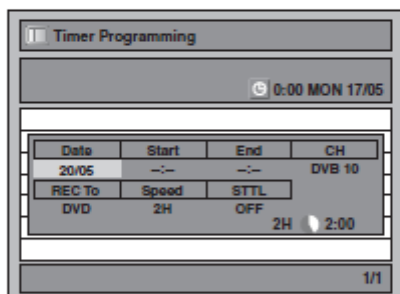
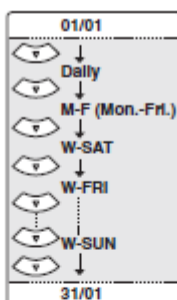

- Analog kanal anges som "ATV".

- 4 Ange tid för att börja och sluta med [▲ / ▼], sedan tryck [▶].
- 5 Välj digital (DVB) / analog (ATV) läge eller extern ingång (AV1/AV2) med [▲ / ▼], sedan tryck [▶].
- 6 Välj kanalnummer för att spela in med [▲ / ▼], sedan tryck [▶].
- 7 Välj inspelningsmedia ("DVD" eller "VCR") med [▲ / ▼], sedan tryck [▶].
- 8 Välj inspelningshastighet med [▲ / ▼], sedan tryck [▶].
Se "Inspehningshastighet" på sidan 28 för DVD eller sidan 70 för VCR.

För DVB kanal inspelning:

Välj "STTL" till "ON" eller "OFF" med [▲ / ▼]. Om du ställer "STTL" till "ON" kommer undertext också spelas in.

- När analog kanal är vald, kommer "VPS"/"PDC" visas i stället för "STTL".

För analog kanal inspelning:

Välj "VPS"/"PDC" till "ON" eller "OFF" med [▲ / ▼].

Se VPS (Video Programme System) / PDC (Programme Delivery Control) på sidan 34.

- När DVB kanal väljs, kommer "STTL" visas istället för "VPS" / "PDC".
- VPS/PDC systemet är inte tillgängligt för "Daily" och "M-F" timer program.

- 10 Tryck på [ENTER/OK] när informationen som krävs är angett.
Ditt program inställning lagras.
• För att ställa in ett annat program, upprepa steg 2 till 10.
• För att avsluta, tryck [TIMER PROG.].
• När 2 eller flera program överlappar, visas "timer program överlappar" och överlappande programmet kommer att visas i blått. För att korrigera timer programmet, se "kontrollera, avbryta eller korrigera timer programmerings information" på sidan 34.
- 11 Tryck [TIMER SET] för att ställa in en timer programmering

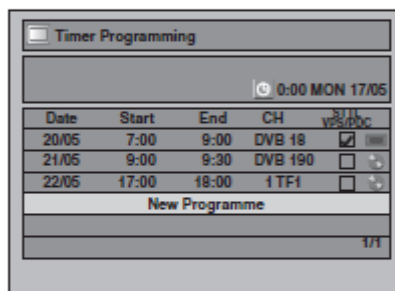

Frontpanelens display förblir avstängs medan enheten är i standbyläge.

Obs

- Om du inte har ställt in klockan, kommer klockans inställningsfönster att visas istället för timerprogrammerings listan. Fortsätt från "[1] Clock Setting" på sidan 67 innan du programmerar timern.
- Tryck [▲ / ▼] för att flytta markören i "Timer programmerings" lista.
- Om en grundläggande inspelning eller en-trycks timer inspelning pågår med en komponent (t.ex. VCR) och timerinspelningen fastställs för andra komponenten (t.ex. DVD) är på väg att börja, växlar enheten automatiskt till programmerade kanalen för timer inspelning 2 minuter innan den programmerade starttiden, och inspelningen som pågår (för video) kommer att annulleras om inte deras inspelningskanaler är samma. Om deras inspelningskanaler är lika, kommer timer inspelningen startar utan att avbryta inspelningen som pågår. I detta fall kommer inspelningen av samma kanalen göras på både DVD och video.
- Avbryt timer standby läget genom att trycka på [TIMER SET] för att använda komponenten närvarande i timer standby läge. När du är klar, tryck [TIMER SET] för att återuppta timer standby läget.
- I timer standby läget, kan du slå på strömmen och använda komponenten (VCR eller DVD) som inte är närvarande timer programmerad.

VPS (Video Programme System) / PDC (Programme Delivery Control)

Video program systemet (VPS) eller Program leverans control (PDC) försäkrar att TV program som du har programmerat för timer inspelning registreras exakt från början till slut, även om den faktiska sändningstiden skiljer sig från den schemalagda tiden på grund av en försenad start eller förlängning av program varaktighet. Dessutom, om ett program avbryts, kommer inspelningen också avbrytas automatiskt och återupptas när programmet börjar igen.

Om VPS/PDC signalen sjunker på grund av att sändnings signalen är svag, eller om en station inte sänder en vanlig VPD/PDC signal, utförs timer inspelningen i normal läge (utan VPS/PDC) även om det var programmerad för VPS/PDC. Om starttiden för VPS/PDC timer inspelning är mellan 0:00 och 3:59 på en viss dag, kommer VPS/PDC funktionen fungerar från 20:00 föregående dag till 4:00 nästa dag. Om starttiden för VPS/PDC timer inspelning är mellan 4:00 och 23:59 på en viss dag, kommer VPS/PDC funktionen att fungera från 0:00 samma dag till 4:00 nästa dag. Detta innebär att om det aktuella programmet sänds inom denna tid, blir programmet spelat in korrekt. Om timern inte är programmerad på rätt sätt, förblir felaktiga timerinställningen att gälla, om du inte avbryter den. För att avbryta en felaktig tidsinställning, se "kontrollera, avbryta eller korrigerar timer programmerings information" på sidan 34.

Obs

- Den här funktionen är endast tillgänglig för analoga kanaler.

Kontrollera, avbryta eller korrigerar Timer Programmerings Information

- 1 Tryck [TIMER SET] för att avbryta timer standby läge.
- 2 Tryck [TIMER PROG.].
"Timer Programming" listan ska visas.
- 3 **A)** För att radera timer programmet:
 - 1) Välj programmet du vill ta bort med [▲ / ▼], tryck sedan [ENTER/OK].
 - 2) Välj "Radera" med [▲ / ▼], tryck sedan [ENTER/OK].
Konformations fönster visas.
 - 3) Välj "Ja" med [▲ / ▼], tryck sedan [ENTER/OK].**B)** För att korrigerar timer programmet:
 - 1) Välj programmet du vill korrigerar med [▲ / ▼], tryck sedan [ENTER/OK].
 - 2) Välj "Programme Change" med [▲ / ▼], tryck sedan [ENTER/OK].
 - 3) Korrigerar timer program med [▲ / ▼ / ◀ / ▶], Tryck sedan [ENTER/OK].
- 4 Tryck [TIMER PROG.] för att avsluta.
- 5 Tryck [TIMER SET] för att återgå till timer standby läge.

För att kontrollera pågående timer programmering tryck [TIMER PROG.].

Obs

- Om en timerinspelning är i gång, är programmet markerat i rött. I så fall kan du inte välja något annan program.
- När du checkar pågående timer programmering genom att trycka på [TIMER PROG.] under operationer på komponenten [DVD eller CVR], som inte närvarande används för den tidsinställda inspelningen, kommer programmet inte markeras. I så fall kan du inte välja andra programmeringar.

Stoppa pågående timer inspelning

På frontpanelen:

Tryck [STOP ■].

På fjärrkontrollen:

- 1 Tryck [STOP ■].
- 2 Välj "Yes" med [▲ / ▼], tryck sedan [ENTER/OK].

Om timer programmeringen inte slutfördes korrekt

Fel numret visas på timer programmeringslista.

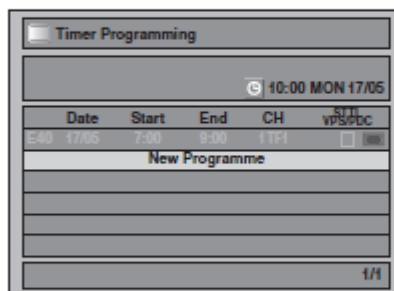

Fel programmet kommer att visas i grått med ett fel nummer.

Felkodsindikation:

E1–E22, E37–E39	Inspelnings fel
E23–E24	Det går inte att spela in på skivan
E25/E51	<ul style="list-style-type: none">• Kopiering förbjuden program• Kan inte spelas in på grund av NTSC/PAL-60 signalen tas emot
E26–E28	Kopiering förbjuden program
E29	Skivan skyddad
E30	Skivan full
E31	Redan spelat in 99 titlar (video läge)
E32	Redan spelat in 99 titlar (VR läge)
E33	Redan spelat in 999 kapitel
E34	Inget utrymme för kontrollinformation
E35	PCA (Power Calibration Area) fullt
E36	Redan färdigställda video format skiva
E40	<ul style="list-style-type: none">• Det finns några oinspelade delar på grund av de överlappande timerprogram• Inspelningen börjades inte vid starttiden
E41	Strömavbrott
E42	Ingen skiva
E45	Kopiering förbjuden program

- Timer programmet med ett felmeddelande nummer kommer att raderas när 'entry' skärmen för programmet visas.

Anvisningar för timerinspelning

- Om det finns ett strömavbrott eller enheten är urkopplad i mer än 30 sekunder, går klock inställningen och alla tidsinställningar förlorande.
- Om en skiva inte är insatt eller om en skiva inte är inspelningsbar (färdigställd DVD-RW/R, en helt inspelad skiva, etc.), DVD på frontpanelen blinkar och timerinspelningen kommer inte utföras. Sätt i en inspelningsbar skiva.
- Om det inte finns någon tejp eller ett band med ett rekord filken inte är i kassettfacket, kommer VCR på frontpanelen blinka, och timer inspelning kan inte utföras. Sätt i en inspelningsbar kassett.
- Efter alla timerinspelning har slutfört, om du vill spela upp eller ta ut den inspelade skivan, tryck [TIMER SET], och tryck sedan [PLAY ►] eller [OPEN/CLOSE EJECT ▲].
- Timer inspelningen kan inte utföras på DVD och VCR samtidigt. Om du ställer in 2 programmeringar med samma kanal och tid i både DVD och VCR, kommer programmeringen som har prioritet spelas in.
- Du kan inte utföras DVD drift under DVD timer inspelningen.
- Du kan inte utföras VCR drift under VCR timer inspelningen.
- Timer inspelning vars inspelningstid överstiger 12 timmar kan inte utföras.
- När 2 eller flera program överlappas, ska "Timer programme overlapped" visas och överlappande programmet kommer att visas i blått. För att korrigera timer programmet, se "kontrollera, avbryta eller korrigera timer programmerings information" på sidan 34.
- Om starttiden är tidigare och sluttiden är senare än den aktuella tiden, börjar inspelningen direkt efter att du trycker på [TIMER SET].
- Om ett videoband slutar under timer inspelningen, kommer enheten stannar automatiskt, mata ut videoband och stänga av sig själv. För att fortsätta spela in, sätt in en inspelningsbar kassett.

Prioritet för överlappande inställningar
Enheter registrerar program enligt prioritet om timer program överlappar varandra.

Om starttiden är samma:

- Timer programmeringen som sattes först (PROG. 1) har prioritet.

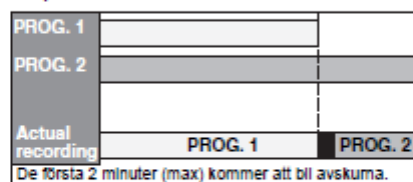

PROG. 2
Inspelningen börjar efter PROG 1 inspelningen är klar.

När starttid och sluttid för varje program är olika:

- Ett program som har tidigare starttid har prioritet.

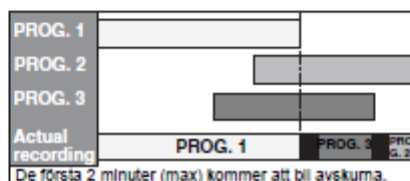

Om inspelningstiden är delvis överlappande:

- Timer programmeringen med tidigare starttiden (PROG 2) har prioritet. PROG 1 kommer att starta efter PROG 2 inspelningen är klar.

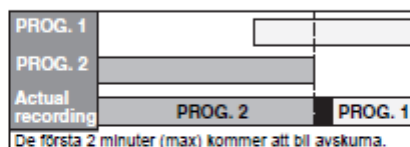

Om inspelningstiden överlappar helt:

- Den kortare timer programmeringen (PROG 1) spelas inte in.

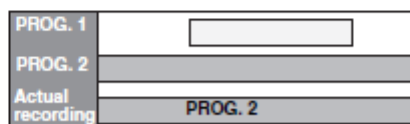

Anmärkning för DVD inspelning:

- Om inspelningstiden från 2 program överlappas eller sluttiden för ett program och starttiden för ett annat, är samma, kommer de första 2 minuter (max) av det efterföljande programmet vara bruten.

Om sluttiden av programmet som spelas in och starttiden för det efterföljande program är samma:

- Om PROG 1 är en DVD-inspelat program, kan början av PROG 2 vara bruten.

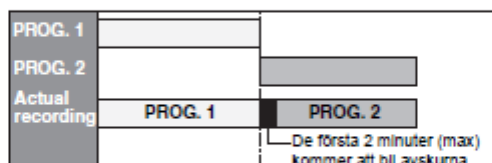

- Om den avskurna tiden överskrider 3 minuter, kommer fel nummer "E40" visas i "Timer Programming" listan.

Timer Inspelning (EPG)

DVB



Med EPG-systemet, kan du programmera DVB kanals inspelning mycket lättare. De kan bara välja ett program och bekräfta valet.

Se "EPG (Electronic Programme Guide)" på sidan 27.

1 När du tittar på ett DVB program, tryck [GUIDE].

DVB program listan kommer att visas.

t.ex.) Dagliga läge

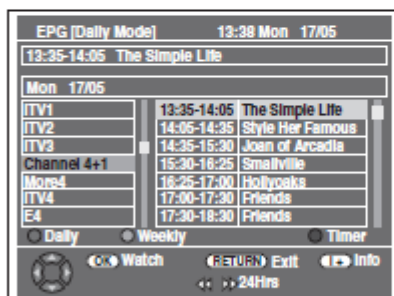

Tryck [RÖD] för att visa "Daily Mode".
Tryck [GRÖN] för att visa "Weekly Mode".

2 Välj önskat program med [▲ / ▼ / ◀ / ▶], tryck sedan [ENTER/OK] eller [BLÅ].

3 Ställ in "End", "REC To", "Speed" och "STTL" med [▲ / ▼ / ◀ / ▶], tryck sedan [ENTER/OK].

4 Tryck [TIMER SET] för att återgå till timer standby läge.

Obs

- EPG timerinspelning kommer att stoppas om det programföretag sänder EPG program slutet, eller om du trycker [STOP ■] på frontpanelen, eller [STOP ■] på fjärrkontrollen och välj "Yes" med [▲ / ▼], tryck sedan [ENTER/OK].
- Om "Auto klockinställning" är "OFF", "Timer Inspelning (EPG)" kanske inte kan utföras.
- Om du väljer ett program som sändningen pågår "Watch" visas bredvid (OK). När du trycker på [ENTER/OK], kan du titta på det valda programmet.
- Om du väljer ett program som inte sänds ännu "Timer" visas bredvid (OK). När du trycker på [ENTER/OK], kan du ställa in "Timer Inspelning".

Satellitlänk

Du kan ställa in enheten att börja spela in när den upptäcker video scart kontrollen från extern mottagare.

Förbereda satellitlänk timerinspelning:

[Förberedelse av externa mottagare]

- Den externa mottagare bör förses med någon form av timerfunktion. Använd timer funktionen från tunern, ställ in den att slå på när det kommer till tiden du vill börja spela in och av när det kommer till tiden du vill avsluta inspelningen. (Se tuner handboken om hur man ställer in timern.
- Se till att stänga av externa mottagaren när du är klar med inställningar.

[Förberedelse av denna enhet]

- Se till att välja önskad inspelningshastighet på förhand.

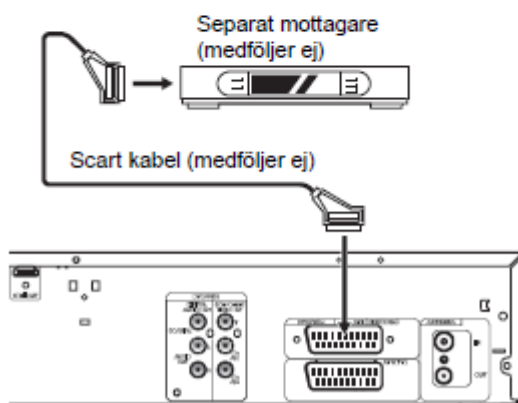

1 In stoppläge, tryck [DVD]/[VCR] för att välja DVD läge eller VCR läge, välj sedan inspelningshastighet med [REC SPEED].

2 Tryck [SAT.LINK].

- "Sat" visas på frontpanelens display och enheten går in i satellitlänk standby läge.

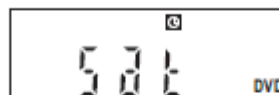

För att avbryta satellitlänk funktionen i satellitlänk standby läge:

Tryck [TIMER SET] eller [SAT.LINK] för att slå på enheten.

För att avbryta satellitlänk funktionen medan satellitlänk inspelningen pågår:

På frontpanelen

Tryck [STOP ■].



På fjärrkontrollen



1 Tryck [STOP ■].



2 Välj "Yes" med [▲ / ▼], sedan tryck [ENTER/OK].

Obs

- Om du inte har ställt klockan, kommer klock inställningen visas och följa till "[1] Clock Setting" på sidan 67.
- Du kan inte ställa in sluttid för satellitlänk timer inspelningen på denna enhet.
- Inspelningen av bilden blir förvrängd om kopierings-skydd signalen upptäcks under satellitlänk timer inspelningen.
- När en vanlig timer inspelning och satellitlänk timer inspelning överlappas, är de exempel som ges nedan.

	Exempel 1
Timer Recording	
Satellite Link	
Actual Recording	

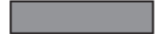
	Exempel 2
Timer Recording	
Satellite Link	
Actual Recording	

	Exempel 3
Timer Recording	
Satellite Link	
Actual Recording	

Inställningar för extern utrustning

Video Färg System

När du spelar in från extern utrustning eller kopierar ett videoband till en DVD skiva, kan du ställa in formatet Auto, PAL eller SECAM.

- 1 I stoppläge, tryck [SETUP]. Välj "General Setting" med [▲ / ▼], tryck sedan [ENTER/OK].
- 2 Välj "Recording" med [▲ / ▼], tryck sedan [ENTER/OK].
- 3 Välj "Video Colour System" med [▲ / ▼], tryck sedan [ENTER/OK].
- 4 Välj "Auto", "PAL" eller "SECAM" med [▲ / ▼], tryck sedan [ENTER/OK].

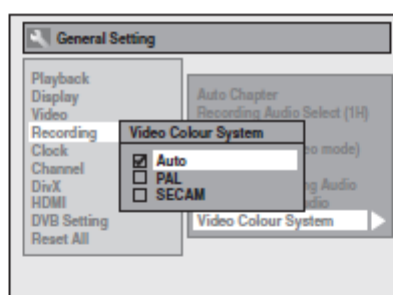

Auto: Video färgsystemet ställs in automatiskt enligt inspelnings materialet.

PAL: Video färgsystemet kommer att sättas på PAL.

SECAM: Video färgsystemet kommer att sättas på SECAM.

- 5 Tryck [SETUP] för att avsluta.

Obs

- Under inspelningen, när en annan signal än PAL eller SECAM upptäcks visas ett felmeddelande på skärmen och inspelningen kommer att pausas. Inspelningen kommer att återupptas när en PAL eller SECAM signal upptäcks.

Inspelningen från extern utrustning

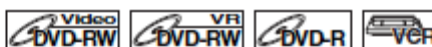

Innan du spelar in från extern utrustning, se sidan 19 för anslutnings instruktioner.

- 1 Slå på TVn och se till att välja den ingång som enheten är ansluten.

- 2 När du vill spela in på skivan:

Tryck [DVD].

Tryck [OPEN/CLOSE EJECT ▲] för att öppna skivfacket och placera sedan skivan att spela in på i skivfacket.

Tryck [OPEN/CLOSE EJECT ▲] för att stänga skivfacket.

När du vill spela in ett videoband.

Tryck [VCR].

Sätt i ett videoband med ett rekord flik i kassettfacket.

- Välj ingång till vilken den externa utrustningen är ansluten (AV1 eller AV2).

Tryck [INPUT SELECT] flera gånger för att välja extern ingång och sedan tryck [PROG. ^ / v] flera gånger för att välja AV1 eller AV2.

- Välj en inspelningshastighet med [REC SPEED].

Se "inspelningshastighet" på sidan 28 för DVD eller sidan 70 för video.

- Tryck [RECORD ●] (DVD / VCR) på enheten för att starta inspelningen.

- Tryck på [PLAY ▶] knappen på externa utrustningen.

- För skiva:

Tryck [STOP ■] på enheten för att stoppa inspelningen.

För videoband:

Tryck [STOP/EJECT ■ ▲] på enheten för att stoppa inspelningen.

Obs

- Under inspelning kommer inspelningen att pausas när en annan signal än PAL eller SECAM upptäcks. (Se "Video Färg System" på sidan 37 för detaljer).

- Signalen från den externa enheten kommer att matas ut automatiskt när TV:n är ansluten till AV1 och den externa enheten är ansluten till AV2 med en scart kabel när den är påslagen (inte när apparaten stängs av).

Om du vill övervaka signalen av denna enhet, tryck [DISPLAY] eller stäng av den externa enheten. (Signalen från denna enhet kan endast övervakas under uppspelning). Om du vill övervaka signalen från andra ingången, tryck [DISPLAY], tryck sedan [INPUT SELECT] för att välja önskad extern ingångs läge. Välj därefter önskad ingångs kanal med [PROG. ^ / v].

Information om DV Dubbning

Denna funktion hjälper dig att dubba innehållet i DVC (digital video camcorder) till DVD eller video lätt (se sidan 71 för DVC till VCR dubbning). Du kan styra grundläggande funktioner av DVC från fjärrkontrollen till denna enhet, om DVC är i videoläge.

Guide to DV and On-Screen Display

- Anslut din DVC till DV-in anslutning på frontpanelen med en DV kabel. (Använd DV kabel som har 4-stifts ingång och är i enlighet med IEEE 1394 standard.
- Tryck [INPUT SELECT] flera gånger för att välja extern ingångs kanal, tryck sedan på [PROG. ^ / v] flera gånger för att välja DV(AV3).

- Tryck [DISPLAY] för att visa display informationen på skärmen.

När DVC är i video läge...

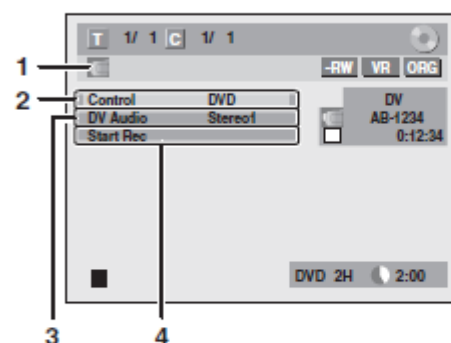

När DVC är i kamera läge...

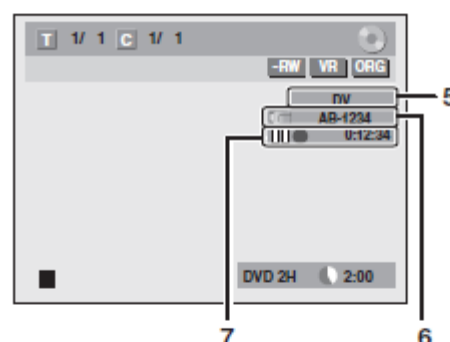

Menyn ändras beroende på läge i DVC. Stäng av läget på DVC till videoläge för dubbings information.

Följande anvisningar beskrivs med utföranden med hjälp av fjärrkontrollen till denna enhet.

- DV ikon
- Indikator för aktiv enhet
 - Med "Control" markerat, tryck på [ENTER/OK] för att visa tillgängliga enheter för att styra med fjärrkontrollen för denna enhet. Välj den enhet du vill styra med hjälp av [▲ / ▼], tryck sedan [ENTER/OK].
 - Välj "DVD" för att styra denna enhet med fjärrkontrollen till denna enhet.
 - Välj "DVC" för att styra din DVC med fjärrkontrollen till denna enhet.
- Spela in ljud-läge
 - "DV ljud" kan ändras. Med "DV ljud" markerat, tryck på [ENTER/OK] för att visa "DV ljud" menyn. Markera ljudet du vill ska komma ut, med [▲ / ▼], tryck sedan [ENTER/OK].
 - Välj "Stereo 1" för att dubba stereoljudet.
 - Välj "Stereo 2" för att dubba ljudet som har lagts till efter inspelningen.
 - Välj "Mix" för att dubba stereo 1 och stereo 2.
- Kommando menyn
 - "Start Rec" eller "Pause Rec" ska visas.
- Extern ingångs kanal
- Produktnamn på din DVC
 - Om enheten inte kan känna igen in signalen från DVC eller om det är det okända produkt, "No Device" eller "*****" visas istället.

7 Status för den pågående operation och tidsräknare.

Varje ikon betyder (ikoner som finns kan variera beroende på DVC):

- DVC är i stoppläge.
- ▶ DVC är i visningsläge.
- || DVC är i pausläge.
- ▶▶ DVC är snabbspolning. (standard hastighet)
- ▶▶▶ DVC är snabbspolning. (snabbare än ovan)
- ▶▶▶▶ DVC är snabbspolning. (snabbare än ovan)
- ▶▶▶▶▶ DVC är spolning. (standard hastighet)
- ▶▶▶▶▶▶ DVC är spolning. (snabbare än ovan)
- ▶▶▶▶▶▶▶ DVC är spolning. (snabbare än ovan)
- ▶▶▶▶▶▶▶▶ DVC är snabbspolning. (i stoppläge)
- ▶▶▶▶▶▶▶▶▶ DVC är snabb-tillbakaspolning. (i stoppläge)
- ▶▶▶▶▶▶▶▶▶▶ DVC är snabb-tillbakaspolning (standard hastighet)
- ▶▶▶▶▶▶▶▶▶▶▶ DVC är snabb-tillbakaspolning (snabbare än ovan)
- ▶▶▶▶▶▶▶▶▶▶▶▶ DVC är snabb-tillbakaspolning (snabbare än ovan)
- ▶▶▶▶▶▶▶▶▶▶▶▶▶ DVC är i tillbaka uppspelning.
- DVC är i inspelning.
- ||● DVC är i inspelnings pause läge.

Läs även bruksavisningen för din DVC för mer information.

DVC till DVD Dubbning



Innan inspelningen från DVC, se sidan 19 för anslutningsinstruktioner (se sidan 71 för DVC till VCR dubbning).

Förberedelser för DV dubbning (DVC till DVD):

- Sätt i en inspelningsbar DVD.
- Se till att din DVC är i video läge.

Tryck [DVD] först:

- 1 Tryck på [INPUT/SELECT] flera gånger för att välja extern ingångskanal, tryck sedan [PROG. ^ / v] flera gånger för att välja DV(AV3)

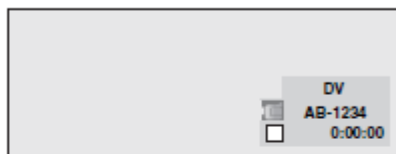

- 2 Tryck [REC SPEED] för att välja inspelnings hastighet (se sidan 28).
- 3 Tryck [DISPLAY].

- 4 Med "Control" markerad, tryck [ENTER/OK] för att visa tillgängliga enheter för att styra med fjärrkontrollen för denna enhet. Välj "DVC" med [▲ / ▼], tryck sedan [ENTER/OK]. (t.ex.) DVC till DVD dubbning

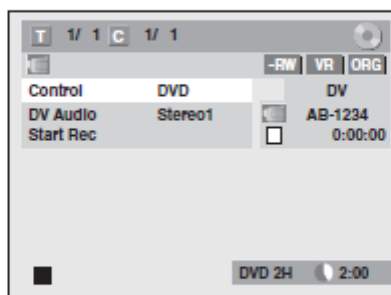

Nu kan du använda din DVC med fjärrkontrollen för denna enhet.

- 5 Tryck [PLAY ▶] för att börja spela tillbaka DVC, och hitta där du vill börja kopiera. Tryck [STOP ■] när det kommer till önskade start punkten.
- 6 Välj "Start Rec" med [▲ / ▼], tryck sedan [ENTER/OK].
Dubbning börjar.

Att stoppa dubbningen:

- 1) Välj "Control" med [▲ / ▼], tryck sedan [ENTER/OK].
- 2) Välj "DVD" med [▲ / ▼], tryck sedan [ENTER/OK].
- 3) Tryck [STOP ■].

Obs

- Bandet snabbspolas tillbaka några sekunder när du trycker [ENTER/OK] vid steg 6 så att dubbningen börjar precis när du trycker [PAUSE ||] istället för [STOP ■] vid steg 5.
- Enheten skickar inte ut utsignalen till DVC.
- För att kunna utföra, anslut DVC till enheten direkt. Anslut inte denna enhet och DVC via någon annan enhet.
- Anslut inte mer än en DVC.
- Enheten kan bara acceptera DVC. Andra DV-enhet, t.ex. kabel/satellitbox eller D-VHS inspelare kan inte kännas igen.
- Om ingen videosignal sänds från DVC under DVC till DVD dubbning, kommer inspelningen att pausas och ● kommer att blinka på TV skärmen. Inspektionen återupptas när enheten upptäcker videosignalen igen.
- När DVC är i kameranläge, se "Guiden till DV" och "On-screen display" på sidan 38.
- Datum/tid och kassett minnet datum kommer inte spelas in.
- Bilder med kopieringsskydd signal kan inte spelas in.
- En DV terminal är en terminal som kan använda sändningsteknik som överensstämmer med IEEE 1394-standard som heter "Fire Wire". Den fungerar som ett gränssnitt som anslutar datorn och kringutrustning såsom "i.LINK" (registrerat varumärke som tillhör SONY). Det gör att digital dubbning mellan DV-enheter med lite nedbrytning är möjligt.

Dubbningsläge

Du kan kopiera en DVD skiva till ett videoband eller kopiera ett videoband till en DVD skiva. Denna funktion kommer att vara möjligt endast om DVD eller videobandet inte är kopieringsskyddade. Innan dubbing, förbereda för inspelning på DVD skivor eller videoband. Se sidorna 28-29 (DVD) eller sidan 70 (VCR).

Anmärkning för inspelning till en videoband:

- Videobandets rekord fliken är intakt.
- Videobandet är tillräckligt lång för att spela in DVD skivan.

Anmärkning för inspelning på en skiva:

- DVD skivan är nöjd med inspelningens status. Se sidorna 28-29.

Sätt i en skiva och ett videoband med ett rekord flik.

- 1 I stoppläge, tryck [SETUP]. Välj "General Setting" med [▲ / ▼], tryck sedan [ENTER/OK].
- 2 Välj "Recording" med [▲ / ▼], tryck sedan [ENTER/OK].
- 3 Välj "Dubbing Mode" med [▲ / ▼], tryck sedan [ENTER/OK].
Option fönstret ska visas.

VCR till DVD

- 4 Välj "VCR → DVD" med [▲ / ▼], tryck sedan [ENTER/OK].

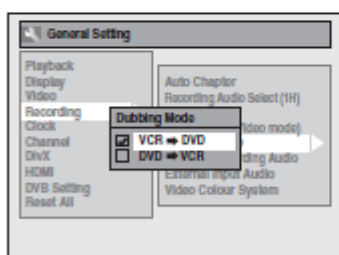

- 5 Tryck [SETUP] för att avsluta.
- 6 Tryck [VCR].
- 7 Tryck [PLAY ►], och tryck sedan [PAUSE II] där du vill starta inspelningen.
- 8 Tryck [DVD].
Se till att välja en inspelningshastighet med [REC SPEED]. (Se sidan 28.)
- 9 Tryck [DUBBING].
VCR till DVD dubbling kommer att börja.
- 10 Tryck [STOP ■] för att stoppa inspelningen.

Anmärkning för VCR till DVD dubbling:

- Under dubbling inspelningen pausas när en signal annat än PAL eller SECAM upptäcks. (Se "Video Färg Systemet" på sidan 37 för detaljer).
- Efter att starta VCR till DVD dubbling, kan bilden bli förvrängd på grund av den automatiska tracking funktionen. Detta är inte ett fel. Rådas att spela upp banden tills bilden har stabiliserats, sedan ställer du in startpunkt där du vill börja spela in, och börjar VCR till DVD dubbling.

- Denna enhet kommer automatiskt att stoppa dubbling om uppspelning utan bild upptäcks för mer än 3 minuter under VCR till DVD dubbling.
- Om uppspelningens ljudläge från VCR är inställt på "Stereo", "Left" eller "Right", är ljud läget vid auto dubbing automatiskt ändrat till "Stereo". Om uppspelningens ljud är inställt på "Mono", är ljud läge vid dubbing också "Mono".
- Om du ställer in "external input audio" till "stereo" är ljudet inspelat i "stereo" (video läge och VR läge).
- När du är i videoläge, om du ställer in "external input audio" till "bilingual" är ljudet i "bilingual recording audio" läge. Även i VR läge, om du ställer in "external input audio" till "bilingual", är det tvåspråkigt ljud som spelas in.
- Huvud och sub ljud kommer spelas in samtidigt (VR läge). Du kan välja ljudlägen under uppspelning.
- Om du vill titta på duplicerade materialet, efter VCR till DVD dubbling, tryck [DVD] först och tryck sedan [PLAY ►].

DVD till VCR

- 4 Välj "DVD → VCR" med [▲ / ▼], tryck sedan [ENTER/OK].

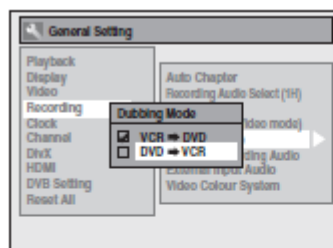

- 5 Tryck [SETUP] för att lämna "Setup" menyn.
- 6 Tryck [DVD].
- 7 Tryck [PLAY ►], och tryck sedan [PAUSE II] vid punkten där du vill starta inspelningen.
- 8 Tryck [VCR].
Se till att välja en inspelningshastighet med [REC SPEED]. (Se sidan 70.)
Spola framåt eller bakåt bandet till punkten där du vill starta inspelningen.
- 9 Tryck [DUBBING].
DVD till VCR dubblingen kommer att börja.
- 10 Tryck [STOP ■] för att stoppa inspelningen.

Obs

- NTSC dubbing är förbjuden i denna enhet.
- Dubbnings läge är endast tillgängligt om bandet eller skivan inte är kopieringsskyddad.
- Du kan inte ändra ut-läge under VCR till DVD eller DVD till VCR dubbling.
- Om du vill titta på det duplicerade materialet, efter DVD till VCR dubbling, tryck [VCR] först och sedan tryck [PLAY ►].
- När "DV" är valt som ingång kan DUBBNINGS funktionen inte utföras. DUBBING kan utföras med antingen AV1 eller AV2 ingångerna.

Skrivskyddsinställningar

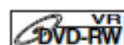

Att förhindra oavsiktlig över-inspelning, redigering eller radering av inspelning, kan du skydda dem med "Setup" menyn.

Sätt i en inspelningsbar skiva.

- 1 I stoppläge, tryck [SETUP].
- 2 Välj "DVD Menu" med [▲ / ▼], tryck sedan [ENTER/OK].
- 3 Välj "Disc Protect OFF → ON" med [▲ / ▼], tryck sedan [ENTER/OK].
- 4 Välj "Yes" med [▲ / ▼], tryck sedan [ENTER/OK].
Skivan är skyddad.
- 5 Välj [SETUP] för att avsluta.

Obs

- Skivans skyddinställning är endast tillgänglig när en skiva som är inspelad i VR läge är isatt.
- Du kan endast välja "Disc Protect ON A OFF" när en skyddad skiva är imated.

För att avbryta skrivskyddning:

- Välj "Disc Protect ON → OFF" vid steg 3, sedan välj "Yes".
- Om du sätter i en skiva som är skyddad i denna enheten "Disc Protect ON → OFF" visas istället för "OFF → ON".

Slutföra skivor



Du måste slutföra skivor för att spela upp dem i andra enheter. Slutföring kan ta från flera minuter till en timme. En kortare inspelningsperiod på skivan kommer att kräva en längre tidsperiod för slutförandet. Dra inte ut nätsladden under slutföringen.

Insert a recordable disc before finalising.

- 1 I stoppläge, tryck [SETUP].
- 2 Välj "DVD Menu" med [▲ / ▼], tryck sedan [ENTER/OK].
- 3 Välj "Finalise" med [▲ / ▼], tryck sedan [ENTER/OK].
- 4 Välj "Yes" med [▲ / ▼], tryck sedan [ENTER/OK].

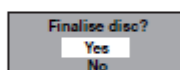

Slutföring börjar.

Att avbryta slutföring (endast DVD-RW skiva):

Vid steg 4, tryck [STOP ■]. Välj "Yes" med [▲ / ▼], tryck sedan [ENTER/OK]. Slutföring annulleras och enheten växlar till stoppläge.

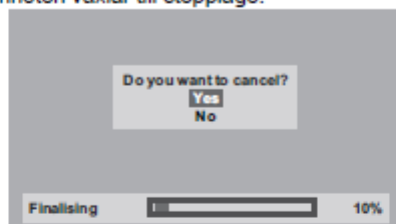

Om "⏏" visas när [STOP ■] trycks, kan du inte avbryta slutföring eftersom slutföring redan har kommit vid en kritisk punkt i sin process.

Om "No" väljs och [ENTER/OK] eller [RETURN/BACK] trycks, fortsätter slutföringen.

Du kan inte avbryta slutföringen av en DVD-R skiva när den väl har startat.

5 Slutföringen är klar.

Obs

- Slutföra en skiva i videoläge skapar automatiskt en titel meny.
- När du slutför en DVD-RW/R skiva, kan du redigera eller bara spela in på en video-läge skiva.
- För att frigöra slutförandet av skivan, välj "Undo Finalise" i steg 3.
- Om du sätter i en DVD-RW skiva slutförts med denna enheten "Undo Finalise" visas istället för "Finalise".
- Stäng INTE av under slutföringen. Detta kan resultera i ett fel.

Auto Slutföring



Du kan slutföra skivor automatiskt när utrymmet på skivan tar slut om du ställer in detta i "Setup" menyn.

- 1 I stoppläge, tryck [SETUP]. Välj "General Setting" med [▲ / ▼], tryck sedan [ENTER/OK].
- 2 Välj "Recording" med [▲ / ▼], tryck sedan [ENTER/OK].
- 3 Välj "Auto Finalise" med [▲ / ▼], tryck sedan [ENTER/OK].
- 4 Välj "On" med [▲ / ▼], tryck sedan [ENTER/OK].

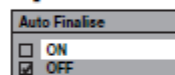

5 Tryck [EXIT] för att avsluta.

Obs

- Auto slutförings funktionen är inte tillgänglig för skivor formaterade i VR-läge skiva.

Uppspelning

Grundläggande uppspelning

Anmärkning för DVD uppspelning

Innehållet på en DVD är i allmänhet indelade i avdelningar. Titlar är ytterligare indelade i kapitel beroende på Auto Kapitel Inställningen (se sidan 30).

Start Rec. Stop Rec./Start Rec. Stop Rec.

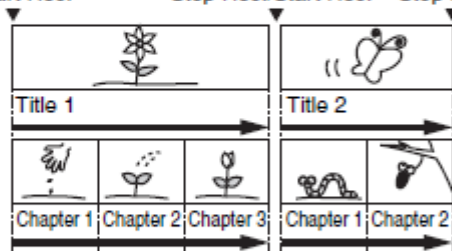

Uppspelning av en DVD-RW / DVD-R skiva



- 1 Tryck [STANDBY-ON ϕ] för att sätta på enheten. Slå på TV:n och se till att välja den ingång som enheten är ansluten till.
- 2 Tryck [DVD].
- 3 Tryck [OPEN/CLOSE EJECT \blacktriangle] för att öppna skivfacket.
- 4 Placera skivan i skivfacket med etiketten uppåt. Var noga med justera skivan med skivfackets spår.



- 5 Tryck [OPEN/CLOSE EJECT \blacktriangle] för att stänga skivfacket.
- 6 Tryck [TOPMENU] för att visa titellista
Du kan växla mellan "original" och "spellista" i VR mode DVD-RW. Tryck [MENU/LIST].
- 7 Välj önskad titel med hjälp av [\blacktriangle / \blacktriangledown / \blacktriangleleft / \blacktriangleright], tryck sedan [ENTER/OK].
ett pop-up fönster visas.
- 8 Välj "Play From Start" [\blacktriangle / \blacktriangledown], välj sedan [ENTER/OK].
uppspelningen startar.

9 Tryck [STOP \blacksquare] för att stoppa uppspelningen.

för att mata ut skivan, tryck [OPEN/CLOSE EJECT \blacktriangle] för att öppna skivfacket. Ta sedan bort skivan. Tryck sedan [OPEN/CLOSE EJECT \blacktriangle] för att stänga skivfacket innan du stänger av enheten.

Obs

- För DVD-R (videoläge) och DVD-RW (videoläge) skivor som redan är klara kommer en titel meny visas istället för miniatyrer.
- Du kan återuppta uppspelningen från där du slutade spela upp skivan (återuppta uppspelning). Se sidan 47 för detaljer.
- Du kan även starta uppspelningen genom att trycka [PLAY \blacktriangleright] istället för [ENTER/OK] vid steg 7 och 8.
- Vissa skivor kan starta uppspelningen automatiskt.

Uppspelning av DVD-V



- 1 Följ steg 1 till 5 i uppspelning av en DVD-RW/ DVD-R skiva på sidan 42.
- 2 Tryck [PLAY \blacktriangleright] för att starta uppspelningen. Uppspelningen startar.
Om du spelar upp en DVD video, kan en skivmeny visas. Se sidan 46 för detaljer.
- 3 Tryck [STOP \blacksquare] för att stoppa uppspelningen.

Obs

- Vissa skivor kan starta uppspelningen automatiskt.

Uppspelning av en Ljud CD eller skiva med MP3 / JPEG / DivX[®] Filer

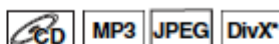

- 1 Följ steg 1 till 5 i uppspelning av en DVD-RW/ DVD-R skiva på sidan 42.
- 2 Om du vill spela upp en ljud-CD eller en skiva med en enda filtyp (t.ex. en skiva som innehåller MP3 filer) till steg 4. Om du vill spela upp en skiva med blandade filtyper, gå vidare till steg 3.
- 3 Välj önskad filtyp med [\blacktriangle / \blacktriangledown], tryck sedan [ENTER/OK].
Om du vill ändra mediatyp, tryck [\blacktriangleleft]. Välj önskad mediatyp med [\blacktriangle / \blacktriangledown], tryck sedan [ENTER/OK]. (Du kan även få tillgång till mediatyp selection skärm från "titel list" menyn "Setup" i stoppläge)
 - Video Filer: DivX[®] Fil Listan ska visas.
 - Musik: MP3 Fil Listan ska visas.
 - Foto : JPEG Fil Listan ska visas.

4 Tryck [▲ / ▼] för att välja önskat track/fil eller map, tryck sedan [ENTER/OK].

t.ex.) Foto (JPEG) filer

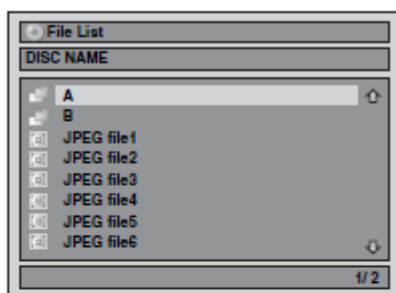

Om track/fil är vald:

Uppspelningen startar.

Om en mapp är vald:

Fileerna i mappen visas.

Tryck [▲ / ▼] för att välja filen eller mappen du vill ha. Sedan tryck [ENTER/OK].

- Du kan också ta fram filtyp selection skärmen genom att följa stegen nedan:
I stopp läge, tryck [SETUP]. Välj "Titel list" med [▲ / ▼], tryck sedan [ENTER/OK]. Välj media typ med [▲ / ▼], tryck sedan [ENTER/OK].
- För att avsluta fillistan, tryck [TOP MENU] eller tryck [STOP ■].
- För att återuppta fillistan, tryck [TOP MENU].
- Tryck [PLAY ▶], [ENTER/OK] eller [▶] för att flytta till lägre mappar.
- Tryck [◀] för att flytta tillbaka till mappen ovan.

Anmärkning för ljud-CD tracks och MP3 / JPEG filer:

- Mapper visas med ikonen: [M]
- Ljud CD tracks visas med ikonen: [CD]
- MP3 filer visas med ikonen: [MP3]
- Uppspelningen startar från det valda spåret och fortsätter med var och en efter.
- JPEG filer visas med ikonen: [JPG]
- Enheten kan känna igen upp till 255 mappar och upp till 99 spår / 999 filer.
- Bokstäverna i ett fil / mappnamn som överfyller en visst utrymme kommer att visas som "...".
- Ospelbara mappar och spår/filer kan visas beroende på inspelningsförhållandena.
- För MP3 filen registrerat i variabel bithastighet (VBR), kan enheten inte visa den faktiska tid som gått.
- Om det inte finns några filer i mappen, visas "No Files".
- Hög upplösning eller stora JPEG-filer tar en liten stund för att visas.
- Det är inte möjligt att spela upp JPEG-filer som är 12 MB eller mer.
- Det är inte möjligt att spela upp progressiva JPEG-bilder (JPEG-filer sparade i progressivt format) på denna enhet.

Det rekommenderas att filer som ska spelas upp i denna enhet är spelat in under följande specifikationer:

[MP3]

- Sampling frequency : 44.1 kHz or 48 kHz
- Constant Bit Rate : 112 kbps to 320 kbps

[JPEG] Size of picture

- Upper limit : 6,300 x 5,100 dots
- Lower limit : 32 x 32 dots
- Capacity limit : less than 12 MB

Obs

- Filer med filändelsen annat än ".mp3(MP3)" eller ".jpg/.jpeg (JPEG)" kommer inte att visas i fillistan.
- Vissa mappar eller spår som visas i fillistan kan vara ospelbar på grund av deras inspelnings status.
- Fillistan visas endast upp till 8 mapp och filnamn.

Anmärkning om JPEG:

Efter filen visas i 5 sekunder eller 10 sekunder (som i "slide show" på sidan 52), flyttar displayen till nästa fil. Under JPEG uppspelning, tryck [▶] eller [◀] för att rotera en bild 90 grader medurs eller moturs respektive (inte tillgängligt när displayen visas).

Spela upp en USB enhet med MP3 / JPEG / DivX® Filer

MP3 JPEG DivX®

Du kan spela upp kontakten i en USB enhet.

Anmärkning för DivX®

- DivX® filer spelat in i USB enheten är inte garanterade att spela upp.

Anmärkning för USB enhet

- Enheten kan inte spela upp en USB enhet på följande villkor:
 - Under driften av skivfacket.
 - Under laddningen av skivan, DVD inspelning, DVD/CD uppspelning, redigering eller dubbning.
 - Medan "Title List" eller "File List" från skivan visas.
 - Medan "Setup", "timer programming" eller "EPG" meny visas.
- Koppla inte ur USB enheten medan indikator på enheten blinkar

USB enhet krav:

- USB version 2.0 (Full Hastighet).
- USB enheter formaterade med FAT16 och FAT32 fil system stöds.
- Upp till 8 tecken (exklusive förlängningen) visas som en fil och mappnamn. 9 eller fler tecken kan inte visas.
- Filer med filändelsen annat än ".mp3 (MP3)", ".jpg (JPEG)" eller ".avi (DivX®)" kommer inte att visas i fillistan.
- Maximal strömförbrukning från USB porten är upp till 500 mA.

Kompatibel enhet:

- USB flash minne (max. 32 GB)

Inkompatibel enhet:

- USB hubb
- USB enhet med inre hubb
- PC
- Kameror
- Enheter som behöver installera drivers (t.ex. vissa MP3 spelare)
- Bus-powered HDD

1 I stoppläge, anslut USB flash minne.

Filtyp val skärm visas.

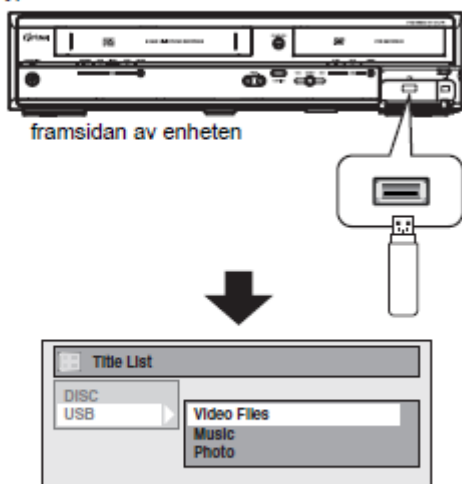

2 Välj önskad filtyp med [▲ / ▼], sedan tryck [ENTER/OK].

Om du vill ändra mediatyp, tryck [◀]. Välj önskat mediatyp med [▲ / ▼], tryck sedan [ENTER/OK]. (Du kan även få tillgång till media selection skärm via "Title List" i "Setup" menyn i stop läge.)

- Video Filer: DivX® Fillistan visas (ej garanteras).

- Musik: MP3 Fillistan visas.

- Foto : JPEG Fillistan visas

3 Följ steg 4 i "Playing Back an Audio CD or a Disc with MP3 / JPEG / DivX® Files" på sidor 42-43.

DivX® Undertext

Undertexten skapades av användaren kan visas under DivX® uppspelning.

1 Efter DivX® filen är vald, kommer "Subtitle List" visas.

2 Välj önskad förlängning av undertext filen du vill ta fram med [▲ / ▼], tryck sedan [ENTER/OK]. DivX® med undertexten startar uppspelningen. Undertexten kan inte visas när inställningen är "OFF".

- Om det finns mer än en förlängning kommer förlängningens markeringen visas i undertext listan.

Obs

- "DivX Subtitle" måste aktiveras i DivX®meny. (Se "[2] DivX Subtitle (Default: OFF)" på sidan 68.)
- Uppspelningsfil och undertext filen måste ha samma namn.
- Uppspelningsfil och undertext filen måste finnas i samma map.
- Endast undertext filer med följande tillägg stöds: ; .smi (.SMI), .srt (.SRT), .sub (.SUB), .ass (.ASS), .ssa (.SSA), .txt (.TXT). (.sub (.SUB) och .txt (.TXT) filer kan inte erkännas.)
- Undertexten som överskrider speltiden i DivX® filen kommer inte att visas.

DivX® VOD

DivX®

Med denna enhet kan du spela upp köpta eller hyrda filer från DivX® Video-On-Demand (VOD) tjänster. Filerna är tillgängliga på internet. När du köper eller hyr DivX® VOD filer på internet, blir du ombedd att ange en registreringskod och en avaktiveringskod. Denna meny ger dig båda koderna.

- 1 Tryck [SETUP].
- 2 Välj "General Setting" med [▲ / ▼], tryck sedan [ENTER/OK].
- 3 Välj "DivX" med [▲ / ▼], tryck sedan [ENTER/OK].
- 4 Välj "DivX® VOD" med [▲ / ▼], tryck sedan [ENTER/OK].

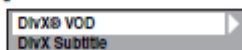

DivX® VOD skärmval visas.

- 5 Välj "Registration Code" eller "Deactivation Code" använd [▲ / ▼], tryck sedan [ENTER/OK].

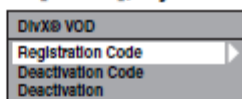

Din registreringskod eller aktiveringskod visas.

Registreringskod



För att avaktivera denna enhet:

Du kan registrera 6 enheter (1 PC och 5 andra enheter) för DivX måste du avaktivera den onödiga. Om du vill avaktivera denna enhet, följ stegen nedan. Vid steg 5, välj "Deactivation" med [▲ / ▼], tryck sedan [ENTER/OK]. Bekräftelse visas. Välj "Yes" med [▲ / ▼], tryck sedan [ENTER/OK].

Denna enhet är avaktiverad.

Du kan få den nya registreringskod och avaktiveringskod. Du blir ombedd att ange nya koder när du laddar ner en DivX VOD fil nästa gång.

Obs

- Du måste först ladda ner filen från internet och spela upp den på den här enheten innan du kan få en annan kod.
- När du spelar upp DivX VOD filen, kommer du inte att kunna välja "Registration Code" och "Deactivation Code" om du inte stänger av enheten.
- Du måste följa detta steg varje gång du köper eller hyr en DivX VOD fil från internet för en avaktiverad enhet.

Det rekommenderas att filer som ska spelas upp i denna enhet, spelas in under följande specifikationer:

[DivX®]

- Official DivX® Certified product
- Playable Codec of AVI files : DivX®3.x, DivX®4.x, DivX®5.x, DivX®6.x
- Maximum size of image : 720 x 480 @30 fps
720 x 576 @25 fps
- Sampling frequency of audio : 16 kHz - 48 kHz
- Audio type : MPEG1 audio layer 3 (MP3), MPEG1 audio layer 2, Dolby Digital

Tips för den köpt eller hyrd DivX Produkt

- När du köpte eller hyrde en DivX fil via den officiella sajten för DivX video som kallas DivX video-on-demand (VOD) tjänster, registreringskoden behövs varje gång du får den nya filen från DivX VOD tjänster. Se "DivX VOD" på sidan 45.
- Vissa DivX VOD filer är begränsade med begränsade spelbara gånger (du kan inte spela upp dem bortom gränsen). Om din DivX VOD fil har en sådan gräns, kommer uppspelningens bekräftelseskärm visas.

Använd [◀ / ▶] för att välja "Yes" om du vill spela upp filen, eller välj "No" om du inte vill spela upp den. Tryck sedan [ENTER/OK] för att bekräfta valet.

- Du kan inte spela upp DivX VOD filer varav hyrestiden har gått ut. I sådana fall, tryck på [TOP MENU] och välj andra filer som kan spelas upp.

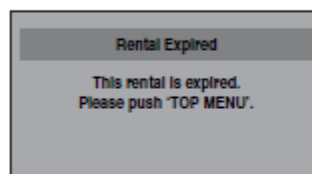

Anmärkningar för DivX®

- DivX® är ett codec (kompression/dekompression) som kan komprimera bilder till en mycket liten mängd data. Programmet kan komprimera videodata från nästan alla källor till den storlek som kan skickas på internet utan att kompromissa visuell kvalitet på bilderna.
- För skivor kan en fil med extension ".avi" och ".divx" spelas upp som DivX® fil.
- Filer vars förlängning är annorlunda än ".avi" och ".divx" kommer inte att listas på DivX meny. Dock kan ospelbara grupper eller spår visas, beroende på inspelningsförhållande.
- Även om filen har en förlängning av ".avi" och ".divx", kan denna enhet inte spela tillbaka den om den är registrerad i annat format än DivX.
- Mapper kallas grupper; filer kallas spår.
- Symbolen:  visas högst upp på filnamnet.
- Högst 255 mapper eller 999 filer kan erkännas på en skiva.
- Upp till 8 hierarkier kan erkännas i en mapp. Filer i den 9e eller djupare hierarkier kan inte spelas upp.
- Om spåret sträcker sig utanför ramen för skärmen, kommer "↓" visas för att ange att användaren kan se en annan del på nästa sida. Det aktuella sidnumret och det totala antalet sidor som visas till höger om ner pilen "↓".
- Bokstäverna i ett fil / en mappnamn som överfyller utrymmet, kommer att visas som "..."

- Du kan spela upp skivan i multi-session.
- Det kan ta ett tag för ljud och bilder att produceras efter du satt in en skiva och tryckte **[PLAY ▶]**.
- När du spelar upp filer inspelade med hög bitrate, kan bilderna avbrytas i vissa tillfällen.
- Även om DivX Logotypen har erhållits för denna enhet, är det möjligt att inte den kan spela upp vissa data, beroende på egenskaper, bithastighet eller ljudinställnings inställningar, etc.
- Använd programvaran som erkänns av DivX Inc. när du gör DivX filer.
- En DivX fil vars storlek överstiger 2 GB kan inte spelas upp. Filen som har skärmpoplösningen, ljud-format och bildhastighet (över 30 fps), som denna enhet inte stöder, kommer visas en felmeddelande.
- Om du försöker spela upp DivX om en storskalig DivX fil väljs kan det ta en stund att starta uppspelning (över 20 sek).
- Om DivX filer på CD-skivor kan inte spelas upp, då kan du skriva om dem på en DVD skiva och försöka spela upp.
- För mer information om DivX, besök <http://www.divx.com>.
- Du kan inte spela upp DivX VOD filer som erhålls med olika registreringskoder på denna enhet. Tryck **[TOP MENU]** och välj andra filer som kan spelas upp.
- Denna enhet stöder inte DivX fil med UDF format.

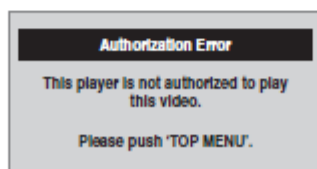

Uppspelning av skivor med skivmenyn



En DVD innehåller en skiv meny som listar innehållet och gör att du kan anpassa uppspelningen. Menyn kan erbjuda alternativ för textningsspråk, speciella detaljer och kapitel urval. Vanligtvis visas denna information automatiskt när du startar uppspelningen, men ibland måste du trycka **[MENU/LIST]** för att visa meny.

Tryck [DVD] först.

1 Tryck **[MENU/LIST]**.

Om funktionen inte är tillgänglig, kan "⊗" visas på TV skärmen. Display meny som kommer att variera mellan skivor och kan vara detsamma med titel meny.

2 Välj ett objekt med **[▲ / ▼ / ◀ / ▶]**, tryck sedan **[ENTER/OK]**.

Upprepa detta steg tills alla de funktioner du vill ha som är inställda eller för att starta spela upp skivan från meny. Följande funktion är tillgänglig.

[sifferknapparna]:

Väljer ett numererat menyalternativ (finns på vissa skivor).

3 Tryck **[MENU/LIST]** för att avsluta skivmenyn.

Obs

- Menyerna varierar mellan skivor. Se informationen som skivan för mer detaljer.

Spela upp en skiva med titel meny.

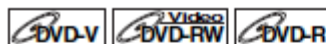

Vissa DVD skivor har en titel meny som listar tillgängliga titlar på DVD. Du kan börja spela upp sådana skivor på vid en specifik titel.

På denna enhet, om du slutför skiv video läge, kommer en titel meny skapas automatiskt.

Tryck [DVD] först:

1 Tryck **[TOP MENU]**.

Titel meny visas.

- För vissa skivor, titelmenyn visas automatiskt. Om den inte är tillgänglig, kan "⊗" visas på TV skärmen.

2 Välj önskat objekt med **[▲ / ▼ / ◀ / ▶]**, tryck sedan **[ENTER/OK]**.

Skivan börjar spelas upp vid titeln du har valt.

Följande åtgärder är tillgängliga.

[TOP MENU] knapp:

Visar "Title Menu" från DVD, som kommer att variera mellan skivor..

[▲ / ▼ / ◀ / ▶] knappar:

Flytta markören från objekt till objekt på skärmen.

[ENTER/OK] button:

Väljer markerade meny alternativet.

[sifferknapparna]:

Väljer ett numererat meny alternativ (finns på vissa skivor).

3 Välj **[TOP MENU]** för att avsluta.

Obs

- **[TOP MENU]** kommer inte att vara tillgängligt för vissa DVD skivor.
- Menyerna varierar mellan skivor. Se informationen som medföljer skivan för mer information.

Special Uppspelning

Återuppta uppspelningen



Du kan återuppta uppspelningen från punkten där du stoppade det förut.

1 Under uppspelning, tryck [STOP ■].

Återuppta meddelande visas.

2 Tryck [PLAY ▶].

På några sekunder, kommer uppspelningen att återupptas från punkten där du stoppade det förut. Även om du stänger av enheten, kan du återuppta uppspelningen på samma punkt efter att slå på enheten igen.

För att avbryta återuppta uppspelningen och börjar spela upp skivan från början:
Tryck [STOP ■] när uppspelningen är stoppad.

obs

- För MP3 och JPEG filer, kommer uppspelningen att återupptas från början av spåret, där uppspelningen stoppades.

Snabbspolning framåt / bakåt



- #### 1 Under uppspelning, tryck [FWD ▶▶] eller [REV ◀◀] varje gång du trycker [FWD ▶▶] eller [REV ◀◀], den ungefärliga hastigheten ändras enligt följande. Snabbspola framåt eller bakåt uppspelning över titlar (för DVD) eller spår/filer (MP3/DivX) är inte möjligt.

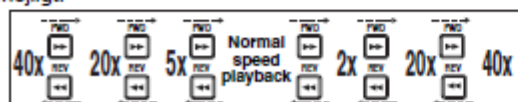

- För cd skivor och MP3 filer ungefärlig hastighet är begränsad till 8x med ljud.
- För DivX filer, ungefärliga snabbspolning hastigheter är 2x, 20x och 40x och ungefärliga snabbspolning bakåt hastigheter är 5x, 20x och 40x.
- Återgå till uppspelning i normal hastighet: tryck [PLAY ▶]
- Bildkvalitet för DivX filer i bakåt spolning är lägre än i snabbspolning framåt.
- För vissa DivX filer funkar snabbspolning framåt/bakåt fungerar inte.

Obs

- Framåt/bakåt hastigheter visas med ikoner som följer:
Framåt (ung. hastighet):
2x: ▶▶
20x: ▶▶▶
40x: ▶▶▶▶
Bakåt (ung. hastighet):
5x: ◀◀
20x: ◀◀◀
40x: ◀◀◀◀

Hoppa över TV reklam under uppspelning



För att njuta av inspelade program utan avbrott, tryck [CM SKIP].

1 Under uppspelning, tryck [CM SKIP].

Normal uppspelning börjar 30 sekunder avancerat punkt från punkten där du trycker [CM SKIP].

Varje gång du trycker [CM SKIP], kommer startpunkten flyttas ytterliga 30 sekunder framåt och uppspelningen återupptas automatiskt.

Du kan trycka [CM SKIP] upp till 6 gånger (180 sekunder).

Paus

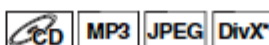

1 Under uppspelning, tryck [PAUSE II].

Uppspelning pausas med ljudet avstängt.

2 Tryck [PLAY ▶] för att återuppta uppspelningen.

Snabb uppspelning



Snabb uppspelnings funktionen är endast tillgänglig under uppspelning.

Endast tillgänglig på skivor som spelats in i Dolby Digital formatet, snabb spolning går lite snabbare/saktare medan ljudet är kvar.

1 Under uppspelning, tryck [1.3x/0.8x PLAY].

- ▶ **[0.8]**: Tryck [1.3x/0.8x PLAY] 1 gång under uppspelning. Spelar upp ungefär 0,8 gånger av normal uppspelning.
- ▶ **[1.3]**: Tryck [1.3x/0.8x PLAY] 2 gånger under uppspelning. Spelar upp ungefär 1,3 gånger av normal uppspelning.
- ▶ : Tryck [1.3x/0.8x PLAY] 3 gånger för att spela upp i normal hastighet. Inga effekter.

2 Tryck [PLAY ▶] för att återgå till normal uppspelning.

Obs

- Audio (språk) inställning kan inte ändras när du använder det här läget.
- Den här funktionen kanske inte fungerar med en skiva.
- Ljud är PCM vid snabb uppspelning.
- När du väljer "PAL" i "TV System" (se sidan 66), är denna funktion inte tillgänglig med skivor som är inspelade med NTSC systemet.

Steg för steg uppspelning



1 Under uppspelning, tryck [PAUSE II].

2 Tryck [SKIP I◀◀ / ▶▶] flera gånger.

Varje gång du trycker [SKIP ▶▶], kommer uppspelningen att gå framåt en bildruta (eller steg) samtidigt med ljudet avstängt. För att gå bakåt ett steg, tryck [SKIP I◀◀]. Tryck och håll i [SKIP ▶▶] för att fortsätta gå framåt. För att fortsätta gå bakåt, tryck [SKIP I◀◀].

3 Tryck [PLAY ▶] för att återuppta uppspelningen.

Obs

- Endast steg för steg framåt är tillgänglig när du spelar upp media med DivX filer.

Långsam framåt/Långsam uppspelning bakåt



1 Varje gång du trycker [PAUSE II], tryck sedan [FWD ▶▶] eller [REV ◀◀].

Varje gång du trycker [FWD ▶▶] eller [REV ◀◀], ungefärliga hastigheten ändras enligt följande. (Ljudet kommer att vara avstängt).

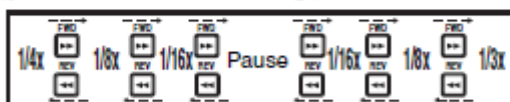

För att återgå till normal uppspelning, tryck [PLAY ▶].

obs

- Framåt/bakåt hastigheter visas med ikoner som följer.
Framåt (ung. hastighet):
1/16x: ▶▶▶▶
1/8x: ▶▶▶▶▶
1/3x: ▶▶▶▶▶▶
Bakåt (ung. hastighet):
1/16x: ◀◀◀◀
1/8x: ◀◀◀◀◀
1/4x: ◀◀◀◀◀◀
- För vissa DivX filer, långsamt framåt kanske inte funkar.
- Endast långsamt framåt är tillgänglig när du spelar upp media med DivX filer.

Zoom

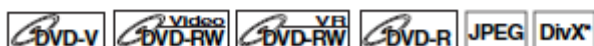

1 Under uppspelningen, tryck [DISPLAY] för att ta fram display menyn.

2 Välj ikon [🔍] med [◀ / ▶] för att visa val menyn.



Fyra alternativ är tillgängliga, "x1.0", "x1.2", "x1.5" och "x2.0". Dessa visas exklusive aktuella zoom takten.

3 Välj önskat zoomfaktor för att zooma, med [▲ / ▼], tryck sedan [ENTER/OK].

Zoomområdet visas.

4 Välj önskat zoom position, med [▲ / ▼ / ◀ / ▶], tryck sedan [ENTER/OK].

Zoom uppspelningen startar.

Obs

- För att avbryta zoomfunktionen, välj "x1.0" med [▲ / ▼], tryck sedan [ENTER/OK].
- Om du väljer en mindre faktor än som nu valts, ska zoomområdet inte visas.
- Du kan inte dra zoomade bilden på vissa JPEG filer..

Marker Installation



Du kan tilldela en specifik punkt på en skiva för att återkomma senare.

1 Under uppspelningen, tryck [DISPLAY] för att ta fram display menyn.

Om display menyn redan visas, gå till steg 2.

2 Välj ikon [📍] med [◀ / ▶] för att visa marker listan.

t.ex.) DVD-video

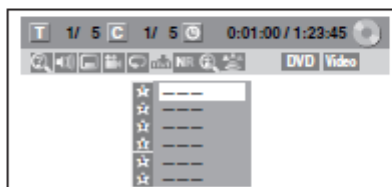

3 Välj önskat marker nummer med [▲ / ▼]. När skivan kommer till önskad punkt, tryck [ENTER/OK].

Titel (spår) nummer och tid visas.

4 För att återgå till marker, välj önskat marker nummer med [▲ / ▼], tryck sedan [ENTER/OK].

obs

- För att ta bort en markering, välj marker nummer som du vill rensa, och tryck sedan [CLEAR].
- Du kan markera upp till 6 punkter.
- Alla markeringar raderas när du utförar följande åtgärder:
 - Att öppna skivfacket.
 - Att stänga av strömmen.
 - Att göra ytterliga inspelning på skivan (endast DVD)
 - Redigering av någon titel (endast DVD)
 - Ändra läget mellan original och spellista (Endast VR läge DVD-RW skiva).

Uppspelning under inspelning

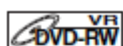

Du kan spela upp en titel som spelas in från början medan inspelningen fortsätter. Denna funktion fungerar från 1 minut efter starten av inspelningen. Se till att använda en DVD-RW skiva i VR-läge, och inspelningen är satt till 4H, 6H eller 8H.

1 Under inspelning, tryck [PLAY ▶].

Uppspelning av titeln som du spelar in kommer att börja från början. Om du spelar snabbspolning framåt och uppspelningen når scenen inspelat 1 minut tidigare kommer uppspelningen automatiskt återgå till normal uppspelning.

2 För att stoppa uppspelningen, tryck [STOP ■].

Återuppta visas.

För att stoppa inspelningen, tryck [STOP ■] igen.

För att avbryta återgå, tryck [STOP ■] igen.

Att använda [TIME SHIFT] knappen.

Med [TIME SHIFT], även om du lämnar din soffa medan du tittar på TV via den här enheten kan du komma tillbaka och titta på resten av programmet redan från där du lämnade vid någon tid med bara en knapp. Se till att sätta i VR-läge DVD-RW skiva och ställ in hastigheten till 4H, 6H eller 8H.

1 Medan du tittar på ett TV program via denna enhet, tryck [TIME SHIFT].

Denna enhet börjar spela in TV-sändningen.

2 Tryck [TIME SHIFT] igen.

Uppspelningen börjar från där du först trycker [TIME SHIFT] medan inspelningen fortsätter.

- Medan du tittar på inspelat material, kan du pausa och återuppta uppspelningen, med [TIME SHIFT].

3 För att stoppa inspelningen, tryck [STOP ■] två gånger

Obs

- Uppspelade bilden kan frysa ett ögonblick med denna funktion. Men detta påverkar inte inspelningen.
- Den 2x framåt uppspelning är inte tillgänglig.
- [REC] är inte tillgängligt under denna funktion.
- Du måste avbryta den här funktionen först, med [STOP ■] Och då kan du använda [REC] för att använda OTR (One touch timer recording) funktionen eller ändra inspelningstiden för OTR.
- "Wait for a moment." visas på skärmen om du trycker [PLAY ▶] före 1 minut av inspelningen.
- Denna funktion är bara tillgänglig när du spelar in på en DVD-RW skiva i VR-läge, med inspelningshastighet 4H, 6H eller 8H.
- Använd DVD-RW skiva som har möjlighet för 2x eller 4x hastighets inspelning.

Uppspelning och inspelning samtidigt

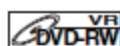

Du kan också spela upp en inspelad titel under pågående inspelning eller timerinspelning på samma skiva.

1 Under inspelningen, tryck [DISPLAY].

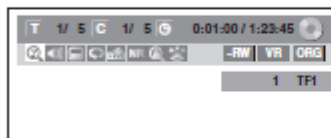

2 Välj [?] ikon med [◀ / ▶], tryck sedan [ENTER/OK].

Titel numret bredvid [?] kommer att markeras

Titel:

Ange en önskat titel nummer för att söka med [▲ / ▼] eller [sifferknapparna] och tryck sedan [ENTER/OK]. Vald titel uppspelning startar.

Kapitel:

För att flytta till [C] för kapitel, tryck [▶].

Ange en önskat kapitel nummer för att söka, med [▲ / ▼] eller [sifferknapparna] och tryck sedan [ENTER/OK].

Vald kapitel uppspelning startar.

Om du förmärvarande spelar upp inspelningsprogram och uppspelningen når scenen inspelade 1 minut tidigare, kommer vidarebefordra uppspelningen automatiskt återgå till normal uppspelning.

3 Tryck [STOP ■] för att stoppa uppspelningen.

Återuppta meddelande kommer visas.

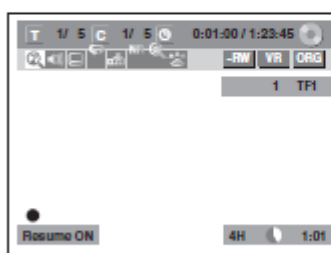

För att stoppa inspelningen, tryck [STOP ■] igen.

För att avbryta återuppta, tryck [STOP ■] igen.

Obs

- Uppspelade bilden kan frysa ett ögonblick med denna funktion. Men detta påverkar inte inspelningen.
- Den 2x framåt uppspelningen är inte tillgänglig.
- Den här funktionen är endast tillgänglig när du spelar in på en DVD-RW skiva i VR-läge, med inspelningshastighet 4H, 6H eller 8H.
- Bara de titlar (kapitel) i original kan väljas. Du kan inte välja titlar från titellistan.
- När du stoppar uppspelningen när timerinspelningen är klar kommer enheten kopplas till timer-standby om ett annat program har ställts in (se "notes for the timer recording" på sidan 35).
- Använd DVD-RW skiva som har möjlighet för 2x eller 4x inspelningshastighet.

Sök

Titel / Kapitel Sökning





Att använda [SKIP ◀◀ / ▶▶] knappar

- 1 Under uppspelning, tryck [SKIP ▶▶] för att hoppa över aktuell titel eller kapitel och gå vidare till nästa.

Enheten flyttas till nästa titel eller kapitel efter varandra. För att gå tillbaka till föregående titel eller kapitel, tryck [SKIP ◀◀] två gånger i snabb succesion.

Att använda [DISPLAY] knappen.

- 1 Under uppspelning, tryck [DISPLAY] för att ta fram display menyn.
- 2 Välj  ikonen med [◀ / ▶], tryck sedan [ENTER/OK].

 För titel nummer är markerat

Titel Sökning

- 3 Ange önskad titel nummer för att söka med [▲ / ▼] eller [sifferknapparna], sedan tryck [ENTER/OK].

Titel sökning ska startas.

Obs

- Totala antalet kapitel och speltid för den valda titeln visas visas också.

Kapitel Sökning

- 3 Tryck [◀ / ▶] för att markera numret som visas till höger sidan av  ikonen.
- 4 Välj önskat kapitelnummer för att söka med [▲ / ▼] eller [sifferknapparna], sedan tryck [ENTER/OK].

Kapitel sökning kommer att starta.

Obs

- Titel nummer och speltid för det valda kapitlet visas också.

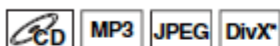

Spårsökning



Använd [SKIP ◀◀ / ▶▶] knapparna

- 1 Under uppspelning, tryck [SKIP ▶▶] för att hoppa över aktuella spår och flytta till nästa. Enheten flyttas till nästa låt en efter en. För att gå tillbaka till föregående spår, tryck [SKIP ◀◀] två gånger i snabb följd. Enheten flyttar tillbaka ett spår i taget.

Att använda [DISPLAY] knappen

- 1 Under uppspelning, tryck [DISPLAY] för att ta fram display menyn.
Om display menyn redan visas, gå till steg 2.
- 2 Välj  ikonen med [◀ / ▶], tryck sedan [ENTER/OK].
 För track numret markeras
- 3 Ange önskat track nummer för att söka med [▲ / ▼] eller [sifferknapparna], och tryck sedan [ENTER/OK].
Track sökning börjar.

Obs

- Under slumpmässig uppspelning eller program uppspelning, kan du inte söka önskat track.

Direkt Sökning



Du kan söka önskat track direkt.

Att använda [sifferknapparna]

- 1 Under uppspelning, om display menyn inte visas, tryck på [sifferknapparna] för att ange önskat track nummer.

Obs

- Vid slumpmässig uppspelning eller program uppspelning kan du inte söka önskat track direkt.

Tidssökning



- 1 Under uppspelning, tryck [DISPLAY] för att ta fram display menyn.
Om display menyn redan visas, gå till steg 2.
- 2 Välj  ikonen med [◀ / ▶], tryck sedan [ENTER/OK].
 För titel eller spår nummer är markerat.
- 3 Tryck [◀ / ▶] för att markera .
- 4 Ange önskat tid att söka efter med [▲ / ▼] eller [sifferknapparna], tryck sedan [ENTER/OK].
Tid sökning startar.

Obs

- Vid slumpmässig uppspelning eller program uppspelning kan du inte söka önskat tid.
- Titel nummer och kapitel nummer av inställningstiden visas också.
- Tid sök funktionen är endast tillgänglig i samma spår eller titel.

Repetera / Slumpvis / Program uppspelning / Bildvisning

Repeterad uppspelning



1 Under uppspelning, tryck [DISPLAY] för att ta fram display menyn.

Om display menyn redan visas, gå till steg 2.

2 Välj ikonen med [◀ / ▶] för att visa val menyn.

3 Välj önskat alternativ för att repetera, med [▲ / ▼], tryck sedan [ENTER/OK].

Vald upprepning startar.

Följande funktioner är tillgängliga.

Titel:

Aktuella titeln spelas upp flera gånger.
(Endast DVD).

Kapitel:

Aktuella kapitlet spelas upp flera gånger.
(Endast DVD).

Alla:

Aktuella skivan spelas upp upprepade gånger.
(Endast DVD-RW (VR-läge), ljud CD, MP3, JPEG och DivX)

A-B:

A-B punkten kommer att spelas upp upprepade gånger.
(Endast DVD, ljud CD och DivX).

När du trycker [ENTER/OK] medan A-B är markerad, A-B upprepning är inställd.

- Tryck [ENTER/OK] igen för att välja start punkt (A).

- Tryck [ENTER/OK] efter ställa in (A) och välj slut punkt (B).

Spår:

Aktuella spåret spelas upp upprepade gånger.
(Endast ljud CD, MP3, JPEG och DivX).

Grupp:

Aktuella gruppen spelas upp upprepade gånger.
(Endast MP3, JPEG och DivX).

obs

- För att avbryta upprepning, välj "OFF" vid steg 3. Inställning av upprepning blir också avbryten när du avbryter uppspelningen.
- Punkt B för upprepning av A-B uppspelning bör fastställas inom samma titel eller spår som punkt A.
- Du kan inte välja "Group" under slumpvis uppspelning av MP3 och JPEG filer.
- Kapitel / spår upprepning avbryts när ett kapitel/spår hoppas över, framåt eller bakåt.
- För vissa DivX filer, är det möjligt att A-B upprepning inte fungerar.

Slumpvis Uppspelning



Du kan använda denna funktion för att spela upp en skiva slumpmässigt istället för i inspelad ordning.

1 I stoppläge, tryck [SETUP].

2 Välj "DISC Playback Mode" eller "USB Playback Mode" med [▲ / ▼], tryck sedan [ENTER/OK].

"DISC Playback Mode" eller "USB Playback Mode" meny ska visas.

3 **Audio CD:**

Välj "Random Play" med [▲ / ▼], tryck sedan [ENTER/OK].

MP3 files:

Välj "Music" med [▲ / ▼], tryck sedan [ENTER/OK] två gånger.

JPEG files:

Välj "Photo" med [▲ / ▼], tryck sedan [ENTER/OK], och välj "Random Play" med [▲ / ▼], tryck sedan [ENTER/OK].

Slumpvis uppspelning startar.

Obs

- För att avbryta slumpmässig uppspelning, tryck [STOP ■] två gånger under slumpmässig uppspelning. "OFF" visas.
- Under slumpmässig uppspelning, om du vidarebefodrar spåret till slut kommer uppspelningshastigheten vara normal.
- Under slumpmässig uppspelning kan du inte använda sök funktionen förutom sökningen med [SKIP ◀◀ / ▶▶]. Genom att trycka [SKIP ◀◀], kan du återgå bara till början av det aktuella spåret.

Programmerad uppspelning



Du kan programmera skivan för att spela upp i önskat ordning.

1 Följ steg 1 till 2 i "Random Playback" på sidan 51.

2 Välj "Programme Play" med [▲ / ▼], tryck sedan [ENTER/OK].

3 Välj önskat spår med [▲ / ▼], tryck sedan [ENTER/OK] eller [▶].

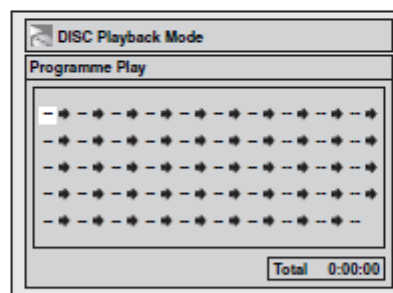

4 Tryck [PLAY ▶] för att starta programmerad uppspelning.

Obs

- För att radera spår som du valt, tryck [CLEAR].
- Du kan göra upp till 50 spår inställningar.
- För att avbryta program uppspelningen, tryck [STOP ■] två gånger under program uppspelning. "OFF" visas på skärmen.
- Du kan också välja önskat spår med [sifferknapparna] vid steg 3.
- Under programuppspelning, om du vidarebefordrar spåret till slut, kommer uppspelningshastigheten vara normal.
- Under programuppspelning, kan du inte använda sök funktionen förutom sökning med [SKIP ◀◀ / ▶▶].

Bildspel

JPEG

Du kan välja displaytiden mellan 5 sekunder och 10 sekunder.

- 1 Följ steg 1 till 2 i "Random Playback" på sidan 51.
- 2 Välj "Photo" med [▲ / ▼], tryck sedan [ENTER/OK].
- 3 Välj "Slide Show" med [▲ / ▼], tryck sedan [ENTER/OK].
- 4 Välj display tiden med [▲ / ▼], tryck sedan [ENTER/OK].
- 5 Tryck [SETUP] för att avsluta.

Obs

- Det kan ta en liten stund för att visa stora JPEG filer.

Välja format för ljud och video

Du kan välja format för ljud och video för att passa innehållet av skivan som du spelar upp.

Byta undertexter

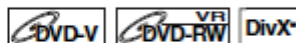

Många DVD filmer är textade på ett eller flera språk. De tillgängliga språken är oftast tryckt på skivans dosa. Du kan byta textspråk när som helst under uppspelningen.

- 1 Under uppspelningen, tryck [DISPLAY] för att ta fram display menyn.
Eller tryck [SUBTITLE] under uppspelningen och följ från steg 3.
- 2 Välj  ikonen med [◀ / ▶] för att ta fram val menyn.
- 3 Välj önskat textningspråk med [▲ / ▼], tryck sedan [ENTER/OK].
Undertexter visas på det valda språket. Om du väljer "OFF" kommer undertexter försvinna.

Obs

- Med vissa skivor är det bara möjligt att ändra textningspråk fr skivans meny. Tryck på [TOP MENU] eller [MENU/LIST] för att visa skivans meny.
- Om en 4-siffrig språkkod visas i undertext menyn vid steg 3, se "language code" på sidan 78.
- För media med DivX filer, visar skärmen bara antalet textspråk.

Byta Ljudspår

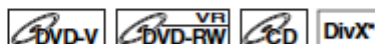

När du spelar upp DVD filmer som spelats in med två eller flera ljudspår (ofta på olika språk) kan du växla mellan dem under uppspelning. Vid uppspelning av titlar i VR läge DVD-RW skivor inspelade med tvåspråkig ljud, kan du växla till huvudspår (L), sub ljud (R) eller en kombination av båda (L/R). När du spelar upp ljud CD, kan du växla mellan vänster, höger kanal och stereo.

- 1 Under uppspelningen, tryck [DISPLAY] för att ta fram display menyn.
Om display menyn redan visas, gå till steg 2 eller tryck [AUDIO] under uppspelning och följer steg 3.
- 2 Välj  ikonen med [◀ / ▶] för att visa val menyn.

3 Välj önskat ljudspår eller ljudkanal med [▲ / ▼], tryck sedan [ENTER/OK].

Med DVD-video, VR-läge DVD-RW eller DivX filer: Ljudspåret växlar.

Exempel:

Engelska → Spanska → Franska

Om titeln innehåller både huvud och subljud kan du välja ytterligare L (huvudsakligen), R (sub), L/R (blandning av huvud och sub).

Med en ljud CD:

Ljudkanal växlar.

Exempel:

L/R → L → R

Obs

- För vissa skivor är det bara möjligt att byta ljudspår från skivmenyn, tryck [TOP MENU] eller [MENU/LIST] för att visa skivans meny.
- När du sparar ljudsignalen från DIGITAL AUDIO OUT (COAXIAL) eller när den är ansluten till Dolby Digital Stream kompatibel TV med en HDMI kabel, kan du inte växla till den huvudljud (L) eller sub ljud (R) när du spelar upp en titel i VR-läge DVD-RW med "Dolby Digital" på "Stream". Om du vill byta ljud, ställ in "Stream" på "PCM". (Se sidan 65).

Byta Virtual Surround System



MP3

Du kan njuta av stereofonisk virtual space via din befintliga 2 kanals stereo system.

1 Under uppspelning, tryck [DISPLAY] för att ta fram display meny.

Om display meny redan visas, gå till steg 2.

2 Välj ikonen med [◀ / ▶] för att ta fram val meny.

Virtual Surround meny ska visas.

3 Välj "OFF", "Type 1" eller "Type 2" med [▲ / ▼], tryck sedan [ENTER/OK].

t.ex.) DVD-video

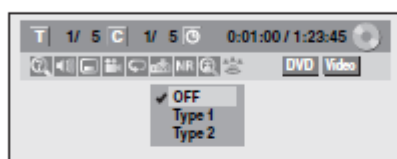

OFF: No effect
Type 1: Natural effect
Type 2: Emphasised effect

Obs

- Ställ in Virtual Surround till "OFF" om ljudet är förvrängt.
- Inställningen kommer att hållas på "OFF" när apparaten stängs av.

Byta kameravinklar

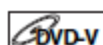

Vissa DVD-filmer har scener som är tagna från två eller flera vinklar. Skivdosan brukar markeras med en vinkel ikon om skivan har flera vinkel scener.

1 Under uppspelningen, tryck [DISPLAY] för att ta fram display meny.

Vinkel ikonen visas när ett bytbar kameravinkel är tillgänglig. (Endast tillgänglig när vinkel ikonen visas i nedre högra hörnet på tv-skärmen).

2 Välj ikonen med [◀ / ▶], tryck sedan [ENTER/OK].

Vinkeln växlar varje gång du trycker [ENTER/OK].

Obs

- Om vinkel ikon inställningen är på "off" i "setup" meny ikonen visas endast när skivan spelas upp och displayen visas (se sidan 66).
- Även när ikonen inte visas, kan du välja vinkeln om närvarande titel har minst två multi-vinkel scener.

Minska blockstörningar



1 Under uppspelningen, tryck [DISPLAY] för att ta fram display meny.

2 Välj ikonen med [◀ / ▶] för att visa val meny.

Noise Reduction meny visas.

3 Välj önskat alternativ, med [▲ / ▼], tryck sedan [ENTER/OK].

Denna funktion reducerar brus i bilden vid uppspelning. Vid uppspelning av skivor inspelade i lång tid lägen som 6H eller 8H, välj "Type 1" eller "Type 2". "Type 2" är mer effektivt. När du spelar upp skivor med lite brus, till exempel DVD-filmer, välj "OFF".





Redigering

Guiden till titellistan.

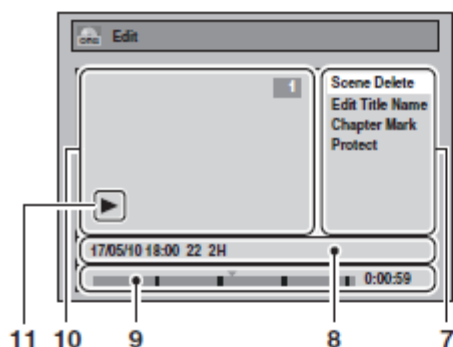
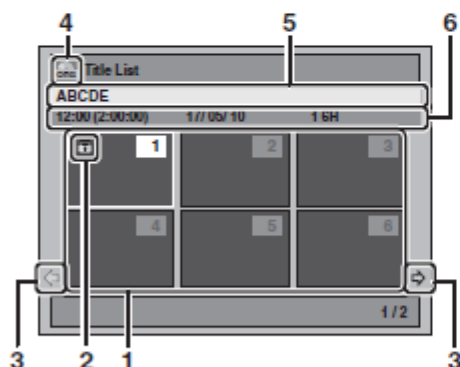
Med titel listan kan du kontrollera titlar inspelade på skivan lätt. Du kan välja en titel att spela upp från den här listan och enkelt redigera titlar som du föredrar.

Tryck [DVD], tryck sedan [TOP MENU].



- 1 Titel listan: lista över titlar på skivan. Varje titel visas med sitt index bild. Index bilden för vald titel kan ses i rörelse. Följande ikoner kan visas på index bilden.
- 2  : Indikerar titeln är skyddad. Skyddade ikonerna, som visas när titeln har skyddats. (Endast original titlar).
- 3 Arrow: indikerar att det är en tidigare/nästa sida.
- 4 Titel listan ikonerna, som indikerar en typ från titellistan som visas.
 : VR (Original) läge
 : VR (Playlist) läge
 : Video läge
- 5 Titel läge.
- 6 Titel information, som visar inspelad tid, längden på titel / datum / månad / år, inspelad CH och och inspelningshastighet.
- 7 Submeny: submenyer för valda meny visas här.
- 8 Titelnamn (redigerbar): om du inte namnge titeln kommer inspelad datum, tid, kanal och inspelnings hastigheten visas här.
- 9 Förloppsindikator: anger utvecklingen av uppspelningen.
- 10 Förhandsgranskningsfönstret: förhandsgranskning av valda titeln visas här.
- 11 Uppspelningsstatus: visar aktuell uppspelnings status för valda titeln.

Tryck [RETURN/BACK] för att avsluta titellistan.

Redigera skivor

Du kommer tycka att redigera skivor är lätt. Denna enhet erbjuder praktiska redigeringsfunktioner.

Du kan redigera följande från titellistan:

- Tilldela ett namn till en titel
- Dela upp en titel
- Kombinera titlar
- Lägg till titlar till en spellista
- Inställa eller släppa titelskydd
- Lägg till eller ta bort kapitelmarkeringar
- Ta bort titlar eller delar av titlar

(möjliga redigeringsfunktioner beror på inspelningsformat och redigeringsmetod).

Original och spellista (VR läge)

För VR-läge DVD-RW skiva, kan du redigera inspelningarna i spellistan utan att ändra originalspelnings. Spellista tar inte upp mycket utrymme på skivan.

Vad är "Original" eller "Playlist" för?

Det finns 2 typer för titellistan: original och spellista.

- **Original** innehåller hänvisar till vad som faktiskt är inspelade på VR-läge DVD-RW skiva.
- **Playlist** hänvisar till den redigerade versionen av VR läge DVD-RW skiva, hur det ursprungliga innehållet ska spelas.

Slutföra en skiva:

- Detta gör att en skiva som är inspelad på enheten som ska spelas upp på en annan DVD-spelare - utan att slutföras kommer det inte att spelas upp på en annan spelare.
- Efter att slutföra en DVD-RW/R skiva, kan du inte redigera någon information som finns på den skivan.

Med hjälp av dessa redigeringsfunktioner för att ändra upphovsrättsskyddat material för något annat ändamål än ditt privata visning kan vara förbjudet enligt lagen om upphovsrätt i USA och andra länder, och kan stå till civil-och straffrättsliga ansvar.

Obs

- En spellista är inte tillgänglig för DVD-R eller video läge DVD-RW skivor.
- Det är inte möjligt att redigera en skiva inspelad i en annan video-system än PAL, som NTSC.
- Efter att slutföra en DVD-RW/R skiva, kan du inte redigera någon information som finns på den skivan.

Radera titlar



Du kan radera titlar du inte vill behålla. När ett original tas bort från VR-läge DVD-RW skiva, kommer inspelningsbara skivans utrymme öka. Även när en spellista tas bort, blir originalet av spellistan kvar och inspelningsbar skivutrymme kommer inte att öka. Inspelningsbar skivutrymme av video-läge DVD-RW skiva kommer att öka när den sista titeln på listan tas bort. Dock, att ta bort titeln kommer inte att ändras inspelningsbar utrymme för DVD-R skiva. I slutbehandlad DVD-R eller video-DVD-RW skivor kan du inte välja titellistan eftersom det inte kan redigeras när slutförd.

Obs

- Det är inte möjligt att få tillbaka titlar som har tagits bort. Tryck [DVD] först.

1 I stoppläge, tryck [TOP MENU].

Titellistan visas.

För VR-läge DVD-RW skiva, tryck [MENU/LIST] för att växla mellan "Original" och "Playlist".

2 Välj önskat titel med [▲ / ▼ / ◀ / ▶], tryck sedan [ENTER/OK].

Pop-up fönster visas.

3 Välj "Title Delete" med [▲ / ▼], tryck sedan [ENTER/OK].

t.ex.)VR läge DVD-RW Original

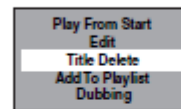

4 Välj "Yes" med [▲ / ▼], tryck sedan [ENTER/OK].

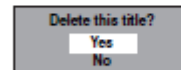

Slutlig bekräftelse meddelande visas, välj "Yes" med [▲ / ▼], och tryck sedan [ENTER/OK]. Titeln raderas.

5 Tryck [STOP ■] för att avsluta.

Skriva på skivan startar.

Det kan ta ett tag att skriva data på en skiva.

Redigera titel namn



Du kan redigera titel namn från denna meny.
Titel namnet du redigerar visas i titellistan.

Tryck [DVD] först.

1 I stoppläge, tryck [TOP MENU].

Titellistan ska visas.

För VR läge DVD-RW skiva, tryck [MENU/LIST] för att växla mellan "Original" och "Playlist".

2 Välj önskat titel, med [▲ / ▼ / ◀ / ▶], tryck sedan [ENTER/OK].

Pop up fönster visas.

3 Välj "Edit" med [▲ / ▼], tryck sedan [ENTER/OK].

Edit meny ska visas.

4 Välj "Edit Title Name" med [▲ / ▼], tryck sedan [ENTER/OK].

Ett fönster för att ange titel namn kommer att visas.

5 För att ange titel namn, se "Guide to Editing Title Names" på sidan 56.

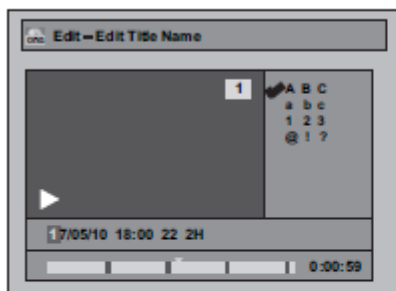

När du är klar, trycker du på [ENTER/OK].

6 Välj "Yes" med [▲ / ▼], tryck sedan [ENTER/OK].

Namnet du redigerade blir titeln.

7 Tryck [RETURN/BACK] flera gånger för att avsluta.

Skriver på skivan startar.

Det kan ta ett tag att skriva data på en skiva.

Guiden till redigering av titelnamn

Steg 1 : Välj önskat teckenuppsättning med [▲ / ▼], tryck sedan [ENTER/OK].

Steg 2 : Med hjälp av listan nedan som en guide, tryck [sifferknapparna] flera gånger tills önskat bokstav visas.

Select Press	ABC	abc	123	@!?
0	<space>	<space>	0	<space>
1	-	-	1	! " # \$ % & ' () * + , - . / : ; < = > ? @ [] ^ _ { }
2	ABC	abc	2	-
3	DEF	def	3	-
4	GHI	ghi	4	-
5	JKL	jkl	5	-
6	MNO	mno	6	-
7	PQRS	pqrs	7	-
8	TUV	tuv	8	-
9	WXYZ	wxyz	9	-

• Tecken kommer att ändras till "@!?" automatiskt om du trycker på [1] efter att du har valt "ABC" eller "abc" läge.

Obs

- För att radera bokstäver, tryck [CLEAR] flera gånger. Tryck och håll ner [CLEAR] för att radera alla bokstäver.
- Tryck [◀ / ▶] för att flytta markören åt vänster eller höger.
- Du kan ange upp till 30 bokstäver.
- Oigenkännliga tecken kommer att ersättas med asterisk (*). Om du raderar dem, kan intelligande tecken ändras till asterisker (*) eller andra.

Lägga till eller ta bort kapitel markering manuellt

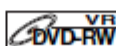

Du kan lägga till kapitelmarkeringar till en titel. Efter att en titel är markerad med kapitel kan du använda 'chapter search' funktionen. Du kan ställa in en kapitel markering var du vill.

Tryck [DVD] först.

1 Följ steg 1 till 3 i "Editing Title Name" på sidan 56.

2 Välj "Chapter Mark" med [▲ / ▼], tryck sedan [ENTER/OK].

3 Använd [SKIP ◀◀ / ▶▶], [REV ◀◀], [FWD ▶▶], [PLAY ▶] och [PAUSE ||] för att hitta där du vill skapa en ny kapitel markering.

Eller använd [SKIP ◀◀ / ▶▶] för att hitta en kapitel markering som du vill ta bort.

- 4** Välj "Add" eller "Delete" med [▲ / ▼], tryck sedan [ENTER/OK].
Du kan inte radera det första kapitlet av en titel.

- 5** Välj "Yes" med [▲ / ▼], tryck sedan [ENTER/OK].

Lägga till en kapitel markering:

Om du väljer "add" vid steg 4, skapar en ny kapitel markering vid punkten du angett.

Radera en kapitel markering:

Om du väljer "delete" vid steg 4, raderas kapitel markeringen som du har valt.

- 6** Tryck [RETURN/BACK] flera gånger för att avsluta.

För DVD kommer data att skrivas till skivan tillfälligt.

Denna operation kan ta en stund innan den är klar.

Obs

- Maximalt antal kapitel för varje media:
VR läge DVD : 999 kapitel per hel spellista och original
- Förutom de ovan nämnda, kan antalet kapitel vara olika beroende på inspelningstiden.
- Endast när det gäller DVD-redigering, kan du inte lägga till kapitel markeringar beroende på längden på titel eller antal kapitel.
- Endast när det gäller DVD-redigering, kan återstående tid på skivan minskar när du lägger kapitelmarkeringar eller öka vid radering av kapitelmarkeringar beroende på inspelningstiden eller redigerad innehåll.

Lägga till eller ta bort kapitelmarkeringar en gång för video-läge DVD-RW skiva

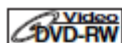

För titlar i videoläge DVD-RW skiva kan du ställa in eller redigera kapitel vid varje valda tidsavstånd på en gång. Du kan också ta bort alla kapitelmarkeringar på en gång. Du kan bara ange intervall för kapitelmarkeringar som är längre än 5 minuter.

Tryck [DVD] först.

- Följ steg 1 till 3 i "Editing Title Name" på sidan 56.
- Välj "Chapter Mark" med [▲ / ▼], tryck sedan [ENTER/OK].
- Välj önskat intervall med [▲ / ▼], tryck sedan [ENTER/OK].
- Välj "Yes" med [▲ / ▼], tryck sedan [ENTER/OK].
Kapitel markeringar skall läggas till.
Om du väljer "OFF" vid steg 3, alla kapitel markeringar raderas.
- Tryck [RETURN/BACK] flera gånger för att avsluta.
Skriva på skivan startar.
Det kan ta ett tag att skriva data på en skiva.

Obs

- Du kan inte välja kapitel markering som är mindre än 5 minuter.
- Du kan inte välja en intervall kapitel markering som överskrider längden på en titel.
- Längden på kapiteln kan avviker något från den som anges i steg 3.
- En kapitel markering kan uppskjutas beroende på inspelnings innehåll.
- Maximalt antal kapitel för videoläge DVD är 99 kapitel per skiva och titel.

Skydda titlar



För att förhindra oavsiktlig redigering eller radering av titlar som du kan skydda i original meny.

Tryck [DVD] först.

- Följ steg 1 till 3 i "Editing Title Name" på sidan 56.
- Välj "Protect" med [▲ / ▼], tryck sedan [ENTER/OK].
- Tryck [ENTER/OK] igen.
Skriva på skivan startar.
Det kan ta ett tag att skriva data på en skiva.
 - Om titeln redan är skyddad, "ON → OFF" ska visas istället, tryck [ENTER/OK], för att släppa titeln från skydd.
 - Skyddade titeln kommer att markeras med ikonen.
- Tryck [RETURN/BACK] flera gånger för att avsluta.
Skriva på skivan startar.
Det kan ta ett tag att skriva data på en skiva.
Att skydda en hel skiva:
Välj "Disc Protect OFF → ON" från "DVD Menu", sedan välj "Yes". Se "Setting a Disc to Protect" på sidan 41.

Dela upp en titel



Du kan dela upp en titel i två nya titlar.

Tryck [DVD] först.

- Följ steg 1 till 3 i "Editing Title Name" på sidan 56.
- Använd [SKIP ◀◀ / ▶▶], [REV ◀◀], [FWD ▶▶], [PLAY ▶] och [PAUSE II] för att hitta dit, där du vill dela titeln.
- Välj "Title Dividing" med [▲ / ▼], tryck sedan [ENTER/OK].

- 4 Välj "Yes" med [▲ / ▼], tryck sedan [ENTER/OK].

Titeln är uppdelad i två nya titlar med samma titel namn.

- 5 Tryck [RETURN/BACK] för att avsluta. Skrivna på skivan startar. Det kan ta ett tag att skriva data på en skiva.

Obs

- Du kan inte dela upp en titel från skivan när antalet inspelnings titlar når maximalt 99 (-RW) eller antalet inspelnings kapitel når maximalt 999 (-RW).

Kombinera titlar



Du kan kombinera två titlar till en enda titel.

Tryck [DVD] först.

- 1 Följ steg 1 till 3 i "Editing Title Name" på sidan 56.
 - 2 Välj "Title Combining" med [▲ / ▼], tryck sedan [ENTER/OK].
 - 3 Välj en annan titel för att kombinera, med [▲ / ▼ / ◀ / ▶], tryck sedan [ENTER/OK].
 - 4 Välj "Yes" med [▲ / ▼], tryck sedan [ENTER/OK].
- De två titlarna kommer att kombinera till en enda titel.



- 5 Tryck [RETURN/BACK] för att avsluta. Skrivna på skivan startar. Det kan ta ett tag att skriva datum på en skiva.

Obs

- Du kan inte välja samma titel två gånger och kombinera det till en enda titel.
- Om antingen en av de två ursprungliga titlar tas bort, är den kombinerade nya titel också bort.

Lägga till titlar i en spellista



För VR-läge DVD-RW skiva kan du lägga till en titel till spellistan som du vill.

Tryck [DVD] först.

- 1 Följ steg 1 till 3 i "Deleting Titles" på sidan 55.
- 2 Välj "Add To Playlist" med [▲ / ▼], tryck sedan [ENTER/OK].



- 3 Välj "Yes" med [▲ / ▼], tryck sedan [ENTER/OK]. Titeln läggs till i spellistan.
- 4 Tryck [RETURN/BACK] för att avsluta. Skrivna på skivan startar. Det kan ta ett tag att skriva data på en skiva.

Obs

- För att radera en titel från spellistan, se "Deleting Titles" på sidan 55.
- När antalet på spellistan når sitt maximum (se sidan 29) eller när antalet av totala kapitel markeringar av spellistor når 999, "Add to playlist" kan inte väljas.

Radera alla spellistor

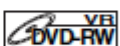

Alla spellistor kan raderas om dem inte längre behövs.

- 1 Tryck [SETUP].
- 2 Välj "DVD Menu" med [▲ / ▼], tryck sedan [ENTER/OK].
- 3 Välj "Delete All Playlists" med [▲ / ▼], tryck sedan [ENTER/OK].



- 4 Välj "Yes" med [▲ / ▼], tryck sedan [ENTER/OK].

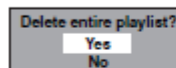

"Are you sure?" kommer visas. Välj "Yes" med [▲ / ▼], och tryck sedan [ENTER/OK]. Spellistan raderas.

Skriva på skivan startar. Det kan ta ett tag att skriva data på en skiva.

Obs

- Att radera en spellista gör inte att tillgängliga inspelningstiden kommer att öka på skivan.

Radera delar av titlar

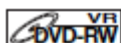

Du kan radera en specifik del av en titel. Även när en titel tas bort från spellistan, kommer den ursprungliga titeln förbli som den är.

Tryck [DVD] först.

- 1 Följ steg 1 till 3 i "Editing Title Name" på sidan 56.
- 2 Välj "Scene Delete" med [▲ / ▼], tryck sedan [ENTER/OK].
- 3 Använd [SKIP ◀◀ / ▶▶], [REV ◀◀], [FWD ▶▶], [PLAY ▶] och [PAUSE II] för att hitta startpunkt, tryck sedan [ENTER/OK].

Sedan använd [SKIP ◀◀ / ▶▶], [REV ◀◀], [FWD ▶▶], [PLAY ▶] och [PAUSE II] igen för att flytta till slutpunkten, och tryck [ENTER/OK].

Markören kommer att flytta till "Preview". Längst när på skärmen anges totala och förfluten tid av titeln, och det område som valts för borttagning är markerade med rött. Du kan kontrollera förhandsgranskningen genom att trycka [ENTER/OK].

- Före och efter 5 sekunder av den borttagna punkten kommer att spela för förhandsgranskning.

- 4 Välj "Delete" med [▲ / ▼], tryck sedan [ENTER/OK].
- 5 Välj "Yes" med [▲ / ▼], tryck sedan [ENTER/OK].

"Are you sure?" kommer att visas. Välj "Yes" med [▲ / ▼], och tryck sedan [ENTER/OK].
Delen av titeln raderas.
- 6 Tryck [RETURN/BACK] flera gånger för att avsluta.
Skriva på skivan startar.
Det kan ta ett tag att skriva data på en skiva.

Obs

- Du kan inte välja "scene delete" om antalet kapitel markeringar i original eller spellista är 999. (Beroende på innehållet, finns det skäl att du inte kan välja "scene delete" innan antalet kapitelmarkeringar når 999).
- Inspelningsbara skivutrymmet ökar inte efter radering av delar av titeln på en spellista.
- När en scen tas bort från ett original, kommer de relaterade titeln på spellistan också raderas automatiskt.

Funktionstabell

Följande tabell är innehållet som du kan ställa in enligt standardinställningarna. Se tabellen nedan för användbar funktion.

Inställning	Funktioner (ljusa fälten är standard)	Innehåll		
General Setting	Playback Parental Lock ▶ Page 64	OFF level 1 to 8	Ställ in föräldrakontroll nivå för DVD-uppspelning.	
	Audio Out ▶ Pages 64-65	Dynamic Range Control	ON OFF	Komprimera utbud av ljudvolymen.
		PCM	48kHz 96kHz	Ställ in om ljudet spelat in i 96kHz kommer att bli nedsatt till 48kHz.
		Dolby Digital	PCM Stream	Ange om Dolby Digital ska konverteras till PCM eller ska producera Dolby Digital signaler.
		MPEG	PCM Stream	Ange om MPEG ska konverteras till PCM eller ska producera MPEG signaler.
		DTS	ON OFF	Ställa in om DTS signal matas eller inte.
		MP3 Surround	PCM Stream	Ange typ av MP3 signal för att producera.
	Disc Menu Language ▶ Page 65	English Bulgarian Czech French German Hungarian Italian Polish Romanian Russian Slovak Spanish Other	Ange språk för skivmenyn.	
	Audio Language ▶ Page 65	Original English Bulgarian Czech French German Hungarian Italian Polish Romanian Russian Slovak Spanish Other	Ange språk för ljud.	
	Subtitle Language ▶ Page 65	OFF English Bulgarian Czech French German Hungarian Italian Polish Romanian Russian Slovak Spanish Other	Ange språk för undertexter.	
Angle Icon ▶ Page 66	ON OFF	Ange om du vill visa vinkel ikonen.		
Still Mode ▶ Page 66	Auto Field Frame	Ange typ av stillbild i återgivningspaus.		
TV System ▶ Page 66	PAL Auto	Ställ in TV system.		

General Setting				
Display	OSD Language ➔ Page 66	English Български Česky Français Deutsch Magyar Italiano Polski Romana Русский Slovenský Español	Ställ in språk för OSD (on-screen display).	
	Screen Saver ➔ Page 66	OFF 1 minute 5 minutes 10 minutes 15 minutes	Ställ in tomgångskörning innan skärmläckaren startar.	
	FL Dimmer ➔ Page 66	Bright Dark	Ställ in ljusstyrkan av frontpanelens display.	
Video	TV Aspect ➔ Page 66	4:3 Letter Box 4:3 Pan & Scan 16:9 Wide	Ställ in bild storlek beroende på proportionerna på din TV.	
	Video Out ➔ Page 67	SCART (RGB) Component (Progressive) Component (Interlace)	Ställ in video utgångsläge.	
Recording	Auto Chapter ➔ Page 30	OFF 5 minutes 10 minutes 15 minutes 30 minutes 60 minutes	Sätt kapitelmarkeringar periodvis.	
	Recording Audio Select (1H) ➔ Page 31	PCM Dolby Digital	Ställ in inspelnings ljud typ (bara när inspelningshastighet är satt till "1H".)	
	Auto Finalise ➔ Page 41	ON OFF	Ställ in enheten att slutbehandla skivan automatiskt.	
	Aspect Ratio (Video mode) ➔ Page 30	Auto 4:3 16:9	Ställ in ett bildförhållande för inspelning i videoläge.	
	Dubbing Mode ➔ Page 40	VCR → DVD DVD → VCR	Ställ in dubbnings valet.	
	Bilingual Recording Audio ➔ Page 31	Main Sub	Ställ in ljudtyp för inspelning.	
	External Input Audio ➔ Page 31	Stereo Bilingual	Ställ in externa ingångs audio typ för inspelning.	
	Video Colour System ➔ Page 37	Auto PAL SECAM	Ställ in video färg systemet på "PAL" eller "SECAM" automatiskt. Ställ in video färg systemet på "PAL". Ställ in video färg systemet på "SECAM".	
Clock	Clock Setting ➔ Page 67		Ställ in klockan manuellt.	
	Auto Clock Setting ➔ Page 67	ON OFF	Ställ in klockan automatiskt.	
Channel	Country ➔ Page 23	France Spain - Peninsula Spain - Canary Islands Germany Italy Switzerland Czech Republic Other	Ställ in DVB kanaler till kanal plan av varje land.	
	Auto Tuning (DVB & ANALOG) ➔ Page 21		Ställ in DVB och analoga kanaler automatiskt.	
	DVB Channel Setup	Edit Channels ➔ Page 24		Läs DVB kanaler, redigera favoritlistor.
		Auto Tuning ➔ Page 22		Ställ in DVB kanalema automatiskt.
		Manual Tuning ➔ Page 23		Ställ in DVB kanalema manuellt.
		Signal Information ➔ Page 26		Visa detaljerad information om den aktuella DVB kanal.
	ANALOG Channel Setup	Auto Tuning ➔ Page 21		Ställ in analoga kanaler automatiskt.
Manual Tuning ➔ Page 21			Ställ in analoga kanaler manuellt.	
Move ➔ Page 22			Flytta analoga kanalerna till en annan position.	

Introduktion

Anslutningar

Grund
InställningarInspe-
lningUppspe-
lning

Redigering

Funktions
Inställningar

VCR funktioner

Övrigt

General Setting	DivX DivX® VO ▶ Pages 45, 68	Registration Code		Denna meny ger dig DivX VOD registreringskoden. DivX registreringskod krävs när du hämtar DivX VOD filer från internet. Om du vill veta mer om DivX VOD, gå till www.divx.com/vod .	
		Deactivation Code		Denna meny ger dig DivX VOD avaktiveringskoden. DivX avaktiveringskod krävs när du hämtar DivX VOD filer från internet efter fränkoppling. Om du vill veta mer om DivX VOD, gå till www.divx.com/vod .	
		Deactivation	Yes No	Denna meny avaktiverar denna enhet och ger dig en ny registreringskod och avaktiveringskod för att ladda ner DivX VOD filer från internet.	
	DivX Subtitle ▶ Pages 44, 68	OFF English Czech Dutch French German Hungarian Italian Polish Romanian Russian1 Russian2 Slovak Spanish Swedish		Ställ in språk för DivX undertext.	
HDMI	Format ▶ Page 68	RGB YCbCr		Ställ in färg för HDMI utgången.	
	HDMI Audio ▶ Page 68	ON OFF		Ställ in om HDMI ljudsignalen ska produceras eller inte.	
	RGB Range ▶ Page 68	Normal Enhanced		Ställ in svart-vit kontrast nivå för HDMI RGB utgången.	
General Setting	DVB Setting		Adult Lock ▶ Page 69	ON OFF	Ställ in vuxenlåset och byt pinkod.
	Maturity Lock ▶ Page 69		OFF Age 4 - Age 18		Läs varje DVB program.
	Language ▶ Page 69	Audio	English Czech French German Italian Spanish		Ställ in språk för ljudet.
		Subtitle	English Czech French German Italian Spanish		Ställ in textningsspråk.
	About ▶ Page 69				Kontrollera aktuell DVB systemprogramvaran versionen av enheten.
Reset All ▶ Page 69				Ställ in på standardinställning.	

Obs

- Din förändring till varje inställning är kvar, även när strömmen är avstängd.
- Ett objekt som inte är närvarande tillgängligt visas med grå i inställningarna.

Allmänna inställningar

Vanliga procedurer

- 1 I stoppläge, tryck [SETUP].
- 2 Välj "General Setting" med [▲ / ▼], tryck sedan [ENTER/OK].
- 3 Välj önskat inställning, med [▲ / ▼], tryck sedan [ENTER/OK].

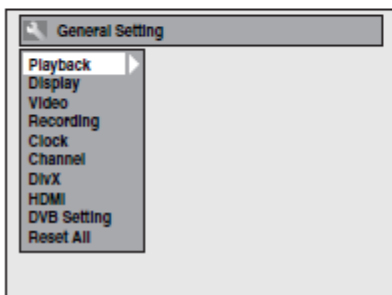

- 4 Välj önskat objekt, med [▲ / ▼], tryck sedan [ENTER/OK].
t.ex.) Inställningar för uppspelning

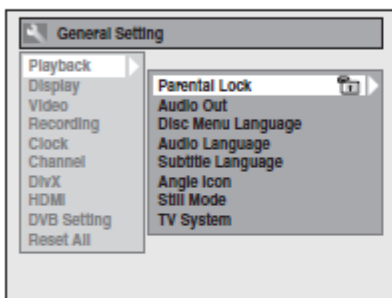

- 5 Välj en önskat inställning, med [▲ / ▼], tryck sedan [ENTER/OK].
t.ex.) Bamblås objekt

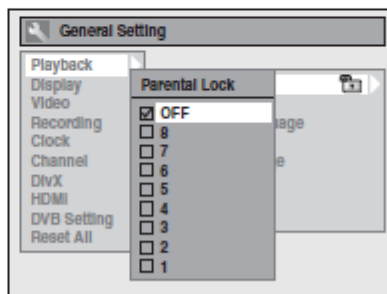

Din inställning är aktiverad.

- 6 När du är klar med inställningen, tryck [SETUP] för att avsluta.

För att återgå till föregående skärm tryck [RETURN/BACK].

Uppspelning

Inställningar → Allmänt inställning → Uppspelning

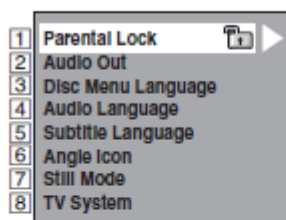

1 Parental Lock (Default: OFF) (DVD only)

Ställ in "Parental Lock" nivå.

Ändra "Parental Lock" nivå med **[▲ / ▼]**, tryck sedan **[ENTER/OK]**.

Gå vidare till någon av följande steg.

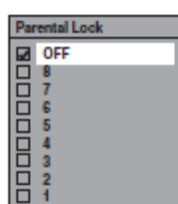

Föräldrakontrollnivå

OFF : Alla föräldralås är annullerade.

8 : DVD program av någon grad (vuxen / allmänt / barn) kan spelas upp.

7 to 2 : Endast DVD mjukvara avsedd för allmänt bruk och barn kan spelas upp.

1 : Endast DVD mjukvara avsedd för barn kan spelas upp.

Obs

- "Parental Lock" funktionen kanske inte är tillgänglig på vissa skivor.
- Det kan vara svårt att bestämma om vissa DVD skivor stöder barnlås-funktionen. Var noga med att bekräfta att barnlås funktionen fungerar på det sätt som du har ställt in.
- Anteckna lösenordet i fall du glömmer det.

2 Ett lösenord är ännu inte fastställt

1 Välj "Yes" med **[▲ / ▼]**, tryck sedan **[ENTER/OK]**.

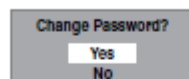

2 Ange ett nytt lösenord med [sifferknapparna] och tryck sedan **[ENTER/OK]**.

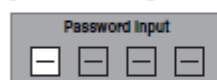

Din inställning är aktiverad.
Om du väljer "No", tryck **[SETUP]** för att avsluta.

2 Ett lösenord är redan inställt

1 Ange aktuellt lösenord med [sifferknapparna].



2-A Välj "No" med **[▲ / ▼]**, tryck sedan **[ENTER/OK]**.

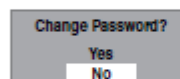

"Parental Lock" nivå aktiveras.

2-B Välj "Yes" med **[▲ / ▼]**, tryck sedan **[ENTER/OK]**.

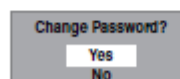

Ange ett nytt lösenord med [sifferknapparna]. Tryck sedan **[ENTER/OK]**.

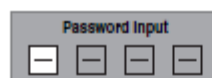

Din inställning är aktiverad.
(du kan ändra både lösenord och "Parental Lock" nivå.)

Obs

- Tryck **[CLEAR]** för att radera felaktiga nummer.
- Om du glömmer ditt lösenord eller om du vill rensa alla inställningar i "Parental Lock", tryck **[4], [7], [3], [7]** med [sifferknapparna] i valfönstret. Ditt lösenord rensas och föräldra nivåer är inställda på "OFF".

2 Ljud ut

Välj en lämplig ljudinställning för din externa enhet.

Det kommer bara att påverka en skivuppspelning.

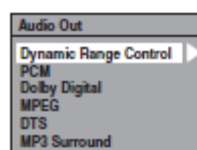

Dynamic Range Control (Standard: ON) (Endast DVD)

Ställ in på "ON" för att göra det dynamiska omfånget snävare.

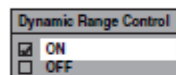

"Dynamic Range Control" funktionen är endast effektiv med analog ljudanslutning.

Obs

- "Dynamic Range Control" funktion är endast tillgänglig på skivor som spelats in i Dolby Digital formatet.

PCM provtagning (Standard: 48kHz)

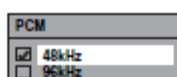

48kHz : Om din förstärkare/dekoder INTE är kompatibel med 96kHz PCM, välj "48kHz". Ljud som spelats in vid 96kHz är nedsatt till 48kHz.

96kHz : Om din förstärkare/dekoder är kompatibel med 96 kHz PCM, välj "96kHz". Ljud samplas med 96 kHz.

Obs

När du spelar upp en skiva med upphovsrättsligt skydd:
• Även om du väljer "96kHz", är ljudet nedsatt till 48kHz.

Dolby Digital konvertering (Standard: Stream)

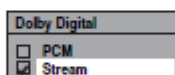

PCM : Konverterar Dolby Digital till PCM (2 kanaler). Om din förstärkare/dekoder INTE är kompatibel med Dolby Digital, ställ in på "PCM".

Stream : Ger Dolby Digital signaler. Om din förstärkare/dekoder är kompatibel med Dolby Digital, ställ in på "Stream".

Obs

När du spelar upp en DVD-RW skiva inspelad i VR-läge:
• Om ljudkällan på en skiva är i Dolby Digital format ställ in "Dolby Digital" på "PCM" så att du kan byta till huvudljud (L), sub ljud (R), eller en kombination av båda (L / R) med din förstärkare/dekoder.

Inställningar för MPEG (Standard: PCM) (endast DVD)

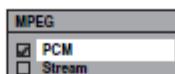

PCM : Konverterar MPEG till PCM. Om din förstärkare/dekoder är EJ kompatibel med MPEG, ställ in på "PCM".

Stream : Ger MPEG Ljud signaler. Om din förstärkare/dekoder är kompatibel med MPEG, ställ in på "Stream".

Inställningar för DTS (Standard: ON) (endast DVD)

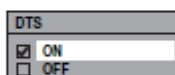

ON : Ger DTS signaler. Om din förstärkare/dekoder är kompatibel med DTS®, ställ in på "ON".

OFF : Ingen DTS signal matas. Om din förstärkare/dekoder är EJ kompatibel med DTS®, ställ in på "OFF".

Inställningar för MP3 Surround (Standard: PCM)

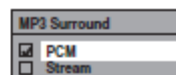

PCM : Spelar upp alla MP3 filer i stereo.

Stream : Spelar upp alla MP3 filer i stream.

Obs

• Ställ in på "Stream" när enheten är ansluten till en förstärkare för MP3 Surroundljud.

3 Disc Menu Language (Default: English) (DVD only)

Ställ in "Disc Menu Language".



4 Audio Language (Default: Original) (DVD only)

Ställ in "Audio Language".

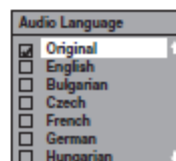

Obs

• Om "Original" är valt, är ljudspråket standard på skivan.
• "Audio Language" inställning är kanske inte tillgänglig för vissa skivor.

5 Subtitle Language (Default: OFF) (DVD only)

Ställ in "Subtitle Language".

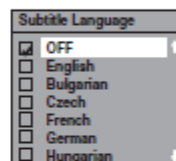

Om "Other" väljs, ange lämpliga 4-siffriga koden med [sifferknapparna].

Se "Language Code" på sidan 78.

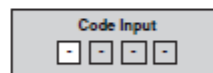

När du är klar med att skriva koden, tryck [ENTER/OK].

Obs

- Du kan också ändra eller stänga av undertexter på en DVD från skivans meny om den är tillgänglig.
- Tryck [CLEAR] eller [◀] för att radera siffror felaktigt angiven.
- Du kan bara välja språket som stöds av skivan.

6 Angle Icon (Default: ON) (DVD only)

Ställ in på "ON" för att visa vinkel ikonerna under uppspelning.

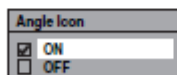

7 Still Mode (Default: Auto) (DVD only)

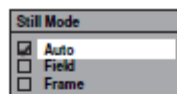

- Auto** : Välj automatiskt den bästa upplösningen ("Frame" eller "Field") baserat på data egenskaper av bilderna.
- Field** : Välj "Field" när bilderna är fortfarande instabilt, även om "Auto" är valt. "Field" stabiliserar bilderna, men bildkvaliteten kan bli grov på grund av den begränsade mängd data.
- Frame** : Välj "Frame" för att visa relativt oröriga bilder i högre upplösning. "Frame" förbättrar bildkvaliteten, även om det kan destabilisera bilderna på grund av samtidig produktion av två fälldata.

Obs

- En enskild bild på TV skärmen kallas för "Frame", som består av två separata bilder som kallas för "Field". Vissa bilder kan bli suddiga vid "Auto" inställning i stillastående läge på grund av deras data egenskaper.

8 TV System (Default: PAL) (DVD only)

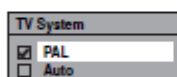

- PAL** : Ger en modifierad PAL signal för visning av skivor inspelade med NTSC-systemet på en PAL system TV.
- Auto** : Ändras video systemet (PAL / NTSC) automatiskt beroende på formatet på skiva.

Obs

- Med skivor inspelade med PAL systemet, är en PAL signal output för visning på en PAL system TV.
- Skivor inspelade med PAL systemet kan inte visas på en NTSC system TV.
- Med skivor som är inspelade med NTSC-systemet, är en NTSC signal output för visning på en NTSC eller multi system TV.
- Med skivor inspelade med NTSC systemet, välj PAL för visning på en PAL system TV.

Display

Inställningar → Allmänt inställning → Display

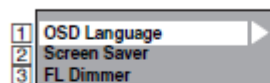

1 OSD Language (Default: English)

Ställ in OSD språket.

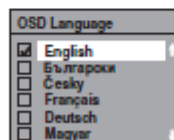

2 Screen Saver (Default: 10 minutes)

Ställ in skärmläckarens tidsfördröjning.

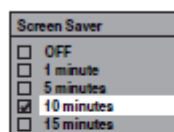

3 FL Dimmer (Default: Bright)

Ställ in frampanelens display ljusstyrka.



Obs

- Displayen tänds inte när enheten är i standby-läge. Detta ett energisparläge (ECO) för standby.

Video

Inställningar → Allmänt inställning → Video

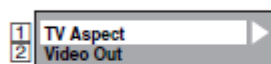

1 TV Aspect (Default: 16:9 Wide)

Använd funktionen för att justera bildformatet av video källan som skiljer sig från din TV ratio för att passa din TV skärm utan att förvränga bilden.

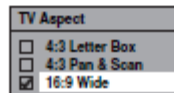

Om du har en standard TV:

Välj "3:4 Letter Box" så att svarta fält visas längst upp och längst ner på TV skärmen när du spelar upp en bredbilds bild. Välj "4:3 Pan & Scan" för en full höjd bild med båda sidorna trimmade vid uppspelning av bredbild bilder.

Om du har en bredbild TV:

Välj "16:9 Wide".

2 Video Out (Default: SCART (RGB))

Denna enhet är kompatibel med progressiv scan systemet. Funktionen ger dig högre upplösning av bilder än det traditionella output system gör. Du kan njuta av progressive scan bilden genom att använda HDMI OUT eller COMPONENT VIDEO OUT. Utnyttja progressive scan systemet via COMPONENT VIDEO OUT, måste du ställa in video outputläge i "Setup" menyn genom att följa anvisningarna. "SCART (RGB)" är valt som standard.

När du ställer in "Video Out" inställning, behöver du en scart kabel eller en HDMI kabel till output från denna enhet med komponentvideo kabel.

1 Välj önskat inställning med [▲ / ▼], tryck sedan [ENTER/OK].

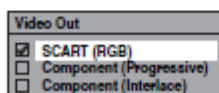

- Om din TV är kompatibel med progressiv scanning (576p/480p), anslut TVn till COMPONENT VIDEO OUT uttaget på denna enhet, välj "Component (Progressive)" och ställ din TV till progressiv scanläge.
- Om din TV inte är kompatibel med progressiv skanning välj "Component (Interlace)" för komponent anslutning eller välj "SCART (RGB)" för scart kabel anslutning.

• Se sidan 17 för mer information.

Bara om du väljer "Component (Progressive)", gå vidare till steg 2. Om du väljer "Component(interlace)" eller "SCART (RGB)", är din inställning aktiverad.

2 Välj "Yes" med [◀ / ▶], tryck sedan [ENTER/OK].

Slutlig bekräftelse visas.

3 Välj "Yes" med [▲ / ▼], tryck sedan [ENTER/OK] inom 15 sekunder.

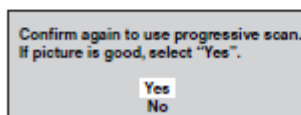

Din inställning är aktiverad.

Obs

- Vid ändring av "Video Out" inställning ("SCART (RGB)", "Component (Progressive)" eller "Component (Interlace)"), anslut motsvarande uttag på TVn. Om inställningen är ändrats, till exempel, till "SCART (RGB)" medan COMPONENT VIDEO OUT uttag används för att ansluta till TVn, en förvrängd videosignal matas ut.

Klocka

Inställningar → Allmänt inställning → Clock

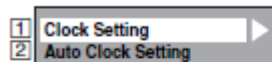

1 Clock Setting

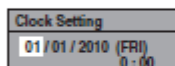

1 Ange datum (dag / månad / år) med [▲ / ▼].

Tryck [▶] för att flytta markören till nästa fält. Om du vill gå tillbaka till föregående fält, tryck [◀].

2 Ange tid (timmar / minuter) med [▲ / ▼], tryck sedan [ENTER/OK].

Klockan börjar.

- Även om sekunder inte visas, kommer de att räknas från noll.

Obs

- Din klock inställning kommer att försvinna om det finns ett strömavbrott eller enheten kopplas ifrån i mer än 30 sekunder.
- Om "Auto Clock Setting" är satt till "ON" när DVB kanaler är memorerade, kan du inte välja "Clock Setting".
- Klockan visas inte i standby-läge beroende på att enheten kommer att återvända till ett nytt energisparläge (ECO) med displayen avstängd.

2 Auto Clock Setting (Default: ON)

Denna enheten tar emot tidssignaler från analog / DVB kanaler och ställer in klockan automatiskt. Ställ in kanal tuning innan du ställer in Auto Clock.

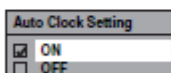

1 Välj "ON" med [▲ / ▼], tryck sedan [ENTER/OK].

2 Tryck [SETUP] för att avsluta.

3 Tryck [STANDBY-ON] för att stänga av enheten.

- Automatiska klockan är aktiverad.
- Denna enhet kommer att söka efter tiden varje gång när strömmen stängs av.
- Lämnar apparaten avstängd i ca 10 sekunder för att ge den tid att ställa in klockan.

Obs

- Om du vill avbryta "Auto Clock Setting", välj "OFF" med [▲ / ▼], och tryck sedan [ENTER/OK] vid steg 1.
- Om "Auto Clock Setting" är "OFF", "Timer Recording (EPG)" kanske inte kan utföras.
- Klockan kan ställa in sig automatiskt när du ansluter antennkabeln till enheten och ansluter nätkabeln. I detta fall kommer den aktuella tiden visas på frontpanelens display.
- Om det bara är analoga kanaler memorerat i denna enhet:
 - Kanalen tilldelas "analogue / 1Ch" måste få PDC signalen för att ställa klockan automatiskt.
 - Eheten kommer att korrigera aktuella tiden genom att ta emot PDC sändningar när strömmen är avstängd.
 - Mellan 23.00 och 1.00 kommer automatiska klock funktionen inte fungerar även när strömmen är avstängd.
- Klockan kan inte ställas in automatiskt om du inte kan ta emot en kanal i ditt område som bär en tidssignal. I detta fall, ställ in klockan automatiskt.
- Eheten kommer också att korrigera aktuella tiden automatiskt vid 8.00 och 1.10 om enheten är i standby läge eller om du tittar på DVB kanal.

DivX®

Inställningar → Allmänt inställning → DivX

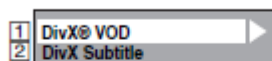

1 DivX® VOD

Ger DivX VOD registreringskod och avaktiveringskod.

Se sidan 45 för mer information.

2 DivX Subtitle (Default: OFF)

Ställ in DivX® textning.

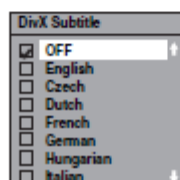

HDMI

Inställningar → Allmän inställning → HDMI

- Se till att HDMI kabeln är ansluten och TV ingången är inställd på HDMI.

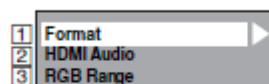

1 Format (Default: RGB)

Du kan välja färg utrymme för HDMI output. Ställ in lämplig färg utrymme för din skärm.

- När den anslutna enheten inte är kompatibel med Y/Cb/Cr, är HDMI signal output som RGB oavsett inställningen.



2 HDMI Audio (Default: ON)

Om du inte vill spela upp ljudet via HDMI (när du digitalt matar ut ljudet via DIGITAL AUDIO OUT (COAXIAL) till din ljudanläggning, etc), kan du ställa in HDMI ljud utgång på av.

- Ställ in på "OFF" när HDMI ljudet inte behövs.



3 RGB Range (Default: Normal)

Du kan justera RGB intervall för att göra mörka områden av HDMI bilder ljusare.

- Välj "Enhanced" om svart-vit kontrasten inte är klart.
- Denna inställning är effektiv endast för HDMI RGB output.

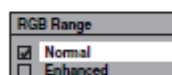

DVB inställning

Inställningar → Allmän inställning → DVB Setting
Du kan göra inställning av digital tuner från DVB inställning.

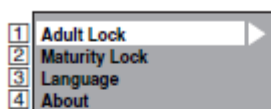

1 Adult Lock (Default: OFF)

DVB

Du kan ställa in "Adult Lock" på "ON" eller "OFF" och även ändra pinkod.

1 Välj "ON" eller "OFF" med [▲ / ▼], tryck sedan [ENTER/OK].

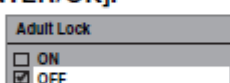

2 To set "Adult Lock" to "ON":

- 1) Ange önskat pinkod med [sifferknapparna], tryck sedan [ENTER/OK].
- 2) För bekräftelse ange pinkod igen med [sifferknapparna] tryck sedan [ENTER/OK].

To set "Adult Lock" to "OFF":

- Ange pinkod med [sifferknapparna].
- När du anger pinkod, använd [◀] eller [CLEAR] för att rensa siffrorna när angett.

Obs

- När "Adult Lock" är inställt på "ON", kommer pinkod krävas för att visa låsta kanaler eller göra timer inspelning av dem, och när du försöker att köra "Auto Tuning" för DVB eller "Edit Channels".
- Om du glömmer pinkoden, tryck [4], [7], [3], [7] för att avbryta pinkod.

2 Maturity Lock (Default: OFF)

DVB

Enligt åldergräns signalen som kommer med varje DVB program kan du låsa varje program.

1 Välj "Maturity Lock" med [▲ / ▼], tryck sedan [ENTER/OK].

- Om "Adult Lock" är ställd in på "ON", ange pinkod för att gå vidare till nästa steg.

2 Välj önskat rating med [▲ / ▼], tryck sedan [ENTER/OK].

- Välj "OFF" för att inaktivera "Maturity Lock".



- När "Maturity Lock" har ställts in, kommer pinkoden krävas för att kunna se programmet som överstiger åldergräns.
- För att aktivera "Maturity Lock", "Adult Lock" måste vara inställt på "ON". För att ställa in "Adult Lock", Se "1 Adult Lock (Default: OFF)" på sidan 69.

3 Language

DVB

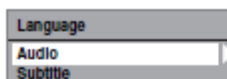

Audio : Ställ in ljud språket.

Subtitle : Ställ in textningspråket.

Obs

- Ljud och textnings inställning kanske inte är tillgänglig för vissa sändningar.
- För att ändra ljudspråket, se "Multi Audio" på sidan 26.
- För att visa textning eller välja textningspråk se "Subtitle" på sidan 27.

4 About

DVB

You can check the current DVB system software version of this unit.

Återställa alla

Inställning → Allmän inställning → Reset All

Välj "Yes" med [▲ / ▼], tryck sedan [ENTER/OK].

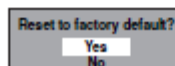

"Are you sure?" kommer att visas. Välj "Yes" med [▲ / ▼], och tryck sedan [ENTER/OK].

Obs

- Inställningar som anges nedan kommer att förbli oförändrad även efter återställning till fabriksinställningarna.
 - Klock inställning
 - Kanal inställning
 - Bamlås inställning
 - DivX® VOD kod
 - Timer program
 - OSD språk inställning
 - DVB inställning

VCR Funktioner

Gemensamma förfaranden

- 1 Tryck [STANDBY-ON För att spela upp ett band, slå på TVn och se till att välja ingången som enheten är ansluten till.
- 2 Tryck [VCR].

Uppspelning







Anmärkning för HDMI, Component och Digital Audio (COAXIAL) Output i VCR Uppspelning

Denna enhet kan matas ut HDMI, Component och Digital Audio (COAXIAL) i VCR uppspelning.



Däremot kan bilden och ljudet av CVR inte spelas upp vid följande villkor:

- Vid byte till VCR läget medan du spelar in i DVD läge.
- När du väljer DV kanal (AV3).
- Under DVD till VCR dubbning.

Uppspelning av ett band

- 1 Sätt i ett inspelat band, och tryck [PLAY för att starta uppspelningen.
- 2 Under uppspelning, tryck [PAUSE Uppspelning pausas och ljudet tystas.
- 3 Tryck [PLAY för att återuppta uppspelningen.
- 4 Tryck [STOP för att stoppa uppspelningen.
- 5 Tryck [OPEN/CLOSE EJECT för att mata ut bandet.



Obs

- När ett band utan inspelningsfiken sätts in, kommer enheten att starta uppspelningen automatiskt.
- Tracking kommer att justera automatiskt vid uppspelning.
För att justera tracking manuellt, tryck [PROG.  / 

Grundläggande inspelning och en-trycks timer inspelning (OTR)



Innan du spelar in, se till att:

- Önskat kanal väljs genom att trycka på [sifferknapparna] eller [PROG.  / - Det finns ett band med ett rekord flik i enheten.

Tape speed	Recording / Playback Time			
	Type of tape	E60	E120	E180
SP (standard play) mode	1 hour	2 hours	3 hours	4 hours
LP (long play) mode	2 hours	4 hours	6 hours	8 hours

- 1 Sätt i en inspelningsbar videoband.
- 2 Välj inspelningshastighet med [REC SPEED].
 - Önskat inspelningshastighet är valt i SP eller LP läge genom att trycka [REC SPEED].
- 3 Välj önskat kanal för att spela in på, med [PROG.  / - 4 **Basic Recording:**

Tryck [REC] för att starta inspelningen.

För att tillfälligt stoppa inspelningen eller att återuppta den, tryck [PAUSE 



När enheten har varit i pausläge för 5 minuter, slutar den automatiskt med att skydda bandet och videohuvud från skador.

One-touch Timer Recording:

Tryck [REC] flera gånger tills önskat inspelningstid (30 minuter till 8 timmar) visas på skärmen.

En-trycks timerinspelning startar.

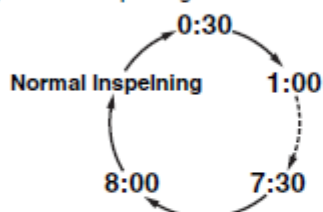

- När enheten nått den angivna tiden, kommer den att stängas av automatiskt.
- För att ändra inspelningstid under en-trycks timer inspelning, tryck [REC] flera gånger tills önskat längd visas.
- För att avbryta en-trycks timer inspelning inom angiven tid, tryck [STOP ■].

Obs

- Återstående inspelningstid visas på TV skärmen under en-trycks timer inspelning, tryck [DISPLAY] för att se det på TV skärmen.
- Om VCR en-trycks timer inspelningen är klar under DVD uppspelning eller inspelning, kommer videobandspelaren vara i stoppläge och DVD håller aktuella läget.
- Du kan inte använda paus funktionen under en-trycks timer inspelning.
- När en-trycks timer inspelningen är klar och strömmen stängs av, kommer enheten att växla till timer standby läge automatiskt om en timerinspelning har programmerats. Tryck [TIMER SET] för att avbryta timer standby läge för att använda enheten kontinuerligt.

- 5 Tryck [STOP ■] när inspelningen är klar.

Förhindra oavsiktlig radering

För att förhindra oavsiktlig inspelning på en inspelad kassett, ta bort inspelnings fliken. För att spela in på kassetten senare, täcka hålet med tejp.

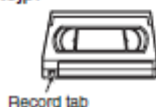

DVC till VCR Dubbing



Denna funktion hjälper dig att dubba innehållet i DVC (digital videokamera) till VCR.

Förbereda för DV dubbing (DVC till VCR):

- Sätt i en inspelningsbar videoband.
 - Se till att din DVC är i videoläge.
- 1 Tryck [INPUT SELECT] flera gånger för att välja extern ingångs kanal och tryck sedan [PROG. ^ / v] för att välja DV(AV3).
 - 2 Välj inspelningshastighet med [REC SPEED]. (Se sidan 70.)

- 3 Stoppa eller pausa DVC där du vill börja dubbningen.

- 4 Spela upp DVC.

- 5 Tryck [REC].
Dubbingen startar.

Obs

- Dubbingen startar där bandet stoppades.

Sökning

Index Sökning



- 1 Tryck [SEARCH] så att index sök meny visas.
- 2 Ange antalet av inspelning du vill hoppa över med [sifferknapparna] inom 30 sekunder.
- 3 Tryck [FWD ►►] eller [REV ◀◀] för att starta Index sökningen.
Om du vill gå framåt, tryck på [FWD ►►].
Om du vill gå i motsatt riktning, tryck [REV ◀◀].
Efter index sökning, kommer videobandspelaren spela upp bandet automatiskt.

Obs

- Denna funktion är inte tillgänglig under inspelning.
- Varje gång ett band spelas in, är ett index markering skrivet på bandet.
- Du kan göra index markeringen upp till 20.

Tidssökning



Den här funktionen kan du gå till en specifik punkt på ett band genom att ange exakta tiden du vill hoppa över för att nå punkten.

- 1 Tryck [SEARCH] flera gånger tills tid sökmenyn visas.
- 2 Ange önskat tid för att hoppa över med [sifferknapparna] inom 30 sekunder.
- 3 Tryck [FWD ►►] eller [REV ◀◀] för att starta tid sökning.
Om du vill gå framåt, tryck [FWD ►►].
Om du vill gå i motsatt riktning, tryck [REV ◀◀].
Efter index sökning, kommer enheten att spela upp bandet automatiskt.

Obs

- Denna funktion är inte tillgänglig under inspelningen.
- Tryck [STOP ■] för att stoppa sökningen.
- Om bandet tar slut under sökningen, kommer enheten att avbryta den och spola tillbaka bandet.
- Du kan ställa in tiden upp till 9:59 (9t. 59min.).

Övrig användning



Att kö eller granska bilden under uppspelning (bild sökning):

Tryck [**FWD ►►**] eller [**REV ◀◀**] under uppspelning. Tryck igen och enheten kommer att söka i super hög hastighet (endast i LP läge).

För att frysa bilden på TV skärmen under uppspelning (Still läge):

Tryck [**PAUSE II**]. Varje gång du trycker på knappen kommer bilden att vidarebefodras ruta för ruta. Om bilden börjar vibrera lodrätt under stillbildsläge, kan du stabilisera bilden genom att trycka på [**PROG. ^ / v**]. Om bilden är förvrängd eller rullande vertikalt, justera den vertikala håll-kontrollen på din TV, om sådan finns.

För att återställa bandräknaren:

Tryck [**CLEAR**].

För att spela upp i sakta framåt rörelse:

Under uppspelning, tryck [**PAUSE II**], tryck sedan [**FWD ►►**]. Om brusfältet visas på TV skärmen, kan du minska det genom att trycka [**PROG. ^ / v**]. Sakta bakåt är inte tillgänglig i VCR läge.

Obs

- Still / Långsam / Paus läge kommer avbryta automatiskt efter 5 minuter för att förhindra skador på bandet och videohuvudet.
- För att återgå till normal uppspelning från bilden Sök / Still / Långsam läge, tryck [**PLAY ►**].

Ändra Video Färg Systemet

Denna enhet kommer att anpassa video färg systemet (SECAM, PAL or MESECAM) automatiskt beroende på formatet på en förinspelad video band, under uppspelning eller signalen från tunern eller externa enheter.

För att ändra video färg systemet manuellt, tryck [**SYSTEM**].

Varje gång du trycker [**SYSTEM**], kommer färg systemet ändras enligt följande:

→ **AUTO** → **SECAM** → **PAL** → **MESECAM** →

Obs

- Om uppspelningens bild på TV skärmen är svart och vitt, ändra video färg systemet manuellt.
- När du ändrar video färg systemet manuellt, se till att du ändrar det innan inspelningen. Om du väljer fel video färg system för inspelning, kan färgen på bilden försämrans.

Hi-Fi Stereo Ljud System

Denna enhet kommer att spela in och spela upp hi-fi stereo ljud. Dessutom har den en A2 och NICAM stereoljud dekoder. Denna enhet kommer att få stereo och tvåspråkiga sändningar och det är möjligt att spela in på flera sätt och att spela upp ljud

Välja Ljudläge

Du kan välja varje läge genom att trycka på [**AUDIO**] på fjärrkontrollen. Varje läge visas på TV-skärmen enligt följande:

Audio-läge under uppspelning av inspelade bandet i Hi-Fi läge:

Mode	Audio output	Display on the TV screen
Stereo	Stereo	STEREO
L	L audio from both speakers	LEFT
R	R audio from both speakers	RIGHT
Normal	Monaural	MONO

Audio läge under mottagning av tvåspråkiga sändningar:

Mode	Audio output	Display on the TV screen
Main	Main audio from the both speakers	Main
Sub	Sub audio from the both speakers	Sub
Main / Sub	• Main audio from the left speaker • Sub audio from the right speaker	Main Sub



Obs

- Om du spelar upp icke Hi-Fi-band, kommer enheten att spela upp automatiskt i mono, även om du väljer alla lägen.
- Om stereosignalen blir svag, är sändningen automatiskt inspelad in i mono.

Felsökning

Innan du begär service för denna enhet, kontrollera tabellen nedan för en möjlig orsak till det problem som du upplever. Några enkla kontroller eller mindre justeringar från din sida kan eliminera problemet och återställa funktionen.

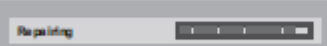
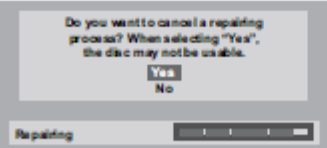
	Problem	Möjlig lösning
POWER	Strömmen slås inte på	<ul style="list-style-type: none"> Kontrollera att nätsladden är ordentligt ansluten. Batterierna i fjärrkontrollen är svaga eller slut. Tryck på [TIMER SET] för att avbryta time-standby läge. (när både DVD och VCR är i timer-standby läge kan du inte använda enheten.)
	Enheter startas utan någon åtgärd	<ul style="list-style-type: none"> Enheter slås på automatiskt 2 sekunder innan en timerinspelning.
	Enheter fungerar inte	<ul style="list-style-type: none"> "⊘" eller felmeddelande visas om åtgärden är otillåten. Batterierna i fjärrkontrollen är svaga eller slut.
GENERAL	Ingen bild, ljud eller meny visas på din TV	<ul style="list-style-type: none"> Kontrollera att alla anslutningar är korrekta. Kontrollera om att inte kablarna är skadade. Kontrollera att du har valt rätt extern ingångskanal på din TV (sidan 23.) Kontrollera att kanalinställningen är klar (sidorna 21-23.)
	Klockintällning och kanalinställning kan inte göras	<ul style="list-style-type: none"> Om en inspelning pågår kan dessa moment inte utföras.
	Enheter fungerar inte korrekt	<ul style="list-style-type: none"> Fukt har kondenserat inuti enheten. Ta ur skivan och lämna enheten påslagen i ca 2 timmar tills fukten avdunstar. (se sidan 3.)
	Klockan visas inte på frontpanelens display	<ul style="list-style-type: none"> Kontrollera att nätsladden är ordentligt ansluten. (I händelse av strömavbrott) kontrollera brytaren och klockinställningen. När enheten är i standby-läge är frontpanelen av pga energisparläge har tillämpats.
	När du har glömt lösenordet för föräldralåset	<ul style="list-style-type: none"> Annulera lösenordet och inställning nivå. (se sidan 64.)
	DV signal kan inte matas in	<ul style="list-style-type: none"> Innan anslutning, slå på nättaggregat för både den här enheten och DVC, och se till att dessa enheter har stoppats. Endast en DVC-SD signal kan anslutas från DVC till denna enhet. Andra typer av signaler stöds inte. Anslut inte någon annan enhet än DVC. Även om en brännare eller PC med en annan DV-terminal är ansluten, kommer DV funktionen inte fungera. Om DVC inte känns igen efter anslutning, stäng av strömmen till enheten och återanslut DVC.
	DVC kan inte användas med denna enhet	<ul style="list-style-type: none"> Signal ingången eller DVC drift från den här enheten kan inaktiveras beroende på typ av DVC. Om en DVC signal inte kan matas in, använd den externa ingången (AV2) för analog anslutning via audio/video kablar. DVC kontroll kan inaktiveras beroende på typ av DVC, även i ett läge annat än kameraläge. I det här fallet, växla till DVD kontroll och utför den vanliga inspelningsproceduren när du använder DVC.
	Vissa funktioner i DVC fungerar inte	<ul style="list-style-type: none"> Vissa funktioner kanske inte fungerar beroende vilken typ av DVC. Till exempel, om inte DVC stödjer långsam uppspelning så inaktiveras den långsamma uppspelningsfunktionen. Skivmenyn visas inte om uppspelning utförs.
	DV ljudsignalen kan inte ställas om	<ul style="list-style-type: none"> För inspelning med DVC, kan ljudsignalen ställas in på 12 eller 16 bitar. Men när du har valt 16 bitars inspelning kan inte ljudsignalen ställas om. Bäst är att spela in en ljudsignal, ställ in den på 12 bitar.

	Problem	Möjliga lösningar
GENERAL	Ingen bild från HDMI anslutningen	<ul style="list-style-type: none"> • Kontrollera HDMI-anslutningen. • Kontrollera om den anslutna monitorenheten har stöd för HDCP. • Kontrollera inställningar för HDMI. • Kontrollera att output formatet för denna enhet (HDMI FORMAT) matchar och stöds av input formatet andra anslutna enheter. • Enheten är kanske ansluten till en obehörig bildskärm med en HDMI-kabel. • Ljud och video signaler kan inte matas ut när du spelar upp en kommersiell DVD-video.
	Det går inte att byta kanal på din TV Vissa inställningar går förlorade, även om du har följt förfaranden korrekt	<ul style="list-style-type: none"> • Kontrollera att alla anslutningar är korrekta. • Kontrollera om kablarna är skadade. • Prova att göra en kanalinställning genom att följa stegen på sidorna 21-23. • Om du kopplar ur AC-nätkabeln medan meddelandet, "Saving settings. Please wait.", visas, kan vissa inställningar förloras. Dra inte ur AC medan meddelandet visas (det tar ca 1 minut.).
CHANNEL	Endast specifika kanaler visas inte	• Kanalema kan vara inställd på att skippas (Se sidorna 22 och 25.)
	Auto tuning slutfördes, men det går inte att titta på DVB och analoga kanaler	<ul style="list-style-type: none"> • Kontrollera att antennkabeln är korrekt ansluten och försök kanalsöka igen. (Se sidorna 21-23.) • Om du flyttar enheten till ett annat ställe, måste du göra en ny sökning.
	Den TV-kanal som du har kunnat titta på tidigare har försvunnit och "No signal" visas	
GENERAL	Bilden från den externa enheten kan inte visas	<ul style="list-style-type: none"> • Prova att trycka [INPUT SELECT] för att välja extern ingångskanal. tryck sedan [PROG. ^ / v] upprepade gånger för att välja önskad kanal. • Slå på alla anslutna enheter. • Kontrollera att alla anslutningar är korrekta.
	Inspelning kan inte utföras	<ul style="list-style-type: none"> • Denna enhet kan inte spela in program som är kopieringsskyddat. Detta är inget fel. • Utrymme för inspelningsmedia kan vara slut. Prova att ta bort onödiga titlar eller byt ut den tidigare inspelade median. • Det maximala antalet titlar eller kapitel har överskridits. Ta bort onödiga titlar för att göra tillräckligt med utrymme. • Kontrollera att skivan är CPRM kompatibel. Copy-once program kan endast kopieras till en skiva som är CPRM kompatibel. • Kontrollera att skivan inte är skrivskyddad eller färdigställd. Ta bort skrivskyddet. • Videoläge DVD-RW som en gång formaterats i en annan enhet kan inte spelas i den här enheten om den inte formateras i denna enhet. • Kontrollera att alla anslutningar är korrekta.
RECORDING	Timerinspelning kan inte utföras.	• Den interna klockan i enheten kan ha stoppats pga ett strömavbrott som varade i mer än 30 sekunder. Ställ om klockan (Se sidan 67.)
	"Repairing" visas på tv skärmen 	<ul style="list-style-type: none"> • Om ett strömavbrott uppstår eller att strömsladden dras ur under inspelning, färdigställning, formatering eller redigering (även efter att "Repairing" försvinner) kommer en reparationsprocess att börja automatiskt strax efter att du slagit på enheten igen. Det kan ta flera minuter upp till flera timmar.
	Om du vill avbryta reparationen av processen. 	<ul style="list-style-type: none"> • Om du tänker avbryta reparationen, tryck [OPEN/CLOSE ▲] på front panelen, välj sedan "Yes" tryck sedan [ENTER/OK]. efter det, tryck [OPEN/CLOSE EJECT ▲] för att ta ut skivan. Den skiva som blir avbruten under reparationsprocessen kanske inte fungerar.
	Symbolen  visas inte.	• "Writing to Disc" kan synas på skärmen i högst 20 sekunder, även efter att den har nått 100%. Detta är inget fel
VCR	Inspelningen startar inte efter att du har tryckt [REC].	<ul style="list-style-type: none"> • Se till att videobandet har en inspelad flik när du spelar in på ett videoband. Om det behövs, täck hålet med tejp.

		Problem	Möjliga lösningar	
GENERAL	PLAYBACK	Bildförhållandet matchar inte TV-skärmen	<ul style="list-style-type: none"> Kontrollera "TV Aspect" inställningen. (Se sidan 66) En annan aspekt kommer att användas när bildformatet av skivan inte stöds av denna enhet. 	Introduktion
		Uppspelningsbilden är förvrängd. Färgen på bilden är onormal.	<ul style="list-style-type: none"> Under snabbspolning kan bilden bli förvrängd. Detta är inget fel. Anslut direkt till TV. När du ansluter denna enhet med TV via VCR eller andra enheter, kan bilden bli förvrängd pga kopieringsskyddad signal. Kontrollera om kablarna är skadade. Håll borta elektronisk utrustning som kan orsaka störningar. t.ex. mobiltelefoner. 	Anslutningar
		Inget ljud eller undertext	<ul style="list-style-type: none"> Kontrollera att den externa ingångskanalen är korrekt inställd. Kontrollera att alla anslutningar är korrekta. Om du använder en HDMI-anslutning fungerar inte ljudet ut när "HDMI" Audio" är inställd på "OFF". 	Grundinställningar
DVD	PLAYBACK	Uppspelningen startar inte från början.	Resume-funktionen kan aktiveras. Se sidan 47 för att avbryta resume-funktionen.	Inspelning
		Uppspelning kan inte slutföras	<ul style="list-style-type: none"> Kontrollera att skivan är spelbar. Kontrollera att skivan ligger rätt med etikettsidan uppåt. Skivor som har gjorts på andra enheter eller personliga datorer kan inte spelas upp på den här enheten om den inte är slutförd på enheten. Även om skivan är slutförd på enheten, är det ingen garanti att det funkar på denna enhet. Skivan kan vara smutsig. Rengör skivan. Kontrollera att alla anslutningar är korrekta. Kontrollera föräldrakontroll inställningarna. (Se sidan 64.) Uppspelning av DVD är inte möjligt 2 minuter före programmerad starttid av ett timer inställd inspelning. 	Uppspelning
		Inget ljud eller undertext.	<ul style="list-style-type: none"> Kontrollera att alla anslutningar är korrekta. Kontrollera att "AudioOut" är korrekt inställt. (Se sidorna 64-65.) Det finns en möjlighet att den valda undertexten inte stöds av skivan. 	Redigering
		Den digitala ljudinställningen kan inte ändras till main audio (L), sub audio (R) eller kombinera båda	<ul style="list-style-type: none"> Om ljudkällan är i Dolby Digital format. Använd "Dolby Digital" inställningen "PCM" i "Playback - menyn. (endast för DVD) (se sidan 65.) 	Redigering
		Ljudspråk eller undertexter på DVD kan inte ändras	<ul style="list-style-type: none"> Flerspråkiga undertexter stöds inte av skivan. Vissa ljudspråk eller undertexter kan endast ändras från skivmenyn. Se bruksanvisningen. 	Redigering
		Vinklar kan inte ändras	<ul style="list-style-type: none"> Även om multi-vinkel funktionen stöds av skivan, behöver det inte betyda att alla scener är tagna från olika vinklar. Ändra vinkel är endast tillgängligt för de scener som är tagna från flera vinklar. 	Funktionsinställningar
		Skivan kan inte spelas upp på andra spelare, även om den slutfördes ordentligt	<ul style="list-style-type: none"> Vissa DVD spelare kan inte spela upp skivor som är gjorda på andra brännare. 	Funktionsinställningar
		Bildstörningar förekommer	<ul style="list-style-type: none"> Justera tracking kontroll för bättre bild, genom att trycka på [PROG. ^ / v] medan du spelar upp ett videoband. Rengöring av videon kan vara nödvändig. Se "Auto Head Cleaning" på sidan 4. 	VCR funktioner
VCR	PLAYBACK	Enheten spelar inte upp videoband	<ul style="list-style-type: none"> Kontrollera att det sitter ett videoband i enheten. 	VCR funktioner
		Motorn roterar även när uppspelningen har stoppats	<ul style="list-style-type: none"> Motorn roterar så länge, ca 5 min för effektiv drift. Detta är inte ett fel 	Övrigt

	Problem	Möjliga orsaker
EDITING DVD	Titlarna kan inte redigeras eller tas bort	• Titlarna eller skivan kan vara skrivskyddade. Ta bort skyddet genom stegen på sidan 57, för titelskydd och sidan 41 för skrivskydd.
	Kopiering kan inte utföras	• När antalet titlar eller kapitel överstiger den maximala inspelningskapaciteten kan inte inspelning ske.
	Titlarna kan inte redigeras eller tas bort.	• Titlarna på en DVD-R kan inte redigeras eller raderas om de är klara. Om det är en DVD-RW skiva, ångra slutföring (se sidan 41.)
	Kapaciteten på skivan ökar inte även om tidigare inspelningar tas bort.	• Med video-läge DVD-RW, kommer utrymmet på skivan endast öka när den senaste titeln raderas. Att ta bort en titel på en DVD-R skiva, gör inte att utrymmet ökar
	Kopiering kan ej utföras	• Kontrollera att skivan är kompatibel för inspelning (se sidan 28.)
REMOTE CONTROL	Fjärrkontrollen fungerar inte.	<ul style="list-style-type: none"> • Inga batterier i fjärrkontrollen, eller att batterierna börjar bli dåliga. • Se till att det inte finns något mellan fjärrkontrollen och enheten som stör fjärrkontrollens signal. • Försök att komma närmare enheten (Se sidan 12.)

Felsökning för felmeddelanden

Felmeddelande	Orsak	Lösning
Disc Error — Please eject the disc. — Playback feature may not be available on this disc.	<ul style="list-style-type: none"> • En ospelbar skiva sitter i enheten • Skivan är upp och ned. 	<ul style="list-style-type: none"> • Sätt i en vanlig skiva (se sidorna 8-9) • Vänd skivan så att du har etiketsidan uppåt.
Unkno — Please Remove the USB. — Insert a compatible USB de	<ul style="list-style-type: none"> • Formatet på filerna i den anslutna USB enheten stöds inte. • Inkompatibel USB enhet är ansluten 	<ul style="list-style-type: none"> • Anslut en USB enhet med filformat som stöds av enheten. Om detta inte löser problemet, använd en annan typ av kompatibel USB enhet.
Region Error — Please eject the disc. — Playback is not authorized in your region.	<ul style="list-style-type: none"> • Uppspelning av DVD skivan som sitter i enheten är inte godkänd i regionen 	<ul style="list-style-type: none"> • Sätt i en skiva med regionkod eller ALL
Parental Lock On The current selected parental level prohibits playback.	<ul style="list-style-type: none"> • Valda inställningar för föräldralås tillåter inte uppspelning 	<ul style="list-style-type: none"> • Kontrollera inställningarna för föräldralås se sidan 64
Recording Error This programme is not allowed to be recorded.	<ul style="list-style-type: none"> • Ett inspelningskydd gör att programmet inte kan spelas in • Ursprungskällan är i NTSC systemet 	<ul style="list-style-type: none"> • Du kan inte spela program som är inspelningskyddade
Recording Error This programme is not recordable in video mode	<ul style="list-style-type: none"> • Du försöker spela in ett copy once program på en DVD-RW skiva i videoläge 	<ul style="list-style-type: none"> • Ställ in "Format" på VR-läge (se sida 30)
Recording Error Can not record on this disc.	<ul style="list-style-type: none"> • Du försöker spela in på en skiva som ej är inspelningsbar. Eller att skivan ej uppfyller de parametrar som krävs. • Skivan är smutsig. • Skivan är skadad. • Du försöker spela in på en DVD-RW skiva som innehåller sen tidigare. 	<ul style="list-style-type: none"> • Mata in en inspelningsbar skiva och se till att den uppfyller inspelningskraven. (se sidan 28) • Rengör skivan med en rengöringsduk. • Byt ut skivan. • Skivan kan behövas formateras.
Recording Error Cannot record. Disc not CPRM	<ul style="list-style-type: none"> • Du försöker spela in ett copy-once program på en DVD skiva som inte är comp. kompatibelt med CPRM. 	<ul style="list-style-type: none"> • Mata in en DVD-RW skiva Ver 1.1 eller 1.2 (kompatibel med CPRM)
Recording Error This disc is protected and not recordable.	<ul style="list-style-type: none"> • Du försöker spela in i VR läge på en DVD-RW som angetts som skrivskyddad i "setup" meny 	<ul style="list-style-type: none"> • Ändra skrivskyddsinställningen i "DVD Menu" meny (Se sidan 41)
Recording Error (No area for new recording)	<ul style="list-style-type: none"> • Du försöker spela in i VR läge på en DVD-RW skiva som inte har tillräckligt med inspelningsutrymme. 	<ul style="list-style-type: none"> • Mata in en inspelningsbar skiva med tillräckligt med inspelningsutrymme. • Ta bort onödiga titlar (Se sidan 55)

Felmeddelande	Orsak	Lösning
Recording Error You cannot record more than 99 titles on one disc. (The maximum is 99)	• Du försöker spela in på DVD-RW-R skiva då antalet av inspelade titlar har nått max (99)	• Ta bort onödiga titlar (Se sida 55.)
Recording Error You cannot record more than 999 chapters on one disc. (The maximum is 999)	• Du försöker spela in på VR läge på DVD-RW skivan, på vilket antalet inspelade kapitel har nått det högsta (999)	• Ta bort onödiga kapitel från den ursprungliga listan.(Se sida 56.)
Recording Error You cannot record on this disc as Control Information is full.	• Denna skiva har inget utrymme att skriva kontroll-information vid inspelning eller radera innehåll. • När redigering har utförts upprepade gånger kan kontrollinformationsområdet bli fullt, trots att inspelningsområdet har tillräckligt med utrymme.	• Ta bort onödiga titlar. (Se sida 55.)
Recording Error You cannot record on this disc as Power Calibration Area is full.	• När inspelning görs upprepade gånger på en instabil skiva kan området bli fullt. • Varje gång du sätter i en skiva för inspelning kommer en del av skivans arbetsområde att användas Det fylls upp snabbare och du kommer inte att kunna spela in maximalt antal titlar på skivan.	• Sätt i en ny skiva.
Recording Error This disc is already finalised.	• Du försöker spela in på en skiva som redan är klar.	• Slutför och sätt i en ny skiva (Se sida 41)

Om du fortfarande har problem med enheten efter att ha kontrollerat alla felsökningspunkter, skriv ner felkoden, felbeskrivningen och kontakta din återförsäljare

Introduktion

Anslutningar

Grund
Inställningar

Inspelning

Uppspelning

Redigering

Funktions
Inställningar

VCR funktioner

Övrigt

Language Code

Language	Code	Language	Code	Language	Code	Language	Code
Abkhazian	4748	French	5264	Lithuanian	5866	Sindhi	6550
Afar	4747	Frisian	5271	Macedonian	5957	Singhalese	6555
Afrikaans	4752	Galician	5358	Malagasy	5953	Siswat	6565
Albanian	6563	Georgian	5747	Malay	5965	Slovak	6557
Amharic	4759	German	5051	Malayalam	5958	Slovenian	6558
Arabic	4764	Greek	5158	Maltese	5966	Somali	6561
Armenian	5471	Greenlandic	5758	Maori	5955	Spanish	5165
Assamese	4765	Guarani	5360	Marathi	5964	Sundanese	6567
Aymara	4771	Gujarati	5367	Moldavian	5961	Swahili	6569
Azerbaijani	4772	Hausa	5447	Mongolian	5960	Swedish	6568
Bashkir	4847	Hebrew	5569	Nauru	6047	Tagalog	6658
Basque	5167	Hindi	5455	Nepali	6051	Tajik	6653
Bengali; Bangla	4860	Hungarian	5467	Norwegian	6061	Tamil	6647
Bhutani	5072	Icelandic	5565	Occitan	6149	Tatar	6666
Bihari	4854	Indonesian	5560	Oriya	6164	Telugu	6651
Bislama	4855	Interlingua	5547	Oromo (Afan)	6159	Thai	6654
Breton	4864	Interlingue	5551	Panjabi	6247	Tibetan	4861
Bulgarian	4853	Inupiak	5557	Pashto; Pushto	6265	Tigrinya	6655
Burmese	5971	Irish	5347	Persian	5247	Tonga	6661
Byelorussian	4851	Italian	5566	Polish	6258	Tsonga	6665
Cambodian	5759	Japanese	5647	Portuguese	6266	Turkish	6664
Catalan	4947	Javanese	5669	Quechua	6367	Turkmen	6657
Chinese	7254	Kannada	5760	Rhaeto-Romance	6459	Twi	6669
Corsican	4961	Kashmiri	5765	Romanian	6461	Ukrainian	6757
Croatian	5464	Kazakh	5757	Russian	6467	Urdu	6764
Czech	4965	Kinyarwanda	6469	Samoan	6559	Uzbek	6772
Danish	5047	Kirghiz	5771	Sangho	6553	Vietnamese	6855
Dutch	6058	Kirundi	6460	Sanskrit	6547	Volapuk	6861
English	5160	Korean	5761	Scots Gaelic	5350	Welsh	4971
Esperanto	5161	Kurdish	5767	Serbian	6564	Wolof	6961
Estonian	5166	Laothian	5861	Serbo-Croatian	6554	Xhosa	7054
Faroese	5261	Latin	5847	Sesotho	6566	Yiddish	5655
Fiji	5256	Latvian; Lettish	5868	Setswana	6660	Yoruba	7161
Finnish	5255	Lingala	5860	Shona	6560	Zulu	7267

Specifikationer

General

VCR videohuvuden	Fyra huvuden
Strömförsörjning	220–240 V ~± 10 %, 50 Hz ± 0.5 %
Strömförbrukning	35 W
Strömförbrukning (standby)	0.5 W
Vikt	5.0 kg
Mått (Bredd x höjd x djup)	435 x 99,5 x 388mm
Temperatur	5°C till 40°C
Luftfuktighet	Mindre än 80% (utan kondensering)
TV system	PAL-B/G, SECAM-LL'

Inspelning

Inspelningsformat	Video Recording (VR) format (DVD-RW only), video format (DVD-RW, DVD-R)
Inspelningsbara skivor	DVD-ReWritable, DVD-Recordable
Videoinspelningsformat	
Samplingsfrekvens	13.5 MHz
Komprimeringsformat	MPEG
Ljudinspelningsformat	
Samplingsfrekvens	48 kHz
Compression format	Dolby Digital

Tuner

Analoga kanaler

L (SECAM L)	F1 - E69
BG (PAL B/G)	E2 - E69

DVB-T kanaler

VHF	F5 - F10
UHF	E21 - E69

Input/Output

Framsida

DV ingång DV 4-pin jack	IEEE1394
USB ingång Typ A	USB 2.0 huvud ström: MAX. 500 mA

Baksidan:

VHF/UHF antenn in/ utgång	75 Ω
Ljudingång/ utgång Ingång/ utgångsnivå	Två 21 poliga scartuttag (AV1, AV2) 2 Vrms (ingångsimpedans mer än 10kΩ / utgångsimpedans mindre än 1kΩ)
Videoingång/utgång Ingång/utgångsnivå	Två 21 poliga scartuttag (AV1, AV2) 1 Vp-p (75 Ω) var
Videoutgångs komponent Utgångsnivå	Tre RCA-kontakter Y: 1.0 Vp-p (75 Ω) P _B /C _B , P _R /C _R : 0.7 Vp-p (75 Ω) var
Ljudutgång Output level	Två RCA-kontakter 2 Vrms (output impedance: 680 Ω)
Digital ljudutgång Utgångsnivå	En koaxial pin uttag 500 mVp-p (75 Ω)
HDMI utgång	HDMI uttag

Obs!

Specifikationerna och utformningen av denna produkt kan ändras utan förgående meddelande.

Introduktion

Anslutningar

Grund
Inställningar

Inspelning

Uppspelning

Redigering

Funktions
Inställningar

VCR funktioner

Övrigt

Försäkran om överensstämmelse

Denna produkt överensstämmer med kraven i de relaterade direktiven.

Vi: FUNAI ELECTRIC EUROPE Sp. z o. o.
ul. Inżynierska 1, 67-100,
Nowa Sól, Poland

Försäkrar att följande produkt:

DVD / Video Cassette recorder

Modell: WD6D-D4413DB

Varumärke: Funai

är i överensstämmelse med tillhörande föreskrifter.



Denna Manual är gjord av
MOON RADIO AB

Version: 2.0 (2013-03-21)

Web Site: <http://www.funai.eu>

© 2010-2013 FUNAI ELECTRIC All rights reserved.

Vi reserverar oss för eventuella ändringar gällande produkt och manual.