

# EXIBEL®

## Mechanical Gaming Keyboard

Mekaniskt speltangentbord · Mekanisk spiltastatur  
Mekaaninen pelinäppäimistö · Mechanische Gamer-Tastatur

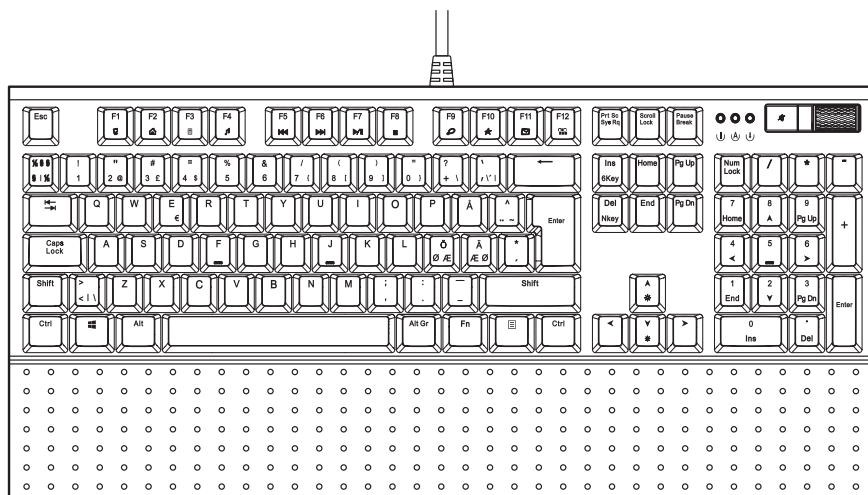

Art.no.

38-6924

Model

GKX-M

English	3
Svenska	7
Norsk	11
Suomi	15
Deutsch	19



# Mechanical Gaming Keyboard

Art.no 38-6924    Model GKX-M

Please read the entire instruction manual before using the product and then save it for future reference. We reserve the right for any errors in text or images and any necessary changes made to technical data. In the event of technical problems or other queries, please contact our Customer Services (see address details on the back).

## Product description

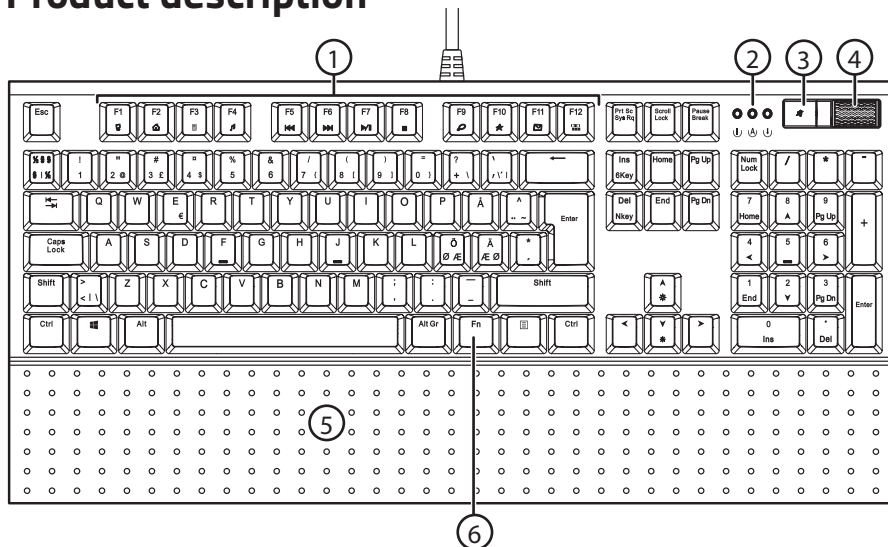

1. [F1] – [F12] Function buttons
2. LED indicators for Num Lock/Caps Lock/Scroll Lock
3. [Mute] Mute
4. Volume control
5. Wrist support
6. [Fn] Function button

# Use

1. Connect the USB cable to the computer.
2. The keyboard backlight will come on and the keyboard will install itself automatically.

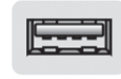

## Hotkeys



1. Programmable functions are accessible by pressing [Fn] + [F1] – [F12].
2. Backlight:

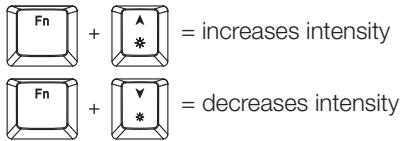

4 backlight settings are available:

- Level 1: 25 %
- Level 2: 50 %
- Level 3: 75 %
- Level 4: 100 %

3. Full N-Key Rollover:



4. To convert the [W], [A], [S], [D] key cluster to arrow keys press [Fn] + [W].

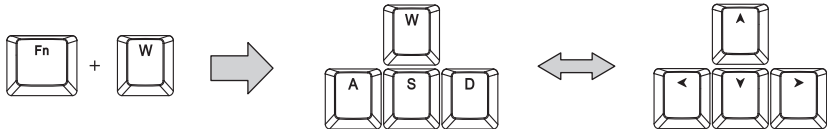

Press [Fn] + [W] again to return the [W], [A], [S], [D] key cluster back to their normal character function.

5. Backlight mode: Press [Fn] + [F12] to toggle between the 5 available backlight modes.
  - Mode 1: Full backlight mode – on.
  - Mode 2: Full backlight mode – off.
  - Mode 3: Partial backlight mode.
  - Mode 4: Partial backlight mode.
  - Mode 5: Backlight for pressed keys only.

Keyboard mode description:

- Mode 1: All keys are lit. Standard backlight intensity setting is 100 %.
- Press [Fn] + [↑] to increase backlight intensity and [Fn] + [↓] to decrease backlight intensity.
- Backlight intensity levels: 25, 50, 75 and 100 %.
- Mode 2: Backlight is off.
- Mode 3: The following keys are backlit.

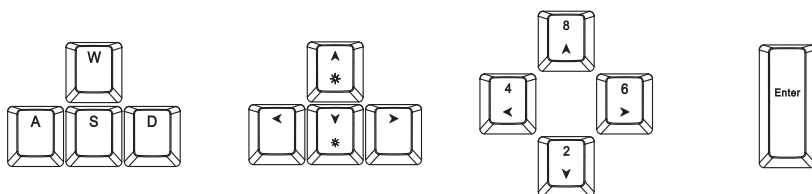

- Mode 4: The following keys are backlit.

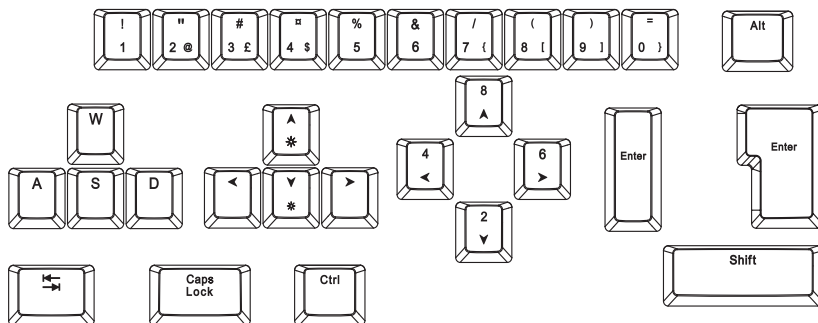

- Mode 5: Backlight is lit for individually pressed keys only. Keys are lit for 0.5–1 sec while pressed. Default light intensity setting is set to 100 % but can be changed by following the instructions above.

6. Locking/unlocking the Windows key: Press [Fn] + [Windows key] to lock or unlock the Windows key.

7. Volume control:

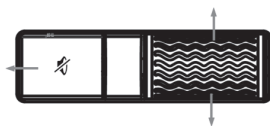

8. The keyboard saves the latest settings automatically into memory.

## Care and maintenance

Clean the product by wiping it with a soft, damp cloth when needed. Never use solvents or abrasive cleaning agents.

## Responsible disposal

This symbol indicates that this product should not be disposed of with general household waste. This applies throughout the entire EU. In order to prevent any harm to the environment or health hazards caused by incorrect waste disposal, the product must be handed in for recycling so that the material can be disposed of in a responsible manner. When recycling your product, take it to your local collection facility or contact the place of purchase. They will ensure that the product is disposed of in an environmentally sound manner.



## Specifications

- White backlight
- Adjustable light intensity
- Mechanical keys
- Kaihl brown switches (no click sound)
- Volume control/mute button
- Removable wrist support
- Anti-Ghosting
- 1.75 m fabric-clad USB cord
- Compatible with Windows 10 (32/64-bit), 8 (32/64-bit), 7 (32/64-bit), Vista (32/64-bit) and XP
- Size (W × D × H): 440 × 130 × 40 mm

# Mekaniskt speltangentbord

Art.nr 38-6924      Modell GKX-M

Läs igenom hela bruksanvisningen före användning och spara den sedan för framtida bruk. Vi reserverar oss för ev. text- och bildfel samt ändringar av tekniska data. Vid tekniska problem eller andra frågor, kontakta vår kundtjänst (se adressuppgifter på baksidan).

## Produktbeskrivning

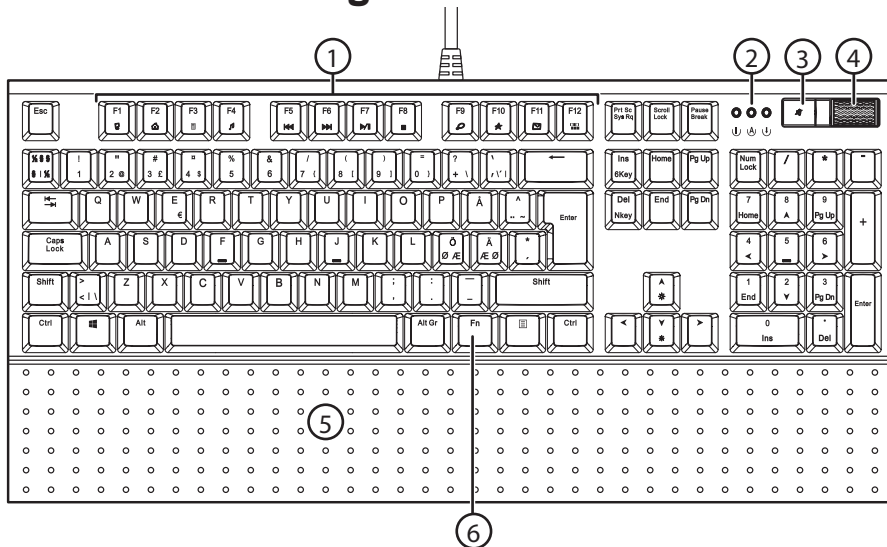

1. [F1] – [F12] Funktionsknappar
2. LED-indikator för Num Lock/Caps Lock/Scroll Lock
3. [Mute] Mute
4. Volymreglage
5. Handledsstöd
6. [Fn] Funktionsknapp

# Användning

1. Anslut USB-kontakten till datorn.
2. Bakgrundslyset tänds på tangentbordet.  
Tangentbordet installeras automatiskt.



## Hotkeys

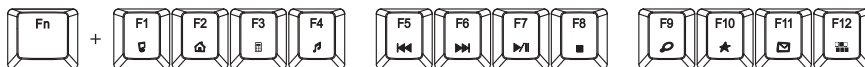

1. Programmerbara funktioner är tillgängliga genom att trycka på [Fn] + [F1] – [F12].

2. Belysning:  +  = öka ljusstyrkan

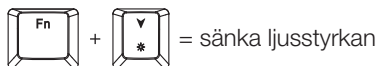

Det finns 4 nivåer för ljusstyrka:

- Nivå 1: 25 %
- Nivå 2: 50 %
- Nivå 3: 75 %
- Nivå 4: 100 %

3. Full N-Key Rollover:

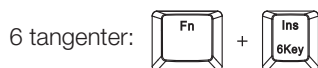

4. Gör piltangenter av tangenterna [W], [A], [S], [D] = [Fn] + [W].

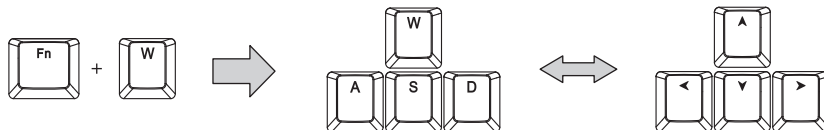

Tryck [Fn] + [W] igen för att [W], [A], [S], [D] ska återgå till bokstavstangenter.



5. Belysningsläge: Tryck på [Fn] + [F12] för att bläddra mellan 5 belysningslägen.

- Läge 1: Fullt belysningsläge – på.
- Läge 2: Fullt belysningsläge – av.
- Läge 3: Delvis belyst tangentbord.
- Läge 4: Delvis belyst tangentbord.
- Läge 5: Belysning av nedtryckt tangent.

Förklaring av läge 1–5:

- Läge 1: Alla tangenters belysning är tänd. Standardinställningen är 100 % ljusstyrka.
- Tryck på [Fn] + [↑] för att öka resp. [Fn] + [↓] för att minska ljusstyrkan.
- Det finns 4 nivåer: 25, 50, 75 och 100 %.
- Läge 2: Alla tangenters belysning är avstängd.
- Läge 3: Följande tangenter är belysta.

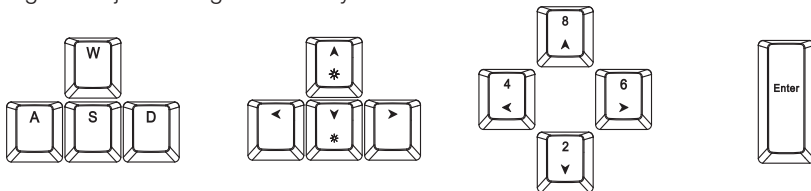

- Läge 4: Följande tangenter är belysta.

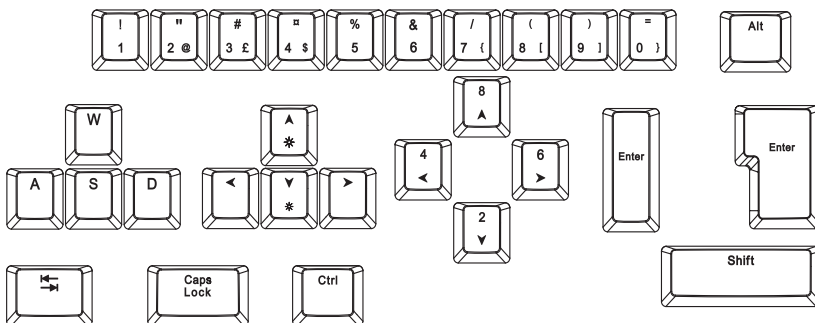

- Läge 5: Belysningen tänds när en tangent trycks ned. Belysningen vid tangenten tänds i 0,5–1 sek efter att den har tryckts ned. Förhandsinställningen är 100 % ljusstyrka men går att ställa in enligt instruktion ovan.

6. Låsa/låsa upp Windows-knappen: Tryck på [Fn] + [Windows] för att låsa resp. låsa upp Windows-knappen.

7. Volymreglage:



8. Tangentbordet sparar automatiskt de senaste inställningarna i minnet.

# Skötsel och underhåll

Vid behov, torka av produkten med en mjuk och lätt fuktad trasa.  
Använd aldrig lösningsmedel eller slipande rengöringsmedel.

## Avfallshantering

Denna symbol innebär att produkten inte får kastas tillsammans med annat hushållsavfall. Detta gäller inom hela EU. För att förebygga eventuell skada på miljö och hälsa, orsakad av felaktig avfallshantering, ska produkten lämnas till återvinning så att materialet kan tas omhand på ett ansvarsfullt sätt. När du lämnar produkten till återvinning, använd dig av de returhanteringssystem som finns där du befinner dig eller kontakta inköpsstället. De kan se till att produkten tas om hand på ett för miljön tillfredställande sätt.



## Specifikationer

- Vit bakgrundsbelysning
- Justerbar ljusstyrka
- Mekaniska tangenter
- Kaihl bruna brytare (inget klickljud)
- Volymkontroll/mute-knapp
- Löstagbart handledsstöd
- Anti-Ghosting
- 1,75 m lång tygklädd kabel med USB-anslutning
- Passar Windows 10 (32/64-bit), 8 (32/64-bit), 7 (32/64-bit), Vista (32/64-bit) och XP
- Mått (B × D × H): 440 × 130 × 40 mm

# Mekanisk spilltastatur

Art.nr. 38-6924    Modell GKX-M

Les brukerveiledningen grundig før produktet tas i bruk og ta vare på den for framtidig bruk. Vi reserverer oss mot ev. feil i tekst og bilde, samt forandringer av tekniske data. Ved tekniske problemer eller spørsmål, ta kontakt med vårt kundesenter. (Se opplysninger om kundesenteret i denne bruksanvisningen).

## Produktbeskrivelse

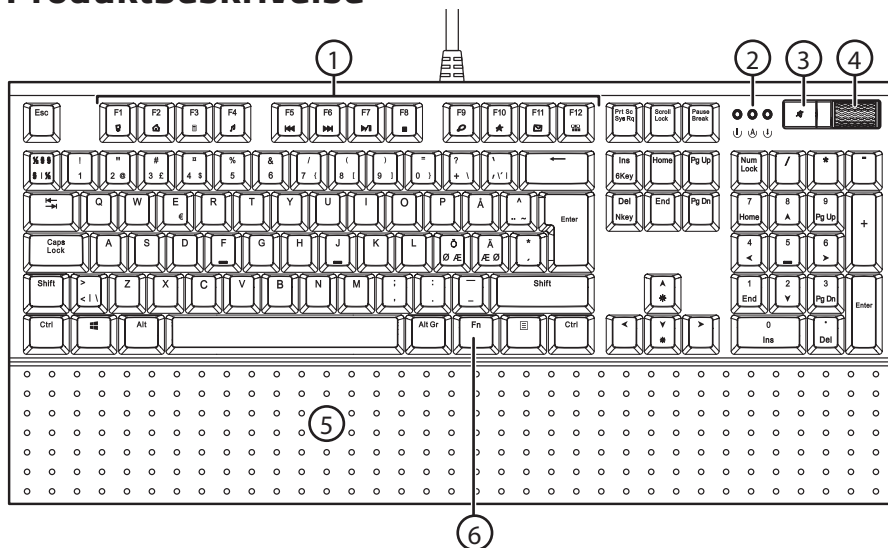

1. [F1] – [F12] Funksjonstaster
2. LED-indikator for Num Lock/Caps, Lock/Scroll og Lock
3. [Mute]
4. Volumjustering
5. Håndleddsstøtte
6. [Fn] Funksjonstast

# Bruk

1. Koble USB-porten til datamaskinen.
2. Bakgrunnslyset tennes på tastaturet.  
Tastaturet installeres automatisk.



## Hotkeys



1. Programmerbare funksjoner er tilgjengelige ved å trykke på [Fn] + [F1] – [F12].
2. Belysning

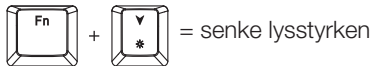
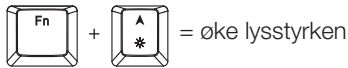

Lysstyrken har 4 nivåer:

- Nivå 1: 25 %
- Nivå 2: 50 %
- Nivå 3: 75 %
- Nivå 4: 100 %

3. Full N-Key Rollover:



4. Gjør om til piltaster med [W], [A], [S], [D] = [Fn] + [W].

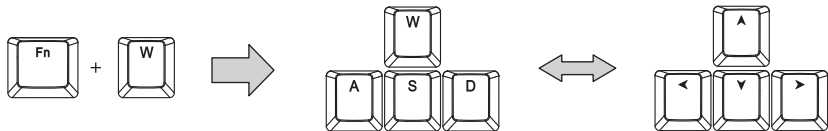

Trykk [Fn] + [W] igjen for at [W], [A], [S], [D] skal gå tilbake til bokstavgaster.

5. Belysningsmodus: Trykk på [Fn] + [F12] for å skifte mellom 5 belysningsinnstillinger.

- Posisjon 1: Fullt lys – på.
- Posisjon 2: Fullt lys – av.
- Posisjon 3: Delvis belyst tastatur.
- Posisjon 4: Delvis belyst tastatur.
- Posisjon 5: Belysning av nedtrykket tast.

Forklaring av innstillingene 1–5:

- Posisjon 1: Belysningen er tent på alle tastene. Standardinnstillingen er 100 % lysstyrke.
- Trykk på [Fn] + [↑] for å øke eller [Fn] + [↓] for å redusere lysstyrken.
- Det er 4 forskjellige nivåer: 25, 50, 75 og 100 %.
- Posisjon 2: Belysningen er skrudd av på alle tastene.
- Posisjon 3: Følgende taster er belyst.

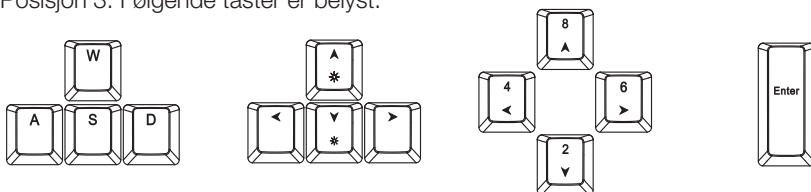

- Posisjon 4: Følgende taster er belyst.

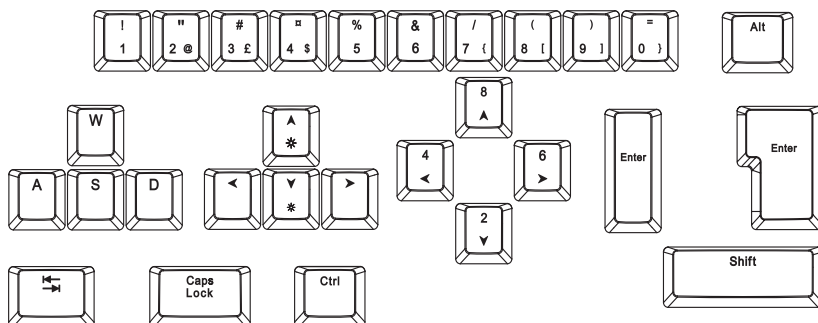

- Posisjon 5: Belysningen tennes når en tast trykkes ned. Belysningen til tasten tennes i 0,5–1 sekund etter at den er trykkes ned. Forhåndsinnstillingen er 100 % lysstyrke, men kan stilles inn som beskrevet ovenfor.

6. Låse/låse opp Windows-tasten: Trykk på [Fn] + [Windows] for å låse eller låse opp Windows-tasten.

7. Volumjustering:



8. Tastaturet lagrer de sist brukte innstillingene i et minne.

## Stell og vedlikehold

Tørk av, ved behov, med en myk, lett fuktet klut.  
Bruk aldri slipende rengjøringsmidler eller sterke løsemidler.

## Avfallshåndtering

Symbolet viser til at produktet ikke skal kastes sammen med husholdningsavfallet. Dette gjelder i hele EØS-området. For å forebygge eventuelle skader på helse og miljø, som følge av feil håndtering av avfall, skal produktet leveres til gjenvinning, slik at materialet blir tatt hånd om på en ansvarsfull måte. Benytt miljøstasjonene som er der du befinner deg eller ta kontakt med forhandler. De kan se til at produktet blir behandlet på en tilfredsstillende måte som gagnar miljøet.



## Spesifikasjoner

- Hvit bakgrunnsbelysning
- Justerbar lysstyrke
- Mekaniske taster
- Kaihlbrune brytere (ingen klikkelyd)
- Volumkontroll/mutetast
- Avtakbar håndleddstøtte
- Anti-Ghosting
- 1,75 m lang kabel trykket med stoff og med USB-plygg
- Passer til Windows 10 (32/64-bit), 8 (32/64-bit), 7 (32/64-bit), Vista (32/64-bit) og XP
- Mål (b × d × h): 440 × 130 × 40 mm

# Mekaaninen pelinäppäimistö

Tuotenro 38-6924

Malli GKX-M

Lue käyttöohje ennen tuotteen käyttöönottoa ja säilytä se tulevaa tarvetta varten. Pidätämme oikeuden teknisten tietojen muutoksiin. Emme vastaa mahdollisista teksti- tai kuvavirheistä. Jos tuotteeseen tulee teknisiä ongelmia, ota yhteys myymälään tai asiakaspalveluun (yhteystiedot käyttöohjeen lopussa).

## Tuotekuvaus

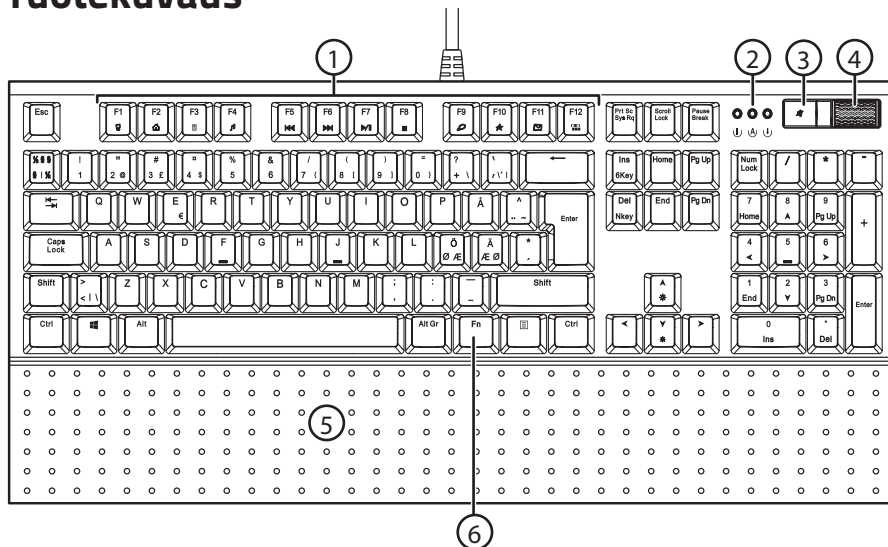

1. [F1] – [F12] Toimintonäppäimet
2. Num Lock/Caps Lock/Scroll Lock -merkkivalot
3. [Mute]
4. Äänenvoimakkuuden säädin
5. Rannetuki
6. [Fn] Toimintonäppäin

# Käyttö

1. Liitä USB-liitin tietokoneeseen.
2. Näppäimistön taustavalo syttyy.  
Näppäimistö asentuu automaattisesti.



## Hotkeys



1. Ohjelmoitavat toiminnot toimivat näppäimillä [Fn] + [F1] – [F12].

2. Valo:

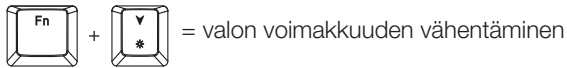

Valon voimakkuudelle on neljä tasoa:

- Taso 1: 25 %
- Taso 2: 50 %
- Taso 3: 75 %
- Taso 4: 100 %

3. Full N-Key Rollover:



4. Muuta seuraavat näppäimet nuolinäppäimiksi: [W], [A], [S], [D] = [Fn] + [W].

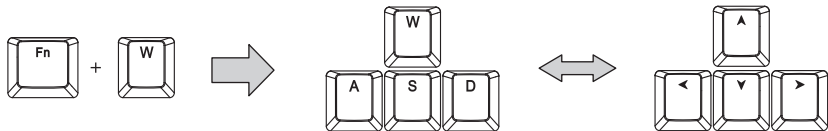

Muuta näppäimet [W], [A], [S], [D] takaisin kirjainnäppäimiksi painamalla [Fn] + [W].



5. Valaistusvalinnat: Vaihda viiden valaistusvaihtoehdon välillä painamalla [Fn] + [F12].

- Valaistus 1: Täysi valaistus – päällä.
- Valaistus 2: Täysi valaistus – pois päältä.
- Valaistus 3: Osittain valaistu näppäimistö.
- Valaistus 4: Osittain valaistu näppäimistö.
- Valaistus 5: Valaistus näppäimiä painettaessa.

Valaistusten 1–5 selitykset:

- Valaistus 1: Kaikkien näppäinten valot ovat päällä. Vakioasetuksena on 100 %:n valonvoimakkuus.
- Lisää valonvoimakkuutta painamalla [Fn] + [↑] ja vähennä valonvoimakkuutta painamalla [Fn] + [↓].
- Valittavana on neljä tasoa: 25, 50, 75 ja 100 %.
- Valaistus 2: Kaikkien näppäinten valot on sammutettu.
- Valaistus 3: Seuraavat painikkeet ovat valaistu.

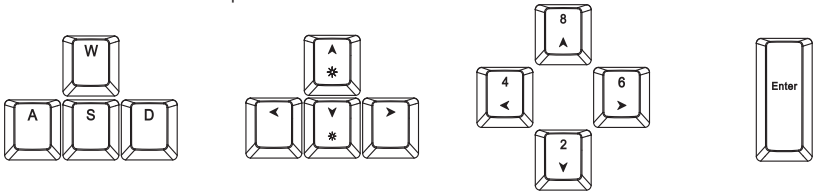

- Valaistus 4: Seuraavat painikkeet ovat valaistu.

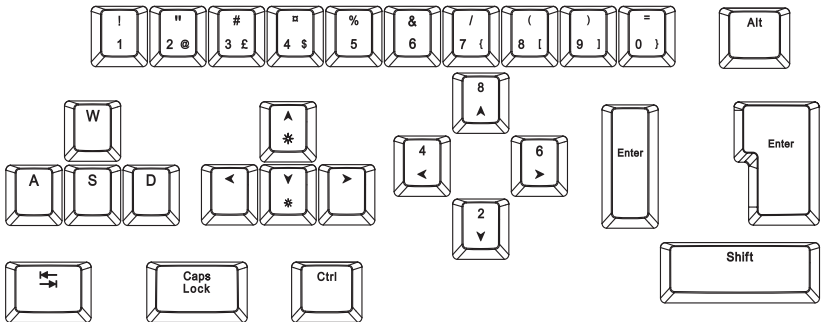

- Valaistus 5: Valaistus syttyy, kun näppäimiä painetaan. Näppäimen valo palaa 0,5–1 sekunnin ajan. Valonvoimakkuuden esiasetus on 100 %, mutta voimakkuutta voidaan muuttaa yllä olevien ohjeiden mukaisesti.

6. Windows-näppäimen lukitseminen/lukituksen poistaminen: Lukitse ja poista Windows-näppäimen lukitus painamalla [Fn] + [Windows].

7. Äänenvoimakkuuden säädin:

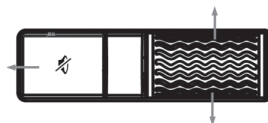

8. Näppäimistö tallentaa viimeisimmät asetukset automaattisesti.

# Huolto ja puhdistaminen

Pyyhi laite tarvittaessa pehmeällä, kevyesti kostutetulla liinalla.  
Älä käytä liuotusaineita tai hankaavia puhdistusaineita.

## Kierrättäminen

Tämä symboli tarkoittaa, että tuotetta ei saa laittaa kotitalousjätteen sekaan. Ohje koskee koko EU-aluetta. Virheellisestä kierrättämisestä johtuvien mahdollisten ympäristö- ja terveyshaittojen ehkäisemiseksi tuote tulee viedä kierrätettäväksi, jotta materiaali voidaan käsitellä vastuullisella tavalla. Kierrätä tuote käyttämällä paikallisia kierrätysjärjestelmiä tai ota yhteys ostopaikkaan. Ostopaikassa tuote kierrätetään vastuullisella tavalla.



## Tekniset tiedot

- Valkoinen taustavalo
- Säädettävä valonvoimakkuus
- Mekaaniset näppäimet
- Kailh Brown -kytkimet (äänettömät)
- Äänenvoimakkuuden säätö/mute-painike
- Irrotettava rannetuki
- Anti-Ghosting
- 1,75 m:n kangaspäällystetty johto, jossa USB-liitäntä
- Sopivat käyttöjärjestelmät: Windows 10 (32/64), 8 (32/64), 7 (32/64), Vista (32/64) ja XP
- Mitat (L x S x K): 440 x 130 x 40 mm

# Mechanische Gamer-Tastatur

Art.Nr. 38-6924    Modell GKX-M

Vor Inbetriebnahme die komplette Bedienungsanleitung durchlesen und aufbewahren. Irrtümer, Abweichungen und Änderungen behalten wir uns vor. Bei technischen Problemen oder anderen Fragen freut sich unser Kundenservice über eine Kontaktaufnahme (Kontakt siehe Rückseite).

## Produktbeschreibung

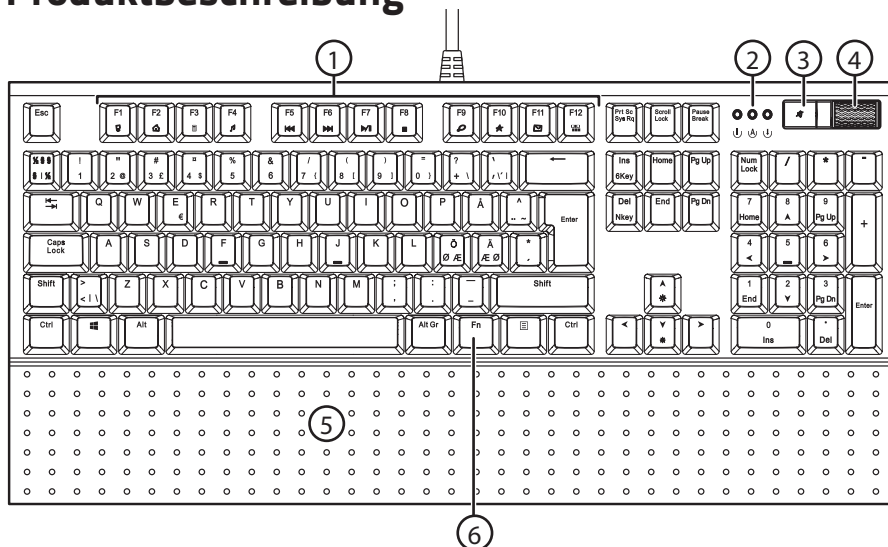

1. [F1] – [F12] Funktionstasten
2. LED-Indikatorlampen für Num Lock/ Caps Lock/ Scroll Lock
3. [Mute] Taste
4. Lautstärkeregler
5. Handballenauflage
6. [Fn] Funktionstaste

# Benutzung

1. Den USB-Stecker an den Computer anschließen.
2. Die Hintergrundbeleuchtung der Tastatur leuchtet auf.  
Die Tastatur wird automatisch installiert.



## Hotkeys



1. Die programmierbaren Funktionen sind zugänglich wenn auf [Fn] + [F1] – [F12] gedrückt wird.
2. Beleuchtung:

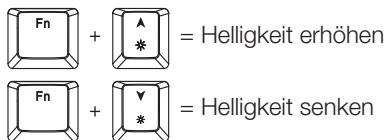

Es stehen 4 Helligkeitsstufen zur Verfügung:

- Stufe 1: 25 %
- Stufe 2: 50 %
- Stufe 3: 75 %
- Stufe 4: 100 %

3. Full N-Key Rollover:



4. Aus den Tasten [W], [A], [S], [D] Pfeiltasten machen = [Fn] + [W].

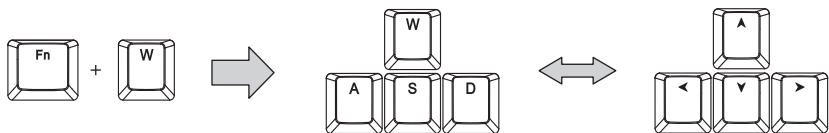

[Fn] + [W] erneut drücken um aus [W], [A], [S], [D] wieder Buchstabentasten zu machen.

5. Beleuchtungsmodus: Auf [Fn] + [F12] drücken um zwischen den 5 Beleuchtungsmodi zu blättern.

- Modus 1: Volle Beleuchtung – ein.
- Modus 2: Volle Beleuchtung – aus.
- Modus 3: Teilweise erleuchtete Tastatur.
- Modus 4: Teilweise erleuchtete Tastatur.
- Modus 5: Beleuchtung der gedrückten Taste.

Erklärung zu Modus 1–5.

- Modus 1: Die Beleuchtung aller Tasten leuchtet. Die Standardeinstellung ist 100 % Helligkeit. Auf [Fn] + [↑] drücken um die Helligkeit zu erhöhen, bzw. auf [Fn] + [↓] drücken um sie zu senken. Es gibt 4 Stufen: 25, 50, 75 und 100 %.
- Modus 2: Die Beleuchtung aller Tasten ist ausgeschaltet.
- Modus 3: Folgende Tasten sind beleuchtet.

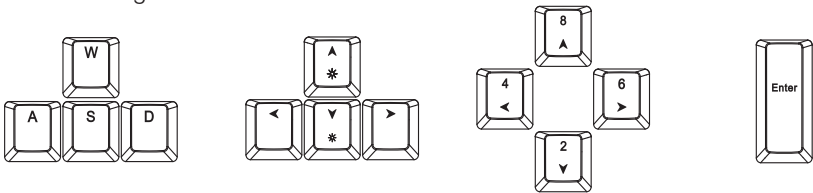

- Modus 4: Folgende Tasten sind beleuchtet.

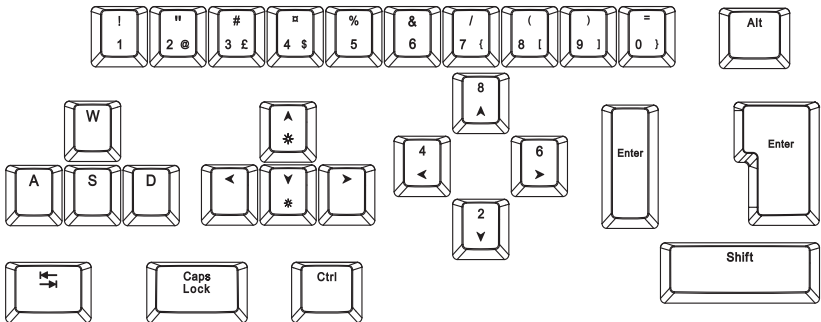

- Modus 5: Die Beleuchtung wird eingeschaltet, sobald eine Taste gedrückt wird. Die Beleuchtung der Taste leuchtet für 0,5–1 Sek. nach dem Herunterdrücken. Die Standardeinstellung ist 100 % Helligkeit, dies kann jedoch entsprechend der Anleitung oben geändert werden.

6. Die Windowstaste deaktivieren/aktivieren: Auf [Fn] + [⏏] drücken um die Windowstaste zu sperren bzw. zu entsperren.

7. Lautstärkeregler:



8. Die Tastatur speichert automatisch die zuletzt gewählte Einstellung ab.

## Pflege und Wartung

Bei Bedarf das Gehäuse mit einem weichen, leicht befeuchteten Tuch sauber machen. Niemals Lösungsmittel oder scheuernde Reinigungsmittel benutzen.

## Hinweise zur Entsorgung

Dieses Symbol zeigt an, dass das Produkt nicht gemeinsam mit dem Haushaltsabfall entsorgt werden darf. Dies gilt in der gesamten EU. Um möglichen Schäden für die Umwelt und Gesundheit vorzubeugen, die durch fehlerhafte Abfallentsorgung verursacht werden, soll dieses Produkt auf verantwortliche Weise recycelt werden um die nachhaltige Wiederverwertung von stofflichen Ressourcen zu fördern. Bei der Rückgabe des Produktes bitte die vorhandenen Recycling- und Sammelstationen benutzen oder den Händler kontaktieren. Dieser kann das Produkt auf eine umweltfreundliche Weise recyceln.



## Technische Daten

- Weiße Hintergrundbeleuchtung
- Einstellbare Helligkeit
- Mechanische Tasten
- Braune Kaihl-Switches (kein Klickgeräusch)
- Lautstärkeregelner/Stummschaltetaste
- Abnehmbare Handballenaufgabe
- Anti-Ghosting
- 1,75 m langes Textilkabel mit USB-Stecker
- Kompatibel mit Windows 10 (32/64-Bit), 8 (32/64-Bit), 7 (32/64-Bit), Vista (32/64-Bit) und XP
- Größe (B x T x H): 440 x 130 x 40 mm



