

DVD-spelare

DVD-soitin



Modell/Malli: S5100

Nr/Nro: 38-1670

CLAS OHLSON

Läs igenom hela bruksanvisningen före användning och spar den sedan som referensmaterial.
Vi reserverar oss för ev. text- och bildfel samt ändringar av tekniska data.
Vid tekniska problem eller andra frågor kan Du kontakta oss (Se adresserna på baksidan).

Lue käyttöohje huolellisesti ennen laitteen käyttöä ja säilytä se vastaisuuden varalle.
Emme vastaa mahdollisista teksti- tai kuvavirheistä, emme myöskään teknisten tietojen muutoksista.
Teknisten ongelmien ilmetessä ota meihin yhteyttä (Tiedot takasivulla).

1. Viktiga säkerhetsregler

- Läs hela bruksanvisningen innan du ansluter, använder eller justerar denna produkt.
- Spara bruksanvisningen för framtida bruk!
- Anslut endast produkten till: 230 VAC, 50 Hz
- Ventilationen får inte försämrats genom att täcka ventilationsöppningarna med tidning, duk eller gardin etc. Stoppa aldrig in något föremål i ventilations-springorna det kan ge elektrisk stöt.
- Undvik att placera DVD-spelaren nära värmekällor som t.ex. element, kaminer etc.
- Föremål med öppen låga som t.ex. ljusstakar får inte placeras på DVD-spelaren
- Använd inte produkten nära vatten t.ex. badkar, diskbänk etc. utsätt inte apparaten för vatten eller annan droppande vätska, placera inte vaser etc. på DVD-spelaren
- Ställ inte TV-apparat eller andra tunga saker på DVD-spelaren
- Ta ur stickproppen innan rengöring, använd endast svagt fuktad tvättlapp aldrig starka rengöringsmedel!
- Ta ur stickproppen vid åska eller när inte produkten ska användas på ett tag.

Varning!

- Utsätt inte produkten för regn eller hög luftfuktighet. Öppna inte höljet, vissa komponenter har hög spänning och kan ge el-chock.
- Reparation får endast utföras av kvalificerad tekniker!
- DVD-spelaren använder ett lasersystem, gör inga förändringar på produkten, öppna inte höljet. Titta inte in i laserstrålen.

2. Om DVD

DVD (Digital Versatile Disc) är ett digitalt videomedium med MPEG II format som ger kapacitet för en utmärkt bild med minst 500 linjers upplösning på skärmen, upp till 8 olika språk, upp till 9 olika kameravinklar och upp till 32 olika textspråk (funktionerna varierar mellan olika skivor och gäller endast skivor som har dessa funktioner).

Skivinformation:

Skivtyp	DVD	CD
Avkodningstyp	Digital/MPEG II	Digital
Kapacitet	Ett lager/enkelsidig 4,7 GB = 2 tim Ett lager/dubbelsidig 8.5 GB = 4 tim Två lager/enkelsidig 9.4 GB = 4.5 tim Två lager/dubbelsidig 17 GB = 8 tim	650MB = 74 min
Skivstorlek	12 cm/8 cm	12 cm/8 cm
Upplösning, horisontell	500 linjer +	-
Text	32	-
Ljudspår	8	1

DVD-funktioner



Antal ljudspår



Antal textspråk



Zoom

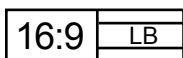

Skärmformat

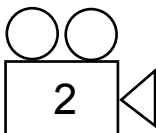

Vinkelindikator

Obs!

Vissa funktioner hos denna DVD-spelare är beroende av DVD-skivans programvara, kontrollera vilka funktioner som anges på skivfodralet eller följ instruktionerna på skivans OSD-meny.



Denna spelare innehåller copyright-skyddande teknologi som förhindrar att DVD-skivor kopieras till några som helst medier.

Om en videobandspelare ansluts till spelaren, förvrängs den utgående bilden under inspelning.

Välj DVD-skivor

DVD-spelare och skivor är försedda med regionsmärkning (på baksidan av apparaten) Om skivans märkning inte är lika som DVD-spelarens, kan du inte spela upp skivan. Om du försöker att spela en skiva med fel märkning visas meddelandet "WRONG REGION" på displayen. Region 1 = USA, Canada, Region 2 = Europa etc.

Regionskod	Region
1	Canada, USA
2	Europa, Japan, Mellanöstern (inkl. Saudi Arabia, Egypt, Iran, Sydafrika)
3	Östasien, Sydasiien (inkl. Hong Kong, Taiwan, Sydkorea)
4	Australien, Caribien, Mellan- och Sydamerika, Mexico, Nya Zeeland
5	Afrika, fd. Sovjetländer, Indien, Nordkorea, Pakistan, Turkmenien
6	Kina

Vårda skivorna

- Håll skivan i hålet och kanten när den hanteras för att undvika fingeravtryck och smuts på skivan.
- Böj inte skivan och utsätt den inte för direkt solljus eller annan värmekälla.
- Förvara skivorna stående i sina fodral.
- Rengör endast skivorna med en torr mjuk tvättduk från centrum och utåt, använd aldrig starka lösnings- eller rengöringsmedel.

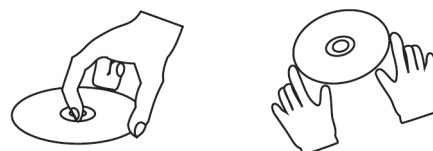

Tänk på detta när du laddar en skiva i DVD-spelaren

- Lägg aldrig i mer än en skiva.
- Lägg inte i skivan upp-och-ner.
- Försök inte att stänga skivfacket om inte skivan ligger rätt.

Följande typer av skivor kan spelas på spelaren

- DVD (Enkel/dubbelsidiga med ett eller två lager)
- CD-R/CD-RW
- CD-MP3
- CD-DA
- Bild-CD



3. Om MP3

MP3 (MPEG 1, Audio Layer 3) är ett digitalt ljudformat för snabb nerladdning av ljudfiler med Cd-kvalitet.

Skivinformation

Samplingshastigheten ska vara 44.1 kHz och bithastigheten rekommenderas ligga mellan 128 Kbps och 256 Kbps för bästa resultat. Högre kvalitetsinställningar ger större filstorlekar!

Ospelbara skivor

Följande skivor kan INTE spelas på DVD-spelaren:

- DVD-skivor med fel regionskod (regionskod "ALL" kan spelas på alla spelare).
- Vissa skivor som är inköpta i utlandet.
- CD-skivor som endast är avsedda för användning i PC.
- CD-MP3 under Windows format.
- MP3 CD-R/CD-RW med fel format.

Tips: Så här gör du en bra MP3-CD

- Använd alltid CD-RW skivor av hög kvalitet. Upp till 650 MB kan spelas in på en skiva (74 minuters CD).
- Använd en högkvalitativ CD-brännare t.ex. HP CD-Write+9200
- Välj ett bra brännprogram som Easy Cd Creator, Nero etc.
- MP3 är data och inte WAV-information, använd därför läge 1 när du sammanställer och bränner dina skivor.
- Dra och släpp (Direct CD) får inte användas för att sammanställa skivan, spelaren kommer inte att känna igen formatet.
- Endast individuella inspelningssessioner kan användas, multiinspelningssessioner känns inte igen och spelas inte upp.
- Välj "Data CD-project" (programvara för användargränssnitt), filsystemet ska följa standarden ISO 9660 eller Joliet eller välj MP3 Cd Project (om brännprogrammet har den funktionen).
- Du bör ställa in "Finalize disk" i brännprogrammet för att "stänga" skivan efter bränningen.

Samplingshastighet	Bithastighet	Kvalité
44,1 kHz	56 Kbps	
44,1 kHz	64 Kbps	
44,1 kHz	80 Kbps	
44,1 kHz	96 Kbps	
44,1 kHz	112 Kbps	
44,1 kHz	128 Kbps	
44,1 kHz	160 Kbps	
44,1 kHz	192 Kbps	
44,1 kHz	224 Kbps	
44,1 kHz	256 Kbps	

↓
FM Radiokvalité
↓
Nästan CD-kvalité
↓
Bra CD-kvalité
↓
Bättre än CD-kvalité
↓
Studio-kvalité

4. Funktioner, översikt

4.1 Frontpanel

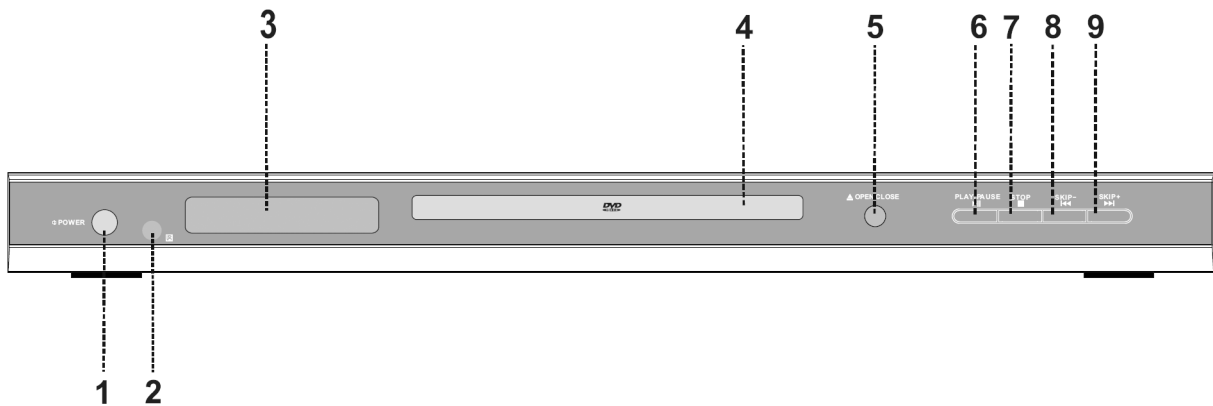

- | | |
|-----------------------------|---------------|
| 1. Strömbrytare | 6. Spela/Paus |
| 2. Sensor för fjärrkontroll | 7. Stopp |
| 3. Display | 8. Föregående |
| 4. Skivfack | 9. Nästa |
| 5. Öppna/Stäng skivfack | |

4.2 Bakpanel

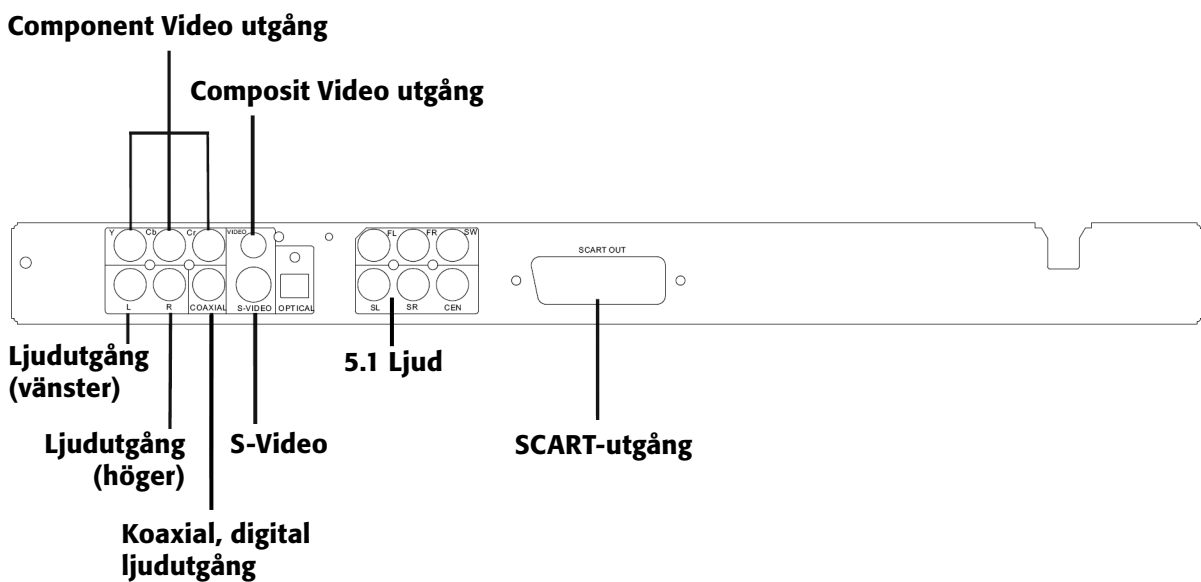

4.3 Fjärrkontroll

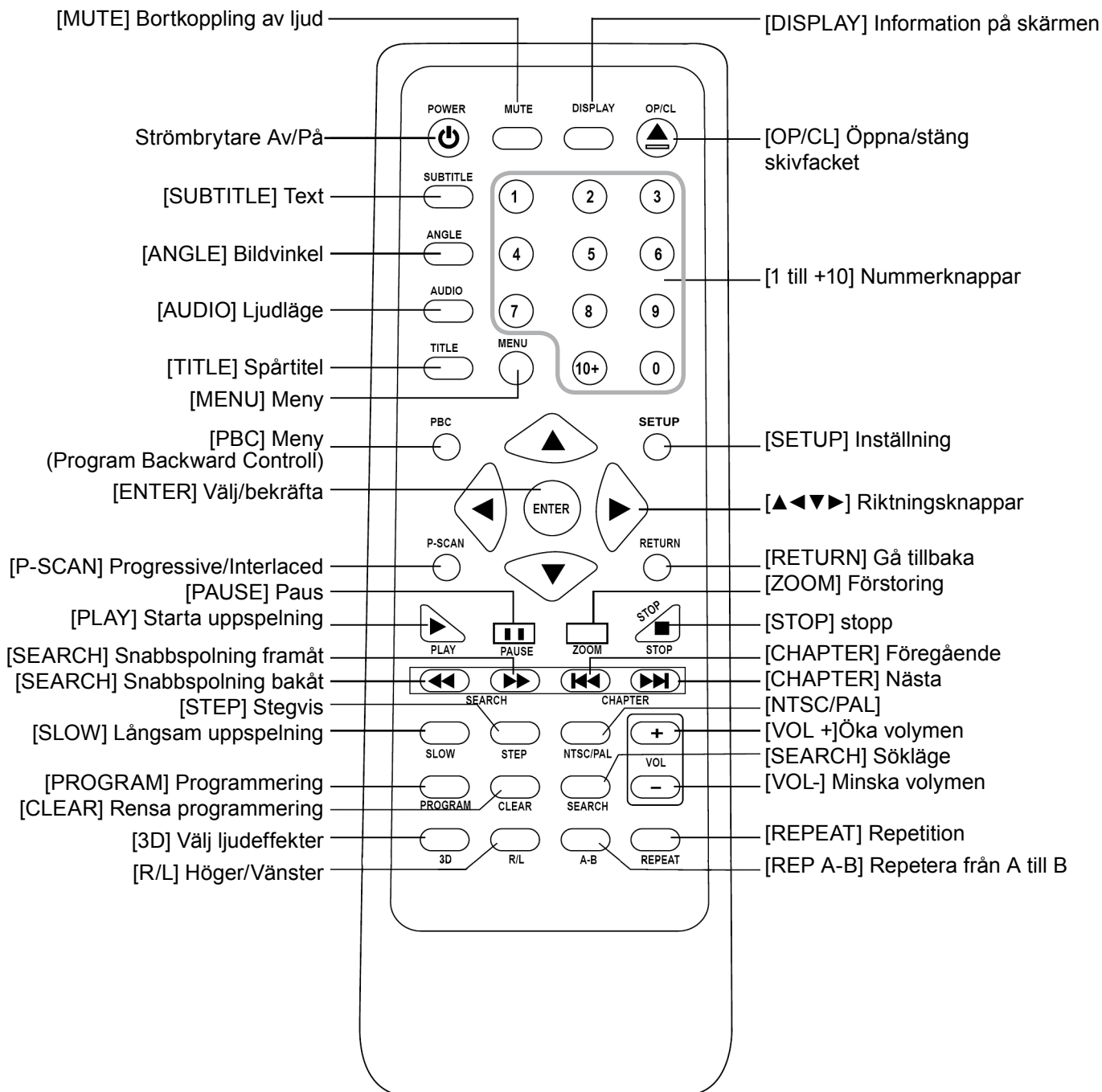

Fjärrkontrollen överför signaler via en infraröd stråle till DVD-spelarens sensor, rikta fjärrkontrollen mot sensorn utan hinder emellan och tryck på önskad knapp
Obs! DVD-spelarens sensor kan störas om den utsätts för starkt ljus (solljus eller elljus), tänk på det vid placering av DVD-spelaren.

5. Standardanslutning

Om din TV har SCART-anslutning:

- Använd en SCART-kabel mellan SCART OUTPUT på DVD-spelaren och er TV.
- SCART-kabeln överför både bild och ljud till TV apparaten.
- Man kan välja mellan Composite eller RGB överföring via SCART-kabeln i DVD-spelarens meny.
- Välj TV-apparatens AV-kanal.

6. Anslutningar, system

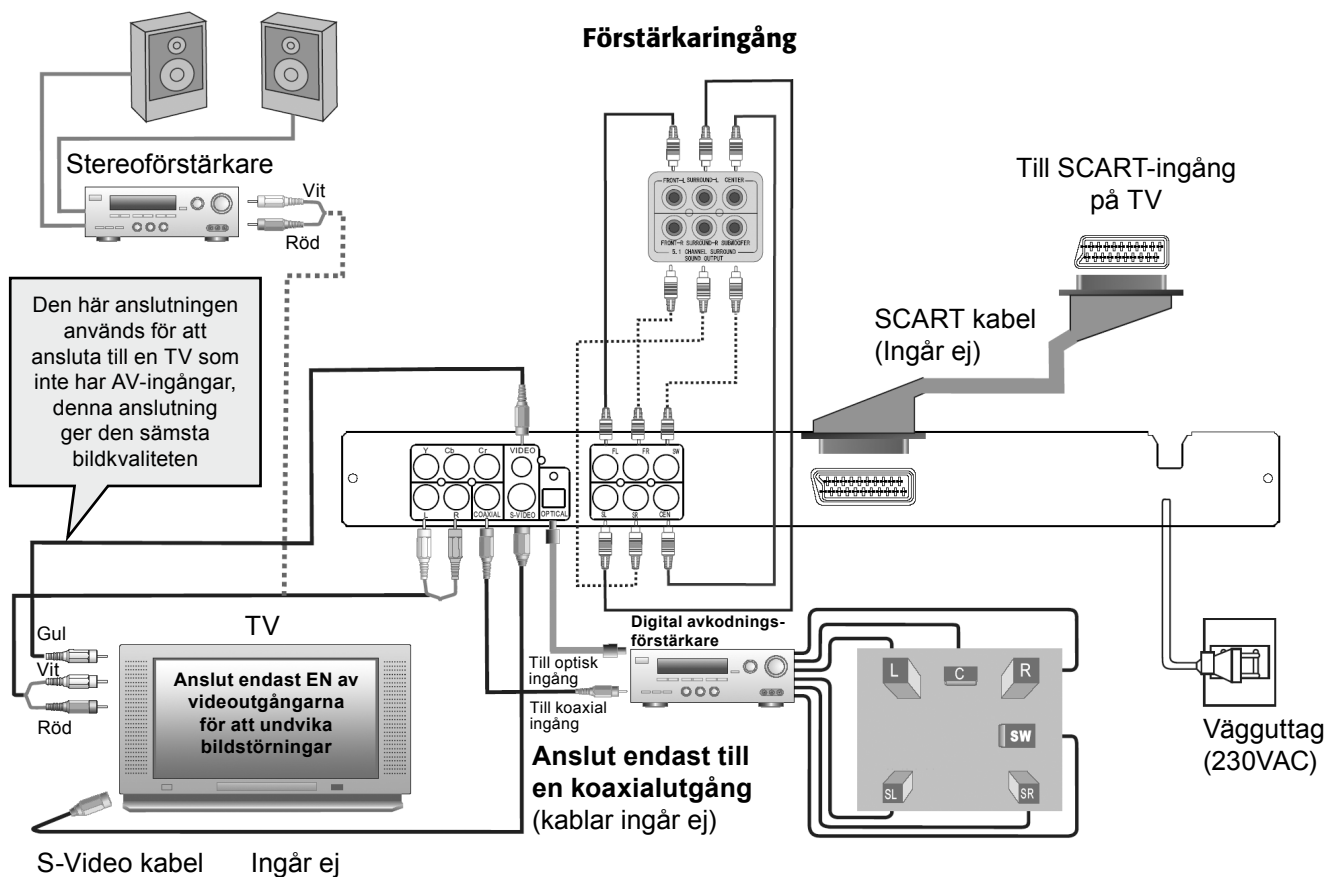

Varning!
Gör alla anslutningar klara innan du ansluter nätkabelns stickpropp till ett el-uttag!

Välj endast EN av dessa anslutningar:

- Anslut spelarens utgångar för ljud, vänster (L) höger (R), Video (eller S-video) till TV-apparatens ingångar för ljud och bild, "Video Out" inställning på "Normal" Se bild.
- Anslut spelarens utgångar för Y, Cb, Cr och ljud, vänster (L) höger (R) till TV-apparatens ingångar för Y, Cb, Cr och ljud, vänster (L) höger (R).

Obs! Se avsnittet "Inställningar" (Setup Menu) för inställning av "Video Out".

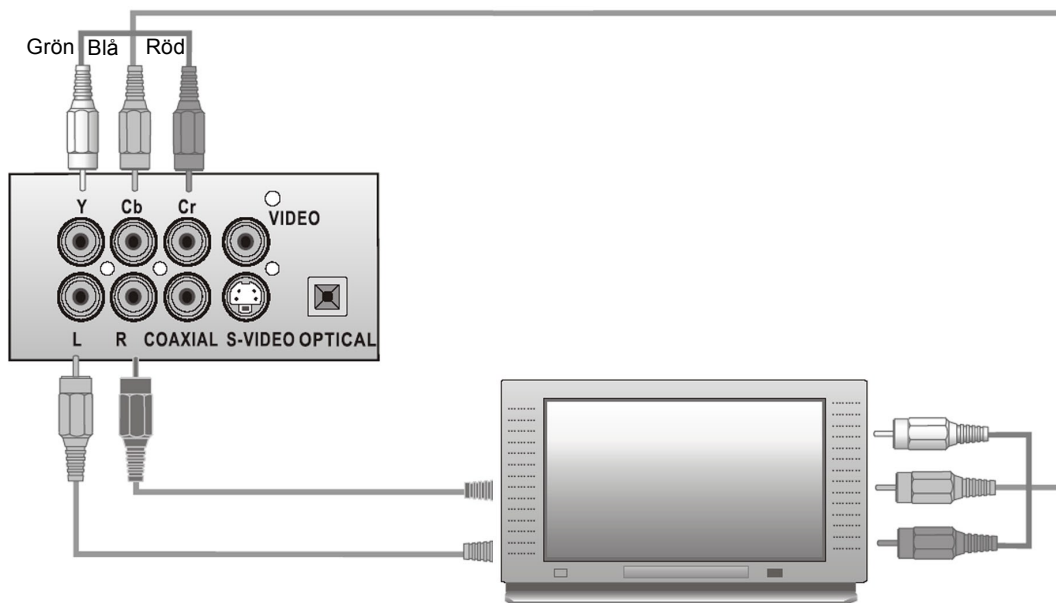
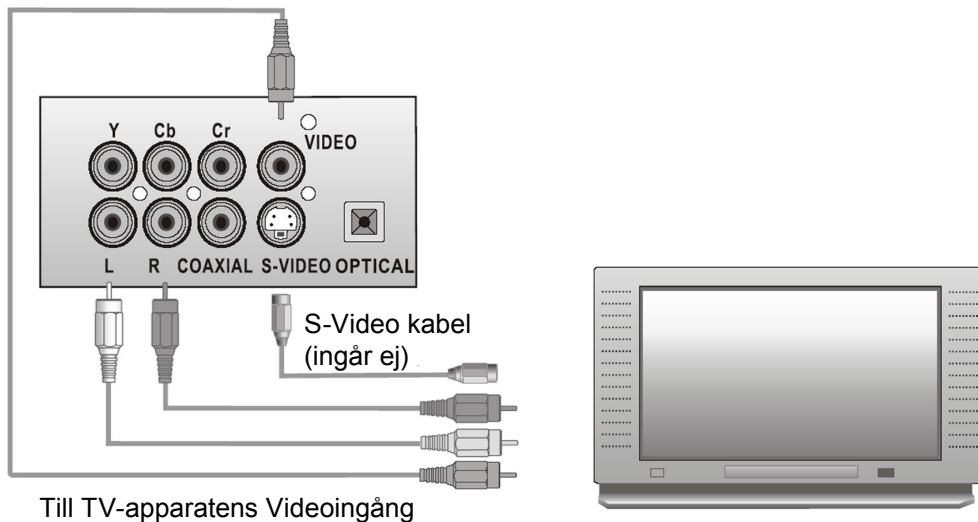

Obs! Använd endast ett av ovanstående anslutningsexempel för att undvika bildstörningar.

1. Spelaren är försedd med Composite AV-utgångar på baksidan, din TV behöver ha minst en uppsättning med AV-ingångar.
2. Kom ihåg att trycka på "Line" "AV" "Input" eller "Video/TV" etc. på TV-apparatens fjärrkontroll för att visa DVD-spelarens signal, din TV kan ha annan benämning, läs bruksanvisningen.
3. Spelaren är avsedd för stereo återgivning, detta kräver en stereo-TV eller stereoförstärkare men det går att använda en Mono-TV om den har AV-ingångar, Du kan ansluta en kabel från spelarens vänster eller höger ljud-utgång till Mono-TV apparatens monoingång.

Anslutning till stereoförstärkare

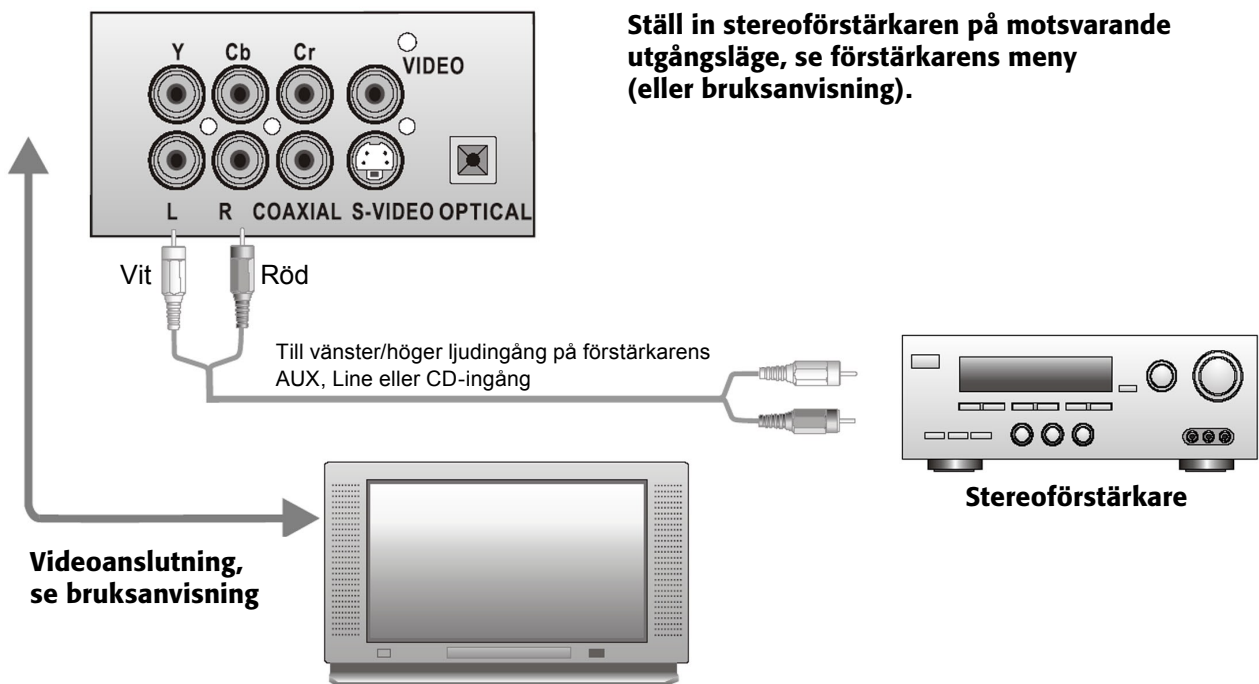

Digital ljudanslutning till en digital förstärkare

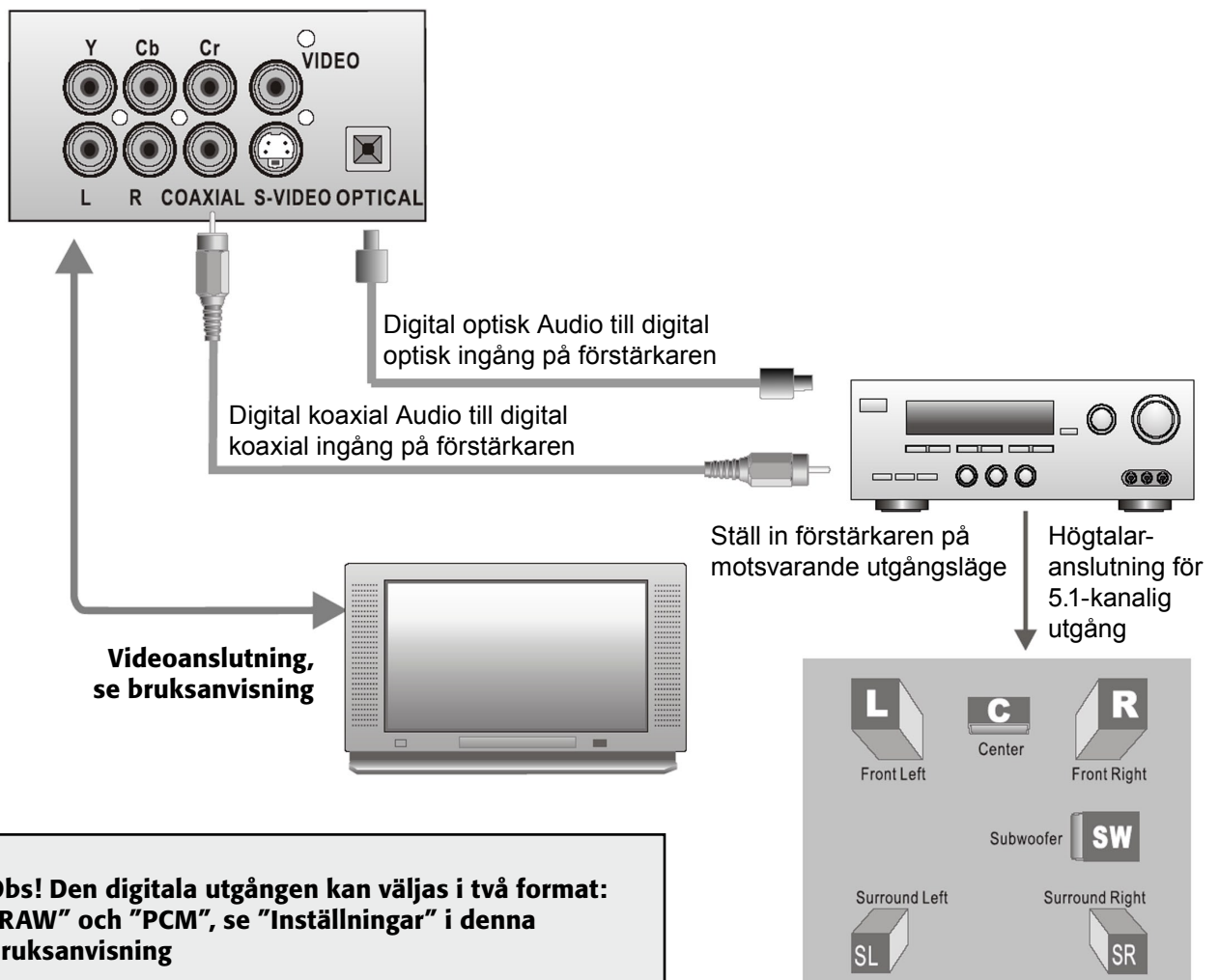

7. Kom igång

- Packa upp DVD-spelaren och övrigt innehåll i förpackningen.
- Läs hela bruksanvisningen.
- Sätt i batterier fjärrkontroll.
- Anslut kablar mellan DVD-spelare, TV, Förstärkare etc. kontrollera att anslutningarna är helt hopsatta innan du sätter i DVD-spelarens stickpropp i ett el-uttag.
- Ställ in AV-kanal på TV.
- Gör inställningar.

7.1 Fjärrkontroll

Du kan använda den medföljande fjärrkontrollen för att styra DVD-spelaren, sätt i de medföljande batterierna (2x LR03) enligt märkning i batterifacket.

Peka med fjärrkontrollen mot sensorn på spelarens framsida när du vill styra den med fjärrkontrollen. Den når upp till 6 meter i vinkel +/- 30°.

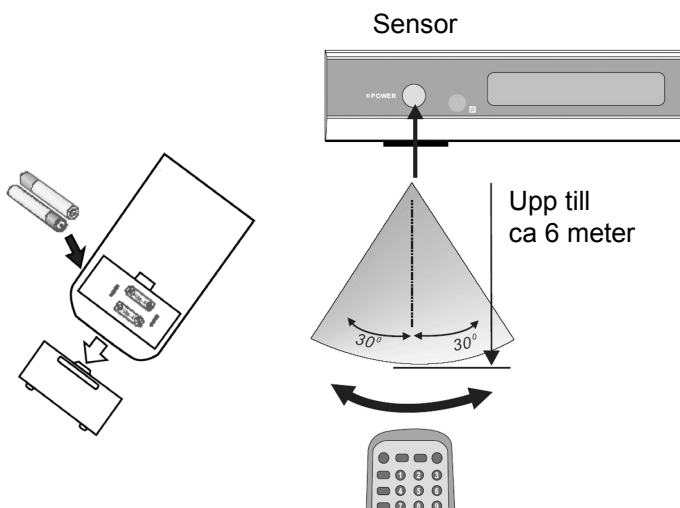

Obs!

- Lämna aldrig fjärrkontrollen på extremt varma eller fuktiga platser.
- Blanda inte nya och gamla batterier.
- Se till att inte främmande föremål kommer in i fjärrkontrollens hölje, särskilt inte i batterifacket.
- Utsätt inte DVD-spelarens sensor för direkt solljus eller annan stark ljuskälla, det kan leda till att den inte fungerar på rätt sätt.
- Ta ur batterierna om du inte kommer att använda fjärrkontrollen på ett tag, för att inte riskera att batterierna börjar läcka.

7.2 Placering

- Ventilationen får inte försämrats genom att täcka DVD-spelaren med tidning, duk eller gardin etc.
- Föremål med öppen låga som t.ex. ljusstakar får inte placeras på DVD-spelaren.
- Utsätt inte apparaten för vatten eller annan droppande vätska, placera inte vaser e.dyl på DVD-spelaren.
- Ställ inte TV-apparat eller andra tunga saker på DVD-spelaren.

7.3 Allmänt

Obs! Tänk på detta:

- Anslut alltid alla kablar innan de olika enheterna startas!
- Läs TV-apparatens manual innan anslutning.
- Dra ur spelarens stickpropp om den inte ska användas på en tid eller vid åskväder.

7.4 Användning

1. Tryck på [OPEN/CLOSE] för att öppna skivfacket, lägg i en skiva med etiketten vänd uppåt, tryck på [OPEN/CLOSE] igen för att stänga skivfacket.
2. Det tar nu några sekunder för spelaren att läsa in skivans data, displayen visar vilken typ av skiva som har laddats i övre vänstra hörnet.
3. Uppspelningen startas automatiskt när skivan är inläst (MP3 skivor tar normalt längre tid att läsa in).
4. Om DVD-skivans meny visas på displayen:
5. Tryck på [PLAY] på fjärrkontrollen eller spelarens framsida.
6. Använd riktningssknapparna [◀▶▶▼] för att välja önskad menyfunktion.
7. Tryck på [ENTER] för att bekräfta menyinställning.

Meddelanden vid problem med skivor

Följande meddelanden visas om skivan har fel format eller annat fel:

- "WRONG REGIONAL DISC" (fel regionskod) Skivans regionskod stämmer inte med spelarens regionskod.
- "WRONG PASSWORD" (fel lösenord) Skivans gradering (inställning av föräldralås) är högre än spelarens inställda gradering, slå in rätt lösenord!
- "WRONG DISK" (fel på skivan) Spelaren har automatisk detektering av skivkvalitet, om skivan är felaktig eller skadad kan den spelas upp med reducerad kvalitet, är den för dålig spelas den inte upp.

Obs! DVD-skivor har varierande produktionskvalitet och vissa skivor kan avvika från branschens fastställda standarder. Om dessa fel formaterade skivor trots allt spelas upp på spelaren kan uppspelning och olika funktioner vara försämrade.

DTS skivor

- Endast avsedd för DTS digital audioutgång och inte för analog audioutgång.
- Denna spelare har ingen inbyggd DTS-dekoder, det kan medföra utebliven analog ljudutgång om du väljer DTS ljudutgång.
- Se till att du väljer Dolby 5.1 eller 2 kanalers nermixning istället för DTS.
- Anslut den digitala ljudutgången (koaxial) till en digital förstärkare, om du vill kunna njuta av DTS-systemet tillfullo.

8. OSD, On Screen Display

En OSD-indikator visas på den övre delen av TV-rutan när vissa funktioner används, eller när du trycker på [DISPLAY] på fjärrkontrollen. OSD-indikatorn är ett lättanvänt gränssnitt som visar uppspelningens status. OSD-indikatorn kan ha olika utseende för olika typer av skivor (DVD, CD, MP3 etc.).

Menyn (OSD) visas automatiskt när du trycker på [DISPLAY], tryck en gång till för att visa en ny statuslist, tryck en gång till för att släcka den. Tryck på någon av de andra knapparna för att släcka OSD-visningen.

OSD vid DVD-läge

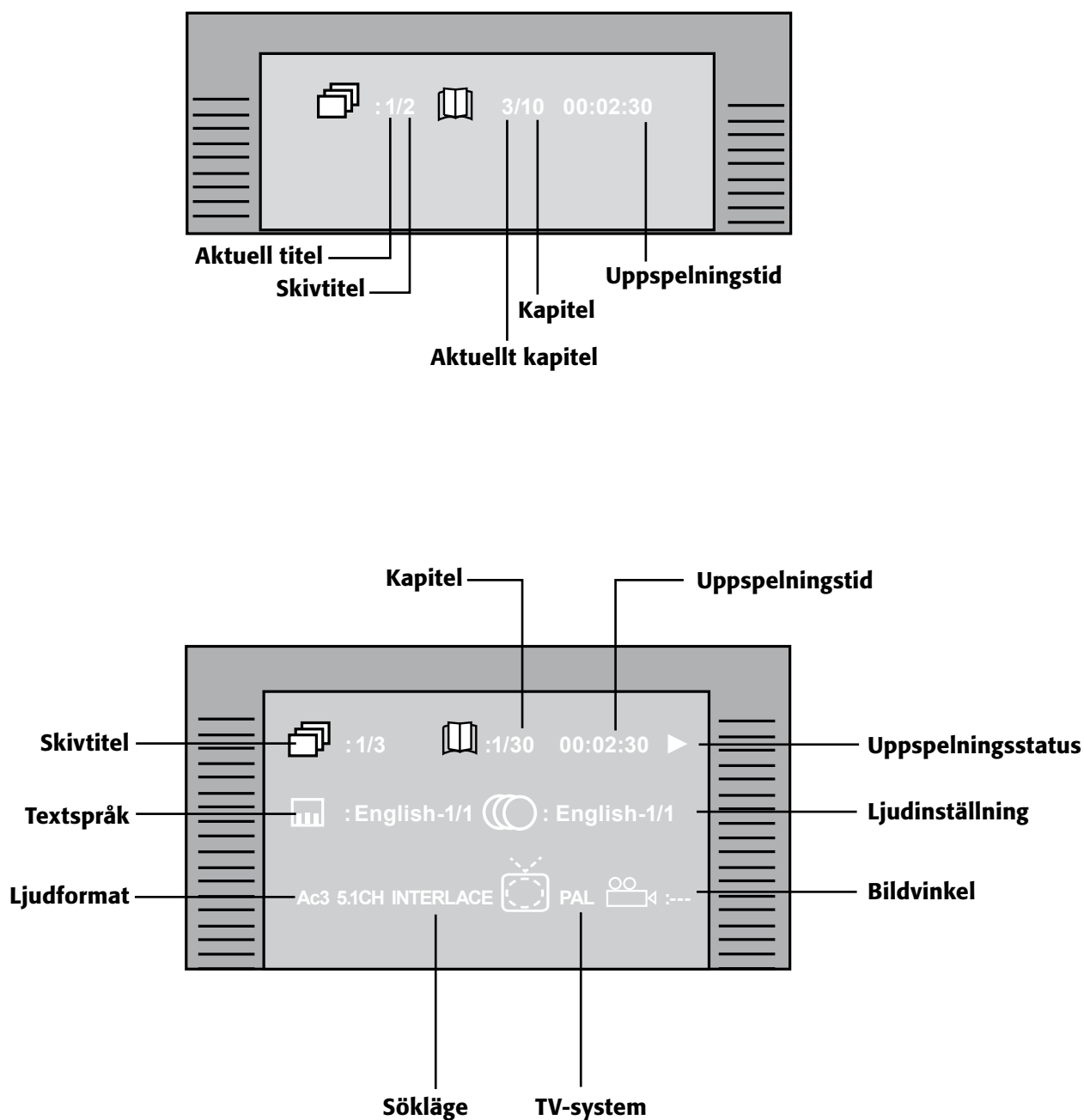

OSD vid CD-läge

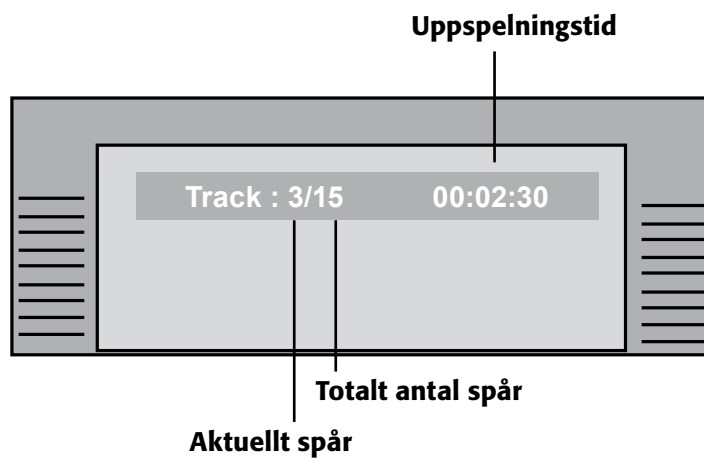

OSD vid MP3-läge

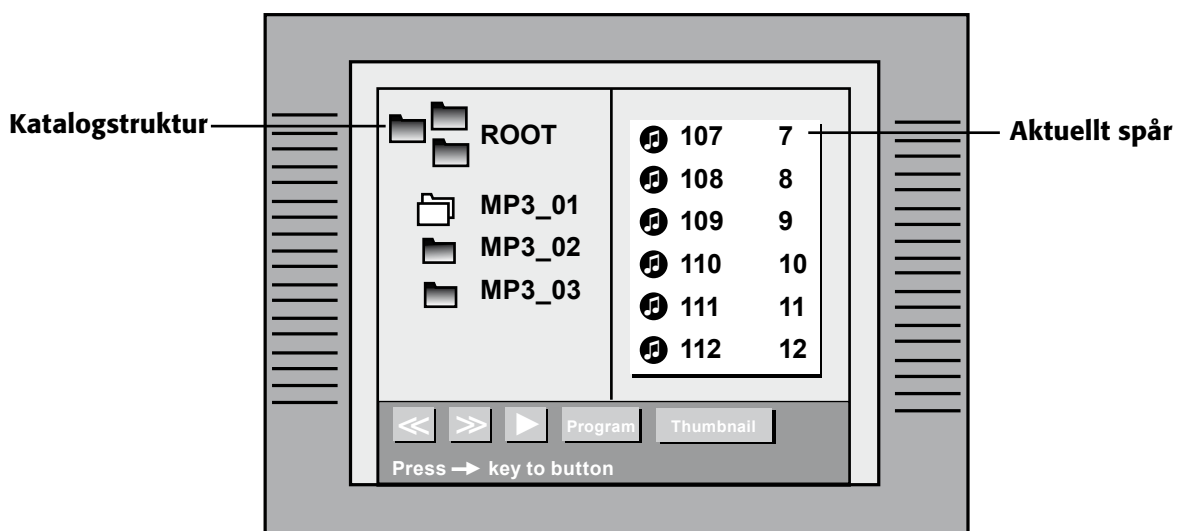

9. Knapparnas funktioner



Strömbrytare Av/På.

MUTE



[MUTE] Tryck på "Mute" för att stänga av/slå på ljudet.

DISPLAY



[DISPLAY] Visa information på skärmen.



[OPEN/CLOSE] Öppna/stäng skivfacket.

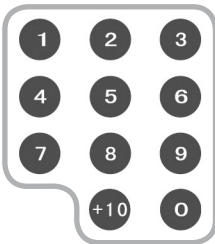

[1 till +10] Nummerknappar, välj kapitel- eller programnummer.
Ex [3] + [+10] = 13.

SETUP



[SETUP] Inställning, tryck för att öppna spelarens inställningar: Tryck på [SETUP], stega till önskad meny med [▲][▼], markera den och tryck [ENTER] och gör dina inställningar.



[▲◀▶▼] Riktningknappar för att markera olika funktioner i menyn.

RETURN



[RETURN] Gå tillbaka.



ZOOM

[ZOOM] Förstoring, tryck för att förstora aktuell del av bilden, tryck upprepade gånger: Zoom X2 > Zoom X4 > Normal bild (zoomfunktionen kan variera mellan olika skivor).

Zoom vid bildvisning (JPEG): Tryck upprepade gånger för att stega mellan: 25 % > 50 % > 100 % > 150 % > 200 %. När zoom är inställd på 100 % kan du rotera bilden genom att trycka på riktningknapparna. När zoom är inställd på 150 - 200 % kan du flytta bilden genom att trycka på riktningknapparna.



[STOP] Tryck på [STOP] för att avsluta uppspelning.



[CHAPTER] Gå tillbaka till föregående.



[CHAPTER] Gå framåt till nästa kapitel.



NTSC/PAL

[NTSC/PAL] Ställ in TV-system NTSC/PAL (i Sverige har vi TV-systemet PAL)



VOL

[VOL +] Öka volymen (volymnivån visas inte vid användning av digital ljudutgång när en DVD-skiva spelas).



SEARCH

[SEARCH] Tryck en gång på [SEARCH] för att visa: Aktuell titel, totalt antal titlar, aktuellt kapitel, totalt antal kapitel. Mata in den titel eller kapitel som du önskar att gå till, tryck sedan på [ENTER] Tryck en gång till på [SEARCH] för att visa: Aktuell titel, totalt antal titlar och tidsvisning, timme, minuter och sekunder för att kunna ange till vilken tid du vill koppla till, tryck [ENTER]. Tryck på [ENTER] för att gå ur sökläge. Vissa DVD- och MP3-skivor saknar denna funktion (fungerar inte vid programmerad uppspelning).



VOL

[VOL-] Minska volymen.



[A-B] Repetera utvalt stycke (under uppspelning): Tryck på [A-B] där du önskar att repeteringen ska börja, tryck på [A-B] en gång till där repetitionen ska avslutas, repetitionen kommer nu att starta automatiskt och pågår till du trycker en gång till för att avbryta (denna funktion finns inte på alla skivformat).



[L/R] Ändra ljudläge.



[3D] Aktivera 3D ljudeffekt.



[CLEAR] Tryck på [CLEAR] för att radera gjorda inställningar.



[PROGRAM] Tryck på [PROG] för att öppna programmeringsläge. Du kan programmera in önskad ordningsföljd. (Vissa DVD-skivor saknar programmeringsfunktion, skivor som bara har ett spår eller MP3-skivor kan inte programmeras).

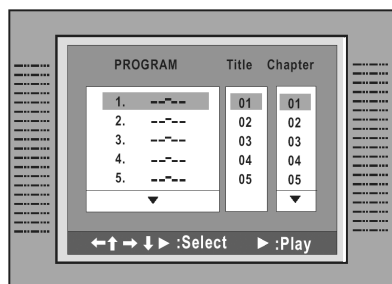

- DVD-läge: Öppna programmeringsläget, tryck på [TITEL] mata därefter in kapitelnummer med nummerknapparna och tryck på [ENTER]. Tryck på [PLAY] för att starta uppspelningen. Tryck på [CLEAR] för att radera det som du har slagit in, tryck på [CLEAR] en gång till för att radera alla inprogrammerade spår.
- CD-läge: Öppna programmeringsläget, mata därefter in spårnummer med nummerknapparna och tryck på [ENTER]. Tryck på [PLAY] för att starta uppspelningen. Tryck på [CLEAR] för att radera det som du har slagit in, tryck på [CLEAR] en gång till för att radera alla inprogrammerade spår.



[SLOW] Tryck för att spela up i "Slow-motion", tryck flera gånger för att minska hastigheten till hälften: Normal > X1/2 > X1/4 > X1/8 > X1/16 > X1/32 > Normal. (Ljutfunktionen är avstängd vid slowmotion).



[STEP] Stegvis förflyttning.



[SEARCH] Snabbspolning bakåt.



[SEARCH] Snabbspola skivan framåt, tryck flera gånger för att öka hastigheten till den dubbla.



[PLAY] Tryck på [PLAY] på fjärrkontrollen (eller DVD-spelaren) för att starta uppspelningen.



[PAUSE] Tryck på [PAUSE] på fjärrkontrollen för att tillfälligt avbryta uppspelningen.



[P-SCAN] Välj mellan "Progressiv"- eller "Interlaced"- utgång, välj "Interlaced" om du har en vanlig TV-apparat, och välj "Progressiv" om du använder Plasma-TV eller projektor etc. (Se bruksanvisningen för den anslutna apparaten).



[ENTER] Välj/bekräfta ett val.

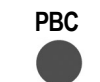

[PBC] Meny (Program Backward Controll).

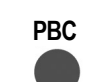

[MENU] Tryck för att återgå till startmenyn för DVD-skivan (vid DVD-uppspelning).



[TITLE] Spårtitel.



[AUDIO] Tryck på [AUDIO] för att välja ljudinställning (det är som mest 8 olika ljudinställningar på en DVD) (detta gäller endast skivor som har denna möjlighet).



[ANGLE] Bildvinkel, tryck upprepade gånger för att välja önskad bildvinkel (upp till 9 olika kameravinklar) (denna funktion finns inte på alla DVD-skivor).



[SUBTITLE] Tryck på [SUBTITLE] flera gånger för att välja önskad textning på skivan (textfunktionen kan skilja mellan olika skivor, upp till 32 olika).

10. Inställningar

Du har möjlighet att välja inställningar för språk (Language), ljud (Audio), skärminställning (screen), anpassad (custom).

1. Tryck på [SETUP] för att öppna inställningsmenyn.
2. Markera önskad meny med [▲▼].
3. Tryck på [ENTER] för att öppna undermeny.
4. Markera önskad undermeny med [▲▼].
5. Tryck på [ENTER] för att bekräfta och spara inställning.

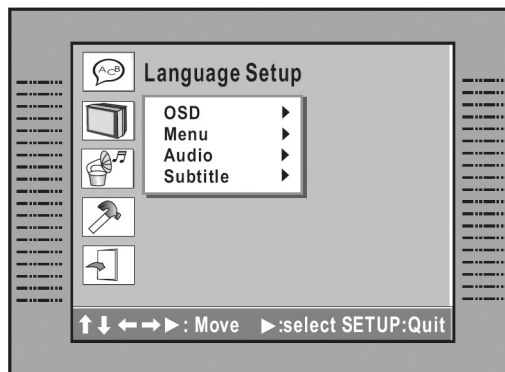

10.1 Inställning av språk (Language)

1. Tryck på [SETUP] för att öppna inställningsmenyn.
2. Markera "Language" med [▲▼].
3. Tryck på [ENTER] för att öppna undermeny.
4. Markera önskad undermeny (OSD menyspråk, Menu språkmeny, Audio ljudinställning eller Subtitle textspråk) med [▲▼].
5. Markera önskad inställning.
6. Tryck på [ENTER] för att bekräfta och spara inställning.

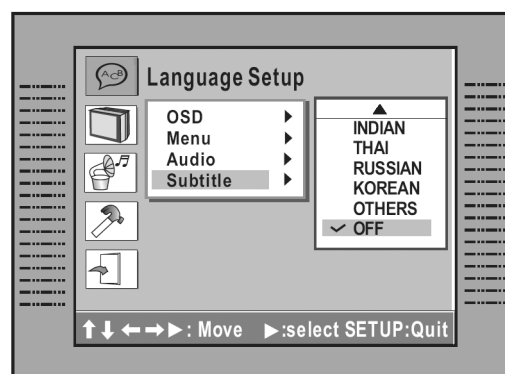
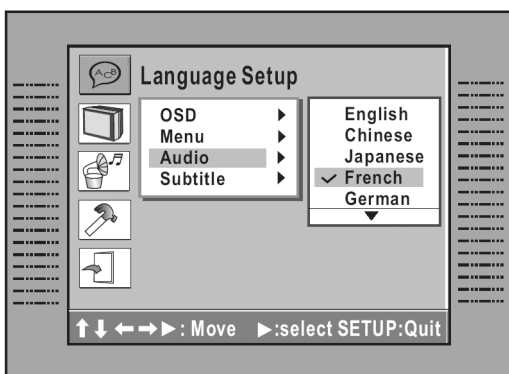
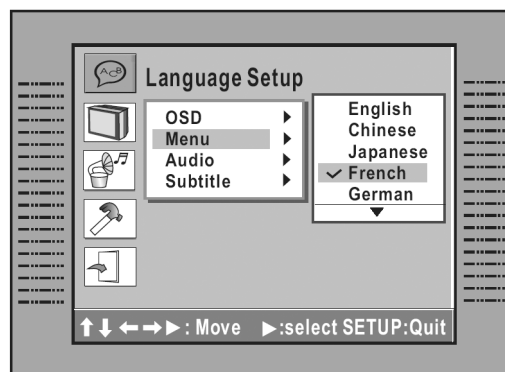
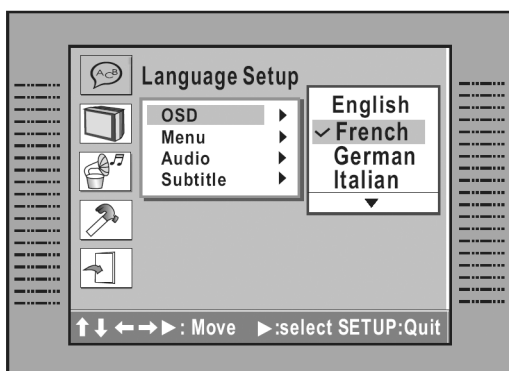

10.2 Inställning av Ljud (Audio)

1. Tryck på [SETUP] för att öppna inställningsmenyn.
2. Markera "Audio setup" med [▲▼].
3. Tryck på [ENTER] för att öppna undermeny
4. Markera undermenyn Digital Out med [▲▼], markera önskad inställning (markera "OFF" om du inte använder digital-utgång).

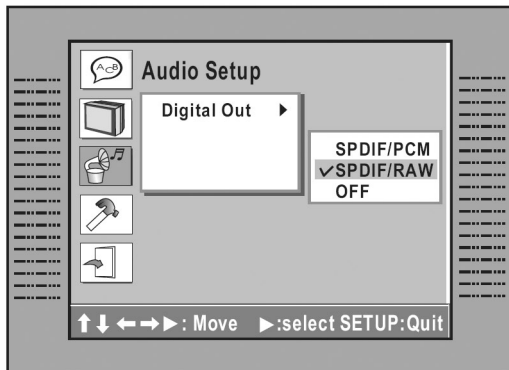

5. Tryck på [ENTER] för att bekräfta och spara inställning.

10.3. Inställning av skärm (screen)

- Läs TV-apparatens bruksanvisning innan inställning.
1. Tryck på [SETUP] för att öppna inställningsmenyn.
 2. Markera "Screen setup" med [▲▼].
 3. Tryck på [ENTER] för att öppna undermeny.

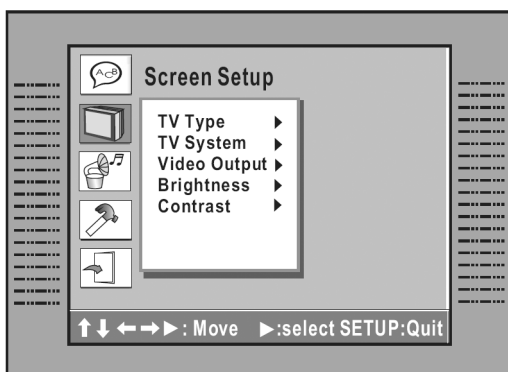

4. Markera önskad undermeny med [▲▼] (TV Type, TV system, Video output Videoutgång, Brightness eller Contrast), markera önskad inställning.
 - TV Type: 4:3 PS (Pan Scan), 4:3 LB (Letter Box) eller 19:9 (Widescreen).
 - TV system: NTSC, PAL, Auto (PAL används i Sverige).
 - Video output: CVBS+S-Video, CVBS+YUV, CVBS+RGB eller YUV P-Scan.

- Brightness: Normal, Bright (ljust), Soft eller Normal.
 - Contrast: -4 till 4 (0 ger normal kontrast).
5. Tryck på [ENTER] för att bekräfta och spara inställning.

Obs!

- Vissa DVD-skivor är formaterade för endast widescreen (16:9) eller Letter box (4:3).
- [PS/IS] knappen på fjärrkontrollen är normalt utan funktion.
- Om din TV saknar Y Cb Cr-funktion, ändra INTE inställning från "Normal" till "Y Cb Cr".

10.4. Anpassade inställningar (Custom Setup)

- Läs TV-apparatens bruksanvisning innan inställning.
1. Tryck på [SETUP] för att öppna inställningsmenyn.
 2. Markera "Custom setup" med [▲▼].
 3. Tryck på [ENTER] för att öppna undermeny.

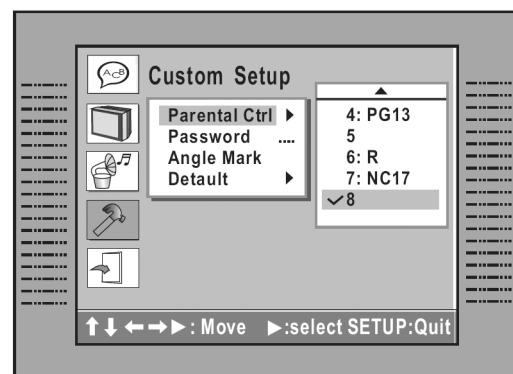

4. Markera önskad undermeny med [▲▼] (Parental Control (föräldralås), Password (lösenord), Angle mark (vinkelmarkering) eller Default (fabriksinställningar), markera önskad inställning.
 - Parental Control: Det finns 8 olika nivåer (1 till 8) för denna kontrollfunktion, 1 är mycket begränsad (för småbarn), 8 är utan begränsningar (för vuxna).
Om du vill ändra inställning, gör så här: Slå in lösenordet (8888 är förinställt), markera önskad inställning och tryck på [ENTER] för att bekräfta och spara inställning.
 - Password: Slå in lösenordet (8888 är förinställt), nu kan du byta lösenord, slå in det och tryck på [ENTER], KOM IHÅG DITT NYA LÖSENORD!!
 - Angle Mark: Markera "ON" eller "OFF", Om du ställer in "ON" kommer en markering att visas på skärmen om skivan är inspelad med flera kameravinklar.
 - Default: Markera detta om du vill återgå till fabriksinställningarna.
5. Tryck på [ENTER] för att bekräfta och spara inställning.

11. Felsökning

Börja alltid med de enklaste felkällorna, sitter sladden i? , Dåliga batterier i fjärrkontroll?, Skivan repig? etc.

Inget ljud

- Kontrollera att kablarna/kabeln från DVD-spelaren är rätt ansluten till TV eller förstärkare.
- Se till att inte [MUTE] är intryckt på DVD-spelaren eller ansluten apparat.
- Kontrollera att inte volymkontrollen på DVD-spelaren, eller ansluten apparat är nerskruvad.

Ingen bild

- Kontrollera att kablarna ifrån DVD-spelaren är rätt anslutna till TV-apparaten och att rätt kanal (ingång) på TV-apparaten är vald.
- Om ingen bild visas eller svart/vit bild visas: Justera DVD-spelarens utgång till rätt TV-system, (i Sverige har vi TV-systemet PAL).

Skivan spelas inte

- Kontrollera att skivan är rätt insatt i spelaren (etiketten upp).
- Se till att skivan är ren.

Fjärrkontrollen fungerar inte

- Se till att inget hinder finns mellan fjärrkontroll och DVD-spelare.
- Rikta fjärrkontrollen mot DVD-spelarens sensor.
- Batteriet kan vara slut, byt ut!

Ingen visning på display eller bara vissa delar

- Kontrollera att inte skivan är repig eller smutsig.
- Stäng av och starta om DVD-spelaren om den börjar bete sig konstigt.
- Kontrollera inställning för "TV Type" (visningsformat).

Skärmen är svart och inget ljud

- DVD-spelaren är i Stand-by-läge, återgå till normal visning genom att trycka på [PLAY] eller [OPEN/CLOSE] på DVD-spelaren.
- Stäng av DVD-spelaren och starta efter 10 sekunder.

Följande meddelanden visas om skivan har fel format eller annat fel

- "Wrong regional disc" (fel regionskod) Skivans regionskod stämmer inte med spelarens regionskod.
- "Wrong password" (fel lösenord) Skivans gradering (inställning av föräldralås) är högre än spelarens inställda gradering, slå in rätt lösenord!
- "Wrong disk" (fel på skivan) Spelaren har automatisk detektering av skivkvalitet, om skivan är felaktig eller skadad kan den spelas upp med reducerad kvalitet, är den för dålig spelas den inte upp.

12. Teknisk specifikation

Videoformat:	MPEG 2
Ljudformat:	MPEG 1, LAYER 1, LAYER 2, LAYER 3
Signal utgångar:	Färgsystem: PAL/NTSC Ljudsystem: DOLBY Digital nermixad stereo DOLBY Digital digital utgång Audio DAC 18bit/48 KHz Videoutgång: 1 Vpp, (vid 75Ω) Audioutgång (stereo): 2Vpp
Frekvensomfång:	CD: 20 Hz–20 KHz (EIAT) DVD: 20 Hz–22 KHz (48K), 20 Hz–44 KHz (96K)
Audio signal/störavstånd:	≥ 90dB
THD:	<0,05 %
Utgångar:	Videoutgång (Composite) S-Video SCART med RGB Component Video (Y Cb Cr) DownMix Stereo (vänster och höger) 5.1 kanals Audio Digital Audio (koaxial/optisk)
Strömförsörjning:	110–240 VAC, 50/60 Hz
Effektförbrukning:	max 20 W
Storlek:	430 x 265 x 40 mm (lxbxh)
Vikt:	2,2 Kg

1. Tärkeitä turvallisuusohjeita

- Lue koko käyttöohje läpi ennen laitteen kytkemistä, käyttöönottoa ja säätöjä.
- Säästä käyttöohje myöhempää käyttöä varten!
- Laitteen käyttämä jännite: 230 V/AC, 50 Hz
- Huolehdi riittävästä tuuletuksesta; älä peitä tuuletusaukkoja sanomalehdellä, liinalla, verhoilla ym. Älä laita tuuletusaukkoihin mitään esineitä, se saattaa johtaa sähköiskuun.
- Älä sijoita DVD-soitinta lämmönlähteiden, kuten lämpöpatterin tai kamiinan läheisyyteen.
- Suojaa DVD-soitin avotulelta; älä aseta esim. palavaa kynttilää laitteen päälle.
- Älä käytä laitetta esim. kylpyammeen, tiskialtaan ym. läheisyydessä, äläkä altista laitetta vedelle tai muulle nesteelle. Älä laita maljakoita ym. laitteen päälle.
- Älä sijoita televisiota tai muita raskaita laitteita DVD-soittimen päälle.
- Irrota pistoke ennen puhdistusta; käytä vain hieman kostutettua liinaa, älä käytä voimakkaita puhdistusaineita!
- Irrota pistoke ukonilmalla, tai mikäli laitetta ei käytetä vähään aikaan.

Varoitus!

- Älä altista laitetta sateelle tai korkealle ilmankosteudelle. Älä avaa kuorta, joissakin komponenteissa on korkea jännite ja ne saattavat aiheuttaa sähköiskun.
- Laitteen saa korjata ainoastaan valtuutettu henkilö!
- DVD-soittimessa on laserjärjestelmä; älä muuta laitetta äläkä avaa koteloa. Älä katso lasersäteeseen.

2. Yleistä DVD-soittimesta

DVD (Digital Versatile Disc) on digitaalinen toistojärjestelmä, jonka MPEG II –formaatti mahdollistaa erinomaisen kuvan, jossa on vähintään 500 linjan tarkkuus, jopa 8 eri kieltä, jopa 9 eri kamerakulmaa ja jopa 32 eri tekstityskieltä (toiminnot vaihtelevat eri levyjen välillä ja koskevat ainoastaan levyjä, joilla on nämä toiminnot).

Tietoja levyistä:

Levytyyppi	DVD	CD
Koodaustyyppi	Digitaalinen/MPEG II	Digitaalinen
Kapasiteetti	1 kerros/yksipuolinen 4,7 GB = 2 tuntia 1 kerros/kaksipuolinen 8,5 GB = 4 tuntia 2 kerrosta/yksipuolinen 9,4 GB = 4,5 tuntia 2 kerrosta/kaksipuolinen 17 GB = 8 tuntia	650MB = 74 minuuttia
Levyn koko	12 cm / 8 cm	12 cm / 8 cm
Tarkkuus, horisontaalinen	500 linjaa +	-
Tekstityskielet	32	-
Ääniraidat	8	1

DVD-toiminnot



Ääniraitojen määrä



Tekstityskielen määrä



Kuvakulma

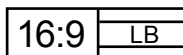

Näytön formaatti

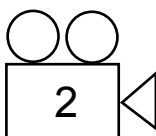

Zoomaus:

Huom.!

Jotkut tämän soittimen ominaisuuksista ovat riippuvaisia DVD-levyn ohjelmistosta, tarkista toiminnot levyn kotelosta ja noudata levyn OSD-valikon ohjeita.



Tässä soittimessa on tekijänoikeuksia suojaavaa teknologiaa, joka estää DVD-levyjen tallentamisen muihin muotoihin.

Mikäli soittimeen liitetään videonauhuri, vääristyy ulostuleva kuva nauhoituksen aikana.

DVD-levyn valinta

DVD-soittimessa ja levyissä on aluumerkintä (soittimen takaosassa). Soitin ei tunnista levyä, mikäli soittimen ja levyn merkinnät eivät vastaa toisiaan. Teksti "WRONG REGION" ilmestyy ruutuun, jos yrität soittaa väärän alueen levyä. Alue (Region) 1 = USA, Kanada, Alue (Region) 2 = Eurooppa jne.

Aluekoodi	Alue
1	Kanada, USA
2	Eurooppa, Japani, Lähi-Itä (mukaan lukien Saudi Arabia, Egypti, Iran, Etelä-Afrikka)
3	Itä-Aasia, Etelä-Aasia (mukaan lukien Hong Kong, Taiwan, Etelä-Korea)
4	Australia, Karibia, Väli- ja Etelä-Amerikka, Mexiko, Uusi Zeelanti
5	Afrikka, ent. Neuvostovaltiot, Intia, Pohjois-Korea, Pakistan, Turkmenia
6	Kiina

Käsittele levyjä oikein

- Pitele levyä reiästä ja reunasta. Näin vältät sormenjälkien ja lian kertymisen levyn pintaan.
- Älä taivuta levyä äläkä altista sitä suoralle auringonvalolle tai muulle lämmönlähteelle.
- Säilytä levyjä koteloissaan.
- Puhdista levyt kuivalla ja pehmeällä liinalla keskeltä ulospäin. Älä käytä vahvoja liuotin- tai puhdistusaineita.

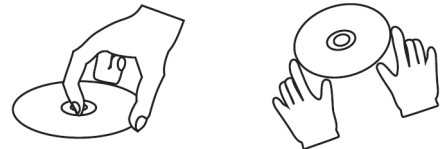

Huomioi seuraavat seikat laittaessasi levyä DVD-soittimeen

- Älä laita soittimeen useita levyjä yhtä aikaa.
- Älä laita levyä ylösalaisin.
- Älä sulje levykelkkaa, jos levy ei ole kunnolla paikoillaan.

Soitin toistaa seuraavat levyformaattit

- DVD, Yksi- ja kaksipuoliset yksi- ja kaksikerroksiset
- CD-R/CD-RW
- CD-MP3
- CD-DA
- Kuva-CD



3. Yleistä MP3-formaatista

MP3 (MPEG 1, Audio Layer 3) on digitaalinen menetelmä CD-laatuisten äänitiedostojen tallentamiseksi.

Tietoja levyistä

Näytteenottotaajuuden tulee olla 44.1 kHz ja bittinopeudeksi suositellaan 128 Kbps - 256 Kbps parhaan tuloksen saavuttamiseksi. Korkeammat laatuasetukset kasvattavat tiedoston kokoa!

Levyt, joita ei voida toistaa

Seuraavia levyjä EI voida toistaa DVD-soittimessa:

- DVD-levyt, joissa on väärä aluekoodi (levyt, joissa on aluekoodi "ALL" toimivat kaikissa soittimissa)
- Tietyt ulkomailta ostetut levyt.
- CD-levyt, jotka on tarkoitettu ainoastaan PC-käyttöön.
- Windows-formaatissa olevat CD-MP3-levyt.
- MP3- CD-R/CD-RW -levyt, joiden formaatti on väärä.

Vinkkejä! Näin saat hyvän MP3-CD-levyn

- Käytä aina korkealaatuista CD-RW-levyä. Yhdelle levyille mahtuu jopa 650 MB (74 minuutin CD).
- Käytä laadukasta tallentavaa CD-asemaa, esim. HP CD-Write+9200.
- Käytä tallentamiseen hyvää ohjelmaa, esim. Easy Cd Creator, Nero jne.
- Käytä tilaa 1 luodessasi MP3-CD-levyjä, sillä MP3-tiedosto ei sisällä aaltoäänimuotoista dataa.
- Älä käytä vedä ja pudota –tyyppistä (Direct CD) tallennusta levyjä luodessasi, sillä soitin ei tunnista tätä formaattia.
- Luo levyihin ainoastaan yksi sessio, sillä soitin ei tunnista eikä toista levyjä, joissa on useita sessioita.
- Käytä CD-levyn luontiin ohjelman "Data CD-project" toimintoa. Levyn tulee olla ISO 9660- tai Joliet-standardin mukainen. Voit myös käyttää "MP3 Cd Project" -toimintoa (jos ohjelma tukee toimintoa).
- Levy tulee sulkea tallennuksen jälkeen (Finalize disc).

Näytteenottotaajuus	Bittinopeus	Laatu
44,1 kHz	56 Kbps	
44,1 kHz	64 Kbps	
44,1 kHz	80 Kbps	
44,1 kHz	96 Kbps	
44,1 kHz	112 Kbps	
44,1 kHz	128 Kbps	
44,1 kHz	160 Kbps	
44,1 kHz	192 Kbps	
44,1 kHz	224 Kbps	
44,1 kHz	256 Kbps	

↓
FM-Radiolaatu
↓
Lähes CD-tasoinen
↓
Hyvä CD-taso
↓
CD-tasoa parempi
↓
Studiotasoinen

4. Toimintojen yleiskatsaus

4.1 Etupaneeli

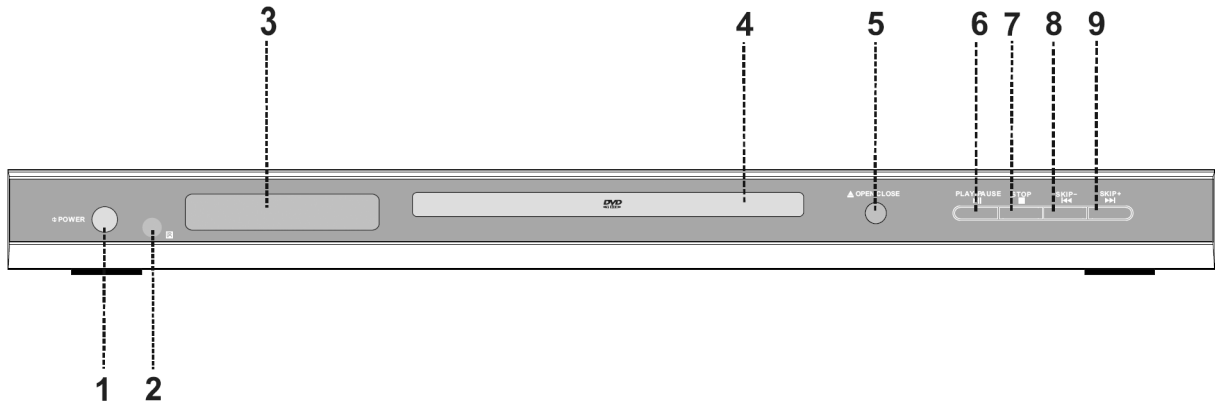

- | | |
|--------------------------|-----------------|
| 1. Virtakytkin | 6. Toisto/tauko |
| 2. Kaukosäätimen sensori | 7. Pysäytys |
| 3. Näyttö | 8. Edellinen |
| 4. Levykelkka | 9. Seuraava |
| 5. Avaa/sulje levykelkka | |

4.2 Takapaneeli

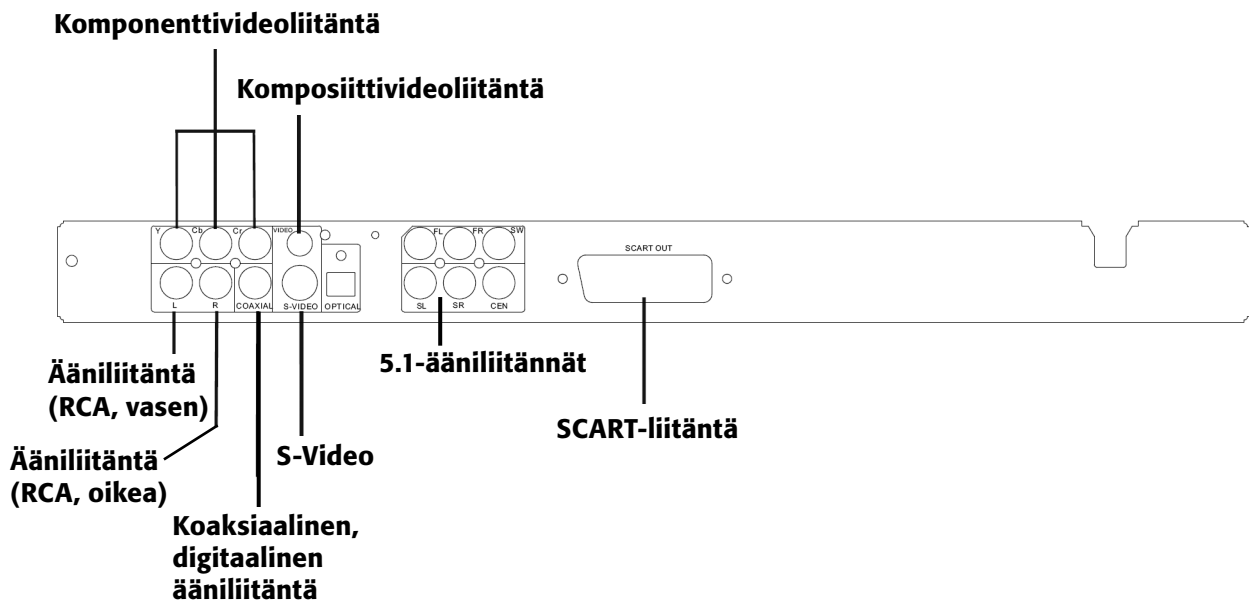

4,3 Kaukosäädin

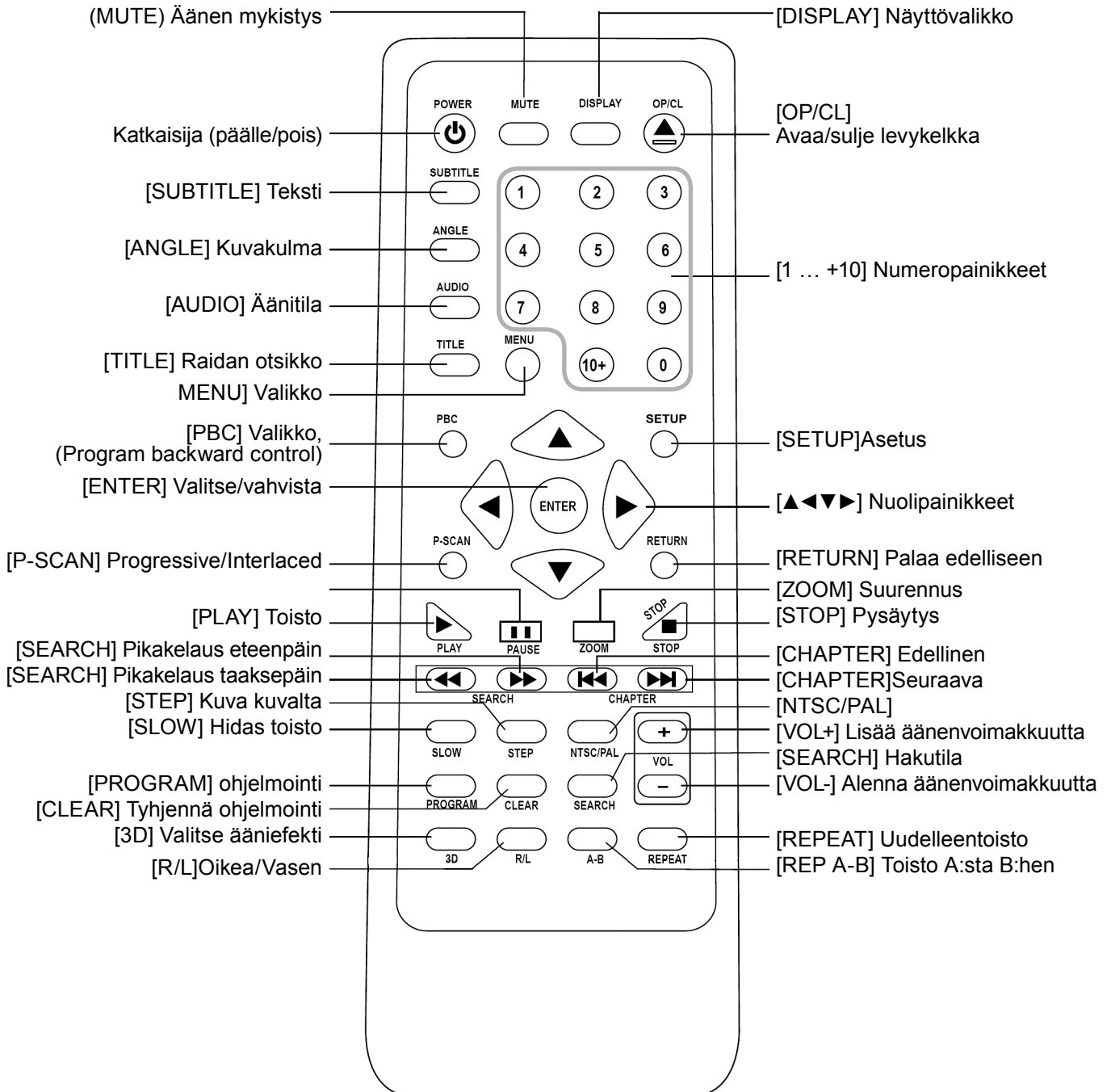

Kaukosäädin siirtää signaalia infrapunasäteen kautta DVD-soittimen sensoriin, osoita kaukosäätimellä kohti sensoria (ilman välillä olevia esteitä) ja paina haluttua painiketta.

Huom.! Voimakas valo (aurionvalo tai sähkövalo) saattaa häiritä DVD-soittimen sensoria. Ota tämä huomioon laitteen sijoittamisessa.

5. Peruskytkennät

SCART-liitännällä varustetun television kytkentä

- Käytä SCART-johtoa DVD-soittimen SCART OUTPUT –liitännän ja television välillä.
- SCART-johto siirtää sekä kuvaa että ääntä televisioon.
- Signaalin siirtoon voidaan valita DVD-soittimen valikosta joko composite tai RGB scart-johdon kautta.
- Valitse AV-kanava televisiosta.

6. Liitännät, järjestelmä

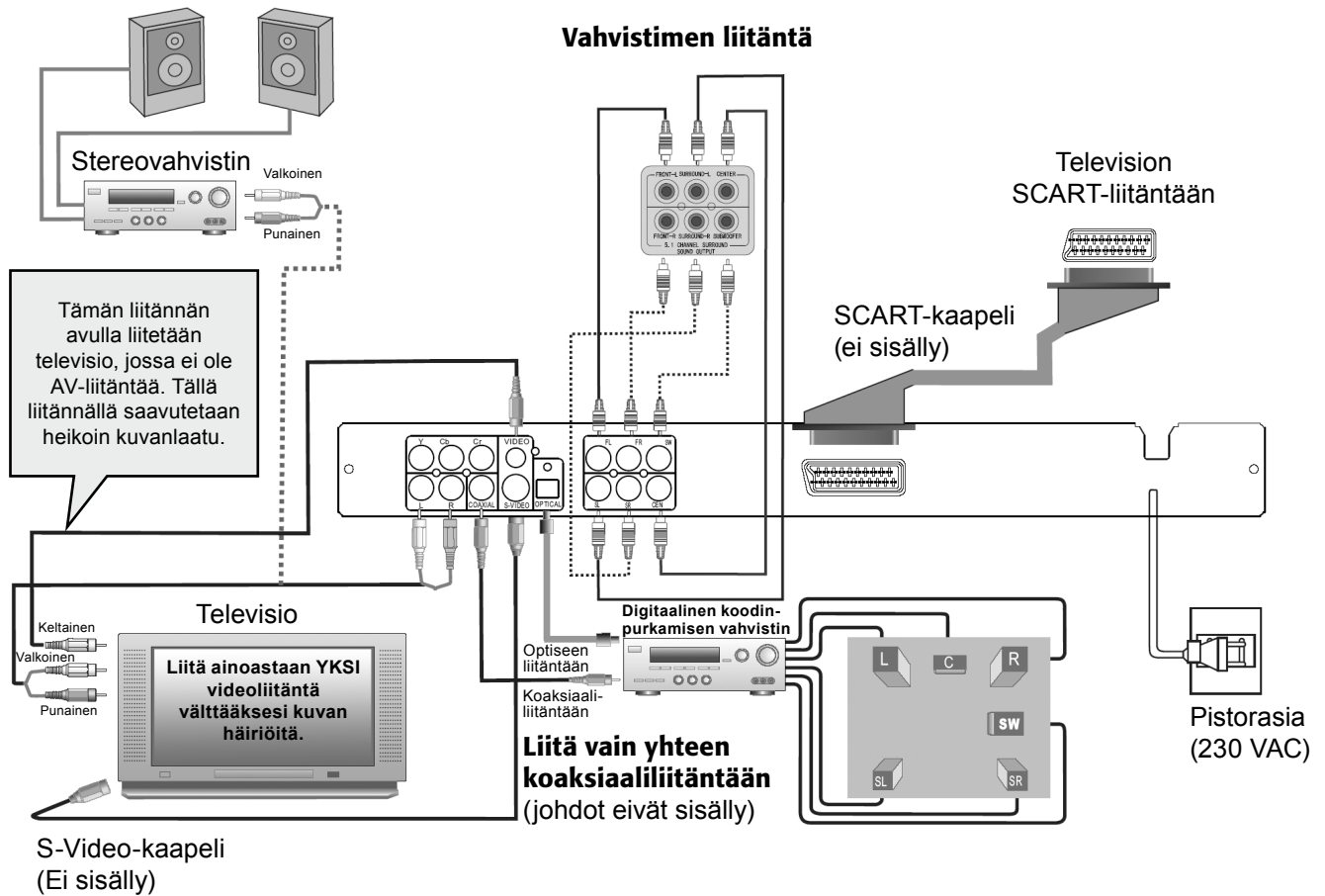

Varoitus!
Liitä kaikki liitännät ennen
virtajohdon pistokkeen liittämistä
pistorasiaan!

Valitse vain YKSI seuraavista liitännätavoista

- Kytke soittimen RCA-ääniliitännät (vasen (L) ja oikea (R)) sekä Video- tai S-videoliitäntä television vastaaviin ääni- ja kuvaliitännöihin. Aseta "Video Out" -asetus kohtaan "Normal". Katso kuvaa 1.
- Liitä soittimen Y, Cb, Cr -liitännät sekä RCA-ääniliitännät (vasen (L) ja oikea (R)) television vastaaviin Y, Cb, Cr -liitännöihin sekä RCA-ääniliitännään. Aseta "Video Out" -asetus kohtaan "YUV". Katso kuvaa 2.

Huom.! Katso "Video Out" -asetus kohdasta "Asetukset" (Setup Menu).

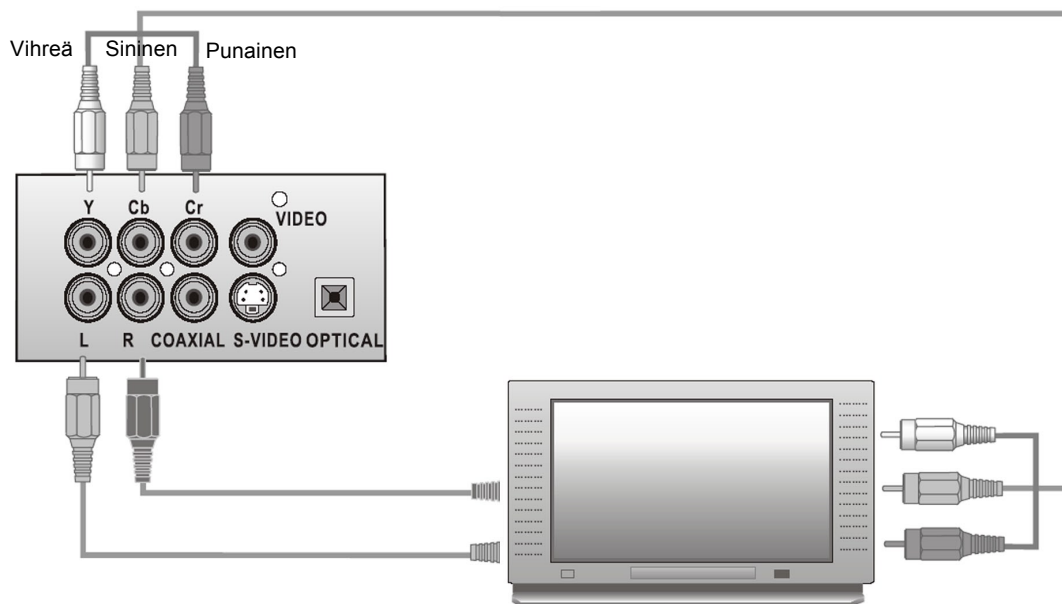
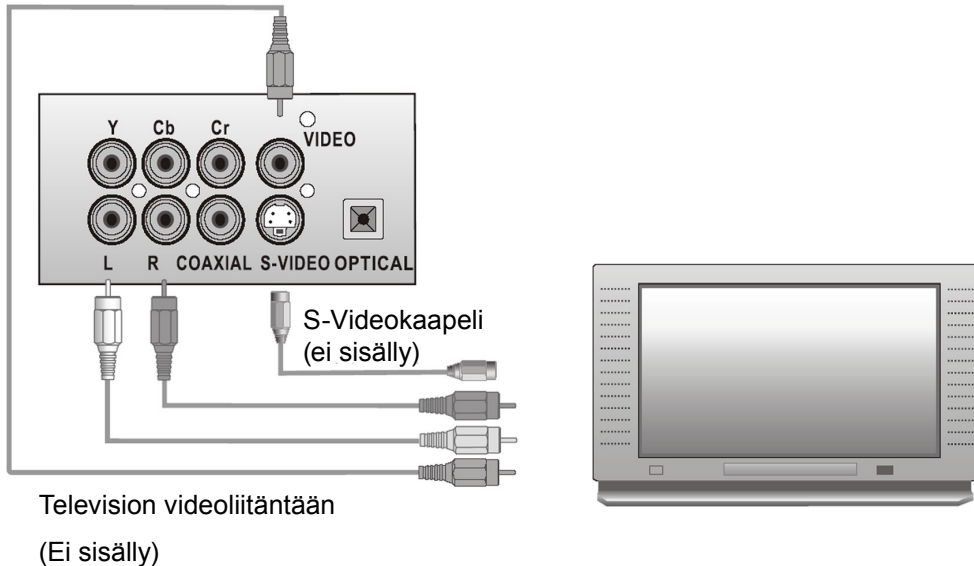

Huom.! Käytä ainoastaan yllä mainittuja liitännätapoja välttääksesi kuvan häiriöitä.

1. Soittimen takapaneelissa on komposiitti-AV-liitännät, televisiossasi tulee olla ainakin yhdet AV-liitännät.
2. Paina "Line", "AV", "Input" tai "Video/TV" ym. television kaukosäätimellä katsoaksesi DVD-soittimen signaalia. Nimitykset saattavat vaihdella eri televisioissa, tarkista käyttöohjeesta.
3. Soittimessa on stereotason äänentoisto, tähän vaaditaan stereo-TV tai -vahvistin, mutta myös AV-liitännöillä varustetulla mono-TV:llä saavutetaan stereotason äänentoisto, liitä tässä tapauksessa johto soittimen vasemmasta tai oikeasta ääniliitännästä television monoliitännään.

Liitäntä stereovahvistimeen

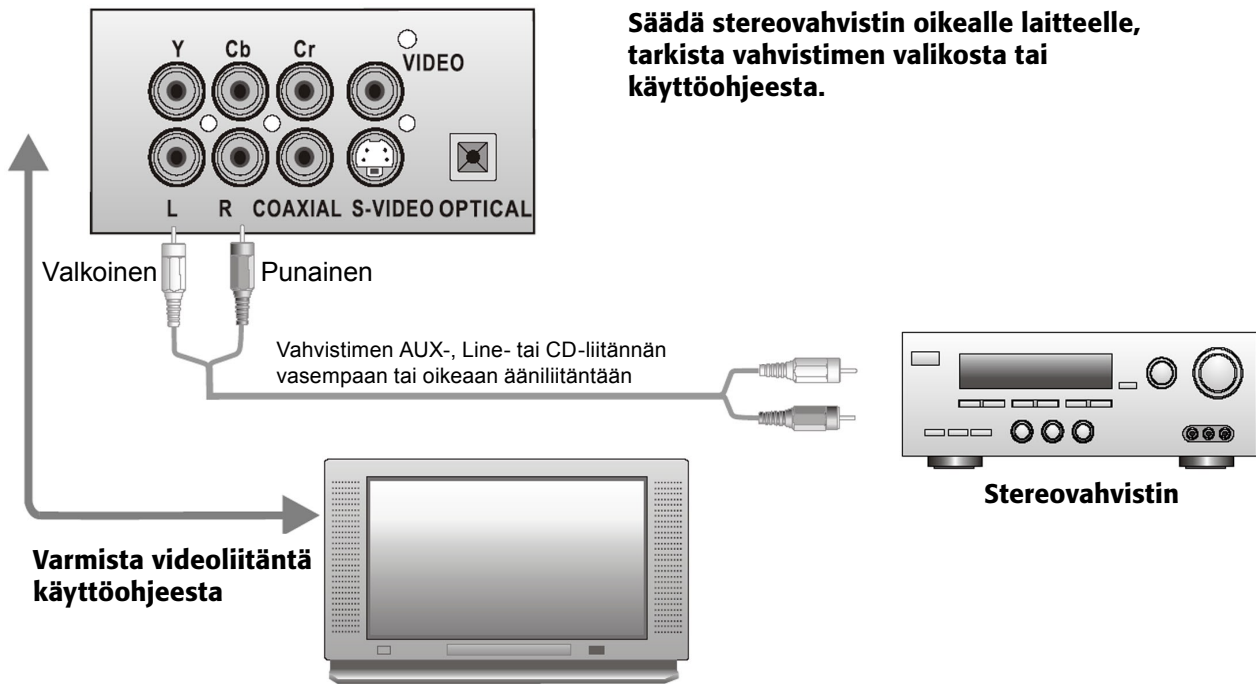

Digitaalinen ääniliitäntä digitaaliseen vahvistimeen

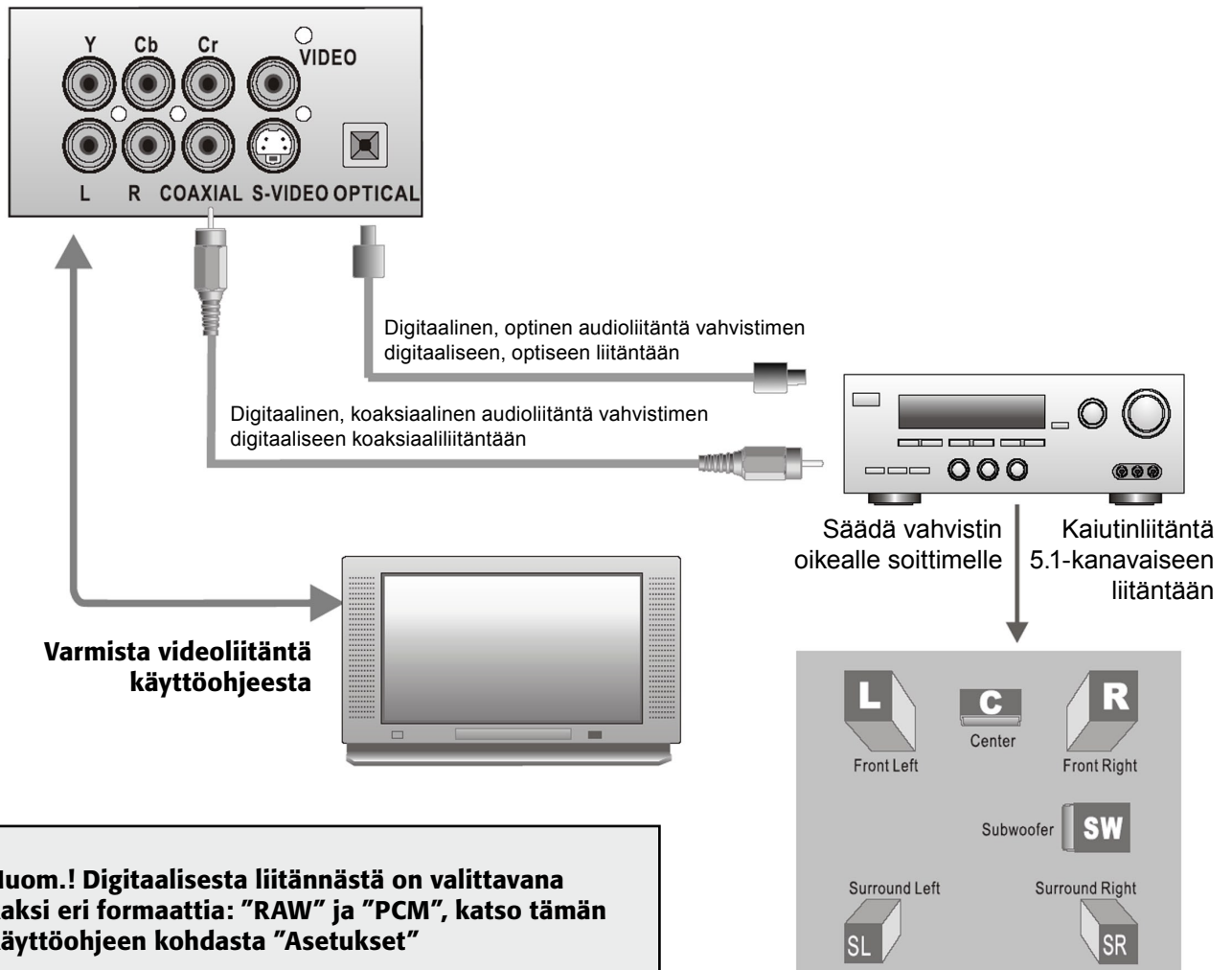

Huom.! Digitaalisesta liitännästä on valittavana kaksi eri formaattia: "RAW" ja "PCM", katso tämän käyttöohjeen kohdasta "Asetukset"

7. Käytön aloittaminen

- Avaa DVD-soittimen pakkaus ja varmista että kaikki osat ovat mukana.
- Lue koko käyttöohje.
- Aseta paristot kaukosäätimeen.
- Liitä DVD-soitin johtojen avulla televisioon, vahvistimeen ym. Varmista, että olet liittänyt kaikki liitännät ennen virtajohdon pistokkeen liittämistä pistorasiaan.
- Säädä televisiosta AV-kanava.
- Tee asetukset.

7,1 Kaukosäädin

DVD-soitinta voidaan ohjata mukana tulevalla kaukosäätimellä. Aseta mukana tulevat paristot (2x LR03) paristolokeroon merkintöjen mukaisesti.

Kohdista kaukosäädin DVD-soittimen etupuolella olevaan tunnistimeen laitetta ohjatakseksi. Kaukosäätimen kantama on jopa 6 metriä kulman ollessa +/- 30°.

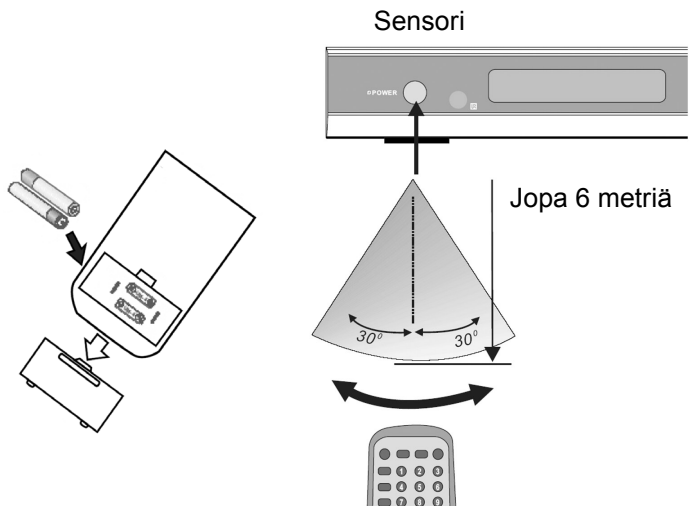

Huom.!

- Älä jätä kaukosäädintä kuumiin tai kosteisiin paikkoihin.
- Älä käytä vanhoja ja uusia paristoja yhdessä.
- Varmista, että kaukosäätimen kuoren alle ei pääse vieraita esineitä. Tämä koskee etenkin paristolokeroa.
- Älä altista DVD-levyn tunnistinta suoralle auringonvalolle tai muulle vahvalle valolle. Valo saattaa häiritä soittimen toimintaa.
- Poista paristot kaukosäätimestä vuotojen estämiseksi, mikäli et aio käyttää sitä vähään aikaan.

7,2 Sijoitus

- Pidä DVD-soittimen ilmastointikanavat auki; älä anna verhojen, sanomalehtien tai liinojen tukkia niitä.
- Suojaa DVD-soitin avotulelta; älä aseta esim. palavaa kynttilää laitteen päälle.
- Älä altista DVD-soitinta vedelle tai muille tippuville nesteille. Älä aseta soittimen päälle maljakoita tms.
- Älä sijoita televisiota tai muita raskaita laitteita DVD-soittimen päälle.

7,3 Yleistä

Huom.! Muista:

- Liitä kaikki kaapelit ennen kuin laitat laitteen yksiköt päälle!
- Lue television käyttöohje ennen DVD-soittimen liittämistä.
- Irrota soittimen pistoke pistorasiasta ukonilmalla, tai mikäli et käytä soitinta vähään aikaan.

7.4 Käyttö

- Avaa levykelkka painamalla [OPEN/CLOSE], aseta levy kuvapuoli ylöspäin ja sulje levykelkka painamalla [OPEN/CLOSE].
 - Levyn tunnistamiseen kuuluu muutamia sekunteja. Näytön vasemmassa yläkulmassa näkyy levyn tyyppi.
 - Toisto alkaa automaattisesti levyn tunnistamisen jälkeen (MP3-levyjen tunnistamiseen kuuluu enemmän aikaa).
 - Mikäli näytöllä näkyy DVD-levyn valikko:
5. Paina [PLAY] kaukosäätimellä tai soittimen etupaneelissa.
 6. Valitse haluttu valikkotoiminto nuolipainikkeilla [◀▶▶▼].
 7. Hyväksy valikon asetus painamalla [ENTER].

Ilmoitukset ongelmatilanteissa

Seuraavat ilmoitukset ilmestyvät mikäli levyssä on väärä formaatti tai muu vika:

- "Wrong regional disc" (väärä aluekoodi). Levyssä on eri aluekoodi kuin soittimessa.
- "Wrong password" (väärä salasana). Levyn lapsilukon asetus on korkeampi kuin soittimen säädetty asetus, näppäile oikea salasana!
- "Wrong disk" (viallinen levy). Soitin tarkkailee automaattisesti levyn laatua. Soitin soittaa huonokuntoista levyä heikommalla laadulla, mutta mikäli levyn laatu on liian huono, sitä ei soiteta ollenkaan.

Huom.! DVD-levyjen laatu vaihtelee, ja joidenkin levyjen laatu saattaa poiketa alan yleisistä standardeista. Tällaista väärin formatoitua levyä toistettaessa saattaa toiston ja muiden toimintojen laatu olla heikompi.

DTS-levyt

- Ovat tarkoitettu ainoastaan digitaaliseen audioliitântään, eikä analogiseen audioliitântään.
- Tässä soittimessa on sisäinen DTS-dekooderi, analoginen ääni saattaa puuttua, mikäli valitaan DTS-ääniliitântä.
- valitse Dolby 5.1 tai 2-kanavainen alasmiksaus DTS:n sijaan
- Liitä digitaalinen ääniliitântä (koaksiaali) digitaaliseen vahvistimeen jos haluat nauttia DTS-järjestelmästä täysipainoisesti.

8. OSD, On Screen Display

OSD-näyttö näkyy TV-ruudun yläosassa kun tiettyjä toimintoja käytetään tai kun kaukosäätimen [DISPLAY]-painiketta painetaan. OSD-näyttö on helpokäyttöinen käyttöliittymä, joka näyttää toistettavan levyn tilan. OSD-näytön ulkonäkö voi vaihdella levytyypeittäin (DVD, CD, MP3 jne.).

Valikko (OSD) näkyy automaattisesti painettaessa [DISPLAY], paina kerran uudelleen nähdäksesi tilalistan, paina kerran uudelleen sammuttaaksesi sen. Paina jotakin muista painikkeista sammuttaaksesi OSD-näytön.

OSD näyttö DVD-tilassa

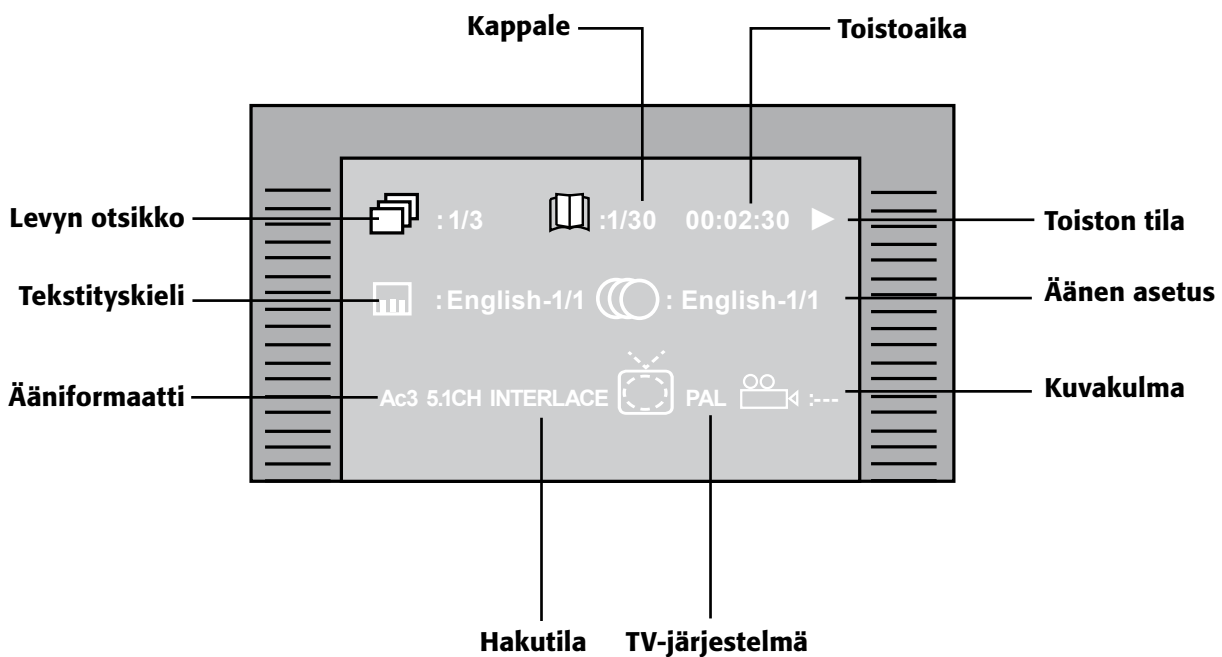
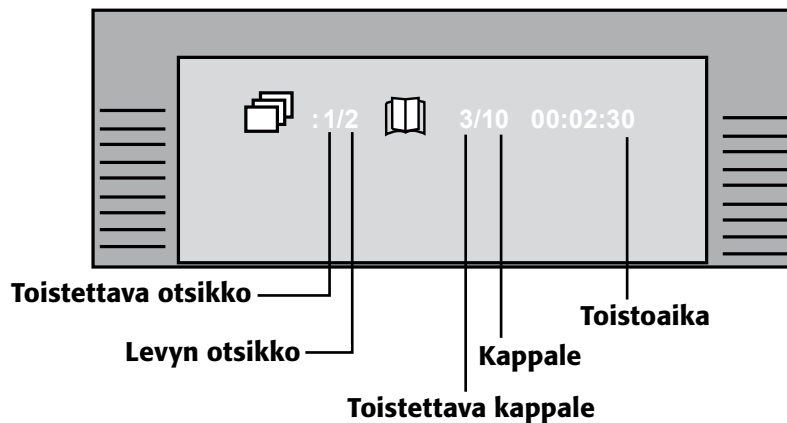

OSD näyttö CD-tilassa

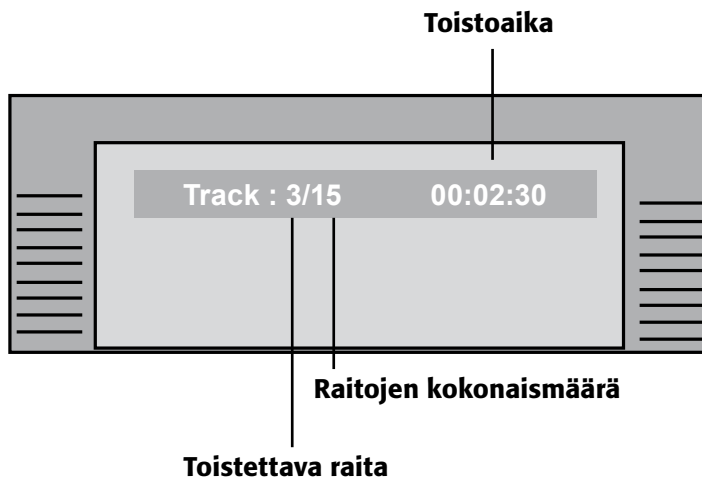

OSD näyttö MP3-tilassa

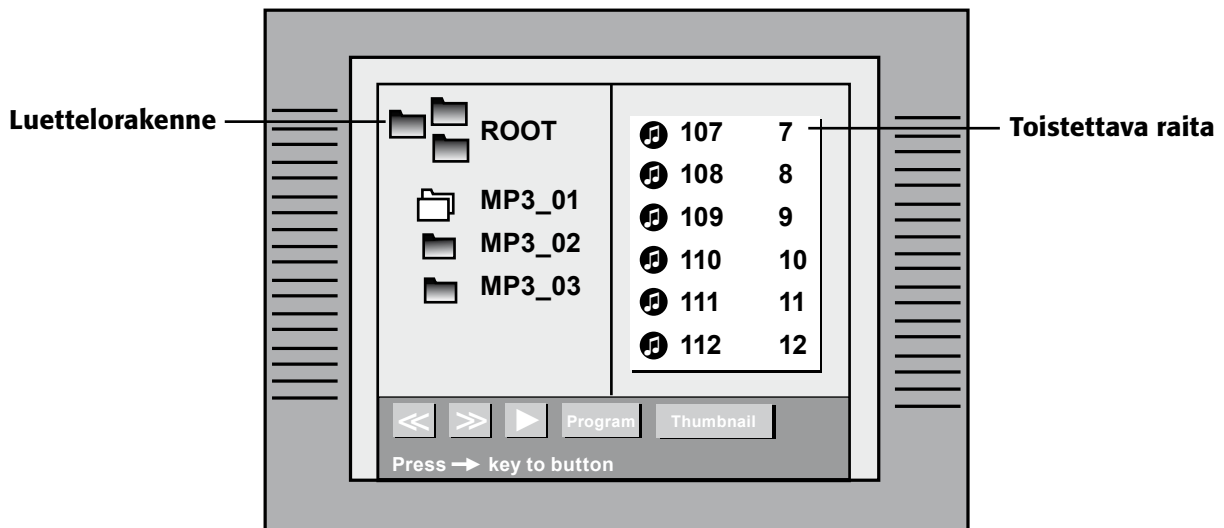

9. Näppäintoiminnot



Katkaisija (pälle/pois).

MUTE



[MUTE] Paina [MUTE] mykistääksesi/palauttaaksesi äänen.

DISPLAY



[DISPLAY] Näyttövalikko.



[OP/CL] Avaa/sulje levykelkka.

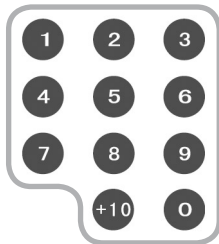

[1 ... +10] Numeropainikkeet, valitse kappale- tai ohjelmanumero. Esim. [3] + [+10] = 13

SETUP



[SETUP] Paina avataksesi soittimen asetukset: Paina [SETUP], siirry haluttuun valikkoon nuolipainikkeilla [▲][▼], valitse se, paina [ENTER] ja tee asetukseksi.



[▲◀▶▼] Nuolipainikkeet eri toimintojen valintaan valikossa.

RETURN



[RETURN] Palaa edelliseen.

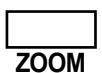

ZOOM

[ZOOM] Paina suurentaaksesi osan senhetkisestä kuvasta, paina useita kertoja: Zoom X2 > Zoom X4 > Normaali kuva (zoom-toiminto saattaa vaihdella eri levyjen välillä). Zoom-toiminto kuvien katselussa (JPEG): Paina useita kertoja valitaksesi eri suurennuksia: 25 % > 50 % > 100 % > 150 % > 200 %. Zoomin ollessa säädetty 100 %:iin voidaan kuvaa pyörittää nuolipainikkeilla. Zoomin ollessa säädetty 150-200 %:iin voidaan kuvaa siirtää nuolipainikkeilla.



[STOP] Lopeta toisto painamalla [STOP].



[CHAPTER] Palaa edelliseen.



[CHAPTER] Siirry seuraavaan kappaleeseen.



NTSC/PAL

[NTSC/PAL] Säädä TV-järjestelmä NTSC/PAL (Suomessa on käytössä TV-järjestelmä PAL).



VOL

[VOL+] Äänenvoimakkuuden säätö (äänenvoimakkuuden tasoa ei näytetä kun käytetään digitaalisia ääniliitäntöjä DVD-levyä toistettaessa).



SEARCH

[SEARCH] Paina kerran nähdäksesi [SEARCH] nähdäksesi: Senhetkinen otsikko, otsikoiden kokonaismäärä, senhetkinen kappale, kappaleiden kokonaismäärä. Näppäile se otsikko tai kappale johon haluat siirtyä, paina [ENTER]. Paina uudelleen [SEARCH] nähdäksesi : Senhetkinen otsikko, otsikoiden kokonaismäärä ja ajan näyttö, tunnit, minuutit ja sekunnit ilmoittaaksesi minkä ajan haluat kytkeä, paina [ENTER]. Poistu hakutilasta painamalla [ENTER]. Tämä toiminto puuttuu joistakin DVD- ja MP3-levyistä (ei toimi ohjelmoidun toiston aikana).



VOL

[VOL-] Alenna äänenvoimakkuutta.



[A-B] Toista valittu kappale (toiston aikana):
Paina [A-B] kohdassa, jossa haluat uudelleentoiston alkavan, paina [A-B] kerran uudelleen kohdassa jossa haluat uudelleentoiston loppuvan, uudelleentoisto alkaa automaattisesti ja jatkuu kunnes painat kerran uudelleen keskeyttääksesi uudelleentoiston (tätä toimintoa ei ole kaikissa levyformaateissa).



[L/R] Äänitilan vaihto.

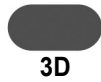

[3D] Aktivoi 3D-ääniefekti.



[CLEAR] Paina [CLEAR] tyhjentääksesi tehdyt säädöt.



[PROGRAM] Avaa ohjelmointitila painamalla [PROG]. Voit ohjelmoida mieleisesi järjestyksen. (Kaikissa DVD-levyissä ei ole ohjelmointitoimintoa, yksiraitaisia levyjä ja MP3-levyjä ei voi ohjelmoida).

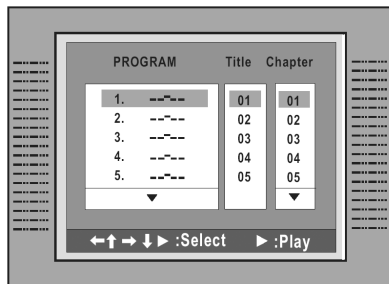

- DVD-tila: Avaa ohjelmointitila, paina [TITEL], syötä kappaleen numero numeropainikkeilla ja paina [ENTER]. Aloita toisto painamalla [PLAY]. Paina [CLEAR] poistaaksesi syöttämäsi tiedot, paina uudelleen [CLEAR] poistaaksesi kaikki ohjelmoidut raidat.
- CD-tila: Avaa ohjelmointitila, syötä raidan numero numeropainikkeilla ja paina [ENTER]. Aloita toisto painamalla [PLAY]. Paina [CLEAR] poistaaksesi syöttämäsi tiedot, paina uudelleen [CLEAR] poistaaksesi kaikki ohjelmoidut raidat.



[SLOW] Paina valitaksesi hidastetun toiston, paina useita kertoja puolittaaksesi nopeuden: Normal > X1/2 > X1/4 > X1/8 > X1/16 > X1/32 > Normal (ääni on mykistetty hidastetun toiston aikana).



[STEP] Siirry kuva kuvalta.



[SEARCH] Pikakelaus taaksepäin.



[SEARCH] Pikakelaus eteenpäin, paina useita kertoja kaksinkertaistaaksesi nopeuden.



[PLAY] Paina [PLAY] kaukosäätimellä (tai DVD-soittimesta) toiston aloittamiseksi.



[PAUSE] Keskeytä toisto tilapäisesti painamalla [PAUSE] kaukosäätimellä.



[P-SCAN] Valitse "Progressive"-tai "Interlaced"-liitäntä, valitse "Interlaced" mikäli sinulla on tavallinen televisio, valitse "Progressive" mikäli sinulla on Plasma-TV tai projektori ym. (Katso myös liitettävän laitteen käyttöohjeesta).



[ENTER] Valitse/vahvista.

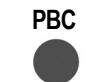

[PBC] Valikko, (Program backward control).

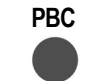

[MENU] Paina palataksesi DVD-levyn aloitusvalikkoon (DVD-levyn toiston aikana).



[TITLE] Raidan otsikko.



[AUDIO] Paina [AUDIO] valitaksesi ääniasetukset (DVD-levyllä on korkeintaan 8 eri ääniasetusta) (koskee ainoastaan levyjä, joissa on tämä valintamahdollisuus).



[ANGLE] Kuvakulma. Paina useita kertoja valitaksesi halutun kuvakulman (jopa 9 erilaista kuvakulmaa) (tätä toimintoa ei ole kaikilla DVD-levyillä).



[SUBTITLE] Paina [SUBTITLE] useita kertoja valitaksesi halutun tekstityksen levyille (tekstitystoimintoja on jopa 32 erilaista, toiminto saattaa vaihdella eri levyjen välillä).

10. Asetukset

Valittavanasi on seuraavat asetukset: kieli (Language), ääni (Audio), näytön asetukset (screen), sovitettu (custom).

1. Avaa asetusvalikko painamalla [SETUP].
2. Valitse haluttu valikko painikkeilla [▲▼].
3. Avaa alavalikko painamalla [ENTER].
4. Valitse haluttu alavalikko painikkeilla [▲▼].
5. Hyväksy ja tallenna asetukset painamalla [ENTER].

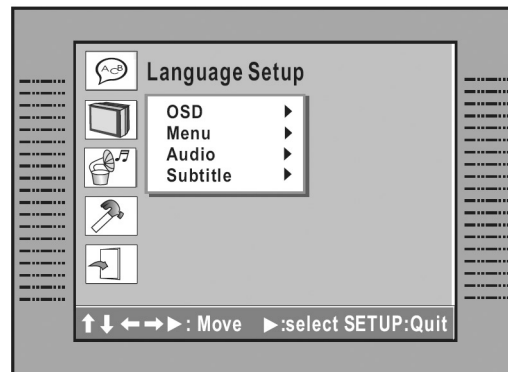

10.1 Kielen säätö (Language)

1. Avaa asetusvalikko painamalla [SETUP].
2. Valitse "Language" painikkeilla [▲▼].
3. Avaa alavalikko painamalla [ENTER].
4. Valitse haluttu alavalikko (OSD (valikon kieli), Menu (kieliasetukset), Audio (ääniasetukset) tai Subtitle (tekstityskieli)) nuolipainikkeilla [▲▼].
5. Valitse haluttu asetus.
6. Hyväksy ja tallenna asetus painamalla [ENTER].

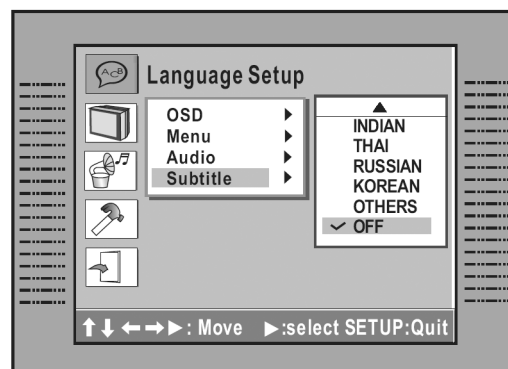
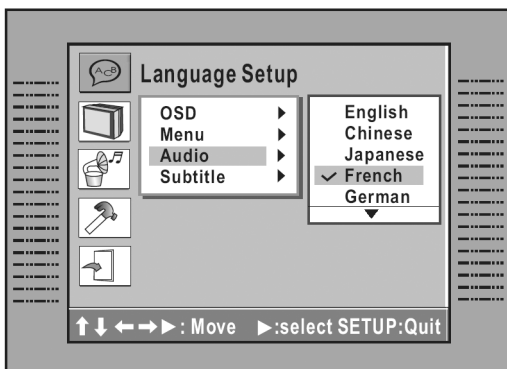
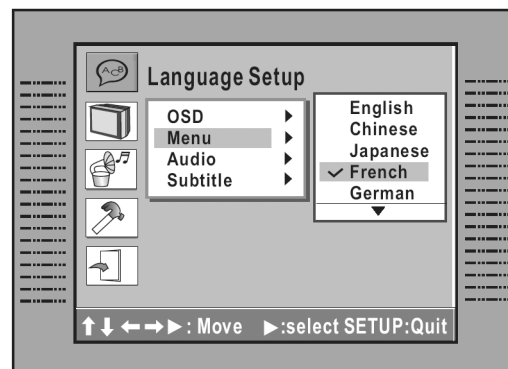
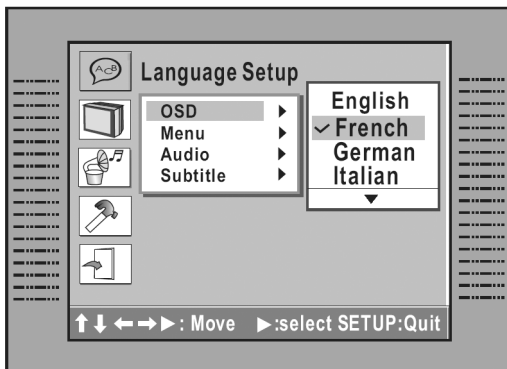

10.2 Äänen asetus (Audio)

1. Avaa asetusvalikko painamalla [SETUP].
2. Valitse "Audio setup" nuolipainikkeilla [▲▼].
3. Avaa alavalikko painamalla [ENTER].
4. Valitse alavalikko Digital Out nuolipainikkeilla [▲▼], valitse haluttu asetus (valitse "OFF" mikäli et käytä digitaaliiliitäntää).

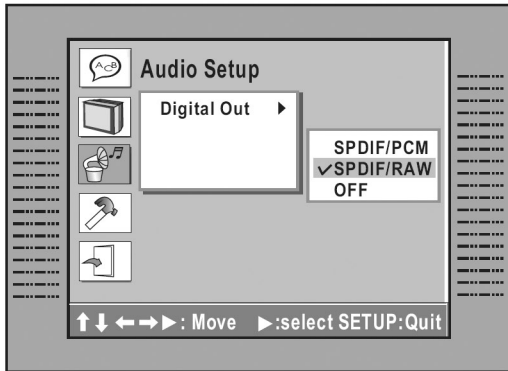

5. Hyväksy ja tallenna asetus painamalla [ENTER].

10.3. Näytön säätäminen (screen)

- Lue television käyttöohje ennen säätämistä.
1. Avaa asetusvalikko painamalla [SETUP].
 2. Valitse "Screen setup" nuolipainikkeilla [▲▼].
 3. Avaa alavalikko painamalla [ENTER].

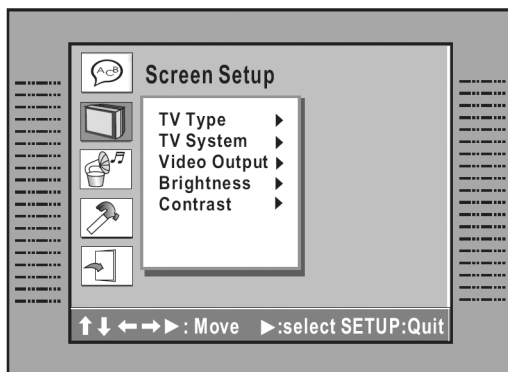

4. Valitse haluttu alavalikko nuolipainikkeilla [▲▼] (TV Type, TV system, Video output, Brightness tai Contrast).

 - TV Type: 4:3 PS (Pan Scan), 4:3 LB (Letter Box) tai 19:9 (Widescreen).
 - TV system: NTSC, PAL, Auto (PAL on käytössä Suomessa).
 - Video output: CVBS+S-Video, CVBS+YUV, CVBS+RGB tai YUV P-Scan.
 - Brightness: Normal, Bright (kirkas), Soft tai Normal.
 - Contrast: -4 ... 4 (0 on normaali kontrasti).

5. Hyväksy ja tallenna asetus painamalla [ENTER].

Huom.!

- Tietty DVD-levyt on formatoitu widescreenille (16:9) tai Letter boxille (4:3).
- Kaukosäätimen [PS/IS]-painikkeella ei tavallisesti ole käyttöä.
- Mikäli televisiossasi ei ole Y Cb Cr -toimintoa, ÄLÄ muuta asetusta tilasta "Normal" tilaan "Y Cb Cr".

10.4. Sovitetut asetukset (Custom Setup)

- Lue television käyttöohje ennen säätämistä.
1. Avaa asetusvalikko painamalla [SETUP].
 2. Valitse "Custom setup" nuolipainikkeilla [▲▼].
 3. Avaa alavalikko painamalla [ENTER].

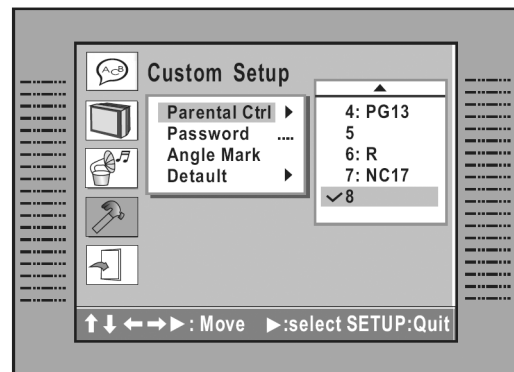

4. Valitse haluttu alavalikko nuolipainikkeilla [▲▼] (Parental Control (lapsilukko), Password (salasana), Angle mark (kuvakulma) tai Default (tehdasasetukset).
 - Parental Control. Valikossa on 8 eri tasoa (1 - 8), Taso 1 on erittäin rajattu (pikkulapsille), tasossa 8 ei ole rajoituksia (aikuisille).
Muuta tasoa seuraavasti: Näppäile salasana (tehdasasetuksena 8888), valitse haluttu taso ja vahvista ja tallenna asetus painamalla [ENTER].
 - Password: Näppäile salasana (tehdasasetuksena 8888), näppäile uusi salasana ja paina [ENTER], ÄLÄ UNOHDA UUTTA SALASANAASI!
 - Angle Mark: Valitse "ON" tai "OFF". Jos valitset vaihtoehdon "ON", näytöllä näkyy merkintä mikäli levyllä on kuvakulmia.
 - Default: Valitse Default mikäli haluat palauttaa tehdasasetukset.
5. Hyväksy ja tallenna asetus painamalla [ENTER].

11. Vianetsintä

Aloita helpoimmista mahdollisista vioista: onko johto seinässä, ovatko paristot lopussa, onko levy naarmuuntunut jne?

Ääni ei kuulu

- tarkista, että DVD-soittimen ja television tai vahvistimen välinen johto/johdot on liitetty oikein.
- Varmista ettei DVD-soitinta tai muuta laitetta ole mykistetty [MUTE].
- Varmista, ettei DVD-soittimen tai muun laitteen äänenvoimakkuus ole liian pienellä.

Ei kuvaa

- Varmista, että DVD-soittimen ja television väliset johdot on kytketty oikein, ja että televisiosta on valittuna oikea kanava (sisääntulo).
- Mikäli näkyy mustavalkokuva tai ei kuvaa ollenkaan: Säädä DVD-soittimen liitäntä oikeaan TV-järjestelmään (Suomessa on TV-järjestelmä PAL).

Soitin ei toista levyä

- Varmista, että levy on oikein päin soittimessa (etiketti puoli ylöspäin).
- Varmista, että levy on puhdas.

Kaukosäädin ei toimi

- Varmista, ettei soittimen ja kaukosäätimen välillä ole esteitä.
- Osoita kaukosäätimellä kohti DVD-soittimen sensoria.
- Paristo voi olla lopussa, vaihda!

Näytöllä ei kuvaa tai vain osia kuvasta

- Varmista, ettei levy ole naarmuuntunut tai likainen.
- Sammuta ja käynnistä DVD-soitin uudelleen, mikäli se ei toimi kunnolla.
- Tarkista asetus "TV Type" (näyttöformaatti).

Näyttö on mustana ja ääntä ei kuulu

- DVD-soitin on Stand-by -tilassa, palaa normaaliin näyttöön painamalla [PLAY] tai [OPEN/CLOSE] DVD-soittimesta.
- Sammuta DVD-soitin ja käynnistä uudelleen 10 sekunnin kuluttua.

Seuraavat ilmoitukset ilmestyvät mikäli levyssä on väärä formaatti tai muu vika

- "Wrong regional disc" (väärä aluekoodi). Levyssä on eri aluekoodi kuin soittimessa.
- "Wrong password" (väärä salasana). Levyn lapsilukon asetus on korkeampi kuin soittimen säädetty asetus, näppäile oikea salasana!
- "Wrong disc" (viallinen levy). Soitin tarkkailee automaattisesti levyn laatua. Soitin soittaa huonokuntoista levyä heikommalla laadulla, mutta mikäli levyn laatu on liian huono, sitä ei soiteta ollenkaan.

12. Tekniset tiedot

Videoformaatti:	MPEG 2
Ääniformaatti:	MPEG 1, LAYER 1, LAYER 2, LAYER 3
Signaalin ulosmenoliitännät:	Värijärjestelmä: PAL/NTSC Äänijärjestelmä: DOLBY Digital alasmiksattu (downmix) stereo DOLBY Digital digitaalinen liitäntä Audio DAC 18bit/48 KHz Videoulostulo: 1 Vpp, (75Ω:ssa) Audioulostulo (stereo): 2 Vpp
Taajuusvaste	CD: 20 Hz–20 KHz (EIAT) DVD: 20 Hz–22 KHz (48K), 20 Hz–44 KHz (96K)
Signaali/häiriöetäisyys, audio:	≥ 90dB
THD:	<0,05 %
Liitännät:	Videoliitäntä (Komposiitti) S-Video SCART + RGB Komponenttivideo (Y Cb Cr) DownMix Stereo (vasen ja oikea) 5.1 kanavan Audio Digital Audio (koaksiaali/optinen)
Virtalähde:	110–240 VAC, 50/60 Hz
Tehonkulutus:	maks 20 W
Mitat:	430 x 265 x 40 mm (PxLxK)
Paino:	2,2 kg

SVERIGE

ORDER	Tel: 0247/444 44 Fax: 0247/445 55 E-post: order@clasohlson.se
KUNDTJÄNST	Tel: 0247/445 00 Fax: 0247/445 09 E-post: kundtjanst@clasohlson.se
ÖVRIGT	Tel vxl: 0247/444 00 Fax kontor: 0247/444 25
INTERNET	www.clasohlson.se
BREV	Clas Ohlson AB, 793 85 INSJÖN

NORGE

ORDRE	Tel: 23 21 40 00 Fax: 23 21 40 80 E-post: ordre@clasohlson.no
KUNDETJENESTE	Tel: 23 21 40 29 Fax: 23 21 40 80 E-post: kundtjenesten@clasohlson.no
ØVRIG	Tel: 23 21 40 05 Fax: 23 21 40 80
INTERNET	www.clasohlson.no
POST	Clas Ohlson AS, Postboks 485 sentrum, 0105 OSLO

SUOMI

ASIAKASPALVELU	Puh: 020 111 2222 Faksi: 020 111 2221 sähköposti: info@clasohlson
INTERNET	www.clasohlson.fi
OSOITE	Clas Ohlson Oy, Yrjönkatu 23 A, 00100 HELSINKI

CLAS OHLSON