

# KNAPPARNAS PLACERING OCH FUNKTION

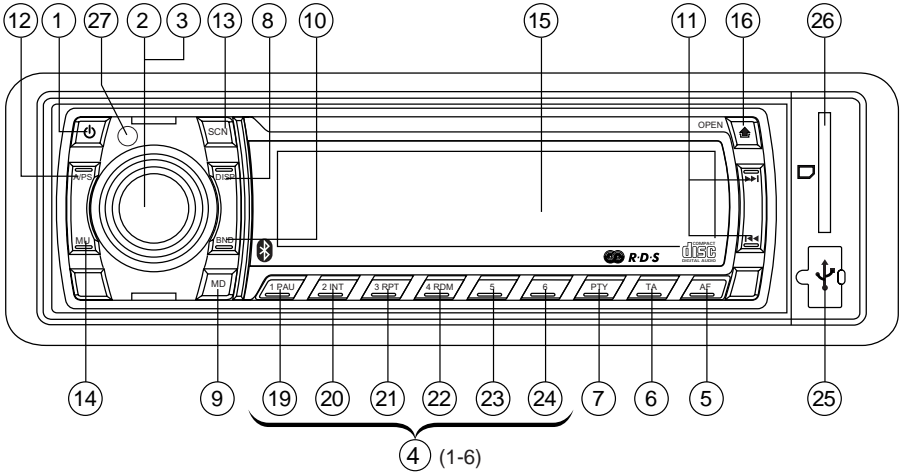

1. PÅ OCH AV KNAPP (⏻)
2. FUNKTIONS-KNAPP: BAS/DISKANT/BALANS/FADER/TA SÖK/MASK DPI/AUDIO DSP/LJUDSTYRKA/ESP/CD MULTI/BEEP/SÖK/STEREO/LOKAL (SEL)
3. VOL UPP/VOL NED FÖR BAS/DISKANT/BALANS/FADER/TA SEEK/MASK/DPI/RETUNE/ADIO DSP/LJUDSTYRKA/ESP/CD MULTI/BEEP/SEEK/STEREO/LOKAL
4. FÖRINSTÄLLDA STATIONER (1, 2, 3, 4, 5, 6)
5. 'AF' FUNKTION (ALTERNATIVA FREKVENSER)
6. 'TA' FUNKTION (TRAFIKMEDDELANDE)
7. 'PTY' FUNKTION (PROGRAMTYP)
8. DISPLAY KNAPP (DISP)
9. FUNKTIONS-KNAPP (MD)
10. FM (BND)
11. AUTOMATISK ELLER MANUELL TUNING (FREKV. UPP ►► ELLER FREKV. NED ◄◄)
12. AUTOMATISK SÖKNINGS- KNAPP (A/PS)
13. AUTOMATISK TUNING-KNAPP (SCN)
14. MUTE-KNAPP (MU)
15. LCD DISPLAY
16. PANEL AVSTAGNINGS-KNAPP (⏏)
17. CD-ÖPPNING
18. CD UT-KNAPP (⏏)
19. PAUS KNAPP
20. INTRO KNAPP (snabbavspeling av alla spår)
21. REPETERA KNAPP
22. TILLFÄLLIG KNAPP
23. 24. + 10 SPÅRS SÖKNING FRAMÅT/BAKÅT
25. USB PORT
26. MULTI MEDIA KORT (MMC) / SD KORT INGÅNG
27. MOTTAGNINGSSENSOR (fjärrkontroll)

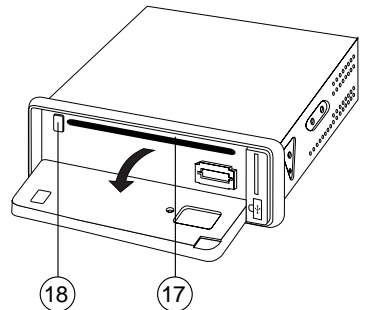
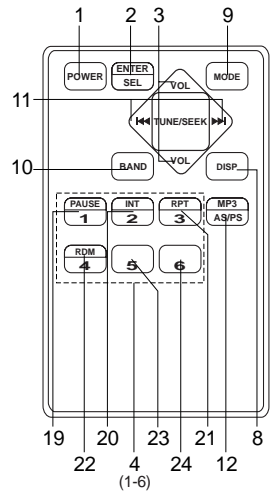

# ISO ANSLUTARE

RCA LINE OUT:

- : RÖD (HÖGER)
- : VIT (VÄNSTER)

RCA LINE IN:

- : RÖD (HÖGER)
- : VIT (VÄNSTER)

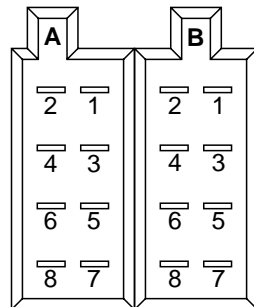

## ANSLUTARE A

- 1.
- 2.
- 3.
4. MINNE + 12V
5. AUTO ANTENN
- 6.
7. +12V (TILL TÄNDNING)
8. JORD

**Anmärkning:** (anslutare A nr. 7) måste anslutas till tändningen för att undvika att bilbatteriet urladdas om inte används under en längre period.

## ANSLUTARE B

1. BAKRE HÖGER HÖGTALARE (+)
2. BAKRE HÖGER HÖGTALARE (-)
3. FRÄMRE HÖGER HÖGTALARE (+)
4. FRÄMRE HÖGER HÖGTALARE (-)
5. FRÄMRE VÄNSTER HÖGTALARE (+)
6. FRÄMRE VÄNSTER HÖGTALARE (-)
7. BAKRE VÄNSTER HÖGTALARE (+)
8. BAKRE VÄNSTER HÖGTALARE (-)

## Skötsel

### Byta säkring

Om säkringen går, kontrollera strömanslutningen och ersätt säkringen. Om detta händer en gång till efter att du bytt ut säkringen kan det bero på ett inre fel. I så fall kontakta din närmaste radio/TV verkstad.

### Varning

Använd säkring med rekommenderad strömstyrka. Om du använder säkring med högre strömstyrka kan du orsaka allvarlig skada.

# INSTALLATION

## Säkerhetsanvisningar

- Välj noga var du ska montera radion så att installationen inte påverkar de normala funktionerna för bilkörning.
- Undgå att installera enheten där den kan utsättas för hög temperatur från tex solljus eller värme från fläkten eller där enheten utsätts för damm, smuts eller extrem vibration.
- Använd endast medföljande monteringsutrustning för att säkra att denna blir korrekt utförd.
- Ta bort fronten innan du installerar enheten.

**ANMÄRKNING:** Hällningen för bilradion får inte överstiga 30° då fronten annars inte kan tas av.

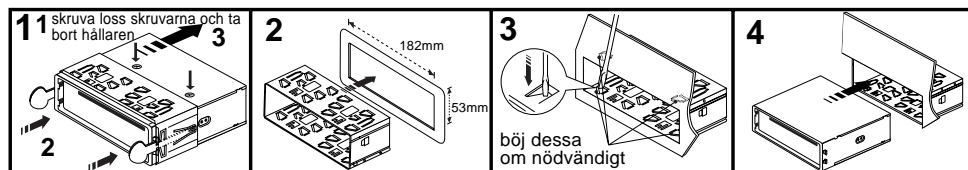
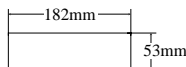

**Anmärkning:** Behåll verktyget till borttagning av enheten i fall du behöver ta bort denna i framtiden.

# MONTERING AV ENHET

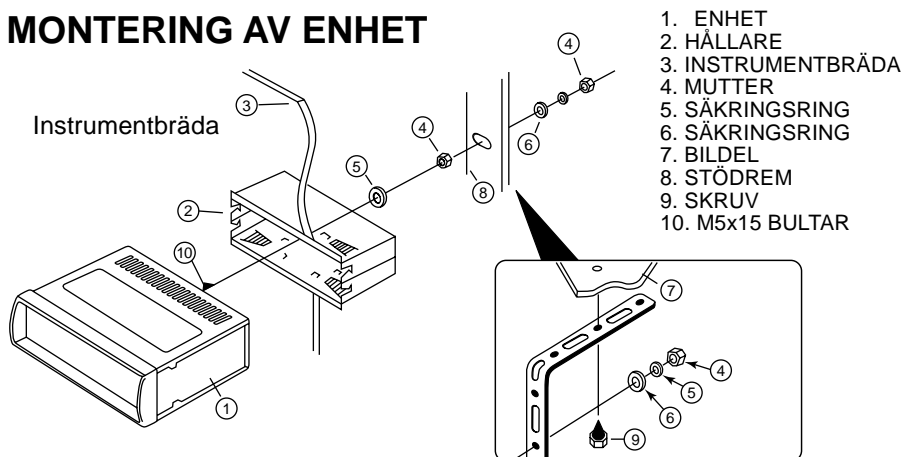

## Avtagning och påsättning av fronten

Enhetens front kan tas bort för att förebygga att radion blir stulen.

## Fälla ned och ta av/sätta på fronten

Innan du tar bort fronten, tryck på PWR knappen (1) först för att stänga av radion. Tryck härpå på knapp  (16) och låt fronten hamna i horisontellt läge och ta bort denna genom att dra den emot dig enligt bilden.

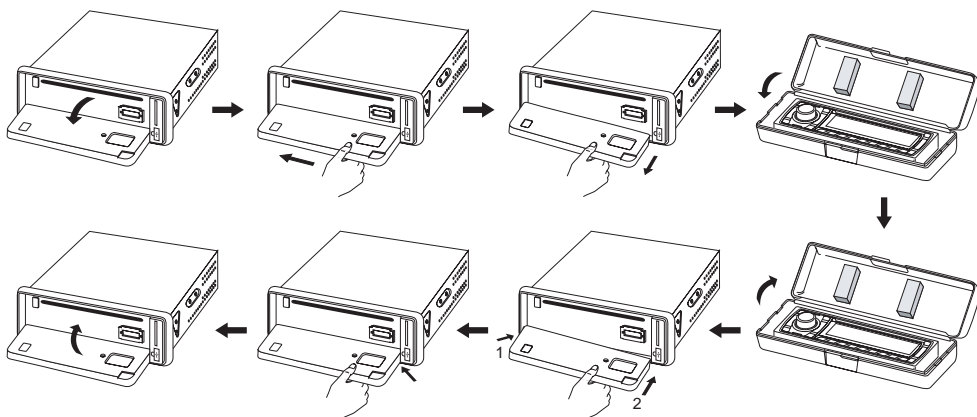

## Anmärkningar:

- Tryck inte på fronten hårt när du sätter dit den. Den sätts på försiktigt genom ett lätt tryck.
- När du tar med dig fronten, se till att förvara den i medföljande fodral.
- Tryck inte hårt på frontens display när du sätter på fronten.

## 1. PÅ OCH AV (PWR)

Genom att trycka på denna knapp sätter du på eller stänger av radion. Enheten kan också aktiveras genom tryck på vilken som helst knapp.

## 2. FUNKTIONS-KNAPP: BAS/DISKANT/BALANS/FADER/TA SÖK/MASK DPI/RETUNE/AUDIO DSP/LJUDSTYRKA/ESP/CD MULTI/BEEP/SÖK/STEREO/LOKAL (SEL)

Vrid på VOL knappen (3) åt höger eller vänster för att inställa önskad funktion, denna ses på displayen. Figur 1 visar hur kontrollfunktionerna väljs via SEL knappen.

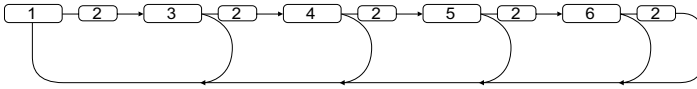





Fig. 1 Val av ljud kontroll funktioner

1. VOL 2. SEL 3. BAS 4. TRE 5. BAL 6. FADER

Vrid på VOL knappen till höger eller vänster för att öka eller sänka volymen enligt följande  eller . Dessa knappar kan användas för justering av Bas, diskant, balans och fader.

### TA SÖK/TA ALARM (2)

När du trycker på SEL knappen i mer än 2 sekunder aktiveras funktionen TA SÖK funktionen eller TA ALARM funktionen inställs med  eller  knappen.

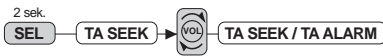

#### - TA SÖK funktionen:

Om en station du just valt inte mottar TP information inom 5 sekunder inställs nästa station som inte har samma station (PI) som den senaste stationen men innehåller TP information.

I TA sökfunktionen kan aktuell station inställas till en helt annan station då enheten söker TP station när fältstyrkan är svag för aktuell station eller när den inte har någon TP signal.

#### - TA ALARM funktion:

Den automatiska tuningfunktionen är inte aktiverad, endast ett pip-ljud hörs.

### MASK DPI

När du trycker på SEL knappen i mer än 2 sekunder aktiveras funktionen.



MASK DPI: täcker endast AF som har olika PI.

MASK ALL: täcker AF som har annorlunda PI och ingen RDS signal med fältstyrka.

### RETUNE L/S knappar (2)

När du trycker på SEL knappen i mer än 2 sekunder aktiveras Retune funktionen.

RETUNE L: Väljer 90 sekunder som tid för automatisk TA sökning.

RETUNE S: Väljer 30 sekunder.



### AUDIO DSP knapp (2)

När du trycker på SEL knappen i mer än 2 sekunder aktiveras funktionen.

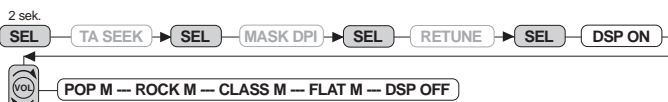

DSP inställs med  och  knappen.

POP M---ROCK M---CLASS---FLAT M---DSP OFF

### LJUDSTYRKA (2)

När du trycker på SEL knappen i mer än 2 sekunder aktiveras funktionen.



LOUD PÅ/AV inställs med  och  knappen. Basen och diskanten inställs härmed.

## ESP funktion (2)

När du trycker på SEL knappen i 2 sekunder kan 12 sekunder eller 45 sekunder för ESP funktionen väljas.

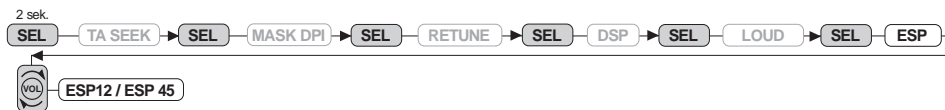

## MULTI CD funktion (2)

När du trycker på SEL knappen i 2 sekunder aktiveras denna funktion.

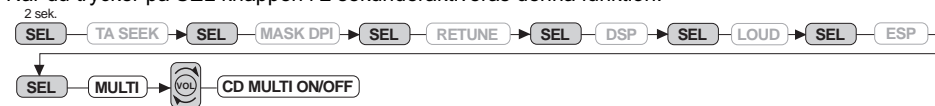

CD MULTI PÅ/AV funktionen väljs via VOL eller VOL knappen. CD MULTI ON: Avläser allt på en CD. CD MULTI OFF: Avläser endast första avsnittet.

## BEEP FUNKTION (2)

När du trycker på SEL knappen i mer än 2 sekunder aktiveras funktionen.



BEEP PÅ: Pip ljudet kan höras via högtalaren när knappen trycks ned.

## SÖKFUNKTION

När du trycker på SEL knappen i mer än 2 sekunder aktiveras funktionen.

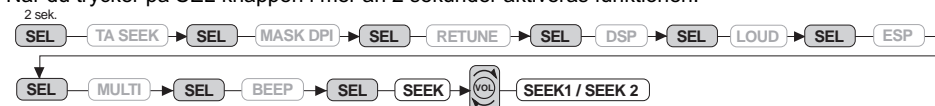

**SÖKNING 1:** När SEEK 1 funktionen aktiveras, avbryts den automatiska sökningen när en station inställs även om du trycker på SEEK knappen.

**SÖKNING 2:** Den automatiska sökningen avbryts inte även fast en station hittas om du trycker på SEEK-knappen. När du släpper SEEK-knappen avbryts sökningen när en kanal inställs.

## STEREO/MONO

När du trycker på SEL knappen i mer än 2 sekunder aktiveras funktionen.

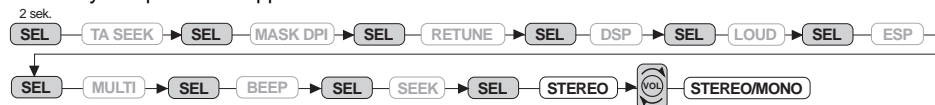

När en mottagningen av en FM station är dålig kan den förbättras genom att välja MONO.

## LOKAL/DX (2)

När du trycker på SEL knappen i mer än 2 sekunder aktiveras funktionen.



Denna inställning gör att endast de stationer med god mottagning kan inställas (lokala stationer). "LOC" ses på displayen. Välj DISTANT när du vill motta alla stationer i områden där signalen är svag.

## 4. Förinställda stationer (1, 2, 3, 4, 5, 6)

Genom att trycka lätt på knappen väljs en station direkt. Om du trycker på respektive knapp i längre tid än 1 sekund sparas aktuell station i minnet. När du väljer PTY funktion (programtyp) ändras denna enligt följande:

PTY musik---PTY röst---AV

## MUSIK

1. POP M, ROCK M
2. EASY M, LIGHT M
3. CLASSICS, OTHER M
4. JAZZ, COUNTRY
5. MATION M, OLDIES
6. FOLK M

## RÖST

1. NYHETER, AFFÄRER, INFO
2. SPORT, UTBILDNING, DRAMA
3. KULTUR, VETENSKAP, ANNAT
4. VÅDER, FINANS, BARN
5. SOCIALT, RELIGION, TELEFON
6. RESOR, NÖJE, DOKUMENTAR

## CD/MP3 SPELAR FUNKTION

1. PAUS
2. INTRO
3. REPETITION
4. TILLFÄLLIG

## ANVÄNDA RDS FUNKTIONEN

### Vad är RDS?

RDS (Radio Digital System) är ett digitalt informations-system som är utvecklat av EBU (European Broadcast Union). Utsänt via normala FM sändningar erbjuder RDS ett antal informationstjänster och automatiska återinställningsfunktioner för RDS-kompatibla bilradios. 1988 blev RDS tillgängligt i England, Frankrike, Västtyskland, Irland och Sverige. Testsändningar utförs i många andra europeiska länder. Det förväntas att RDS blir tillgängligt nästan hela västeuropa inom när framtid.

### 5. 'AF/REG' funktion (ALTERNATIVA FREKVENSER)

När du trycker kort på knappen har du valt AF/REG funktionen. När du har valt denna kontrollerar radion signalstyrkan för alternativa frekvenser hela tiden. Om du trycker länge på knappen aktiveras eller inaktiveras lokalfunktionen.

#### – **Regionalfunktionen PÅ:**

AF eller PI Sök är implementerat i de stationer där alla PI koder är de samma som aktuell station. REG ses på displayen.

#### – **Regionalfunktionen AV:**

Regionalkoden för PI ignoreras när AF eller PI Sök implementeras.

### 6. 'TA' funktion (TRAFIK INFORMATION)

Genom att trycka kortvarigt på knappen aktiveras eller inaktiveras Tafunktionen. När TA funktionen är aktiverad hörs trafikmeddelanden på radion.

- När radion är inställd till att spela CD/MP3 aktiveras radiofunktionen.
- Om volymen är under en specifik gräns ökar volymen vid ett trafikmeddelande
- När trafikinformation mottas ses TP på displayen.

### 7. 'PTY' funktion (PROGRAMTYP)

PTY MUSIK----PTY RÖST----PTY AV

När du väljer PTY är valet beroende av tidigare inställningar. När du valt PTY börjar radion söka efter programtyps- information och avbryter där tillsvarende PTY information finnes.

### 8. DISPLAY (DISP)

När denna knapp trycks ned kan följande ses på displayen:

#### 1) Vid RDS sändning

PS----CT----FREQ----PTY

#### CD/MP3 SPELAR FUNKTION

CDP----CT----PS----FREQ----PTY

#### 2) Vid icke-RDS sändning

CLOCK----FREQ----NO PTY

#### CD/MP3 SPELAR FUNKTION

CDP----CT----FREQ----PTY

### 9. FUNKTIONS-KNAPP (MD)

Genom att trycka på denna knapp kan du välja AUX / TUNER / CD-MP3 / USB eller MMC/SD.

### 10. FM (BND)

Ändrar mellan FM1---FM2---FM3.

### 11. AUTOMATISK ELLER MANUELL TUNING (FREKV. UPP ►► ELLER FREKV. NED ◄◄ ) (A) RADIOFUNKTION

Genom ett lätt tryck på knapparna används de för att aktivera manuell sökningsfunktion. Om du trycker längre än 1 sekund aktiveras den automatiska sökfunktionen.

### **(B) CD /MP3 SPELAR FUNKTION**

Om du trycker lätt på knapparna ändrar du spår fram och tillbaka. Om du trycker längre än 1 sekund spolar du inom spåret.

#### **12. AUTOMATISK SÖK-TUNING (A/PS)**

Genom ett lätt tryck på knappen påbörjas sökning efter förinställda stationer. När frekvensen är högre än det lägsta gränsvärdet avbryts sökningen i 5 sekunder så att man kan höra vad som sänds på stationen varefter sökningen fortsätter. Genom att trycka på knappen i mer än 1 sekund sparas de 6 bäst mottagna stationerna som respektive knappnummer. Härefter kan de förinställda stationerna användas.

#### **13. AUTOMATISK AVSÖKNINGS KNAPP (SCN)**

Denna knapp används som radio sökning. Funktionen liknar vanlig sökning men med denna avbryts sökningen i 5 sekunder för varje station som hittas.

#### **14. MUTE KNAPPEN (MU)**

Genom att trycka på denna knapp försvinner ljudet. Tryck på knappen en gång till för att lyssna på radion igen.

#### **15. LCD DISPLAY**

Den flytande kristall displayen visar radions aktuella status.

#### **16. FRONTAVTAGNINGS-KNAPP**

Tryck på OPEN knappen varefter fronten kan tas bort.

### **CD knapparnas placering**

#### **11. SPÅR/SÖK KNAPP**

##### **SPOLNING FRAMÅT OCH BAKÅT (eller byte av låt)**

Tryck på SKIP knappen ( **◀◀** eller **▶▶** ) under avspelning för att gå till önskat spår (låt).

**◀◀** ....BAKÅT    **▶▶** ....FRAMÅT

Tryck på och håll SKIP knappen ( **◀◀** eller **▶▶** ) nede för att spola under avspelning med hög hastighet. När önskat musikstycke hittas, släpp knappen varefter normal avspelning återupptas.

#### **17. CD ÖPPNING**

#### **18. CD UT-KNAPPEN**

Tryck på EJECT **▲** knappen för att ta ut CD skivan.

#### **19. PAUS KNAPP**

Tryck på PAUSE knappen under avspelning för att avbryta avspelning temporärt. Tryck på samma knapp igen för att återuppta avspelning.

#### **20. INTRO KNAPP (Avspelar en del av alla låtar)**

Tryck på knappen i mindre än 1 sekund varefter 'INT ON'ses på displayen och de första 10 sekunderna från varje spår avspelas i ordningsföljd. Om du vill avbryta INTRO funktionen tryck på INT varefter 'INT ON' försvinner från displayen och avspelning avbryts.

#### **21. REPETITIONS-KNAPP**

När du trycker på RPT knappen ses 'RPT ON' på displayen. Det valda spåret avspelas tills repetitionsfunktionen avbryts genom att trycka på 'RPT' knappen (21) en gång till. 'RPT' försvinner från displayen.

#### **22. BLAND KNAPP 'RDM'**





När du trycker på RDM knappen ses 'RDM ON' på displayen och varje spår på skivan avspelas i tillfällig ordningsföljd. För att avbryta avspelningen och återgå till normal avspelning, tryck på 'RDM' knappen (22) en gång till.

#### **23, 24. VAL AV 10 SPÅR FRAMÅT/BAKÅT (Vid MP3 avspelning)**





**M5: 10 spår framåt/M6: 10 spår bakåt**

## Hur du väljer en MP3 fil





### 1. Söka spår:

- Tryck på "A/PS" varefter spårsökning aktiveras.
- Tryck på "SEL" varefter första siffran blinkar.
- Använd VOL  /VOL  för att välja den första siffran.
- Tryck på "SEL" varefter den första siffran fixeras och den andra siffran blinkar.
- Använd VOL  /VOL  för inställning
- Härfter startar avspelning av det spår du har valt.

### 2. Söka filnamn:

- Tryck två gånger på "A/PS" varefter filsökningen aktiveras.
- Tryck på "SEL" varefter den första katalogen ses.
- Välj katalog med VOL  /VOL .
- Tryck på "SEL" en gång till varefter katalogen fixeras och det första filnamnet visas.
- Välj fil med VOL  /VOL .
- Tryck på "SEL" för att starta avspelning av den låt du valt.

### 3. Söka bokstav:

- Tryck på "A/PS" tre gånger varefter bokstavssökningen aktiveras.
- Tryck på "SEL" knappen varefter A ses på displayen.
- Använd VOL  /VOL  för att välja bokstav.
- Tryck på "SEL" knappen i längre tid än 2 sekunder.
- Låt som börjar med den bokstav du valt ses på displayen.
- Använd VOL  /VOL  för att välja låt.
- Tryck på "SEL" för att påbörja avspelning.

## Anslutning till bärbar MP3 spelare

### 25. USB port

Använd en USB sladd för anslutning till din MP3 spelare.

### 26. MULTI-MEDIA KORT (MMC)/SD KORT UTTAG

Stödjer endast MP3 ID3 format musik.

### **\*VIKTIG INFORMATION:**

*PGA VARIATIONER INOM DE MÅNGA OLIKA PRODUKTER SOM FINNS FÖR USB, SD OCH MMC KORT KAN VI INTE GARANTERA ATT ALLA KAN ANVÄNDAS TILLSAMMANS MED ENHETEN. EJ HELLER ATT ALLA ANVÄNDNINGSMÖJLIGHETER I TEORIN ÄR MÖJLIGA I VERKLIGHETEN.*

## ATT ANVÄNDA BLUETOOTH I DIN BILSTEREO"

1. Du måste skapa en anslutning mellan din mobiltelefon och bilstereo.

A. Tryck på knappen (+) i Bluetooth fjärrkontroll längre än sex sekunder. Indikatorlampan på fjärrkontrollen kommer att blinka snabbt. Detta läget är anslutningsfasen. Observera: För att avaktivera anslutningen trycker du på (+) längre än tre sekunder. Indikatorlampan slutar att blinka.

B. Aktivera Bluetoothanslutningen på mobiltelefonen. Genomför Lägg till Bluetoothenhet. Mobilen kommer att söka efter alla Bluetoothenheter i området. Välj "NAME\_HF" och skriv in lösenordet: "0000" för att ansluta till bilstereo. (Läs bruksanvisningen som tillhör din mobiltelefon för Bluetoothanslutning. Din mobiltelefon måste ha en Bluetoothfunktion inbyggd, annars kan inte en anslutning skapas).



2. Efter lyckad anslutning kommer indikatorlampan i Bluetoothfjärrkontrollen att blinka 1-2 gånger var fjärde sekund. Denna enhet är i aktivt läge och väntar på inkommande samtal.

3. Du kan höra ringsignalen i bilhögtalarna om det ringer någon till dig. Tryck på BESVARA-knappen en gång för att besvara samtalet. Tryck på BESVARA-knappen längre än två sekunder för att avsluta samtalet.

4. Du kan tala i Bluetoothfjärrmikrofonen och lyssna i bilhögtalarna och inte i mobiltelefonen. När du talar kommer indikatorlampan i Bluetoothfjärrkontrollen alltid att lysa. Du kan justera högtalarvolymen genom att använda knappen VOL +/-.



5. För att avsluta samtalet trycker du på BESVARA-knappen en gång. Enheten övergår till aktivt läge igen.

6. I aktivt läge trycker du på BESVARA-knappen två gånger för att ringa upp senast uppringt nummer.

Här finns en lista över aktuella mobiltelefoner med Bluetooth:

Brand	Ericsson	Ericsson	Motorola	Motorola	Motorola	Motorola	Nokia	Nokia	Nokia	Nokia	Nokia	Nokia	Nokia	Nokia
Model	R520m	T39	E398	V3	E1000	E680i	8910	6310i	6600	N-gage	6260	6230	6680	3230
Checked BHF111	Y	Y	Y	Y	Y	Y	Y	Y	Y	Y	Y	Y	Y	Y

Brand	Panasonic	Pantech	SE	SE	SE	SE	SE	SE	SE	SE	SE	SE	Siemens	Siemens
Model	X70	G800	T68i	Z600	T610	T630	P800	P900	P910i	K700i	K750i	W800i	S55	S65
Checked BHF111	Y	Y	Y	Y	Y	Y	Y	Y	Y	Y	Y	Y	Y	Y

#### • ÅTERSTÅLL

RESET (återställa) knappen finns på frontpanelen.

RESET knappen ska aktiveras om följande sker:

- Första installation när alla anslutningar är genomförda.
- När alla funktionsknappar inte fungerar.
- Om ett felmeddelande ses på displayen.

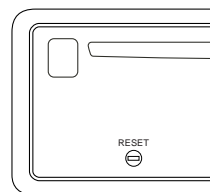

## TEKNISKA SPECIFIKATIONER

### CD/MP3 SPELARE

S/N grad	>60dB
Kanalseparation	>50 dB(1kHz)
Frekvensrespons	20 Hz-20kHz

### TUNER (FM)

Frekvensområde	87,5-108 MHz
Mittfrekvens	10,7 MHz
Sensitivitet	2,8 µV
Stereoseparation	35 dB
S/N grad	55 dB
Kanalsteg	50 kHz

### LINE UT

Ut	350 mV
Impedans	10 kohm

### GENERELLT

Strömförsörjning	13,8V DC (10,8-15,6V tillåtet)
Högtalarimpedans	4 eller 8 ohm
Uteffekt	40W x 4 KANALER

**Anmärkning:** Specifikationer eller design kan ändras utan ytterligare varsel.



#### Miljöinformation

När enheten ska slängas, kasta inte denne tillsammans med köksskräpet. Lämna den på en återvinningsstation som mottar elektriskt utrustning. Symbolen på produkten, bruksanvisningen eller förpackningen informerar om bortskaffelsen.

Material som kan återvinnas är markerade med tillsvarende symbol. Genom att återvinna, materiaåtervinna eller att bortskaffa gammal utrustning på korrekt sätt bidrar du till att skydda miljön.

Var vänlig att kontrollera dina lokala regler för bortskaffelse av packningsmaterial batterier och gammal utrustning.

ALL RIGHTS RESERVED  
COPY RIGHT DENVER ELECTRONICS A/S



www.denver-electronics.com

# DENVER®

## CAD-451 BLUETOOTH

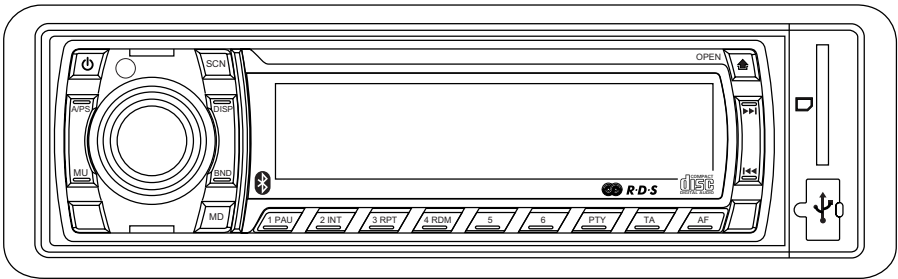

## BRUKSANVISNING

BILRADIO- CD/CDR/CDRW/MP3SPELARE MED  
PLL FM STEREO, RDS  
USB/SD/MMC KORT INGÅNG  
BLUETOOTH FUNKTIONER  
NEDFÄLLBAR/ AVTAGBAR FRONT PANEL