

DMTECH

PDV871-2

Kannettava DVD-soitin kahdella
7 tuuman LCD-näytöllä

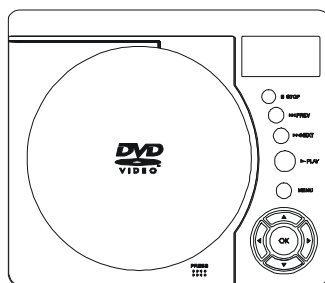
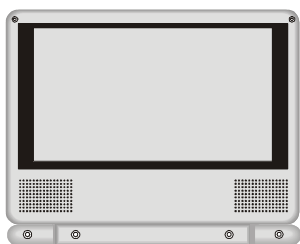

Käyttöopas

Huomautus:

Tämä tuote sisältää tekijänoikeuksien suojausteknologiaa, jolla on tiettyjen yhdysvaltalaisen patenttien menetelmävaatimusten suoja sekä muu immateriaaliomaisuuden oikeuksien suoja. Nämä oikeudet ovat Macrovision Corporationin ja muiden oikeuksien omistajien omaisuutta. Tämän tekijänoikeuksien suojausteknologian käytöllä pitää olla lupa Macrovision Corporationilta, ja se on tarkoitettu kotikäyttöön ja muihin rajoitettuihin katselutarkoituksiin, ellei Macrovision Corporation myönnä lupaa muuhun käyttöön. Teknologian analysoiminen kopiointia varten tai purkamisen on kiellettyä.

Sisällys

A. Johdanto.....	1
B. Huomautuksia ja varoituksia	1
C. Sisällys.....	3
D. Kytkeminen virtaan ja asennus.....	4
E. Ohjaus, merkkivalot ja liitännät.....	6
F. Levyn asettaminen laitteeseen ja levyn soittaminen.....	8
G. Asetukset.....	9
H. Perustoiminnot.....	15
I. Valikko.....	16
J. Näyttö.....	16
K. Monisoittotila.....	20
L. Liittäminen televisioon tai toiseen näyttöön.....	25
M. Tekniset tiedot.....	26
N. Vianmääritys.....	27

A. Johdanto

Kiitos, että valitsit kannettavan DVD-soittimen kahdella 7 tuuman nestekidenäytöllä. Pääominaisuudet ovat kaksi 7 tuuman laajakuvanestekidenäyttöä (kuvasuhde 16:9) ja yksi DVD-soitin. Lue tämän tuotteen mukana toimitettu käyttöohje kokonaan ennen tuotteen käyttöönottoa. Ohjeiden avulla pystyt asentamaan järjestelmän oikein, jotta se toimii mahdollisimman hyvin. Säästä tämä opas myöhempää käyttöä varten.

B. Huomautuksia ja varoituksia

1. Sijoittaminen

Älä altista tätä laitetta sateelle tai kosteudelle, sillä se saattaa aiheuttaa tulipalon tai sähköiskun. Älä aseta laitetta epävakaiseen vaunuun, jalustalle, kolmijalalle, pidikkeeseen tai pöydälle, jotta se ei putoa. Pidä laite kaukana vahvoista magneeteista, lämmön lähteistä, suorasta auringonvalosta ja liiallisesta pölystä. Jos laite tuodaan kylmästä lämpimään, sen sisälle voi tiivistyä kosteutta. Kun siirrät laitteen kylmästä lämpimään, odota noin tunti, ennen kuin käytät yksikköä, tai poista levy ja jätä laite käyntiin, kunnes kosteus haihtuu.

2. Asennus

Varmista, että DVD-soitin ja näytöt asennetaan tämän oppaan ohjeiden ja kuvien mukaisesti.

3. Huomio

Älä työnnä laitteen aukkoihin mitään esineitä. Älä läikytä tai suihkuta laitteeseen mitään nesteitä (tästä voi seurata tulipalo tai sähköisku). Älä aseta laitteen päälle mitään painavaa. Älä peitä laitteen aukkoja koskaan kankaalla tai millään muulla materiaalilla, jotta tuuletus on riittävä ja laite toimii oikein. Pidä laite kaukana avotulesta, kuten takasta tai kynttilöistä. Kaukosäätimessä tulee käyttää ilmoitetun tyyppisiä paristoja. Muunlaisten paristojen käyttäminen voi olla vaarallista. Tarkista siis huolellisesti, että kaukosäätimeen hankitaan oikeanlainen vaihtoparisto. Älä käytä laitetta yli 35 °C lämpötilassa.

4. Purkaminen

Älä yritä avata laitteen koteloa. Siitä voi seurata sähköisku ja/tai altistuminen lasersäteilylle. Jos laite pitää korjata, ota yhteyttä asiantuntevaan huoltoliikkeeseen.

5. Laitteen puhdistaminen

Irrota laite verkkovirrasta ennen puhdistusta. Älä käytä nestemäisiä tai sumutepuhdistusaineita. Käytä vedellä kostutettua liinaa vain laitteen ulkopinnan puhdistamiseen.

6. Levy

Älä käytä epäsäännöllisen muotoisia, kuten sydämen tai tähden muotoisia levyjä, sillä ne voivat aiheuttaa toimintahäiriön. Älä kiinnitä levyyn paperia, teippiä tai liimaa. Älä altista levyä suoralle auringonpaisteelle tai lämmönlähteille. Älä kosketa levyn pintaa. Käsittele levyä sen reunoilta. Puhdista levy pyyhkimällä sitä keskeltä reunoille puhdistusliinalla. Poista levy soiton jälkeen laitteesta ja säilytä sitä levyn kotelossa. Ohjelmiston tuottajat ovat saattaneet estää jotkin levyn soittotoiminnot. Koska tämä laite soittaa levyt ohjelmiston tuottajien suunnitelman mukaisesti, jotkin soittotoiminnot eivät ehkä ole käytettävissä. Katso myös levyn mukana toimitettuja käyttöohjeita.

7. Aluekoodijärjestelmä

Sekä DVD-soitin että levyt on koodattu alueellisesti. Aluekoodien on oltava samat, jotta levy toimii soittimessa. Jos koodit eivät ole samat, levy ei toimi soittimessa. Tämän laitteen koodi on alue 2. DVD-levyjä, joilla on muu aluekoodi, ei voi soittaa tässä laitteessa.

C. Sisällys

1. 1 x DVD-soitin
2. 2 x 7 tuuman näyttö
3. 1 x kaukosäädin ja paristo (CR2025)
4. 2 x DIN-AV-sovitin
5. 1 x AC-DC-muuntaja
6. 1 x 12 voltin johto
7. 1 x käyttöopas
8. 1 x kantolaukku
9. 2 x pussia näytöille
10. pussi DVD-soittimelle

D. Kytkeminen virtaan ja asennus

1. Järjestelmän kytkeminen virtaan sisätiloissa (katso kuva 1)

Kytke AC-DC-muuntajan toinen pää DVD-soittimen oikealla puolella olevaan DC-pistokkeeseen ja toinen pää 100–240 V:n pistorasiaan.

2. Järjestelmän kytkeminen virtaan autossa (katso kuva 1)

Kytke 12 voltin johdon toinen pää auton savukkeensytyttimeen ja toinen pää soittimen DC 9V -liittimeen.

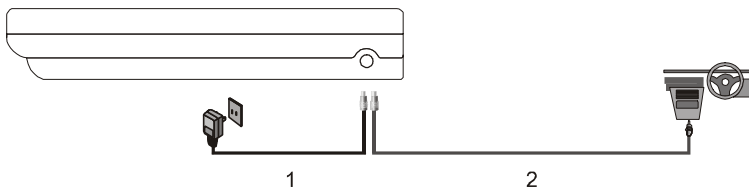

Kuva 1

3. DVD-soittimen liittäminen näyttöihin (katso kuva 2)

Yksittäiset näytöt voivat saada virtansa vain DVD-soittimesta.

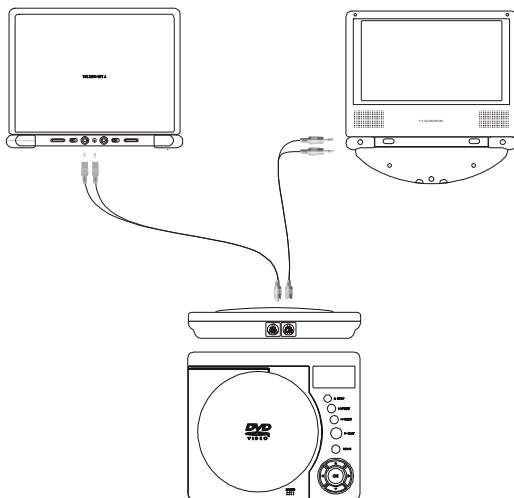

Kuva 2

Huomaa: Kun laitetta ei käytetä pitkään aikaan, irrota se virtalähteestä.

4. Asentaminen ennen käyttöä

1) DVD-soittimen asettaminen pussiin (katso kuva 3)

Avaa pussin vetoketju, aseta DVD-soitin pussiin ja ohjaa DVD-soittimen alaosa pussin pohjalle. Sulje vetoketju.



Kuva 3

2) Näytön asettaminen

Vaihtoehto 1 Ajoneuvon niskatuki (katso kuva 4)

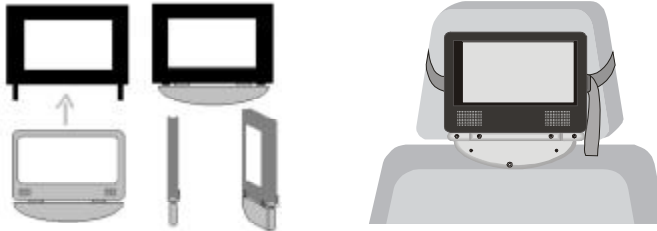

Kuva 4

Aseta näyttö pussiin siten, että näyttö näkyy. Pujota tarranauha kallistuvan jalustan ja näytön välistä ja kiinnitä se taakse. Vie pussin hihna ajoneuvon niskatuen ympäri ja kiristä hihna vetämällä sen päästä samalla, kun pidät soljesta kiinni, kunnes pussi on kunnollisesti kiinni.

Vaihtoehto 2 Tasainen alusta (katso kuva 5)

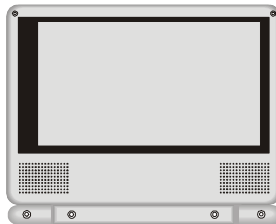

Kuva 5

Kierrä näytön jalusta taaksepäin ja aseta se tasaiselle alustalle. Säädä näyttö sopivaan katselukulmaan. Tämä voidaan tehdä, vaikka näyttö olisi pussissa.

E. Ohjaus, merkkivalot ja liitännät

1. Laite (katso kuva 6)

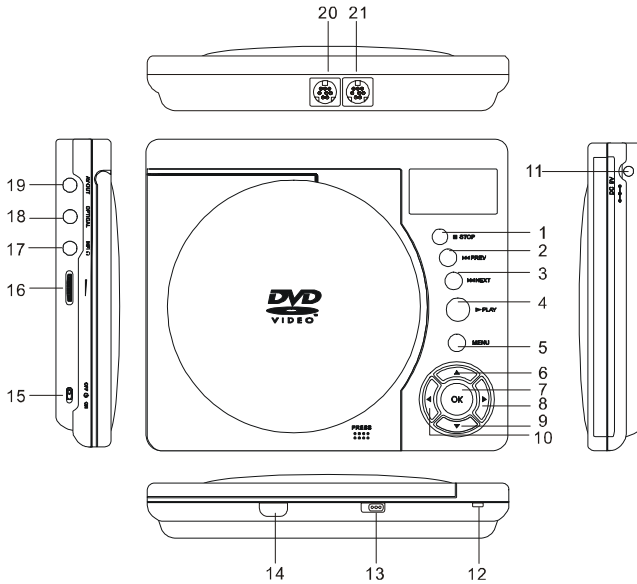

Kuva 6

- | | |
|----------------------|-----------------------------|
| 1) pysäytysnäppäin | 11) DC 9-12V -liitin |
| 2) edellinen-näppäin | 12) virran merkkivalo |
| 3) seuraava-näppäin | 13) avauskytkin |
| 4) soita-näppäin | 14) kaukosäätimen anturi |
| 5) Menu-näppäin | 15) virtakytkin |
| 6) ylös-näppäin | 16) äänenvoimakkuuden säätö |
| 7) OK-näppäin | 17) kuulokeliitin |
| 8) oikea-näppäin | 18) optinen liitin |
| 9) alas-näppäin | 19) AV-lähtöliitin |
| 10) vasen-näppäin | 20) näyttöportti 2 |
| | 21) näyttöportti 1 |

2. Yksi näyttö (katso kuva 7)

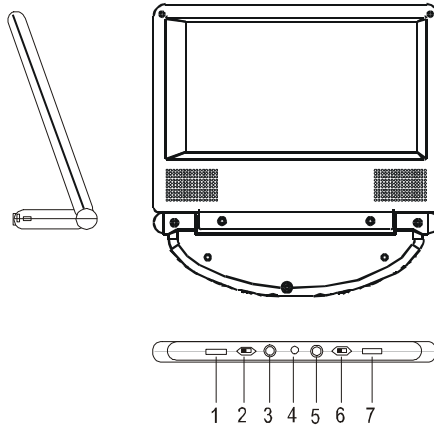

Kuva 7

- 1). kirkkaussäätö
- 2). virtakytkin
- 3). AV-tuloliitin
- 4). DC 9-12V -liitin
- 5). kuulokeliitin
- 6). ylös/alas-kytkin
- 7). äänenvoimakkuuden säätö

HUOMAA: Ylös-/alas-kytkimellä voi kääntää ruutukuvan.

3. *Kaukosäädin* (katso kuva 8)

- 1) Display-näppäin
- 2) Angle-näppäin
- 3) Subtitle-näppäin
- 4) Audio-näppäin
- 5) Zoom-näppäin
- 6) UP-/DOWN-/LEFT-/RIGHT-/
ENTER-näppäin
- 7) paluunäppäin
- 8.A-B-näppäin
- 9) eteenpäin-näppäin
- 10) taaksepäin-näppäin
- 11) hidastusnäppäin
- 12) pysäytysnäppäin
- 13) numeronäppäimistö
- 14) Setup-näppäin
- 15) Menu-näppäin
- 16) Repeat-näppäin
- 17) SKIP-
- 18) SKIP+
- 19) soita-näppäin
- 20) keskeytysnäppäin

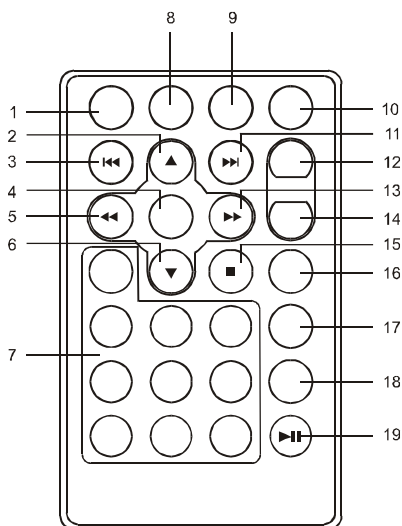

Kuva 8

F. Levyn asettaminen laitteeseen ja levyn soittaminen

- a. Kun laite on kytketty virtalähteeseen, kytke DVD-soittimeen virta virtakytkimellä. Virran merkkivalo syttyy.
- b. Avaa levyasema OPEN-näppäimellä ja aseta levy levyasemaan etikettipuoli ylöspäin.
- c. Sulje levyasema PRESS-näppäimellä. Laite lataa levyn ja aloittaa soiton.
- d. Voit säätää nestekidenäytön kirkkautta ja DVD-soittimen äänenvoimakkuutta kiertämällä BRIGHTNESS- ja VOLUME-säädintä.
- e. Voit pysäyttää levyn soiton painamalla STOP.

G. Asetukset

1. Yleinen asetussivu

1) Tarkista, ettei soittimessa ole levyä. Paina SETUP-näppäintä, jolloin näkyviin tulevat asetussivun päänäyttö ja yleinen asetussivu. Samalla ”” näkyy korostettuna. Poistu asetussivusta painamalla uudelleen SETUP-näppäintä, niin soitin jatkaa viimeisimmästä soittotilastaan.

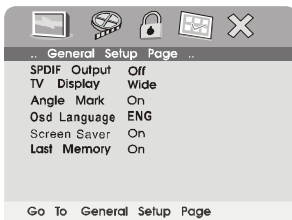

Pääasetusvalikko

- 2) Paina ENTER-näppäintä, niin ”SPDIF Output” näkyy korostettuna.
3) Voit valita yleisen asetussivun muita valikkoja ▲ - tai▼ -näppäimellä.

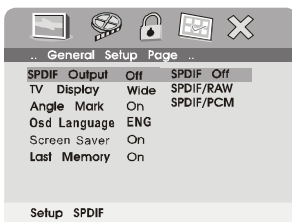

- 4) Voit siirtyä alivalikkoon ► -näppäimellä.
5) Valitse alivalikko▲ - tai▼ -näppäimellä ja vahvista valinta ENTER-näppäimellä.

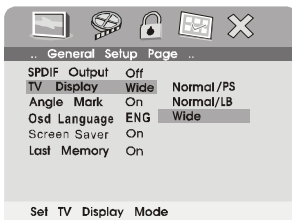

- 6) Toista vaiheet 3–5 muissa valikoissa.
Huomaa: Voit palata edelliseen valikkoon ◀ -näppäimellä.

a) **SPDIF Output (SPDIF-lähtö)**

- * SPDIF Off: Digitaalinen audiolähtösignaali ei ole käytössä.
- * SPDIF/RAW: Audiolähtösignaali on moduloimaton.
- * SPDIF/PCM: Audiolähtösignaali on pulssimoduloitu (PCM, Pulse Code Modulation).

b) **TV Display (TV-näyttö)**

- * Normal/PS: Kun soitin lähettää signaalia tavalliseen televisioon, tavallinen kuva näkyy koko näytön kokoisena.
- * Normal/LB: Kun soitin lähettää signaalia tavalliseen televisioon, tavallinen kuva näkyy televisiossa siten, että sen ylä- ja alareunassa on musta raita.
- * Wide: Kun soitin lähettää signaalia laajakuvatelevisioon, laajakuva näkyy koko näytön kokoisena.

c) **Angle Mark (kuvakulmamerkki)**

- *On: Kuvakulmamerkki näkyy näytössä. (*Jos kuvakulmatoiminto on käytettävissä.)
- *Off: Kuvakulmamerkki ei näy näytössä.

HUOMAA: Näitä toimintoja ei ole kaikilla levyillä. Ne ovat levykohtaisia.

d) **Last Memory (käyttömuisti)**

- *On: Laite palaa viimeisimpään kohtaan levyllä.
 - *Off: Laite ei palaa viimeisimpään kohtaan levyllä.
- Huomaa: Käyttömuistitoiminto on käytössä vain OPEN-näppäintä käytettäessä.

2.Video Quality Setup (videolaatuasetukset)

1) Valitse asetusvalikossa ”Video Quality Setup” -vaihtoehto ◀ - tai ▶ -näppäimellä, niin 🗨️ näkyy korostettuna. Siirry videolaatuasetussivulle painamalla ENTER-näppäintä.



2) Paina ENTER-näppäintä, niin ”Brightness” (kirkkaus) näkyy korostettuna.

3) Voit valita videolaatuasetussivun muita valikkoja ▲- tai ▼ näppäimellä.

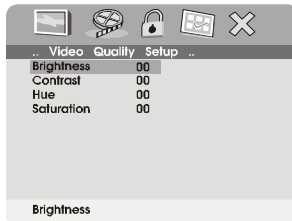

4) Voit siirtyä alivalikkoon ▶ näppäimellä.

5) Valitse määrä◀tai▶ näppäimellä ja vahvista valinta ENTER-näppäimellä.

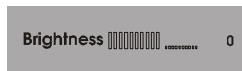

6) Toista vaiheet 3–5 muissa valikoissa.

Huomaa: Voit palata edelliseen valikkoon ◀ näppäimellä.

- a) Brightness (kirkkaus)
- b) Contrast (kontrasti)
- c) Hue (sävy)
- d) Saturation (kylläisyys)

3. Password (salasana)

Valitse asetusvalikossa ”Password Setup Page” -vaihtoehto ◀ tai ▶ näppäimellä, niin  näkyy korostettuna. Siirry salasanasivulle painamalla ENTER-näppäintä.



Salasanan asetussivu

Siirry salasanan vaihtamissivulle painamalla ENTER-näppäintä kahdesti. Kirjoita vanha tai oletussalasana, uusi salasana ja vahvistettu uusi salasana. Vahvista muutos painamalla ENTER-näppäintä.

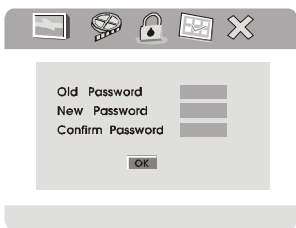

Salasanan vaihtamissivu

Huomaa: Oletussalasana on 3308.

4. Preference Page (omat asetukset)

1) Valitse asetusvalikossa ”Preference Page” -vaihtoehto ◀ tai ▶näppäimellä, niin  näkyy korostettuna. Siirry omalle asetussivulle painamalla ENTER-näppäintä.



2) Paina ENTER-näppäintä, niin ”Audio” näkyy korostettuna.

3) Voit valita oman asetussivun muita valikkoja ▲ tai ▼näppäimellä.

4) Voit siirtyä alivalikkoon /-näppäimellä.

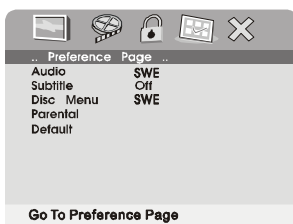

Preference Audio Language (oma audiokieli)

5) Valitse alivalikko ◀ tai ▶näppäimellä ja vahvista valinta ENTER-näppäimellä.

6) Toista vaiheet 3–5 muissa valikoissa.



Huomaa: Voit palata edelliseen valikkoon /-näppäimellä.

a) Audio b) Subtitle (tekstitys)

c) Disc Menu(levyvalikko)

Huomaa: Kieli- ja tekstitysasetus toimivat vain levyillä, joille on tallennettu edellä luetellut kielet. Jos valittu kieli ei ole käytettävissä, soitin soittaa ja näyttää näytön levyllä olevalla kielellä.

d) Valitse UP- tai DOWN-näppäimellä "Parental" ja siirry alivalikkoon RIGHT-näppäimellä.

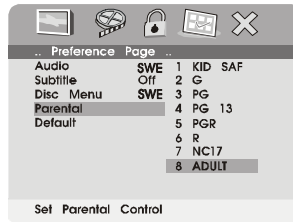

Lapsilukkonäyttö

Valitse haluttu lapsilukkotaso UP-tai DOWN-näppäimellä. Toiminto on käytössä levyillä, joissa on lukitustoiminto tai useita ikäsuositustasoja. Nämä luetellaan alimmasta (1 sopii lapsille) ylimpään (8 aikuinen). Paina ENTER-näppäintä ja kirjoita 4-numeroinen salasana. Vahvista lapsilukkoasetus painamalla sen jälkeen uudelleen ENTER-näppäintä.

HUOMAA: Oletusasetus on taso 8 (aikuiset).

e) Valitse UP- tai DOWN-näppäimellä "Default" ja siirry alivalikkoon RIGHT-näppäimellä. Palauta laitteen tehdasasetukset painamalla ENTER-näppäintä.

HUOMAA: Oletusasetusten palautustoiminto ei vaikuta lapsilukkoasetukseen.

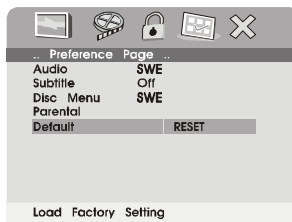

Tehdasasetusten lataaminen

HUOMAA: Oletussalasanana on **3308**. Tämä salasana toimii aina senkin jälkeen, kun olet valinnut oman salasanan ja muuttanut sitä. Jotta muut eivät voi käyttää pääsalasanaa lapsilukkoasetuksen ja salasanan muuttamiseen, voit kirjoittaa tämän oletussalasanan muistiin jonnekin muualle ja poistaa sen tästä oppaasta. Levyn käytön rajoittaminen käyttäjien iän perusteella ei ole käytössä kaikissa levyissä.

H. Basic Operation

POWER	Kytke laitteeseen virta tai sammuta se.
OPEN	Aseta levy levyasemaan tai poista se asemasta.
PLAY	Aloita soitto/valitse vaihtoehto tai asetus.
PAUSE	Pysäytyskuva.
STOP	(1 kerran) Pysäytä soitto soittokohtaan./ (2 kertaa) Pysäytä soitto.
NEXT	Siirry seuraavaan lukuun, kappaleeseen tai kohtaukseen soiton aikana.
PREVIOUS	Palaa edelliseen lukuun, kappaleeseen tai kohtaukseen soiton aikana.
FORWARD	Kuvallinen pikakelaus eteenpäin 2-, 4-, 8-, 16 - tai 32-kertaisella nopeudella
REVERSE	Kuvallinen pikakelaus taaksepäin 2-, 4-, 8-, 16 - tai 32-kertaisella nopeudella
LEFT/RIGHT/UP/DOWN	Siirry valikoissa.
ENTER	Valitse vaihtoehto tai vahvista asetus.
NUMBERS	Valitse vaihtoehto tai asetus.
MENU	Näytä levyn päävalikko.
REPEAT	Toista ohjelman, luvun tai kappaleen soitto.
A-B	Toista tietty osa levyn kohdasta A kohtaan B.
DISPLAY	Näytä tiedot (ohjelma, luku, kappale, aika jne.).
ANGLE	Vaihda kohtauksen kuvakulmaa.
SUBTITLE	Valitse tekstityskieli ja ota tekstitys käyttöön tai poista se käytöstä.
AUDIO	Valitse audiokieli.
ZOOM	Suurena kuva 2-, 3- tai 4-kertaiseksi alkuperäisestä koosta.
SETUP	Tuo asetusvalikko näkyviin, jotta voit valita ja määrittää sen vaihtoehtoja, ja poistu asetusvalikosta.

I. Valikko

DVD on jaettu osiin, joista käytetään nimiä ohjelma (title) ja luku (chapter). Kun soitat DVD-levyä, levyn juurivalikko näkyy television tai näytön ruudulla. Valikon sisältö vaihtelee levyltä toiselle. Saat valikon näkyviin soiton aikana MENU-näppäimellä. Joissakin DVD-levyissä levyn soittovalintoja voi tehdä vain DVD-levyn juurivalikossa.

J. Näyttö

1. SOITTOAIKA JA JÄLJELLÄ OLEVA AIKA

a. Painamalla soiton aikana DISPLAY-näppäintä saat näkyviin nykyisen ohjelman numeron (1), ohjelmien kokonaismäärän (2), nykyisen luvun numeron (3), lukujen kokonaismäärän (4) ja ohjelman kuluneen soittoajan (5). Otsikko katoaa automaattisesti 3 sekunnin kuluttua, jos DISPLAY-näppäintä ei paineta.

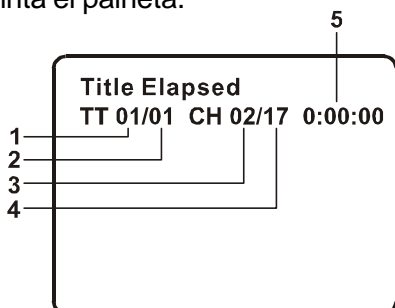

Ohjelma, luvun numero ja aika

b. Valitse jokin seuraavista arvoista painelemalla DISPLAY-painiketta:

Title Elapsed: ohjelman kulunut aika.

Title Remain: ohjelman jäljellä oleva aika.

Chapter Elapsed: luvun kulunut aika.

Chapter Remain: luvun jäljellä oleva aika.

Display Off: DVD-levyn aikatietoja ei näytetä.

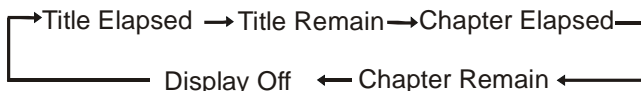

2. ANGLE (kuvakulma)

Jos levyllä on useita kuvakulmia*, voit vaihtaa kuvakulmaa levyn soiton aikana painamalla ANGLE-näppäintä. Näkyviin tulee nykyisen kuvakulman numero (1) ja kuvakulmien kokonaismäärä (2). Voit valita toisen kuvakulman painamalla ANGLE-näppäintä. Voit poistua toiminnosta ja palata tavalliseen kuvakulmaan painamalla näppäintä uudelleen. Kuvakulmanäyttö katoaa automaattisesti, jos ANGLE-näppäintä ei paineta uudelleen 3 sekunnin kuluessa.

***HUOMAA:** Tätä toimintoa ei ole kaikilla levyillä.

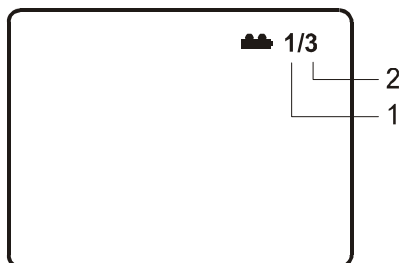

Kuvakulma

3. SUBTITLE (tekstitys)

Voit valita halutun tekstityskielen* painamalla levyn soiton aikana SUBTITLE-näppäintä. Näkyviin tulee tekstityskielen numero (1) ja tekstityskielten kokonaismäärä (2). Jos kieliä on useita, voit vaihtaa toiseen kieleen painamalla uudelleen SUBTITLE-näppäintä. Voit poistaa tekstityksen käytöstä (OFF) painelemalla SUBTITLE-painiketta, kunnes teksti "Subtitle Off" tulee näkyviin. Tekstitysnäyttö katoaa automaattisesti, jos SUBTITLE-näppäintä ei paineta uudelleen 3 sekunnin kuluessa.

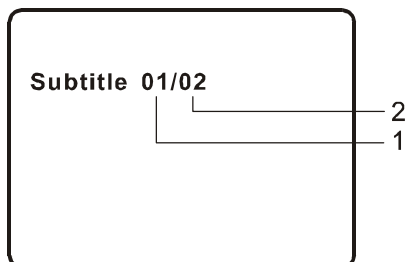

Tekstitys

* Joissakin DVD-levyissä tätä toimintoa voi käyttää vain DVD-valikosta.

4. AUDIO

Voit valita halutun* audiokielen painamalla levyn soiton aikana AUDIO-näppäintä. Näkyviin tulee audiokanavan numero (1) ja audiokanavien kokonaismäärä (2). Voit valita toisen audiokielen painamalla uudelleen AUDIO-näppäintä. Tekstitysnyttö katoaa automaattisesti, jos AUDIO-näppäintä ei paineta uudelleen 3 sekunnin kuluessa.

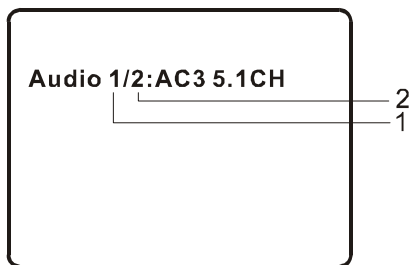

Audiokieli

* Joissakin DVD-levyissä tätä toimintoa voi käyttää vain DVD-valikosta.

5. ZOOM

Voit suurentaa kuvaa kaksin-, kolmin- tai nelinkertaiseksi painamalla soiton aikana ZOOM-näppäintä.

(1) Kun painat ZOOM-näppäintä kerran, kuva kasvaa kaksinkertaiseksi.

(2) Kun painat ZOOM-näppäintä toisen kerran, kuva kasvaa kolminkertaiseksi.

(3) Kun painat ZOOM-näppäintä kolmannen kerran, kuva kasvaa nelinkertaiseksi.

(4) Kun painat ZOOM-näppäintä neljännen kerran, kuva palaa normaaliin kokoon.

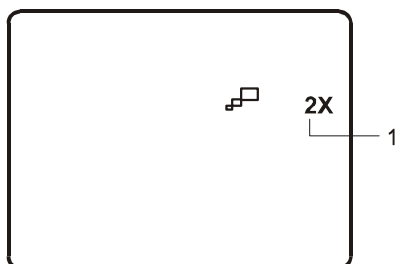

Zoom

6. A-B REPEAT (A-B-toisto)

a. Määritä aloituspiste A painamalla soiton aikana kerran A-B-näppäintä.



A-B-toiston aloituspiste

b. Kun määrität lopetuspisteen B painamalla A-B-näppäintä toisen kerran, soitin toistaa A- ja B-pisteen välistä osaa.

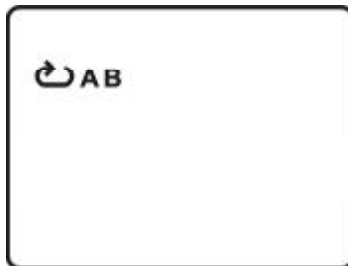

A-B-toiston lopetuspiste

c. Peruuta A-B-toisto ja palaa normaalisoiittoon painamalla A-B-näppäintä kolmannen kerran.



A-B-toisto peruutettu

7. REPEAT (toisto)

a. Saat toistotilan näkyviin pitämällä REPEAT-näppäintä painettuna.

Chapter: Toista nykyinen luku.

Title: Toista nykyinen ohjelma.

All: Toista kaikki luvut ja ohjelmat.

Off: Jatka normaalisoittoa.

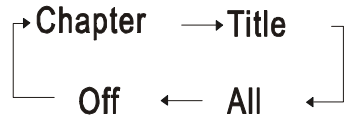

DVD Repeat Mode

Seuraavassa on esimerkiksi Chapter-toistonäyttö:

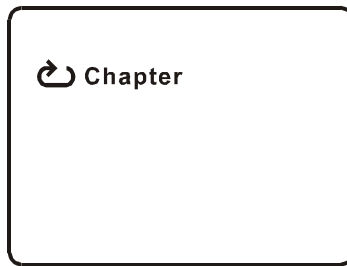

Chapter-toisto

K. Monisoittotila

1. Audio-CD-levyjen soittaminen

Kun laitteessa soitetaan audio-CD-levyä, voit katsoa aikatietoja pitämällä DISPLAY-näppäintä painettuna. Seuraavat tiedot tulevat näkyviin peräjälkeen.

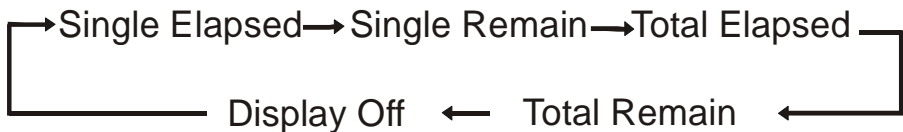

CD-näyttötila

Single Elapsed: Näytössä näytetään nykyisen kappaleen nimi ja soittoaika.

Single Remain: Näytössä näytetään nykyisen kappaleen nimi ja jäljellä oleva aika.

Total Elapsed: Näytössä näytetään nykyisen kappaleen nimi ja CD-levyn kulunut soittoaika.

Total Remain: Näytössä näytetään nykyisen kappaleen nimi ja CD-levyn jäljellä oleva soittoaika.

Display Off: CD-levyn aikatietoja ei näytetä.

Esimerkkinä on Single Elapsed -näyttö:

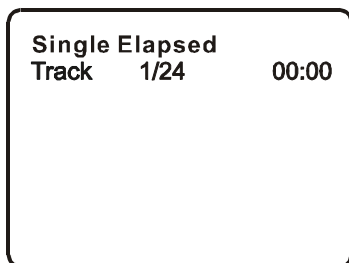

Single Elapsed -näyttö

TOISTOTOIMINNON KÄYTTÄMINEN

Toistotoiminnon oletustila on OFF (pois käytöstä). Voit vaihtaa toistotoimintoa painelemalla REPEAT-näppäintä:

- *Track* – toistaa nykyisen kappaleen.
- *All* – toistaa soitettavan levyn kaikki kappaleet.
- *Off* (pois).

Kun vaihdat asetusta, toistotoiminto vaihtuu. Valittu toistotoiminto on toiminnassa, kunnes poistat sen käytöstä.

2. MP3-levyjen soittaminen

MP3 on muoto digitaalisen äänen tallentamiseen. Kun audio-CD-laatuinen kappale pakataan MP3-muotoon, äänen laatu heikkenee erittäin vähän, mutta kappale vie paljon vähemmän levytilaa. Tässä laitteessa voi käyttää CD-R/RW-levyjä, joihin on tallennettu MP3-muotoisia tiedostoja.

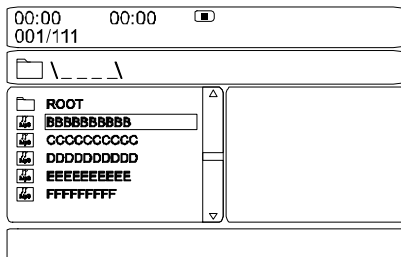

MP3 MENU

Kun laitteeseen asetetaan MP3-levy, valikkonäyttö tulee automaattisesti näkyviin. Voit valita halutun kansion ja kappaleet valikkonäytön avulla tai laite soittaa kappaleet levyltä polttojärjestyksessä.

1. Valitse kansio näytön vasemman reunan kansioluettelosta ▲ - tai ▼-näppäimellä.
2. Siirry valittuun kansioon painamalla ENTER-näppäintä. Näkyviin tulee luettelo valitun kansion kappaleista.
3. Valitse jokin kappale luettelosta ▲ - tai ▼-näppäimellä. Valitse valittu kappale ja aloita sen soittaminen painamalla ENTER-näppäintä.

4. Voit siirtyä seuraavaan kappaleeseen▶▶ (NEXT) -näppäimellä. Voit siirtyä edelliseen kappaleen alkuun painamalla ◀◀ (PREVIOUS) -näppäintä.

TOISTOTOIMINNON KÄYTTÄMINEN

Toistotoiminnon oletustila on OFF (Folder) (pois käytöstä, kansio). Voit vaihtaa toistotoimintoa painelemalla REPEAT-näppäintä:

- Single (toista yksittäistä kappaletta)
- Repeat One (toista yhden kappaleen soitto)
- Repeat Folder (toista valitun kansion kappaleet)
- Folder (normaali soitto)

Kun vaihdat asetusta, toistotoiminto vaihtuu. Valittu toistotoiminto on toiminnassa, kunnes poistat sen käytöstä.

HUOMAUTUS

Tiedoston nimen edessä oleva ”” -kuvake tarkoittaa, että kyseessä on kansio, ei MP3-tiedosto.

Tiedoston nimen edessä oleva MP3-kuvake tarkoittaa, että kyseessä on MP3-tiedosto.

Huomaa:

Koska yhtiö parantaa jatkuvasti tuotteitaan, yhtiö varaa oikeuden tehdä ohjelmistoon muutoksia

3. JPG-tiedoston soittaminen

- 1) Aseta JPG-levy levyasemaan.
- 2) Valitse JPG-tiedosto UP-/DOWN-näppäimellä tai ENTER-näppäimellä valikoista tai alivalikoista. Voit palata edelliselle valikkosivulle LEFT-näppäimellä.
- 3) Voit esikatsoa valittua JPG-tiedostoa painamalla PLAY- tai ENTER-näppäintä.
- 4) LEFT-näppäimellä voit kiertää kuvaa 90 astetta vastapäivään. RIGHT-näppäimellä voit kiertää kuvaa myötäpäivään.
- 5) Kun selaat valokuvia, voit peilata valokuvan pystysuunnassa UP-näppäimellä tai vaakasuunnassa DOWN-näppäimellä.
- 6) Kun selaat JPG-tiedostoja, voit valita DISPLAY-näppäimellä päivytystilan seuraavista:
WIPE TOP (ylhäältä), WIPE BOTTOM (alhaalta), WIPE LEFT (vasemmalta), WIPE RIGHT (oikealta), DIAGONAL WIPE LEFT TOP (vinottain ylhäältä vasemmalta), DIAGONAL WIPE RIGHT TOP (vinottain ylhäältä oikealta), DIAGONAL WIPE LEFT BOTTOM (vinottain alhaalta vasemmalta), DIAGONAL WIPE RIGHT BOTTOM (vinottain alhaalta oikealta), EXTEND FROM CENTER H (keskeltä vaakasuunnassa), EXTEND FROM CENTER V (keskeltä pystysuunnassa), COMPRESS TO CENTER H (keskelle vaakasuunnassa), COMPRESS TO CENTER V (keskeltä pystysuunnassa), WINDOW H (ikkunaan vaakasuunnassa), WINDOW V (ikkunaan pystysuunnassa), WIPE FROM EDGE TO CENTER (reunoilta keskelle)
- 7) Kun esikatsot tiedostoa ja painat ANGLE-, SUBTITLE-, AUDIO-, NUMBER-, AB-, RETURN-, REW-/FF- tai SLOW-näppäintä, näkyviin tulee käsikuvake merkkinä siitä, että nämä toiminnot eivät ole käytettävissä.
- 8) Voit katsoa JPG-tiedostoa painamalla STOP-näppäintä. Näytössä näkyy "SLIDE SHOW" "MENU" (diaesityksen valikko).
- 9) Kun selaat kuvia, paina STOP-näppäintä, niin näkyviin tulee pikkukuva. Voit valita haluamasi kuvan UP-/DOWN-/LEFT-/RIGHT-/ENTER-näppäimillä.

L. Soittimen kytkeminen toiseen televisioon/näyttöön (katso kuva 9).

Soittimen voi kytkeä myös muihin televisioihin/näyttöihin kuin sen mukana toimitettuihin. Katso ohjeet alta. Tähän tarvitaan erikseen hankittava erikoiskaapeli.

1. Kytke laitteen mukana toimitetun AV-johdon musta liitin (1/8" stereoliitin) DVD-soittimen AUDIO OUT -liittimeen ja toinen pää television tai näytön AUDIO INPUT -liittimiin (valkoinen = vasen kanava, punainen = oikea kanava).

2. Kytke AV-kaapelin (hankittava erikseen) keltainen liitin laitteen oikeassa reunassa olevaan DVD VIDEO OUT -liittimeen ja toinen keltainen liitin television tai näytön VIDEO INPUT -liittimeen.

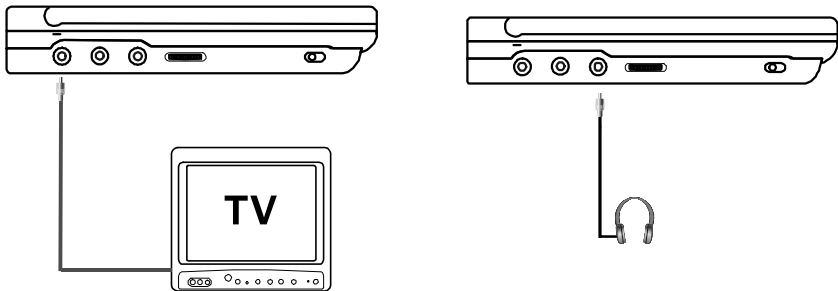

Kuva 9

* Laitteessa voi käyttää lisävarusteena hankittavia johdollisia kuulokkeita. Kytke kuulokkeet kuulokeliittimeen.

M. Tekniset tiedot

Tuetut levyt: DVD/CD/MP3

Kuvasignaali: PAL

Paneelin koko: 7 tuumaa

Taajuusvaste: 20 Hz – 20 kHz

Videolähtö: 1 Vp-p/75 ohmia, ei tasapainotettu

Audiolähtö: 1.4Vrms/10 kilo-ohmia

Audiokohinasuhde: yli 60 dB

Dynaaminen alue: yli 85 dB

Laser: puolijohdelaser, aallonpituus: 650 nm/795 nm

Virtalähde: DC 9–12 V

Virrankulutus: 6 W

Käyttölämpötila: 5–35 °C

Paino: 0,43 kg

Mitat (L x S x K): 166x 142 x 26 mm

Yksittäinen näyttö

Värijärjestelmä: PAL

Ruudun koko: 7 tuumaa

Virtalähde: DC 9–12 V

Virrankulutus: 7 W

Käyttölämpötila: 5–40 °C

Käyttöympäristön ilmankosteus: 10-75 %

Varastointilämpötila: -20–60 °C)

Mitat (L x S x K): 204 x 151 x 12 mm

Paino: 0,327 kg

N. Vianmääritys

ONGELMA	RATKAISU
Ääntä ei kuulu tai ääni särkyä.	<ul style="list-style-type: none">• Tarkista, että DVD-soittimen liitännät ovat kunnossa. Tarkista, että kaapelit on liitetty kunnolla asianmukaisesti liitännöihin.
En voi siirtyä elokuvassa.	<ul style="list-style-type: none">• Elokuvan alussa näytettyjä tietoja ja varoituksia ei voi pikakelata, koska levyn ohjelmointi estää toiminnon.
Ruudussa näkyy ()-kuvake.	<p>Toimintoa ei voida tehdä juuri nyt, koska:</p> <ol style="list-style-type: none">1. Levyn ohjelmointi estää sen.2. Levyn ohjelmointi ei tue toimintoa (kuten kuvakulmia).3. Toiminto ei ole käytettävissä juuri nyt.4. Olet pyytänyt ohjelman tai luvun numeroa, joka ei ole valinta-alueella.
Kuva on vääristynyt.	<ul style="list-style-type: none">• Levy voi olla vaurioitunut. Kokeile toista levyä.• Pikakelattaessa eteen- tai taaksepäin kuvassa näkyy yleensä vääristymää.
No forward or reverse scan	<ul style="list-style-type: none">• Joissakin levyissä on osioita, joissa pikakelaus tai siirtyminen seuraavaan tai edelliseen ohjelmaan tai lukuun on estetty.• Elokuvan alussa olevien varoitusten ja tekijätietojen yli ei voi hypätä. Elokuvan tämä osa on yleensä ohjelmoitu siten, että sitä ei voi ohittaa.

Vianetsintä (jatkoa)

ONGELMA	RATKAISU
Infrapuna-anturi ei toimi.	<ul style="list-style-type: none">• Tarkista, että kaukosäätimen paristoissa on virtaa.• Tarkista, että kaukosäätimen anturi ei ole peitossa.• Tarkista, että kaukosäätimellä osoitetaan ohjattavaa laitetta kohden.
Levyä ei voi soittaa.	<ul style="list-style-type: none">• Aseta levy levyasemaan etikettipuoli ylöspäin.• Tarkista, millainen levy levyasemassa on. Tässä DVD-soittimessa voi soittaa vain digitaalisia videolevyjä, audio-CD-levyjä ja MP3-levyjä.
Soitto alkaa, mutta sitten se loppuu heti.	<ul style="list-style-type: none">• Sekä DVD-soitin että levyt on aluekoodattu. Jos koodit eivät ole samat, levy ei toimi soittimessa. Tämä DVD-levy on alue 2:n levy.• Levy on likainen. Puhdista se.• Levyllä on tiivistynyt kosteutta. Anna soittimen kuivata se.



Tämä laitteessa tai käyttöohjeissa oleva merkki tarkoittaa, että sähkö- ja elektroniikkalaitteet tulee hävittää käyttöiän lopussa erillään talousjätteestä. EU:ssa kierrätykseen on erillinen keräysjärjestelmä. Lisätietoja saa kunnan tai kaupungin teknisestä virastosta tai jälleenmyyjältä, jolta tuote ostettiin.