

| | |
|----------------------|----|
| User Manual | 3 |
| Bruksanvisning | 21 |
| Käyttäjän opas | 39 |
| Betjeningsvejledning | 57 |

Thank you for choosing Philips.

Need help fast?

Read your User's Manual first for quick tips that make using your Philips product more enjoyable.

If you have read your instructions and still need assistance, you may access our online help at www.philips.com/support or call our **Philips Consumer Care helpline** to be found on the next page



PHILIPS

Innehållsförteckning

| | |
|--|-----------|
| Kort handledning | 22 |
| Anslutning till en TV-apparat | 22 |
| Anslutning till en TV-apparat eller en videobandspelare | 22 |

| | |
|--|-----------|
| Inledning | 23 |
| Om denna bruksanvisning | 23 |
| Säkerhet och försiktighetsåtgärd | 23 |
| Batterier | 24 |
| Övriga anvisningar | 24 |
| Miljösymboler | 24 |

| | |
|---|-----------|
| Första steg | 25 |
| I kartongen finns | 25 |
| Märkning av manöverelementen | 25 |
| Fjärrstyrning | 25 |
| Digital Set-Top-Box | 26 |
| Nätenhet | 26 |
| Fjärrstyrningen | 26 |
| Fjärrstyrningens handhavande | 26 |
| Nätenhet | 26 |
| Anslutning av den digitala Set-Top-Boxen till andra apparater | 27 |
| Anslutning av en TV-apparat och en DVD-Player .. | 27 |
| Anslutning till en TV-apparat och till audioapparater | 27 |

| | |
|---|-----------|
| Manövrering | 28 |
| Till- /Fråslagning | 28 |
| Första installationen | 28 |
| Programbyte | 29 |
| Ljudnivåreglering | 29 |
| Mutefunktionen | 29 |
| Uppropa Inforemsan | 29 |
| Nyttja optionerna | 29 |
| Använd teletext | 30 |
| Använda programlistan | 30 |
| Upprätta och bearbeta favoritprogramlistan | 30 |
| Göra program till dina favoriter | 31 |
| Flytta stationer på favoritlistan | 31 |
| Radera stationer från favoritlistan | 31 |

| | |
|--|-----------|
| Utvidgad installation | 31 |
| Automatisk sökning | 31 |
| Expertsökning | 32 |
| EPG | 32 |
| Timer | 32 |
| Lägg till program i timerlistan | 33 |
| Bearbeta timerlistan | 33 |
| Radera program | 33 |
| Bearbeta timern | 33 |
| Stäng av löpande timerfunktion | 33 |
| Övriga funktioner | 33 |
| Återställ fabriksinställningarna | 33 |
| Visa stations- och systeminformation / justera antennen | 33 |
| Visa klockslaget | 34 |
| Koppla om mellan Set-Top-Box och TV-apparat ... | 34 |
| Utför softwareupdate | 34 |
| Radio | 34 |
| Inställningar | 34 |
| Bildinställningar | 34 |
| Språk | 35 |
| Menyinställningar | 35 |
| Allmänt | 35 |
| Öppna fabriksinställningarna | 35 |
| Säkerhet | 36 |
| Apparatspärr | 36 |
| Menyspärr | 36 |
| Ungdomsskydd | 36 |
| Ändra apparatens PIN | 36 |

| | |
|-------------------------------|-----------|
| Störningssökning | 37 |
| Symptom | 37 |
| Möjlig orsak | 37 |
| Åtgärd | 37 |

| | |
|---------------------------|-----------|
| Teknisk data | 38 |
|---------------------------|-----------|

| Land | Phillips Consumer Care no. | Anmärkingar |
|----------------------|-------------------------------|-------------|
| Tjeckiska republiken | 800 142 840 | |
| Danmark | 3525 8759 | |
| Finnland | 09 2311 3415 | |
| Frankrike | 08 9165 0005 | 0.23 €/min |
| Tyskland | 0180 5 356 767 | 0.12 €/min |
| Spanien | 902 888 784 | 0.15 €/min |
| Sverige | 08 5792 9100 | |

Kort handledning

Anslutning till en TV-apparat

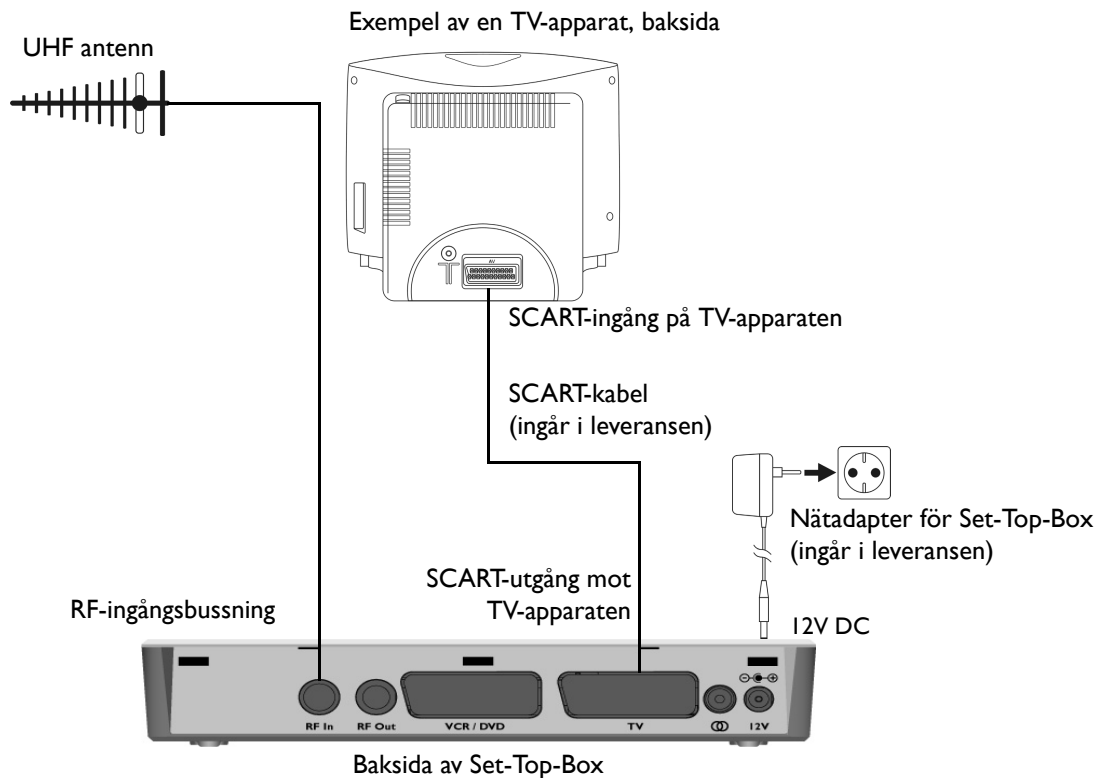

Anslutning till en TV-apparat eller en videobandspelare

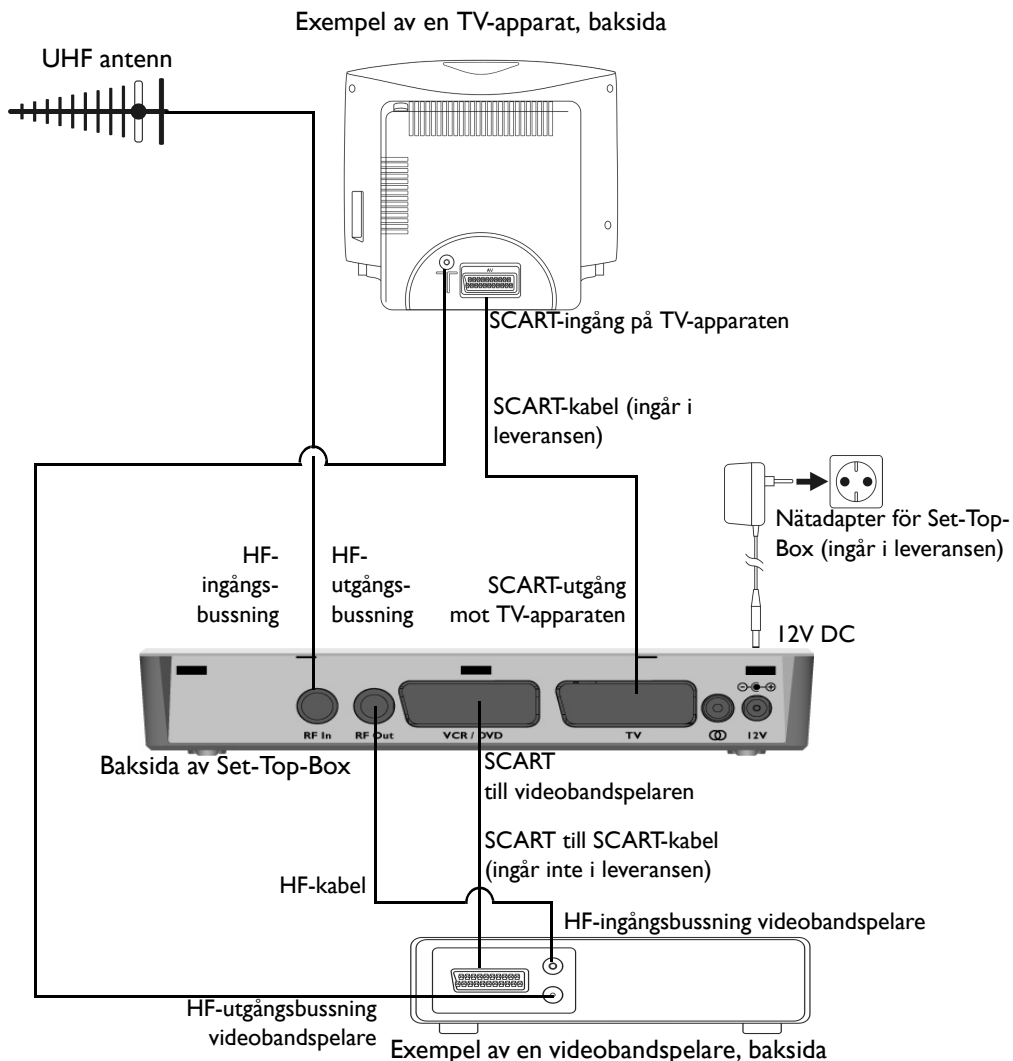

Tack för att Du valde denna produkt som genom sitt utförande och framställning ger en störningsfri användning under många år.

Om denna bruksanvisning

Handboken innehåller all information som behövs för att via Din Set-Top-Box ställa in och se alla 'Freeview'-kanaler (fritt mottagningsbara).

Säkerhet och försiktighetsåtgärd

Säkerhet är viktig

För att garantera Din och andras säkerhet skall säkerhetsanvisningarna läsas innan produkten används.

Tips: Spara dessa informationer på ett säkert ställe så att Du även i framtiden kan ta del av de.

Säkerhetsanvisningar

Innan mottagaren kopplas in och tas i drift skall de följande punkterna observeras:

- Apparaten är upplagd för privat användning.
- Bara de i denna bruksanvisning beskrivna funktioner får utföras med apparaten.
- Bruksanvisningen bör helst förvaras tillgänglig i apparatens närhet.
- När apparaten lämnas över till andra bör bruksanvisningen skickas med.

Risker med elektricitet

- Inne i apparaten finns farliga spänningar. Höljet får inte öppnas och inga farliga föremål får stoppas in genom luftningsspringorna.
- Apparaten får bara kopplas till ett säkrad 230 V vägguttag som har installerats enligt föreskrifterna.
- Väggkontakten skall vara lättillgänglig för att vid behov snabbt kunna dra ut nätkontakten.
- Kontrollera att nätsladden inte kläms.
- Apparaten får inte tas i drift när apparaten eller sladdarna uppvisar synliga skador eller efter det att apparaten har fallit ned.
- När en synlig störning (t.ex. rök el.dyl.) uppstår underd riften skall kontakten omedelbart dras ut ur väggkontakten. Ta då alltid i kontakten och aldrig i sladden.
- Väggtugg och förlängningssladdar får inte överbelastas - det innebär brandrisk! Fråga vid inköp efter den maximalt tillåtna effektupptagningen.
- För att helt skilja apparaten från El-nätet skall nätenheten dras ut ur vägguttaget.
- Reparationer och inställningar på mottagaren skall bara utföras av kvalificerad fackpersonal. Vid egenmäktigt öppnande och reparationsförsök upphör garantin.

Leverantören ansvarar inte för brukarens olyckor vid den öppnade apparaten. Felkoppling i anslutningarna kan medföra driftstörningar och defekter i apparaten.

- Inga ändringar får utföras på apparaten.
- Använd endast medföljande kabel och nätenheter.
- Vid åska kan till El-nätet anslutna apparater skadas. Därför skall nätenheten alltid dras ut från vägguttaget under åskväder.
- Vid längre tids frånvaro eller under åskväder skall mottagaren skiljas från nätenheten och antennen. Det gäller även för apparater som är anslutna till mottagaren.

Risk för elchocker pga. fukt

- Apparaten får inte utsättas för dropp- eller stänkvatten. Kontrollera att ingen fukt kan komma in i apparaten. I nödfall skall elkontakten dras ut omedelbart.
- Apparaten får inte användas i våtutrymmen (t.ex. badrum) eller utrymmen med stark damuppkomst.
- Inga vätskefyllda föremål (t.ex. vaser) får placeras på apparaten.

Risk för skador genom andra orsaker

- Kontrollera att nätsladden inte blir en snubbelfälla..

Risker för barn

- Lämna aldrig barn med apparaten utan tillsyn. Barn underskattar riskerna i hanteringen av elapparater.

Anvisningar om placeringen

- Apparaten får bara placeras på en plan yta.
- Apparaten får inte utsättas för extrema temperaturer. Därför:
undvik direkt solstrålning och värme från element; luftningsspringorna får inte täckas över med föremål som t.ex. tidningar, bordsdukar, gardiner osv.; uppåt och åt sidorna skall ett minimiavstånd på 40 cm hållas fritt. Värmen får inte samlas inne i apparaten! Då skulle värmen skada apparaten och braandrisk skulle uppstå!
- Apparaten får inte placeras i direkt närhet till antändningsbart material (t.ex. gardiner, brännbara vätskor etc.).

Batterier

- Batterier skall hållas skilda från barn.
- När en knappcell eller batteri har svalts skall personen omedelbart söka medicinsk hjälp.
- Försök inte att reaktivera begagnade batterier genom att värma de, ladda de eller på annat sätt.
- Batterier får inte utsättas för öppen eld, demonteras eller kortslutas.
- Byt ut batterierna minst varje år för att förhindra att de läcker.
- Byt alltid ut båda batterierna och använd bara batterier av samma typ (t.ex. Alkaline eller zink/kål).
- Vid längre tids frånvaro skall batterierna tas ut ur fjärrstyrningen.

Övriga anvisningar

- Öppen eld som t.ex. levande ljus får inte placeras på apparaten.
- Den använda antennen skall vara jordad.
- Slå inte till apparaten förrän kontakten har skapats till antennen och scartkabeln.
- På apparatens undersida finns apparatfötter. Eftersom möbel- och golvytorna är gjorda i de mest skilda material och behandlas med mycket skilda medel kan inte uteslutas helt att vissa medel innehåller beståndsdelar som kan angripa och mjuka upp apparatfötterna. Lägg vid behov ett glidfast underlägg under fötterna.
- Att öppna apparaten medför garantins upphörande.



Symbolen påpekar att adaptern är en klass II apparat som inte behöver en jordad anslutning.



Symbolen påpekar att adaptern enbart är upplagd för användning inomhus.



Symbolen påpekar att adaptern uppfyller CE-märkningens krav.

Miljösymboler



Din produkt har framställts av högkvalitativa material och beståndsdelar som kan lämnas in och återvinnas.

Om en produkt eller dess förpackning visar den symbolen med den överkorsade soptunnan på hjul betyder det att produkten följer EG riktlinjen 2002/96/EC.

Vi ber att Du informerar Dig om det lokala separata insamlingssystemet för elektronikprodukter.

Följ de lokala föreskrifterna och släng Dina gamla produkter inte bland hushållssoporna. Att omhänderta din gamla produkt på rätt sätt hjälper att förebygga eventuella negativa följder för miljön och hälsan.



Den på förpackningskartongen och bruksanvisningen placerade symbol för "Materialåtervinningsmöjlighet" påpekar att dessa detaljer kan återvinnas. Därför skall de inte läggas i de normala hushållssoporna.



Den på plstförpackningsdetaljerna placerade symbol för "Materialåtervinningsmöjlighet" påpekar att dessa detaljer kan återvinnas. Därför skall de inte läggas i de normala hushållssoporna.



Den på kartongförpackningen sittande "Gröna Punkt" betyder att PHILIPS lämnar ett bidrag till organisationen för "Vermeidung und Verwertung von Verpackungsabfällen" (undvikande och omändertagande av förpackningsavfall).

Första steg

Lyft Din digitala Set-Top-Box försiktig ur kartongen och ta bort den kompletta förpackningen.

I kartongen finns

de följande artiklarna:

- Digital Set-Top-Box
- Fjärrstyrning (Batterier Typ AA)
- Nätenhet 230 V AC/50 Hz till 12 V DC
- SCART till SCART-kabel (för den digitala Set-Top-Box till TV-apparatens SCART-ingångsbussning)
- Bruksanvisning (denna broschyr)

Ta kontakt med oss via Philips-Hotline för kundtjänst om en av artiklarna skulle vara skadad eller saknas. Nummern till det finns på sida 21.

Ta fram typennummer för Din Set-Top-Box innan Du ringer oss. Etiketten med typennummer och serienummer finns under mottagaren.

Märkning av manöverelementen

Fjärrstyrning

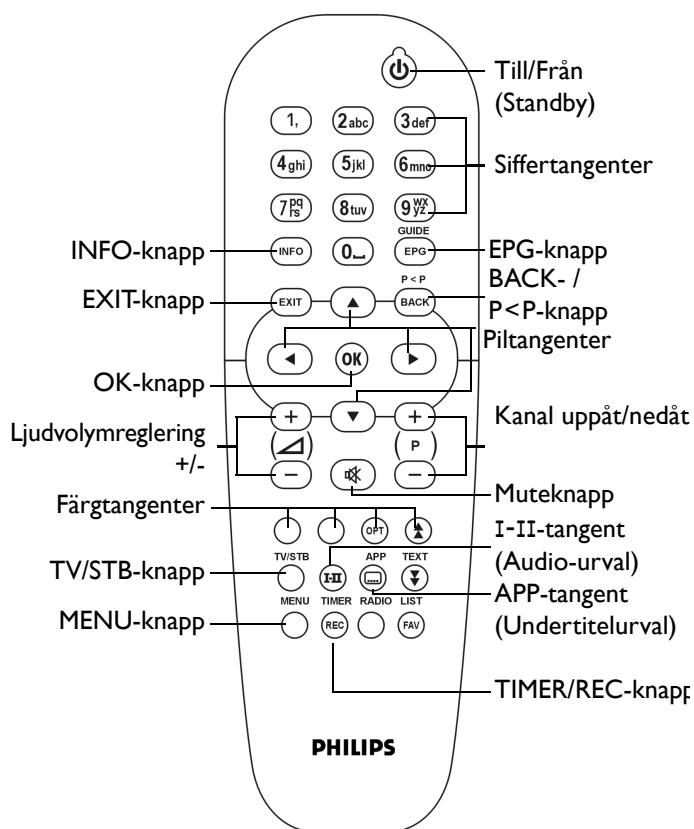

Batterierna kan tas ut ur fjärrstyrningen med hjälp av vanliga hushållsverktyg (som t.ex. en skruvdragare).

De medföljande batterierna innehåller inga farliga ämnen såsom kvicksilver, kadmium eller bly.

De skall inte läggas bland de vanliga hushållssoporna. De skall lämnas till en lokal återvinningsstation.

Digital Set-Top-Box

Framsida

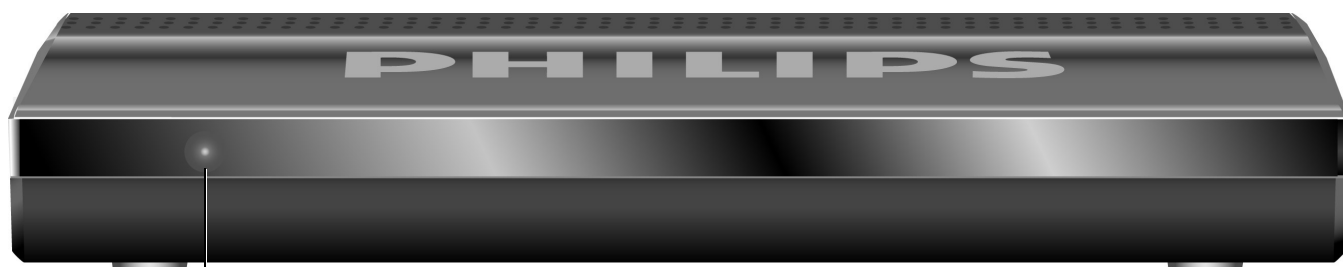

IR receiver / röd LED, regulär manövrering - från, standby - till

Baksida



RF In HF-ingång från antennen
RF Out HF-utgång

VCR / DVD Scart-utgångsbussning för video- och DVD-apparater

TV Scart-utgångsbussning för TV

12V Ingång nätanlutning, 12 V DC SPDIF (digital audio-utgång)

Näthenhet

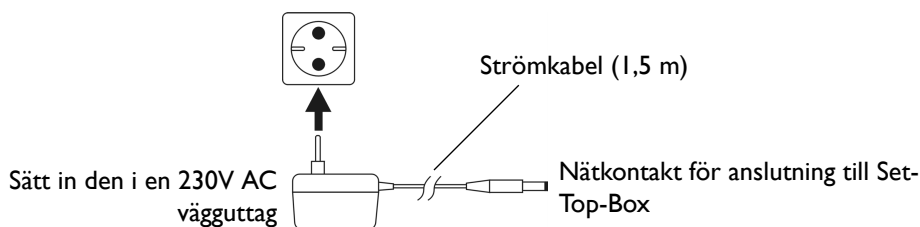

Kom ihåg att alltid dra adaptern ur vägguttaget när den digitala Set-Top-Boxen skall skiljas från nätanlutningen. Om vägguttaget är utrustad med en brytare kan även den stängas av.

Fjärrstyrningen

Fjärrstyrningens handhavande

För att använda fjärrstyrningen riktas den mot Set-Top-Boxens framsida.

Fjärrstyrningen fungerar inte om hinder finns i området mellan den och apparaten.

Varning:
Solljus eller mycket stark belysning minskar fjärrstyrningens känslighet.

Näthenhet

En näthenhet för apparatens energiförsörjning ingår i leveransen. Den har ett fast monterat kabel som slutar i en nätkontakt som sätts direkt i 12 V-anslutningen på den digitala Set-Top-Boxens baksida. Adaptorn visas på höger sida.

Sätt kabeln i 12V DC-anslutningen på baksidan. Sätt adapterhöljet i ett vägguttag.

Set-Top-Boxens näthenhetsadapter

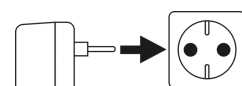

Till 230V AC-nätanlutningen

+12V DC



Set-Top-Boxens baksida

Anslutning av den digitala Set-Top-Boxen till andra apparater

De följande bilderna visar enbart typiska strukturer och kan till utseendet skilja sig från Din apparat. Om osäkerheter skulle uppstå för anslutningen av Din Set-Top-Box, se alltid efter i leverantörshandboken som levererades tillsammans med apparaten.

Anslutning av en TV-apparat och en DVD-Player

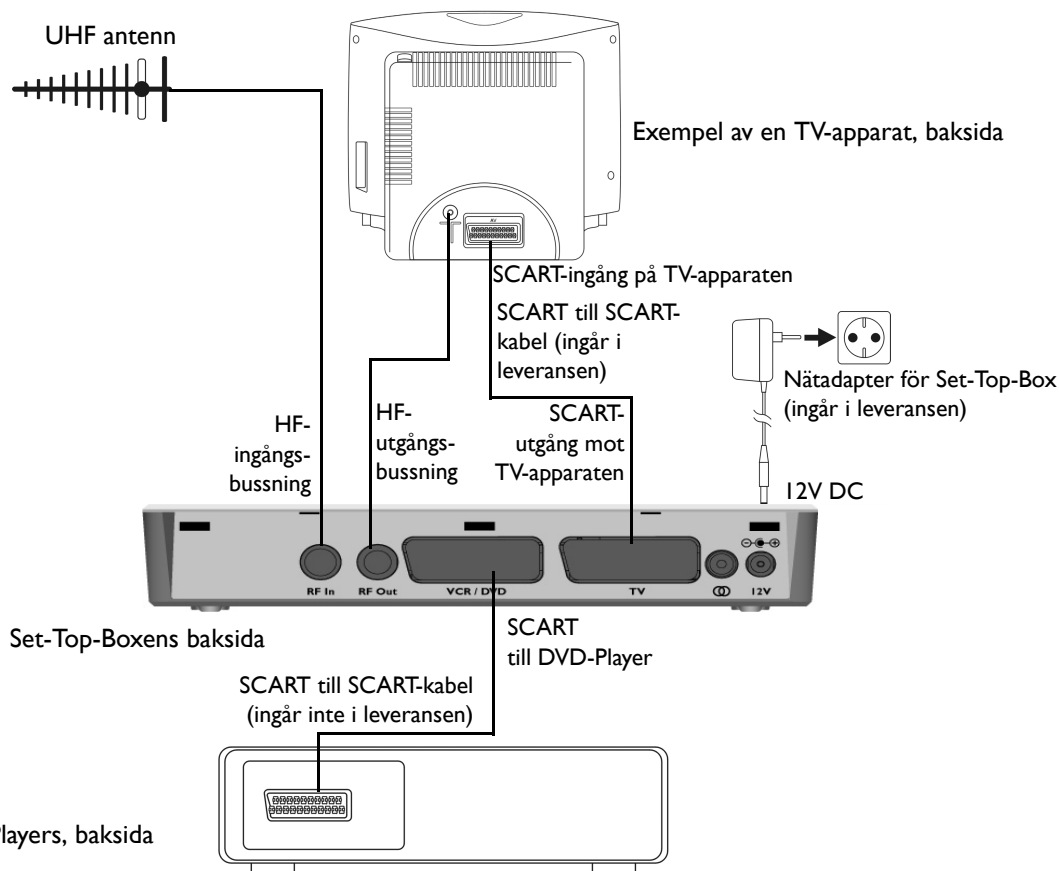

Om en DVD-Player eller DVD-Rekorder skall anslutas till Din digitala receivers Video-Scart, rekommenderas att ställa in DVD-utgångsformatet på CVBS eller PAL. Läs DVD-Playerns resp. DVD-rekorderns bruksanvisning.

Du kan använda en S/Pdif-kontakt, för att ansluta Din Set-Top-Box till en digital Ljudinmatningsapparat som t.ex. en receiver.

Anslutning till en TV-apparat och till audioapparater

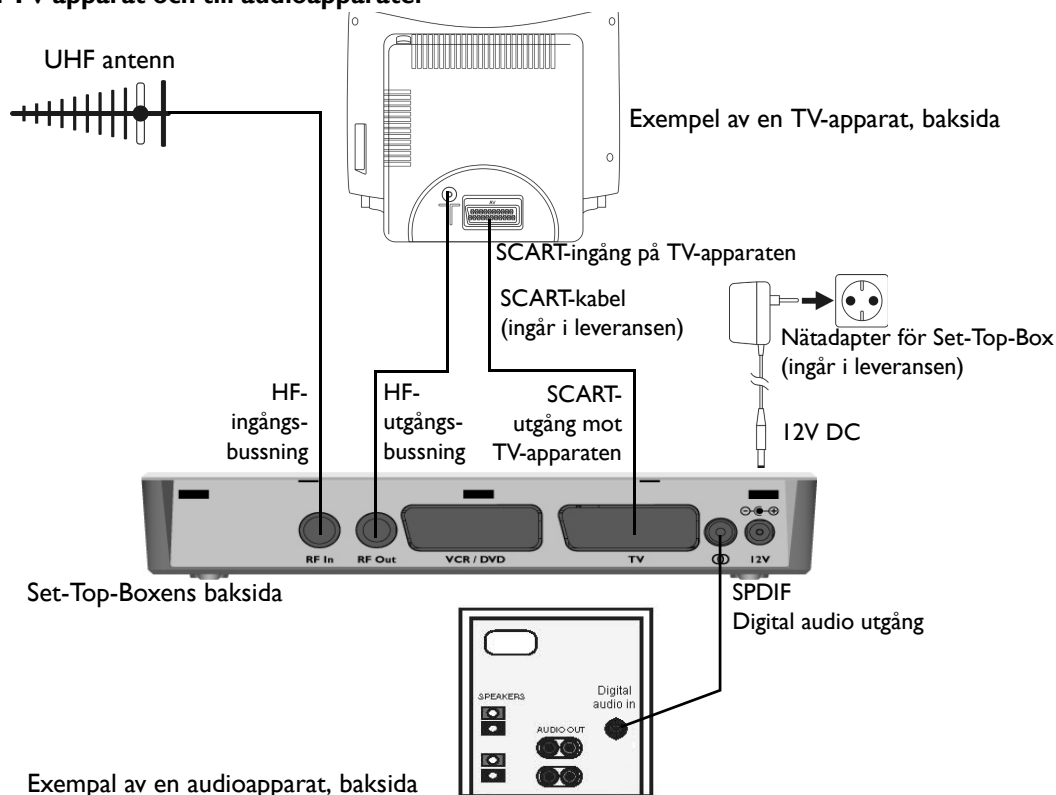

Exempel av en audioapparat, baksida

Till- /Frånslagning

Slå på mottagaren genom att Trycka på knappen **Till/Från** (Standby-knappen) på fjärrkontrollen och vänta tills du ser mottagningsbilden på bildskärmen.

LED'n lyser inte när mottagaren har slagits till.

När mottagaren slås till för första gången blinkar LED'n medan programvaran laddas. Följ de stegen som beskrivs i avsnittet Första installationen (Första installationen) på denna sida.

LED'n lyser rött när mottagaren ligger i Stand-by.

LED'n blinkar under en uppdatering av programvaran.

Första installationen

Efter tillslagningen visas det följande välkomstfönstret:

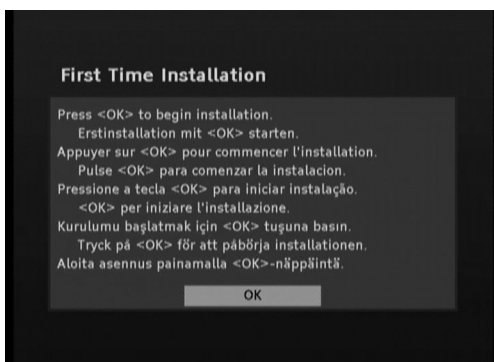

- 1 Tryck på **OK-knappen**, för att få se den nästa sidan.
- 2 Välj det önskade språket på nästa sida genom att Trycka på **piltangenten** ◀ eller ▶ och Tryck på **OK** igen.

Fönstret **Inställningar** visas:

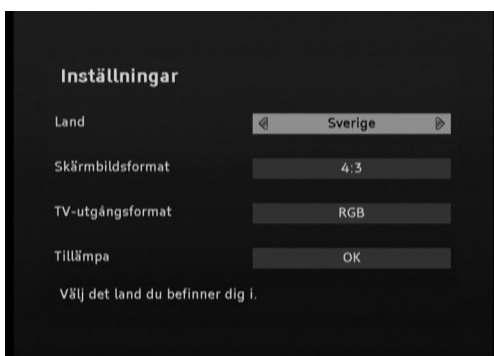

Tips: Observera infotexterna som visas på bildskärmen. De hjälper dig att ställa in de rätta värden. Även vid senare användning visas infotexter.

- 3 Ställ nu in de önskade värdena en efter en. Observera dock:
 - Med hjälp av **Piltangenterna** ◀ och ▶ ändras det visade värdet,

- med hjälp av **Piltangenterna** ▲ och ▼ växlar du mellan de olika inställningsmöjligheterna.

- 4 Markera sedan med hjälp av **Piltangenterna** ▲ och ▼ bakom **Ta över** fältet **OK** och Tryck på **OK-knappen**.

Det nästa fönstret visas:



Tips: Som regel kan de visade värdena för start- och slutfrekvensen bibehållas.

- 5 Om så önskas ändras värdena för start- och slutfrekvensen, med hjälp av **Piltangenterna** ◀ eller ▶.
- 6 Med hjälp av **Piltangenterna** ◀ eller ▶ bestämmer du vilka stationer som skall sökas: **Alla stationer** eller **bara fritt mottagningsbara**.
- 7 Markera sedan med hjälp av **Piltangenterna** ▲ eller ▼ bredvid **starta sökning** fältet **OK** och Tryck på **OK-knappen**.

Sökningen startas. Bildskärmdialogen informerar dig om programsökningens framskridande.

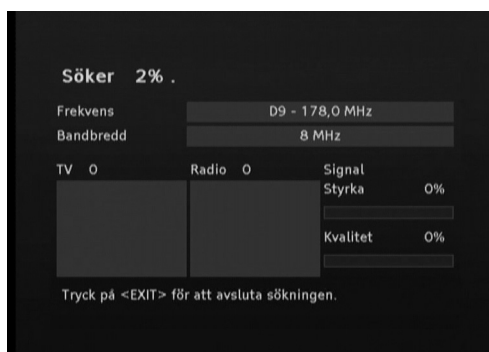

*Tips: När som helst kan sökningen avbrytas genom att Trycka på **EXIT-knappen**.*

När sökningen är klar, meddelas detta genom ett meddelande. Bekräfta detta och det följande genom **OK**, för att komma tillbaka till TV-återgivningen.

Programbyte

Programmet kan bytas på flera sätt:

- Genom att Trycka på knappen **Kanal +** eller **-**.
- Genom att Trycka på **piltangenterna** **▲** eller **▼**.
- Genom att Trycka på **Back / P<P knappen** växlar man mellan de två senast valda programmen.
- Genom att välja programmet direkt från programlistan, se sida 30.
- Genom inmatning av minnesplatsnumret i programlistan. Mata då in numret med hjälp av **Sifvertangenterna**. Om minnesplatsen t.ex. har numret 0014, Trycker du snabbt efter varandra siffrortangenterna 1 och 4. Nullorna behöver inte matas in.

Ljudnivåreglering

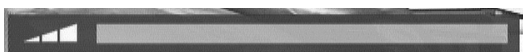

- Använd **Ljudnivåknapparna +** och **-**, för att höja eller sänka ljudnivån eller
- använd **Piltangenterna** **◀** och **▶** för detta.

Mutefunktionen

Genom att Trycka på **muteknappen** avbryts ljuduppspelningen. Ljudet återkommer när du Trycker på ...

- ... **muteknappen** igen eller
- ... Trycker på en knapp för ljudnivåregleringen.

Uppropa Inforemsan

Vid varje programbyte visas inforemsan.

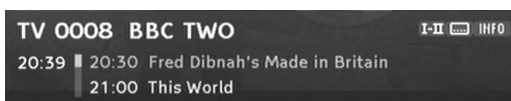

- 1 För att få fram inforemsan utan programbyte Trycker du på **INFO-knappen**.

På inforemsan visas det valda programplatsnumret och stationen. På inforemsans vänstra kant visas även klockslaget.

Indikeringsbalken till höger om klockslaget visar grafiskt hur mycket tid av programmet som redan har gått. I den nedre menyraden visas det aktuella och det efterföljande programmet med sändningstiden. Efter några sekunder tas inforemsan automatiskt bort igen.

Tips: Visningstiden för inforemsan kan du bestämma själv och även helt stoppa den automatiska visningen se "Menyinställningar" på sida 35.

Medan inforemsan visas på bildskärmens nedre kant kan du öppna den utökade inforemsan genom att än en gång Trycka på **INFO-knappen**. I den utvidgade inforemsan visas närmare detaljs om det aktuella programmet.



Observera:

- I fall texten är för omfattning fördelas den på flera sidor. I den föregående exempelbilden visas t.ex. sidan 1 av 3 (1/3). Du bläddrar igenom sidorna genom upprepade Tryckningar på **OK-knappen**(**Piltangenterna** **▲** och **▼** är också möjliga).
- När du Trycker på **INFO-** eller **Piltangenten** **▶** visas informationer om det följande programmet. För att återgå till informationerna om det aktuellt pågående programmet Trycker du på **Piltangenten** **◀**.

Tips: Den utvidgade inforemsan stängs inte automatiskt.

- 2 Tryck på **EXIT-knappen**, för att stänga inforemsan.

Nyttja optionerna

Ibland håller några stationer olika kameravinklar, ljudfiler och/eller teletext till förfogandet.

Om en eller flera av dessa optioner finns för ett program, visas när programmet öppnas i det högra hörnet respektive tangentnamn. Även flera namn kan visas som t.ex. **TEXT** och **I-II**.

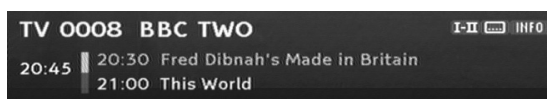

Det betyder att t.ex. ett ljud-, undertitel- eller teletexturval finns till förfogandet.



Så använder du optionen:

- 1 Öppna det önskade programmet.
- 2 Tryck på **I-II-knappen** för ljudurvalet eller på **APP-knappen** för undertexturvalet.

- Om teletext offereras kan du öppna den genom **TEXT-knappen**.
 - Med hjälp av **OPT-knappen** kan du också komma till optionerna.
 - Vid flera optioner Trycker du flera gånger på **OPT-knappen** för att välja den önskade optionen.
- 3 Välj den önskade optionen med hjälp av **Piltangenterna** ◀ / ▶ / ▲ / ▼ och Tryck på **OK-knappen**. Den valda optionen öppnas och optionsfönstret stängs.

Använd teletext

- 1 Tryck på **TEXT-knappen** ▼, för att öppna teletext.

*Tips: Eventuellt måste du även Trycka på **OK-knappen** för att få se teletexten och välja om du vill använda TV-apparatens eller mottagarens teletext.*

Manövrering i detalj:

- Med hjälp av **Siffertangenterna** hoppar du direkt till en viss sida.
 - Med hjälp av tangenten **MENU** hoppar du direkt till sida 100, via tangenten **EPG** eller **LIST/FAV** direkt till sida 300.
 - Med hjälp av **Piltangenterna** ▲ och ▼ hoppar du till den nästa resp. den föregående sidan. För detta kan du även Trycka på den röda resp. den gröna färgtangenten.
 - Med hjälp av den gula resp. den blåa **Färgtangenten** hoppar du vardera 10 idor fram resp. 10 sidor bak, beräknad på nästa fulla tiotal, t.ex. 133 > 140 > 150 etc.
 - Med hjälp av **Kanaltangenterna** + och - hoppar du vardera 100 sidor fram resp. 100 sidor bak beräknad på nästa fulla hundratal, t.ex. 462 > 400 > 300 etc.
 - Med hjälp av **Piltangenterna** ◀ och ▶ kan du markera ett sidonummer på en innehållssida och sedan direkt hoppa ditt genom att Trycka på **OK-knappen**.
 - Textvisningen förstoras när du Trycker på **I-II-tangenten**. Genom ännu en Tryckning visas texten i normal storlek igen.
 - Den automatiska vidarebläddningen av en undersida (t.ex. sida 3/6) avbryts när du Trycker på **TIMER/REC-tangenten**.
 - Genom en Tryckning på **TEXT-knappen** ▼, läggs teletexten transparent över hela TV-bilden. Ännu en Tryckning på knappen tar bort Teletexten helt.
 - Med hjälp av **Back / P<P tangenten** bläddrar du fram och tillbaka mellan teletext och transparent text.
- 2 Du tar bort teletexten helt genom att Trycka på **EXIT** eller **TEXT-tangenterna** ▼ .

Använda programlistan

- 1 Programlistan öppnas genom att Trycka på **LIST/FAV-knappen**.

*Tips: Om inget ytterligare fönster är öppet på bildskärmen, kan programlistan även öppnas genom att Trycka på **OK-knappen**.*

På den listan listas alla TV-stationer som apparaten hittade och sparade under stationssökningen.



*Tips: Om du Trycker på **LIST/FAV-knappen** än en gång visas favoritlistan. Denna individuella programlista innehåller bara program som du har "favoriserad". Ytterligare information om detta se sida 30. Favoriter märks i programlistan med en stjärna.*

- 2 Använd **Piltangenterna** ◀ / ▶ / ▲ / ▼, för att välja det önskade programmet ur listan.
- Med hjälp av **Piltangenterna** ▲ och ▼ markerar du den nästa eller föregående stationen på listan.
 - Med hjälp av **Piltangenterna** ◀ och ▶ hoppar du i programlistan åtta platser fram resp. bakåt.
- 3 När du har valt den önskade stationen Trycker du på **OK-knappen**.

Sändningen av det valda programmet visas i bakgrunden; Programlistan stannar öppen för några sekunder till.

Under den tiden kan du välja en annan station med hjälp av **Piltangenterna** eller Trycka på **OK-knappen** för att direkt stänga programlistan.

Tips: När apparaten ligger i radiomodus kan du agera på samma sätt som ovan beskriven för de sparade radiostationerna.

Upprätta och bearbeta favoritprogramlistan

Programlistan kan vara för oöverskådlig eller omfatta program som är helt ointressanta för dig.

Via huvudmenyn kan du upprätta och bearbeta din egen favoritlista.

- 1 Tryck på knappen **MENU**.

- 2 Välj med hjälp av **piltangenterna** ▲ eller ▼ menypunkten **Ordna tv-kanaler** och Tryck på **OK**.



- 3 När du har utförd de önskade inställningarna Trycker du på **EXIT-knappen**, för att stänga fönstret. När meddelandet visas Trycker du på **OK-knappen** för att spara inställningarna.

Göra program till dina favoriter

Favoritlistan omfattar alla program som du har utnämnd som favoriter. Med den listan kan du sammanställa en personlig programlista.

- 1 Välj med hjälp av **piltangenterna** ▲ eller ▼ ut det programmet som skall märkas som favorit.
- 2 Tryck på **OK-knappen** för att lägga till programmet på favoritlistan.
- 3 Upprepa förfarandet för alla program som skall märkas som favoriter.

Tips: Den ovan beskrivna funktionen finns även för radiostationslistan.

Tryck på **RADIO-knappen**, för att komma till översikten över radiostationerna. Genom att Trycka på **RADIO-knappen** än en gång kommer du till TV-programlistan igen.

Flytta stationer på favoritlistan

Stationernas ordningsföljd på programlistan kan du justera efter dina önskemål.

- 1 Tryck på piltangenten ► för att markera och bearbeta favoritlistan.
- 2 Använd **piltangenterna** ▲ eller ▼ för att markera den stationen som skall flyttas.
- 3 Tryck på **OK** för att bekräfta ditt stationsval.
- 4 Flytta den markerade stationen med hjälp av **piltangenterna** ▲ eller ▼ till den önskade positionen.
- 5 Tryck på **OK** för att placera stationen på den önskade positionen.

Radera stationer från favoritlistan

- 1 Använd **piltangenterna** ▲ eller ▼ för att markera den stationen som skall raderas.
- 2 Tryck på den **röda Färgtangenten**.

- 3 Tryck på den gula färgtangenten för att radera alla införanden på favoritlistan.

Utvidgad installation

I huvudmenyn kan du med hjälp av **Stationssökningen** välja mellan **Automatisk sökning** och **Expertsökning**.



Efter den första installationen, se sida 28, kan det vara nödvändig att än en gång söka efter program eller att lägga till vissa program som har kommit till.

Tips: För att utföra änne en första installation skall apparaten återställas till sina fabriksinställningar, se sida 33.

Automatisk sökning

Vanligen är denna sökning den rätta eftersom vanligen alla stationer hittas automatisk under denna sökning.

- 1 Markera **Automatisk sökning** och Tryck på **OK-knappen**.
- 2 Ställ in start- eller slutfrekvensen med hjälp av **Piltangenterna** ◀ och ▶.
- 3 Bestäm med hjälp av **Piltangenterna**, om sökningen skall gälla **Alla stationer** eller **Bara fritt mottagningsbara**.
- 4 Markera till slut **OK** och Tryck på **OK-knappen**, för att starta den automatiska sökningen.

Därefter startas sökningen. När sökningen är klar visas följande:

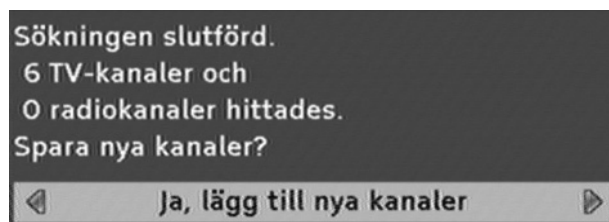

- 5 Bestäm med hjälp av **Piltangenterna** ◀ och ▶ om
 - de hittade stationerna skall läggas till den gamla listan (standardinställning),
 - den gamla stationslistan skall överskrivas,
 - de nya hittade stationerna skall förkastas.
- 6 Tryck sedan på **OK-knappen**.

Expertsökning

Den sökningen ger dig möjligheten att direkt söka efter en viss station. De rekommenderas speciellt om du bara vill lägga till en station till din stationslista och har informationerna om kanal och frekvens.

- 1 Markera **Expertsökning** och Tryck på **OK-knappen**.

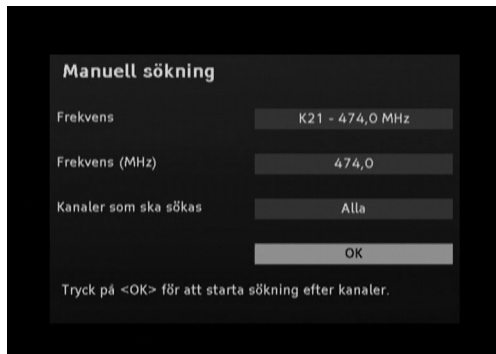

- 2 Välj de inställningsbara värden efter varandra med hjälp av **Piltangenterna** **▲** och **▼**.

- Den önskade **Frekvensen** ställer du in med hjälp av **Piltangenterna** **◀** och **▶**.
- **Frekvensen i MHz** matar du in via fjärrstyrningens **Sifvertangenter**.
- Den önskade **Bandbredden** ställer du in med hjälp av **Piltangenterna**.

- 3 Bestäm om **Alla stationer** eller **Bara fritt mottagningsbara** skall sökas.

- 4 Markera till slut **OK** och Tryck på **OK-knappen**, för att starta expertsökningen.

Därefter startas sökningen.

- När stationer hittades får du samma frågor som efter den automatiska sökningen, se föregående avsnitt.
- Om ingen station hittades får du ett meddelande. Tryck på **OK-knappen**.

EPG

Den elektroniska programguiden (kallas på Engelska "Electronic Program Guide", kort EPG) ger dig en överblick över alla program som sänds under den kommande veckan på den aktuella stationen.

Observera:

- Inte alla stationer erbjuder en omfattande EPG.
- Många stationer skickar det aktuella dagsprogrammet men erbjuder inga detaljerade beskrivningar.
- Det finns stationer som erbjuder ingen EPG-information alltså.
- Beroende på den framskridande tekniska utvecklingen kommer fler och fler stationer att erbjuda även den tjänsten i framtiden.

- 1 Välj det önskade programmet.
- 2 Tryck på **EPG-knappen**, för att öppna den elektroniska programguiden.

32 MANÖVRERING



EPG erbjuder följande:

- Om du vill ha mer information om ett program markerar du det med hjälp av **Piltangenterna** **▲** och **▼** och Trycker på **INFO-knappen**.
- Du växlar till ett program på en annan dag med hjälp av **Piltangenten** **▶**. Med hjälp av **Piltangenten** **◀** kommer du tillbaka igen.

- För att växla mellan eftermiddagens och kvällens program Trycker du på de i EPG'n visade **Färgtangenterna**.

Tips: Beroende på klockslaget kan även tiden "Morgon" visas.

- Genom att Trycka på knappen **Kanal +** eller **-** kan även en annan stations EPG visas.
- Om ett program skall tas över till timerlistan markerar du den och Trycker på **TIMER/REC-knappen**. Bekräfta den följande frågan genom att Trycka på **OK-knappen**.

Tips: Utförlig information om ämnet "Timer" finns i det nästa avsnittet.

- 3 Stäng EPG'n genom att Trycka på **EXIT-knappen**.

Timer

Med hjälp av timerinställningarna kan mottagaren slås av eller på vid vissa tider t.ex. för att ger möjligheter för inspelning på en videobandspelare. Apparaten slås automatiskt på i standby-läget. Om apparaten redan har slagits på kopplar apparaten automatiskt om till det valda programmet.

Tips: Kom bara ihåg att även programmera din videobandspelare till respektive tid.

Lägg till program i timerlistan

Timer-funktionen överförs till timerlistan via EPG'n, se föregående avsnitt.

- 1 Öppna EPG'n och markera det önskade programmet.
- 2 Tryck på **TIMER/REC**-knappen.

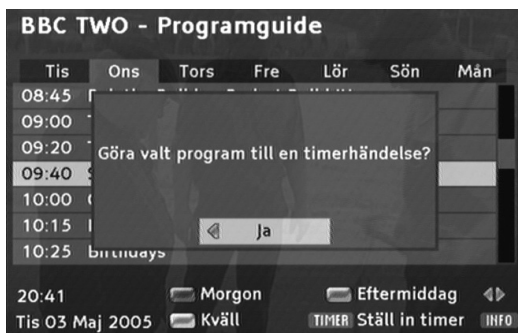

- 3 Tryck på **OK**-knappen.

Fönstret stängs och det valda programmet har lagts till i timerlistan.

Bearbeta timerlistan

Timerlistan öppnas genom att Trycka under den normala programvisningen på **TIMER/REC**-knappen.



Radera program

- 1 Välj det önskade programmet.
- 2 Tryck på respektive **Färgtang.** röd: det valda programmet raderas gul: alla program raderas.
- 3 Bekräfta den följande frågan genom att Trycka på **OK**-knappen.

Bearbeta timern

- 1 Välj det önskade programmet och Tryck på **OK**-knappen.

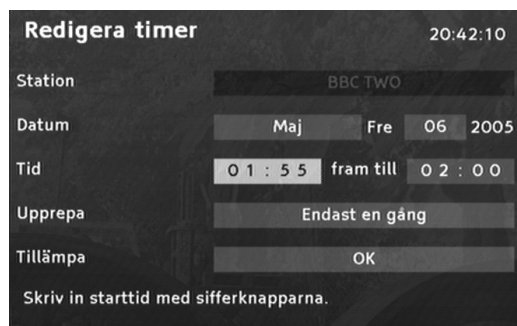

- 2 De visade inställningarna ändras med hjälp av **Pil-** och **Sifvertangenterna**. Då kan du:
 - ändra datum (Månad och dag)
 - tiden (Starttid och längd)
 - turnus (intressant för serier och regelbundet återkommande program)
- 3 Markera sedan **OK** bakom **Ta över** och Tryck på **OK**-knappen.

Stäng av löpande timerfunktion

*Tips: Medan ett timerprogram visas står bara några tangenter till förfogande: **I-II**, **APP**, **OPT** samt **Ljudvolymstangenterna + och -** och **Mute-tangenten**.*

För att stänga av timerfunktionen:

- 1 Tryck på **Till / Från**.
Ett programmeddelande visas.
- 2 Tryck på **OK**-knappen.

Övriga funktioner

Återställ fabriksinställningarna

Apparaten kan återställas till fabriksinställningarna. Då raderas den individuellt sammanställda favoritlistan.

- 1 Tryck på **MENU**-knappen, för att öppna huvudmenyn.
- 2 Markera med hjälp av **Piltangenterna** **▲** och **▼** punkten **Inställningar** och Tryck på **OK**-knappen.
- 3 Markera punkten **Öppna fabriksinställningarna** och Tryck på **OK**-knappen.



- 4 Ställ med hjälp av **piltangenten** **►** in **Ja** och Tryck på **OK**-knappen.

Apparaten utför en omstart. Den stänger av sig och startar igen efter en kort stund.

- 5 Utför en första installation, se sida 28.

Visa stations- och systeminformation / justera antennen

Funktionen används (nästan) uteslutande för informationer om en station. Men den kan även användas för att justera antennen och för att förbättra TV-mottagningen.

- 1 Tryck på **MENU-knappen**, för att öppna huvudmenyn.
- 2 Markera med hjälp av **Piltangenterna** **▲** och **▼** punkten **Stations- och systeminformation** och Tryck på **OK-knappen**.
- 3 Markera punkten **Stationsinformation** och Tryck på **OK-knappen**.

| BBC ONE - Kanalinformation | | | |
|----------------------------|-------------------------|-----------|------|
| Frekvens | K44 - 658,0 MHz | | |
| Parametrar | 8K G-1/32 QAM-64 CR-3/4 | | |
| Network | 300F | Rowridge | |
| Leverantör | BBC | | |
| Service ID | 4163 | Audio PID | 601 |
| Text-tv PID | 0 | Video PID | 600 |
| Signalstyrka | | | 95% |
| Signalkvalitet | | | 100% |

- 4 Justera antennen så att de båda uppgifterna **Signalstyrka** och **Signalkvalitet** har det högsta möjliga värdet.

Tips: Beroende på din antenn kan du eventuellt även utföra justeringar på antennen.

- 5 Tryck en gång på **EXIT-knappen** och bekräfta valet **Systeminformation** med hjälp av **OK-knappen**. Här finns teknisk information om din apparat. Den behövs vanligtvis bara i supportärenden.
- 6 Tryck två gånger på **EXIT-knappen**, för att åter få se det normala TV-programmet.

Visa klockslaget

- 1 Tryck på **TEXT-knappen** **▲**, för att visa klockslaget på bildskärmen under normal programvisning.
- 2 Tryck på någon **TEXT-tangent**, för att få bort klockslaget igen.

Koppla om mellan Set-Top-Box och TV-apparat

- 1 Tryck på **TV/STB-knappen** för att koppla om mellan Set-Top-Box och TV-signalen.

Utför softwareupdate

Tips: Då skall apparaten ligga i standbyläget.

Varje natt mellan kl. 01:00 och 05:00, kontrollerar apparaten om en softwareupdate finns tillgänglig. Om så är fallet får du ett meddelande när mottagaren slås på nästa gång och en softwareaktualisering kan startas.

Sökningen kan även startas manuell.

- 1 Öppna huvudmenyn, gå in på området **Stations- och systeminformation** och välj optionen **Systeminformation**.
- 2 Med hjälp av **Piltangenterna** markeras punkten **Softwareaktualisering**.
- 3 Tryck på **OK-knappen**, för att starta softwareaktualiseringen.

34 MANÖVRERING

Radio

Tips: Ett digitalt radioprogram sänds idag inte i alla länder över antennen.

- 1 Om ett digitalt radioprogram sänds i ditt land Trycker du på **RADIO-knappen**, för att motta det.
- 2 För att åter kunna se TV-programmet Trycker du än en gång på **RADIO-knappen**.

Inställningar

- 1 Tryck på **MENU-knappen**, för att öppna huvudmenyn. Menypunkten **Inställningar** markeras som standard.
- 2 Tryck på **OK**.

Följande visas på bildskärmen:



- 3 Markera den önskade optionen med hjälp av **Piltangenterna** **▲** och **▼** och Tryck på **OK-knappen**, för att öppna den.

Tips: Observera alltid infotexterna som visas på bildskärmen. De hjälper dig att välja de rätta inställningarna.

Val och ändring av inställningarna sker som vanligt med hjälp av **Piltangenterna** **◀ / ▶ / ▲ / ▼**, ett öppet fönster stängs genom att Trycka på **EXIT-knappen**.

Bildinställningar

Bildskärmsformat

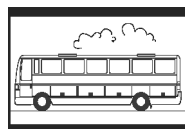

4:3 (Letterbox 16:9)

Förminskar filmer som visas i formatet 16:9 i rätt mått till TV-apparater med formatet 4:3 och lägger för detta in en svart balk upptill och nedtill.

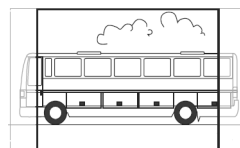

4:3 (Pan Scan / CCO)

Visar filmer heltäckande på en 16:9 format bildskärm. På 4:3 TV-apparater klipps den högra och vänstar bildkanten av.

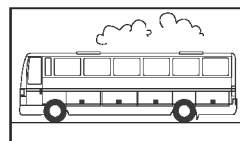

16:9 Format

Visar biograffilmer i full storlek på en 16:9 TV-apparat.

Videoutgång TV

För "Videoutgång TV" finns formaten **RGB, Video (FBAS)** och **S-Video (Y/C)** till förfogande. Här är **RGB** i de flesta fall det rätta valet.

Videoutgång VCR

Tips: Den punkten kan bara väljas om du vid "Videoutgång TV" inte valde RGB.

Här kan du välja mellan **Video (FBAS)** och **S-Video (Y/C)**.

AFD automatisk

Det överförda bildformat kan avvika från det som skall visas. AFD upptäcker och korrigerar visningen om du väljer optionen **TILL**.

Teletext

Med den funktionen kan du välja om din mottagare eller din TV-apparat skall visa teletexten.

Standardinställningarna

Med hjälp av den funktionen återställs konfigurationen för bildinställningarna till de föreställda standardvärden. Dessa inställningar ger i de flesta fall acceptabla återgivning av bild och ljud.

Språk

Menyspråk

Här ställer du in på vilket språk OSD'n (On Screen Display) skall visas.

Audiospråk

Här väljer du språket som programmen skall visas på.

Andra audiospråket

Här väljer du det optionala språket som programmen skall visas på.

Tips: Om det önskade programmet inte sänds i det som audiospråk inställda språket väljs det andra audiospråket.

Undertextspråk

Här väljer du språket som undertexterna skall visas i.

Andra undertitelspråket

Här väljer du det optionala undertitelspråket som undertitel skall visas på, se även "andra audiospråket".

Undertitel automatisk

Slå på denna option om du vill att undertitel som sänds i det valda undertitelspråket automatisk skall visas. (Standard: **Från**).

Menyinställningar

Inforemsa visningstid

Här bestämmer du hur länge inforemsan, se sida 29, skall visas efter ett stationsbyte. Om inforemsan inte skall visas vid stationsbyten väljer du **ingen**.

Inforemsa automatisk

Vid start av ett nytt program visas som standard inforemsan automatisk. Om du inte vill det väljer du här **Från**.

Tips: Optionen finns bara till förfogande om värdet vid inforemsans visningstid minst är 4 sekunder.

Menyspråk

Här ställer du in OSD'ns språk.

Tips: Funktionen finns även till förfogande via "språk", se sida 35.

Transparans

Här ställer du in OSD'ns genomskinlighet. Om du har problem att läsa OSD'n med transparent inställning väljer du här **ingen**.

Allmänt

Ställ in tidszonen

Här väljer du om den lokala tidsförskjutningen mot Greenwich-normaltiden skall ställas in automatiskt eller om du själv vill bestämma den.

Tidszon

För mellaneuropa väljer du inmatningen **GMT +01:00** (Tidsdifferans mot Greenwich Mean Time).

Sommartid

Ställ meny punkten **Sommartid** på **Från**, om ingen sommartid gäller för tillfället. Du kan även välja inställningen **Automatisk**. Vid den inställningen hämtar mottagaren informationer om sommartiden från den aktuellt valda stationen.

Audio utmatningsformat

För audioutgången finns formaten **Mono** och **Stereo** till förfogandet.

Öppna fabriksinställningarna

Den funktionen har redan beskrivits på annan plats, se sida 33.

Säkerhet

- 1 Tryck på **MENU**-knappen.
- 2 Markera med hjälp av **Piltangenterna** ▲ och ▼ punkten **Säkerhet** och Tryck på **OK**-knappen.
- 3 Mata in PIN koden och bekräfta genom **OK**.



*Tips: Från fabriken har PIN koden ställts in på 0000.
Observera även den visade informationen. De hjälper dig att
välja de rätta inställningarna.*

Observera:

- Val och ändring av inställningarna sker som vanligt med hjälp av **Piltangenterna**.
- Ett öppet fönster stängs genom att Trycka på **EXIT**-knappen.

Apparatspär

Slå på denna option om du vill att hela apparaten skall vara skyddad från obefogad påverkan.

När apparaten slås till nästa gång sker en PIN-förfrågan (från fabriken har PIN-koden ställts till 0000).

Menuspärr

Slå på denna option om du vill att menyn skall vara skyddad från obefogad påverkan.

När menyn öppnas nästa gång sker en PIN-förfrågan (från fabriken har PIN-koden ställts till 0000).

Ungdomsskydd

Här kan du bestämma ett minimiålder för vissa program. Dessa program skyddas med en PIN och öppnas bara efter en PIN inmatning.

Ändra apparatens PIN

Här kan du lägga in din personliga PIN kod.

- 1 Tryck på **OK**-knappen.
- 2 Mata in den aktuella PIN koden och bekräfta med **OK**-knappen.
- 3 Mata sedan in din nya PIN kod och Tryck på **OK**-knappen.
- 4 För att bekräfta din nya PIN kod mata du in den ännu en gång och Trycker på **OK**-knappen.

Störningssökning

Läs den nedanstående tabellen för störningssökning om ett handhavandeproblem uppstår på din digitala Set-Top-Box och läs sedan respektive tips.

| Symptom | Möjlig orsak | Åtgärd |
|---|--|--|
| Inget bild och inget ljud | Ingen eller felaktig programlista | Utför automatisk stationssökning |
| | Kortslutning i antennkabeln | Stäng av mottagaren, åtgärda kortslutningen och slå till apparaten igen |
| | Defekt eller felaktig kabelanslutning | Kontrollera alla kablar |
| | Antenn dålig justerad | Justera antennen |
| | Lösa kontakter eller för långt kabel | Kontrollera kontakterna och korta kabeln |
| Inget bild resp. blocklikande bild | Antenn för liten | Använd större antenn |
| | SCART-kontakten är inte helt istoppad | Kontrollera SCART-kontakten |
| Ljud finns inget bild | Antennen dåligt justerad eller defekt | Kontrollera antennen |
| | Program sänds med förändrade parametrar | Genomför automatisk stationssökning (se fininstallationen) |
| | SCART-kontakten är inte helt istoppad | Kontrollera SCART-kontakten |
| Ingen mottagning av program som kunde tas emot tidigare | Programmet sänds inte längre | Inga |
| | Påverkan av "DECT"-telefoner eller radiosändare | Avlägsna telefon/radiosändare från mottagaren tills störningen försvinner |
| | Program sänds med förändrade parametrar | Genomför automatisk stationssökning (se fininstallationen) |
| Fjärrstyrningen fungerar inte | Hinder mellan fjärrstyrningen och mottagaren | Ta bort hindret |
| | Defekt dataflöde | Dra mottagaren ur vägguttaget och sätt in den igen |
| | Tomt batteri | Byt ut batteriet |
| Några stationer tas inte in då och då | Dessa program sänds inte 24 timmar om dygnet och finns därför ibland inte. Det är inget fel. | |
| STB kan inte styras | Hinder mellan fjärrstyrningen och mottagaren | Ta bort hindret |
| Dålig bildkvalité eller inga färger | Felaktigt TV SCART utgångssignal | Försök att koppla om mellan RGB och CVBS eller omvänt (se konfiguration) |
| | Olämplig videotyp | Ställ in videoutgången enligt TV-apparatens videokrav (se konfiguration) |
| PIN-Code glömt eller tappat | | Återställ barnsäkringen. För tillgång till barnsäkringen används den följande 4-siffriga koden: 8111. Håll koden hemlig så att andra personer inte kan använda den. Utförliga informationer finns i avsnittet "Ungdomsskydd" på sida 36. |

Försök att stänga av Din Set-Top-Box och slå på den igen om ingen av de ovan föreslagna åtgärder skulle hjälpa. Om det inte fungerar kontaktas leverantören eller en kvalificerad reparatör. Försök aldrig att laga Din Set-Top-Box själv.

Allmänt

- Terrestrisk DVB Free-To-Air-Receiver enligt EN 300 744
- Stödjer VHF och UHF frekvensområdet
- Video och audio utgång via 2x SCART
- Digital audioutgång
- Snabb stationssökning
- Stödjer Reed-Solomon Dekoder (EN 300 744)
- Automatisk FEC avstämning (1/2, 2/3, 3/4, 5/6, 7/8)
- Stödjer MPEG2 Dataflöde: ISO/IEC 13818-1
- DVB-Video-/Audio-stöd: ISO/IEC 13818-2-3
- Softwareaktualisering via antennen (Update-Over-Air)

Basspecifikation

- QPSK / QAM16/64 Demodulation i överensstämmelse med DVB Terrestrial Standard EN 300 744
- COFDM 2k och 8k
- Stödjer VHF och UHF (174...862 MHz)
- 7/8 MHz Kanalbandbredd
- Guard Interval Modi: 1/32, 1/16, 1/8, 1/4 aktiv symbol längd
- Hög PLL Tuning hastighet:
Stegstorlek 62,5 kHz / 166,67 kHz

Ingång / Utgång

2x SCART-utgång (VCR & TV)

- TV SCART Video utgång: RGB, CVBS, Y/C
- VCR SCART Video utgång: CVBS, Y/C
- Kopplingssignal: 0 / 6 / 12 V
- Audio-utgång (vänster/höger)

Digital audio-utgång (S/PDIF)

HF-ingång

IEC60169-2 anslutningsbussning

- Avslut 75 Ohm
- Return Loss: min. 6 dB (75 Ohm)

Genomsläpning av RF-signaler

- Utgångsavslut 75 Ohm

Näthenhet

- Näthenhet 230VAC/50Hz till 12VDC
 - Strömförbrukning under drift mindre än 7 W
 - Maxim förbrukning i Standby-Modus: 5 W
- Set-Top-Boxens mått ca. 250 x 140 x 32 mm

Tillbehör

- Näthenhet
- SCART/SCART-kabel
- Fjärrstyrning
- 2 Batterier (för fjärrstyrningen)
- Bruksanvisning

Temperatur

- Temperaturområde +5 °C...+40 °C

Produkten uppfyller kraven i riktlinjerna 95/47/EG och 2002/21/EG.

Produkten motsvarar de följande av Europarådets riktlinjerna: 73/23/EWG, 93/68/EWG och 89/336/EWG.

