

# EXIBEL®

## Stereo with CD/MP3 Player

Musikanläggning med CD-/MP3-spelare  
Musikkanlegg med CD-/MP3-spiller • Ministereot ja CD-/MP3-soitin



Art.no.	Model
18-8006	KW-1003MP3-UK
38-2419	KW-1003MP3

English	3
Svenska	11
Norsk	19
Suomi	27



# Stereo with CD/MP3 Player

Art.no: 18-8006      Model: KW-1003MP3-UK  
Art.no: 38-2419      Model: KW-1003MP3

Please read the entire instruction manual before using and save it for future use. We apologise for any text or photo errors and any changes of technical data. If you have any questions concerning technical problems please contact our Customer Service Department (see address on reverse).

## Table of Contents

Buttons and Functions	4
Safety	6
Installation	7
Use	7
Care and Maintenance	9
Troubleshooting Guide	10
Disposal	10
Specifications	10

# Buttons and Functions

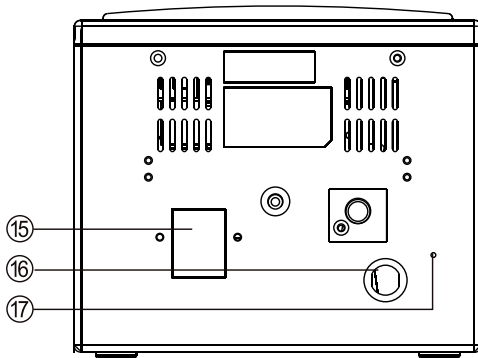
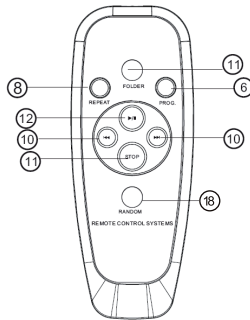
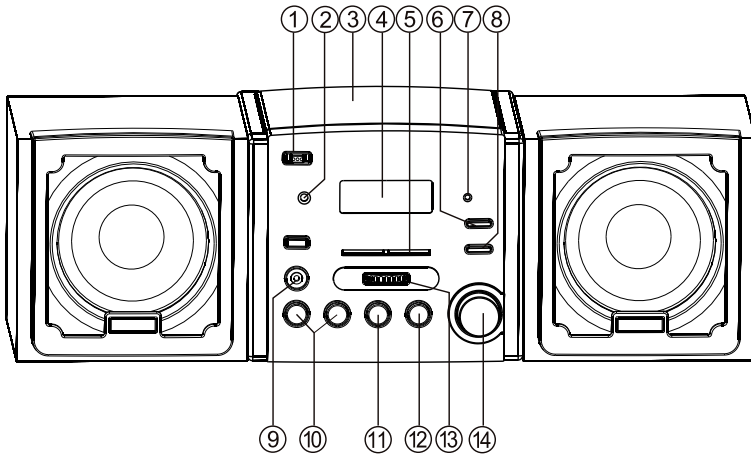

- 1. Multifunction selector**
  - Selects CD or radio
  - Used to turn off the stereo
- 2. Sensor for remote control**
- 3. CD slot**
- 4. Display window**

Displays the CD player's functions
- 5. Frequency scale**

Displays installed radio frequency
- 6. PROGRAM**

CD: Programmes and displays overview of programmed track numbers
- 7. FM stereo indicator**

Lights up when a radio station is received in stereo
- 8. REPEAT**

Selects repeat play of CD
- 9. Headphone socket**

3.5 mm connection for headphones
- 10. **

CD: Skips or finds sections or tracks forward and backwards
- 11. STOP/FOLDER**
  - Stops play of CD
  - Folder, delete program playback
- 12. PLAY/PAUSE**

Starts or stops play of CD
- 13. Frequency indicator**

Selects radio frequency
- 14. Volume control**
- 15. Speaker connection**
- 16. FM antenna**
- 17. Mains lead**
- 18. RANDOM**

Plays tracks randomly

## Safety

- The product should only be repaired by qualified service personnel.
- The product should not be dismantled or changed.
- Do not place the product where it could fall into water or another type of liquid. Do not place any objects which contain liquid on the product, e.g. flower vase or soft drink.
- Shut off the standby function during night time or when you travel.
- Do not cover the product. Adequate ventilation with a distance of at least 15 cm between ventilation holes and surrounding area is necessary to prevent the device from becoming warm.
- Do not place the stereo in a damp, dusty environment or where there are strong vibrations.

### Note the following safety symbols



**Warning!** Do not open the casing! Dangerous current exists in unprotected components within the product's casing. Contact with these can lead to fire or give electric shocks.



#### **CLASS 1 LASER DEVICE**

**Warning!** Do not open the casing! It contains invisible laser radiation which can cause eye damage. Do not look directly into the laser beam or look directly at it through an optical instrument.

# Installation

## Speakers

- Connect the speakers to the outlets [15] on the back of the device. Connect the right speaker to the outlet marked R and the left speaker to the outlet marked L.

## Mains connection

1. Connect the mains cord to a wall socket. Check that the voltage (V) which is shown in the rating plate on the back of the device is the same as in your local electrical network (230 V AC, 50 Hz). Get advice from the retailer or at a place of service if it is not the same.
2. To shut the power off completely pull the plug from the wall socket. Also pull the plug from the wall socket during strong thunder storms to protect the device.

## Use

Shut off the power, save energy!

To avoid unnecessary electrical use, always turn the device OFF when the device is not in use.

## Normal use

1. Set the multifunction selector to CD or AM/FM to select sound source.
2. Set the sound with the volume control [14].

## Radio reception

1. Set the multifunction selector (FUNCTION) to AM or FM.
  2. Turn the frequency selector [13] to set desired station.  
**NOTE:** If the function switch is set to FM and you have tuned in a FM stereo station the indicator for FM stereo light.
- **For FM:** Out fold the wire antenna and place it for the best possible reception.
  - **For AM:** The stereo is equipped with a built-in antenna. Therefore the wire antenna is not necessary. Set the antenna by turning the entire stereo.

## Playing a CD

The device's CD player can play Audio Discs, CD-R, CD-RW and discs that contain MP3 files.

1. Open the CD door by pressing and releasing on the edge marked OPEN/CLOSE on the CD door.
2. Place a CD, CD-R or CD-RW or a CD containing MP3 files in the slot and shut the door.
3. Set the function selector to CD. After a little while the total amount of tracks are shown in the display.
4. Press PLAY/PAUSE to start the playing again.
5. Press PLAY/PAUSE to stop the playing temporarily. Press PLAY/PAUSE again to resume the playing.
6. Press STOP to terminate the playing.

### Note!

The CD player stops even if:

- If you open the CD door.
- You choose RADIO as the sound source.
- The entire CD has been played.

## Select a different track

During the playing you can use the search buttons [10] to select a particular track. If you have selected a track in the stop-or pause mode, you start playing by pressing PLAY/PAUSE.

- Press ►►| shortly once to get to the next track, or press repeatedly until the desired track number is shown in the display.
- Press |◄◄ shortly to return to the track that was previously played. Press shortly more than once to return to previous tracks.

## Find a section in a track

1. Press ◄◄ or ►► and keep the button pushed down. The CD is now being played with high speed and low volume.
2. Release the button when you hear the section you are seeking. The normal playing resumes.

## Other playing types

Press REPEAT button to activate the following play modes:

REPEAT 1 – the given track is played over and over again.

REPEAT ALL – the entire CD is played repeatedly.



## Programming of track numbers

You can store up to 20 tracks in any order you like. You can also store the same track more than once.

1. In the stop position you press PROGRAM, the display shows "00" and the text PROG flashes.
2. Select track number by using **I◀◀** or **▶▶I**. When the track you want to programme is displayed you press PROGRAM once to store the track.
3. If several tracks are programmed, repeat step 1 and 2 to programme tracks on P02 – P20.
4. Press PLAY/PAUSE to start playing your program.

## Erasing a Program

You can erase the contents by:

- In the stop position press STOP.
- Choose RADIO as the sound source.
- Press STOP during current playing or when the player is in stop position.

## Care and Maintenance

### General Care

- Use a soft, dry cloth to clean the device. Do not use detergent which contains alcohol, ammonia, petrol or abrasives as it can damage the casing.

### Maintenance of CD player and CDs

- The CD player's lens must not be touched!
- Sudden changes in the surrounding temperature can cause condensation and the lens can be covered by vapour. In this case, it is not possible to play a CD.
- Do not try to dry off the lens. Instead let the device stand in a warm room until the moisture has evaporated.
- Always close the CD door to keep the CD pocket free from dust. Use a soft, dry cloth to take away the dust from the pocket if it is needed.
- If the CD needs to be cleaned it can be cleaned with a soft, lintfree cloth from the middle out towards the edge in a straight line. Do not use detergent as it can damage the CD.
- Never attach stickers to the CD.



# Troubleshooting Guide

Problem	Possible cause	Solution
No sound/ No voltage	The volume is not adjusted.	Adjust the volume.
	The cable is not connected correctly.	Connect the cable.
The display does not work properly or at all. Nothing is shown in the display when any of the controls are used.	Static electricity needs to be uncharged.	Shut off and pull out the plug. Put the plug back in again after a couple of seconds.
No disc indication.	No CD is inserted.	Insert a CD, CD-R or CD-RW.
	The CD disc is scratched or dirty.	Change or clean the disc. See instructions for care.
	The laser lens is misty.	Wait until the lens has become adjusted to the room's temperature.
	The CD-R disc is empty or the copying has not finished.	Use a finalized CD-R.
Playing of the CD does not work.	The CD disc is scratched or dirty.	Change or clean the disc. See instructions for care.
	The laser lens is misty.	Wait until the lens has become adjusted to the room's temperature.
The CD player skips tracks.	The CD disc is scratched or dirty.	Change or clean the disc.
	A program is activated.	Deactivate the programme.

## Disposal

Follow local ordinances when disposing of this product. If you are unsure about how to dispose of this product contact your municipality.

## Specifications

Mains supply	230 V AC, 50 Hz
Battery type, remote control	2 x AAA/LR03 (not included)
Frequency area radio	FM: 88–108 MHz AM: 540–1,600 kHz
Size	454 x 190 x 148 mm

# Musikanläggning med cd-/MP3-spelare

Art.no: 18-8006      Model: KW-1003MP3-UK

Art.no: 38-2419      Model: KW-1003MP3

Läs igenom hela bruksanvisningen före användning och spara den sedan för framtida bruk. Vi reserverar oss för ev. text- och bildfel samt ändringar av tekniska data. Vid tekniska problem eller andra frågor, kontakta vår kundtjänst (se adressuppgifter på baksidan).

## Innehållsförteckning

Knappar och funktioner	12
Säkerhet	14
Installation	15
Användning	15
Skötsel och underhåll	17
Felsökningsschema	18
Avfallshantering	18
Specifikationer	18

# Knappar och funktioner

SVENSKA

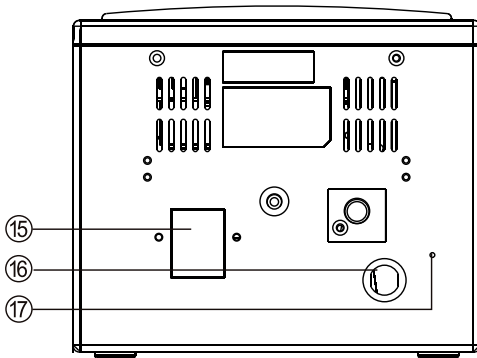
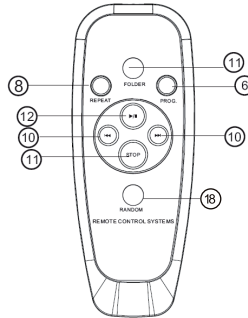
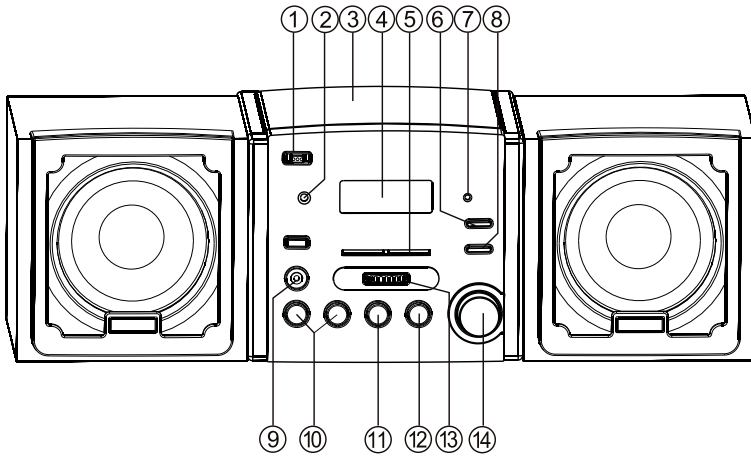

- 1. FUNKTIONSVÄLJARE (FUNCTION)**
  - Väljer cd eller radio.
  - Används även för att stänga av anläggningen.
- 2. Sensor för fjärrkontroll**
- 3. Cd-lucka**
- 4. Displayfönster**

Visar cd-spelarens funktioner.
- 5. Frekvensskala**

Visar inställd radiofrekvens.
- 6. PROGRAM**

Cd: Programmerar och visar översikt över programmerade spårnummer.
- 7. FM-stereoindikator**

Lyser när en radiostation tas emot i stereo.
- 8. REPEAT**

Väljer repeterad uppspelning av cd-skiva.
- 9. Hörlursuttag**

3,5 mm anslutning för stereohörlurar.
- 10. **

Cd: Hoppar över eller letar upp avsnitt eller spår framåt och bakåt.
- 11. STOP/FOLDER**
  - Avslutar avspelning från cd-skiva.
  - Folder, ta bort programmering.
- 12. PLAY/PAUSE**

Startar eller avbryter avspelning från en cd-skiva.
- 13. Frekvensväljare**

Väljer radiofrekvens.
- 14. Volymkontroll**
- 15. Högtalaranslutning**
- 16. FM-antenn**
- 17. Nätsladd**
- 18. RANDOM**

Sluppmässig uppspelning.

## Säkerhet

- Produkten får endast repareras av kvalificerad servicepersonal
- Produkten får inte demonteras eller ändras
- Placera inte produkten så att den kan falla ner i vatten eller annan vätska. Ställ inte några föremål som innehåller vätska på produkten, t.ex. blomvas eller läskedryck.
- Stäng av eventuell stand-by funktion om natten eller när du reser bort.
- Täck inte över anläggningen. Tillräcklig ventilation, med ett minsta avstånd på 15 cm mellan ventilationshålen och omgivande ytor, är nödvändig för att förhindra att anläggningen blir för varm.
- Placera inte anläggningen i en fuktig, dammig miljö eller där det förekommer starka vibrationer.

### Lägg märke till dessa säkerhetssymboler



**Varning!** Öppna inte höljet! Farlig spänning finns oskyddat på komponenter inuti produktens hölje, kontakt med dessa kan leda till brand eller ge elektriska stötar.



#### **KLASS 1 LASERAPPARAT**

**Varning!** Öppna inte höljet! Osynlig laserstrålning som kan orsaka ögonskador. Rikta inte blicken in mot strålen och titta inte direkt på den genom optiska instrument.

# Installation

## Högtalare

- Anslut högtalarna till uttagen [15] på anläggningens baksida. Anslut höger högtalare i uttaget märkt "R", och vänster högtalare i uttaget märkt "L".

## Nätanslutning

1. Anslut nätsladden till ett vägguttag. Kontrollera att spänningen (V), som finns angiven på märkskylten på baksidan av anläggningen är densamma som i ditt lokala elnät (230 V AC, 50 Hz). Rådfråga handlaren eller ett serviceställe om så inte är fallet.
2. För att helt stänga av strömmen, dra ur stickproppen ur vägguttaget. Dra även ur stickproppen ur vägguttaget vid kraftiga åskväder för att skydda anläggningen.

## Användning

Stäng av strömmen, spara energi! För att undvika onödig elåtgång, ställ alltid funktionsväljaren på OFF när anläggningen inte används.

### Normal användning

1. Ställ funktionsväljaren på CD eller AM/FM för att välja ljudkälla.
2. Ställ in ljudet med volymkontrollen [14].

### Radiomottagning

1. Ställ funktionsväljaren (FUNCTION) på AM eller FM.
  2. Vrid på frekvensväljaren [13] för att ställa in önskad station.  
**OBS:** Om funktionsomkopplaren är inställd på FM och du har ställt in en FM stereostation så kommer indikatorn för FM-stereo att tändas.
- För FM: Veckla ut trådanterren och placera den för bästa möjliga mottagning.
  - För AM: Anläggningen är försedd med en inbyggd antenn, så trådanterren behövs inte. Rikta antennen genom att vrida hela anläggningen.

## Spela en CD-skiva

Denna cd-spelare kan spela Audio-Discs, CD-R, CD-RW samt skivor innehållande MP3-filer.

1. Öppna cd-luckan genom att trycka och släppa vid den kant som markerats med CLOSE/OPEN på cd-luckan.
2. Lägg i en CD, CD-R, CD-RW eller CD innehållande MP3-filer och stäng luckan.
3. Ställ funktionsväljaren på CD. Efter en liten stund visas det totala antalet låtar på displayen.
4. Tryck på PLAY/PAUSE för att starta avspelningsen.
5. Tryck på PLAY/PAUSE för att stoppa avspelningsen tillfälligt.  
Tryck på PLAY/PAUSE igen för att fortsätta avspelningsen.
6. Tryck på STOP för att avsluta avspelningsen.

*Obs!*

Cd-spelaren stannar även om:

- du öppnar cd-luckan.
- du väljer RADIO som ljudkälla.
- hela cd-skivan är avspeland.

## Välja ett annat spår

Under avspelningsen kan du använda sökknapparna [10] för att välja ett särskilt spår. Om du har valt ett spårnummer i stopp- eller pausläget, startar du avspelningsen genom att trycka på PLAY/PAUSE.

- Tryck kort en gång på ►►I för att komma till nästa spår, eller tryck upprepade gånger tills det önskade spårnumret visas på displayen.
- Tryck kort en gång på I◄◄ för att återgå till början av det spår som just spelas. Tryck kort mer än en gång för att komma till tidigare spår.

## Finna ett avsnitt i ett spår

1. Tryck ner ◄◄ eller ►► och håll knappen nedtryckt. Cd-skivan spelas nu med hög hastighet och låg volym.
2. Släpp upp knappen när du hör det avsnitt du söker. Den normala avspelningsen fortsätter.

## Andra spelsätt

Tryck på REPEAT för att välja följande uppspelningslägen:

REPEAT – det aktuella spåret spelas om och om igen.

REPEAT ALL – hela cd-skivan spelas upprepade gånger.



## Programmering av spårnummer

Du kan lagra upp till 20 spår i den följd du önskar. Du kan även lagra samma spår mer än en gång.

1. I stoppläget trycker du på PROGRAM, displayen visar "00" och texten PROG blinkar.
2. Välj spårnummer med **I◀◀** eller **▶▶I**. När det spår du vill programmera visas trycker du en gång på PROGRAM för att lagra spåret.
3. Om fler spår ska programmeras in, upprepa steg 1 och 2 för att programmera in spår på P02 – P20.
4. Tryck på PLAY/PAUSE för att spela ditt program.

## Radera program

Du kan radera innehållet i minnesfunktionen genom att:

- i stoppläget trycka på STOP.
- välja RADIO som ljudkälla.
- trycka på STOP under pågående avspelning eller när spelaren är i stoppläge.

## Skötsel och underhåll

### Allmän skötsel

- Använd en mjuk, torr trasa för att rengöra anläggningen. Använd inte rengöringsmedel som innehåller alkohol, ammoniak, bensen eller slipmedel, eftersom det kan skada höljet.

### Hantering av cd-spelare och cd-skivor

- Cd-spelarens lins får inte vidröras!
- Plötsliga förändringar i den omgivande temperaturen kan orsaka kondens och göra att linsen i din täcks av imma. Det är då inte möjligt att spela cd-skivor.
- Försök inte torka av linsen, utan låt anläggningen stå i ett varmt rumt tills fukten har avdunstat.
- Stäng alltid cd-luckan för att hålla cd-facket dammfritt. Använd en mjuk, torr trasa för att torka bort damm från facket om det behövs.
- Om cd-skivan behöver rengöras kan den torkas med en mjuk, luddfri trasa från mitten ut mot kanten i rak linje. Använd inte rengöringsmedel, eftersom det kan skada skivan.
- Fäst aldrig några klisterlappar på cd-skivan.



# Felsökningschema

Problem	Möjlig orsak	Förslag till lösning
Inget ljud / Ingen ström.	Volymen är inte inställd.	Ställ in volymen.
	Nätkabeln är inte ansluten på rätt sätt.	Anslut nätkabeln ordentligt.
Displayen fungerar inte ordentligt eller inte alls. Det blir inget utslag på displayen när någon av kontrollerna används.	Statisk elektricitet behöver laddas ur.	Stäng av och dra ur stickproppen. Sätt i kontakten igen efter några sekunder.
Ingen skivindikation.	Ingen cd-skiva är ilagd.	Lägg i en CD, CD-R, CD-RW eller en skiva innehållande MP3-filer.
	Cd-skivan är skrapad eller smutsig.	Byt eller rengör skivan. Se skötselanvisningar.
	Laserlinsen är immig.	Vänta tills linsen har anpassat sig efter rummets temperatur.
	CD-R-skivan är tom eller så har kopieringen inte avslutats.	Använd en färdigkopierad CD-R.
Avspelningen av cd-skivor fungerar ej.	Cd-skivan är skrapad eller smutsig.	Byt eller rengör skivan. Se skötselanvisningar.
	Laserlinsen är immig.	Vänta tills linsen har anpassat sig efter rummets temperatur.
Cd-spelaren hoppar över spår.	Cd-skivan är skadad eller smutsig.	Byt eller rengör skivan.
	Ett program är aktiverat.	Gå ur programmet.

## Avfallshantering

När du ska göra dig av med produkten ska detta ske enligt lokala föreskrifter. Är du osäker på hur du ska gå tillväga, kontakta din kommun.

## Specifikationer

Nätspänning	230 V AC, 50 Hz
Batterityp, fjärrkontroll	2 x AAA/LR03 (medföljer ej)
Frekvensområde radio	FM: 88–108 MHz
	AM: 540–1600 kHz
Storlek	454 x 190 x 148 mm

# Musikkanlegg med CD-/MP3-spiller

Art.no: 18-8006      Model: KW-1003MP3-UK

Art.no: 38-2419      Model: KW-1003MP3

Läs igenom hela bruksanvisningen före användning och spara den sedan för framtida bruk. Vi reserverar oss för ev. text- och bildfel samt ändringar av tekniska data. Vid tekniska problem eller andra frågor, kontakta vår kundtjänst (se adressuppgifter på baksidan).

## Innehållsfortegnelse

Knapper og funksjoner	20
Sikkerhet	22
Installasjon	23
Bruk	23
Vedlikehold	25
Feilsøkingsskjema	26
Avfallshåndtering	26
Spesifikasjoner	26

# Knapper og funksjoner

NORSK

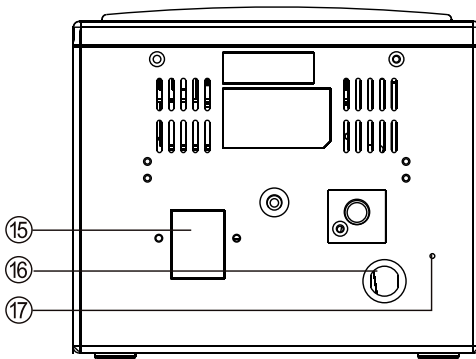
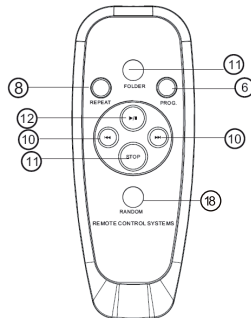
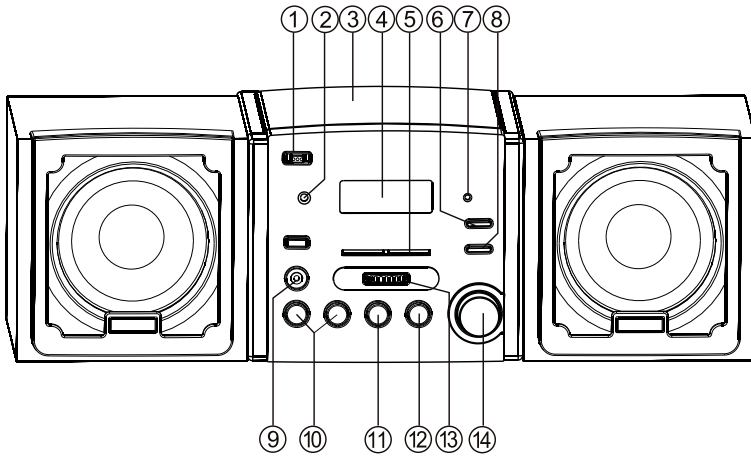

- 1. FUNKSJONSVELGER (FUNCTION)**
  - Velger CD eller radio.
  - Brukes også for å skru av anlegget.
- 2. Sensor for fjernkontroll**
- 3. CD-luke**
- 4. Displayvindu**

Viser CD-spillerens funksjoner.
- 5. Frekvensskala**

Viser innstilt radiofrekvens.
- 6. PROGRAM**

CD: - programmerer og viser oversikt over programmerte spornummer.
- 7. FM-stereoindikator**

Lyser når en radiostasjon tas imot i stereo.
- 8. REPEAT**

Velger repetert spilling av CD-plate.
- 9. Uttak for hodetelefoner**

3,5 mm uttak for stereohodetelefoner.
- 10. **

CD: Hopper over eller leter opp avsnitt eller spor framover eller bakover.
- 11. STOP/FOLDER**
  - Avslutter spilling fra CD-plate.
  - Folder, fjern programmering.
- 12. PLAY/PAUSE**

Starter eller avbryter avspilling fra en CD-plate.
- 13. Frekvensvelger**

Velger radiofrekvens.
- 14. Volumkontroll**
- 15. Uttak for tilkobling av høyttalere**
- 16. FM-antenne**
- 17. Strømledning**
- 18. RANDOM**

Tilfeldig avspilling.

# Sikkerhet

- Produktet må kun repareres av kvalifisert servicepersonell.
- Produktet må ikke demonteres eller forandres på.
- Plasser ikke produktet slik at det kan falle ned i vann eller annen væske. Still aldri produktet i nærheten av gjenstander, som kan forårsake at vann eller annen væske skylles over produktet. Dette gjelder f.eks. blomstervase eller leskedrikk.
- Skru av en eventuell stand-by funksjon om natten, og når du reiser bort.
- Anlegget må ikke tildekkes. Tilstrekkelig ventilasjon, med en minsteavstand på 15 cm mellom ventilasjonshullene og omliggende flater er nødvendig, for å forhindre at anlegget blir for varmt.
- Plasser ikke anlegget i et fuktig, støvete miljø, eller der det forekommer sterke vibrasjoner.

## Legg merke til disse sikkerhetssymbolene



**Advarsel!** Åpne ikke dekselet. Farlig spenning ligger ubeskyttet på komponenter under produktets deksel, og kontakt med disse kan føre til brann eller gi elektrisk støt.



### KLASSE 1 LASERAPPARAT

**Advarsel!** Åpne ikke dekselet. Usynlig laserstråling som kan forårsake øyeskader. Rett ikke blikket mot strålen, og se ikke rett på den gjennom optiske instrumenter.

# Installasjon

## Høytalere

- Koble høytalerne til uttaket [15] på anleggets bakside. Koble høyre høytaler i uttaket merket "R", og venstre høytaler i uttaket merket "L".

## Strømtilkobling

1. Koble strømledningen til et vegguttak. Kontroller at spenningen (V), som er angitt på merkeskiltet på baksiden av anlegget, er den samme som i ditt lokale strømnnett (230 V AC, 50 Hz). Spør forhandleren eller ett serviceverksted om råd hvis dette ikke er tilfelle.
2. For å skru strømmen helt av, dra kontakten ut av vegguttaket. Dra også støpselet ut fra vegguttaket ved kraftig tordenvær, for å beskytte anlegget.

## Bruk

Skru av strømmen, spar energi! For å unngå unødvendig strømbruk still alltid funksjonsvelgeren på OFF når anlegget ikke er i bruk.

### Normal bruk

1. Still funksjonsvelgeren på CD eller AM/FM for å velge lydkilde.
2. Still inn lyden med volumkontrollen [14].

### Radiomottak

1. Still funksjonsvelgeren (FUNCTION) på AM eller FM.
  2. Skru på frekvensvelgeren [13] for å stille inn ønsket stasjon.  
**OBS:** Dersom funksjonsomkobleren er stilt inn på FM og du har stilt inn en FM stereostasjon, så vil indikatoren for FM-stereo tennes.
- For FM: Trekk ut trådentennen og plasser den slik at du får best mulig mottak.
  - For AM: Anlegget er utstyrt med en innebygd antenne, så teleskopantennen trengs ikke. Styr retningen på antennen ved å vri på hele anlegget.

## Spill en CD-plate

Denne CD-spilleren kan spille Audio-Discer, CD-R, CD-RW samt plater som inneholder MP3-filer.

1. Åpne CD-luken ved å trykke og slippe ved den kanten som er markert med OPEN/CLOSE på CD-lokket.
2. Legg i en CD, CD-R eller CD-RW eller CD som inneholder MP3-filer og lukk igjen luken.
3. Still inn funksjonsvelgeren på CD. Etter en kort stund viser displayet det totale antallet låter på platen.
4. Trykk på PLAY/PAUSE for å starte avspillingen.
5. Trykk på PLAY/PAUSE for å stoppe avspillingen midlertidig. Trykk på PLAY/PAUSE igjen for å fortsette.
6. Trykk på STOPP for å avslutte avspillingen.

*Obs!*

CD-spilleren stopper også når:

- Du åpner CD-lokket.
- Du velger RADIO som lydkilde.
- Hele CD-platen er spilt.

## Velg et annet spor

Under avspillingen kan du bruke søkeknappene [ 10 ] for å velge et spesielt spor. Dersom du har valgt et spornummer i stopp- eller pausemodus, starter du avspillingen igjen ved å trykke på PLAY/PAUSE.

- Trykk kort en gang på ►► for å komme til neste spor, eller trykk gjentatte ganger til det ønskede spornummeret vises i displayet.
- Trykk kort en gang på ◄◄ for å gå tilbake til begynnelsen av det sporet du nettopp har spilt. Trykk kort mer enn en gang for å komme til tidligere spor.

## Finn et avsnitt i et spor

1. Trykk ned ◄◄ eller ►► og hold knappen nede. CD-platen spilles nå med høy hastighet og lavt volum.
2. Slipp knappen når du hører det avsnittet du søker. Den normale avspillingen fortsetter.

## Andre valg

Trykk på REPEAT for å velge følgende avspillingsposisjon:

REPEAT – det aktuelle sporet spilles om og om igjen.

REPEAT ALL – hele CD-platen spilles gjentatte ganger.



## Programmering av spornummer

Du kan lagre opp til 20 spor i den rekkefølge du ønsker. Du kan også lagre samme spor mer enn en gang.

1. I stoppmodus trykker du på PROGRAM, displayet viser "00" og teksten PROGRAM blinker.
2. Velg spornummer med **◀◀** eller **▶▶**. Når det sporet du vil programmere vises, trykker du en gang på PROGRAM for å lagre sporet.
3. Dersom flere spor skal programmeres inn, gjenta trinn 1 og 2 for å programmere inn spor på P02 – P20.
4. Trykk på PLAY/PAUSE for å spille av ditt program.

## Slette program

Du kan slette innholdet i minnefunksjonen ved å:

- i stopposisjonen, trykke på STOP.
- velg RADIO som lydkilde.
- trykke på STOP under pågående avspilling eller når spilleren er i stoppmodus.

## Vedlikehold

### Allment vedlikehold

- Bruk en myk, tørr klut for å rengjøre anlegget. Bruk ikke rengjøringsmiddel som inneholder alkohol, ammoniakk, benzen eller slipemiddel, da dette kan skade dekkelet.

### Håndtering av CD-spiller og CD-plater

- CD-spillerens linse må ikke berøres!
- Plutselige forandringer i omgivelsenes temperatur kan forårsake kondens og forårsake dugg på linsen. Det er da ikke mulig å spille CD-plater.
- Forsøk ikke å tørke av linsen, men la anlegget stå i et varmt rom til fukten har fordampet.
- Steng alltid CD-luken for å holde CD-spilleren støvfri. Bruk en myk, tørr klut for å tørke bort støv fra lokket dersom det er behov.
- Dersom CD-platen må rengjøres kan den tørkes med en myk klut, som er fri for lo, fra midten og ut mot kanten i rett linje. Bruk ikke rengjøringsmiddel, da dette kan skade platen.
- Fest aldri klistremerker på CD-platen.



# Feilsøkingsskjema

Problem	Mulig årsak	Forslag til løsning
Ingen lyd / Ingen strøm.	Volumet er ikke innstilt.	Still inn volumet.
	Strømkabelen er ikke koblet til riktig.	Koble nettkabelen skikkelig.
Displayet fungerer ikke ordentlig, eller ikke i det hele tatt. Det blir ingen utslag i displayet når kontrollene brukes.	Statisk elektrisitet må lades ut.	Skru av og trekk ut støpsetet. Sett kontakten inn igjen etter noen sekunder.
Ingen plateindikasjon.	Ingen CD-plate er lagt i.	Legg i en CD, CD-R eller CD-RW eller CD som inneholder MP3-filer.
	CD-platen er skrapet eller skitten.	Bytt eller rengjør platen. Se vedlikeholdsanvisninger.
	Laserlinsen er full av dugg.	Vent til linsen har tilpasset seg etter rommets temperatur.
	CD-R-platen er tom eller kopieringen er ikke avsluttet.	Bruk en ferdigkopiert CD-R.
Avspilling av CD-plater fungerer ikke.	CD-platen er skrapet eller skitten.	Bytt eller rengjør platen. Se vedlikeholdsanvisninger.
	Laserlinsen er full av dugg.	Vent til linsen har tilpasset seg etter rommets temperatur.
CD-spilleren hopper over spor.	CD-platen er skrapet eller skitten.	Bytt eller rengjør platen.
	Et program er aktivert.	Gå ut av programmet.

## Avfallshåndtering

Når du skal kvitte deg med produktet, skal dette skje i henhold til lokale forskrifter. Er du usikker på hvordan du går fram, ta kontakt med lokale myndigheter.

## Spesifikasjoner

Nettspenning: 230 V AC, 50 Hz

Batteritype, fjernkontroll: 2 x LR03/AAA-batterier (medfølger ikke)

Frekvensområde radio: FM: 88–108 MHz

AM: 540–1600 kHz

Størrelse: 454 x 190 x 148 mm

# Ministereot ja cd-/MP3-soitin

Art.no: 18-8006      Model: KW-1003MP3-UK  
Art.no: 38-2419      Model: KW-1003MP3

Lue käyttöohjeet ennen tuotteen käyttöönottoa. Säilytä käyttöohjeet tulevaa tarvetta varten. Pidätämme oikeuden teknisten tietojen muutoksiin. Emme vastaa mahdollisista tekstistä kuvavirheistä. Jos laitteeseen tulee teknisiä ongelmia, ota yhteys myymälään tai asiakas-palveluun (yhteystiedot käyttöohjeen lopussa).

## Sisällysluettelo

Painikkeet ja toiminnot	28
Turvallisuus	30
Asennus	31
Käyttö	31
Huolto ja ylläpito	33
Vianhakutaulukko	34
Kierrätys	34
Tekniset tiedot	34

# Painikkeet ja toiminnot

SUOMI

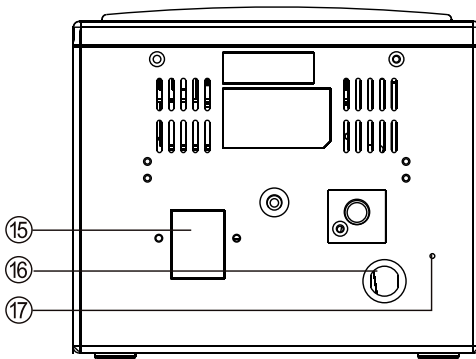
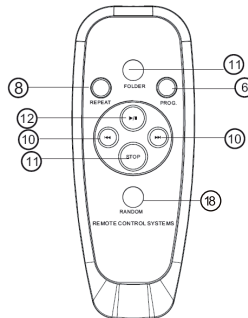
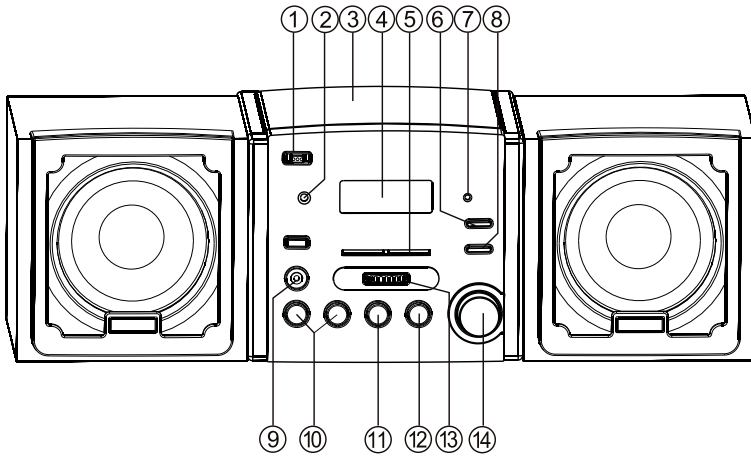

- 1. TOIMINNONVALITSIN (FUNCTION)**
  - Valitse äänilähde – CD tai radio.
  - Toiminnonvalitsin myös sulkee soittimen.
- 2. Kaukosäätimen tunnistin**
- 3. CD-lokero**
- 4. Näyttö**

Näyttää cd-soittimen toiminnot.
- 5. Taajuusasteikko**

Näyttää valitun radiotaajuuden.
- 6. PROGRAM**

Cd: Ohjelmoi ja näyttää ohjelmoitujen raitojen numerot.
- 7. FM-stereomerkkivalo**

Palaa, kun radioasema vastaanottaa stereona.
- 8. REPEAT**

Cd-levyn uudelleentoisto.
- 9. Kuulokeliitäntä**

3,5 mm:n stereokuulokeliitäntä.
- 10. |◀◀/◀◀ – ▶▶/▶▶|**

Cd: Hyppää yli tai etsii jaksoja ja raitoja eteen- ja taaksepäin.
- 11. STOP/FOLDER**
  - Lopettaa CD-levyn toiston.
  - Kansiot, poista ohjelmointi.
- 12. PLAY/PAUSE**

Aloittaa tai keskeyttää cd-levyn toiston.
- 13. Taajuusvalitsin**

Valitsee radiotaajuuden.
- 14. Äänenvoimakkuuden säätö**
- 15. Kaiutinliitäntä**
- 16. FM-antenni**
- 17. Virtajohto**
- 18. RANDOM**

Satunnaistoisto.

# Turvallisuus

- Tuotteen saa korjata vain valtuutettu huoltoliike.
- Tuotetta ei saa purkaa eikä muuttaa.
- Älä sijoita tuotetta sellaiseen paikkaan, josta se voi tippua veteen tai muuhun nesteeseen. Älä pane laitteen päälle nesteitä sisältäviä esineitä, kuten maljakoita tai limsapulloja.
- Sammuta stand-by-toiminto yön ajaksi ja poistuessasi kotoa.
- Älä peitä laitetta. Riittävä ilmastointi (vähintään 15 cm ilmastointiaukon ja ympäröivän pinnan välillä) on välttämätön, jotta laitteen ylikuumentuminen estetään.
- Älä käytä laitetta kosteissa tai pölyisissä tiloissa tai paikoissa, joissa siihen kohdistuu voimakasta värähtelyä.

## Huomioi seuraavat turvallisuussymbolit



**Varoitus!** Älä avaa laitteen kotelo!  
Kotelon sisällä on vaarallista jännitettä sisältäviä suojaamattomia komponentteja, jotka voivat aiheuttaa sähköiskun.



### LUOKAN 1 LASERLAITE

**Varoitus!** Älä avaa laitteen kotelo!  
Näkymätön lasersäde voi aiheuttaa silmävaurioita. Älä katso säteeseen edes optisten instrumenttien läpi.

# Asennus

## Kaiuttimet

- Liitä kaiuttimet laitteen takana oleviin liitäntöihin [ 15 ]. Liitä oikea kaiutin "R"-liitäntään ja vasen kaiutin "L"-liitäntään.

## Verkkoliitäntä

1. Liitä virtajohdon pistoke verkkopistorasiaan. Varmista, että laitteen takaosan arvokilpeen merkitty jännite (V) on sama, kuin sähköverkkosi jännite (230 V AC 50 Hz). Jos jännite on eri, kysy neuvoa myyjältä tai alan ammattilaiselta.
2. Katkaise laitteesta virta kokonaan irrottamalla pistoke pistorasiasta. Irrota pistoke pistorasiasta myös voimakkaalla ukonilmalla.

## Käyttö

Sammuta virta ja säästä sähköä! Vältä turhaa sähkönkulutusta kääntämällä toiminnonvalitsin aina OFF-asentoon, kun laitetta ei käytetä.

## Tavallinen käyttö

1. Valitse äänilähde asettamalla toiminnonvalitsin asentoon CD tai AM/FM.
2. Säädä äänenvoimakkuus säätimellä [14].

## Radiovastaanotto

1. Valitse toiminnonvalitsimella (FUNCTION) AM tai FM.
  2. Valitse radiokanava taajuusvalitsinta [13] kääntämällä.  
**Huom.!** Jos toiminnonvalitsin on asennossa FM ja olet valinnut FM stereokanavan, FM stereo-merkkivalo syttyy.
- FM: Avaa lanka-antenni ja sijoita se niin, että kuuluvuus on mahdollisimman hyvä.
  - AM: Laitteessa on sisäinen antenni, lanka-antennia ei tarvita. Suuntaa antenni kääntämällä laitetta.

# Cd-levyn kuuntelu

CD-soitin toistaa seuraavat formaatit: Audio Disc, CD-R, CD-RW, MP3.

1. CD-lokero avautuu CLOSE/OPEN-painikkeella.
2. Aseta laitteeseen CD-, CD-R- tai CD-RW- tai MP3-levy koteloon ja sulje kansi.
3. Säädä toiminnonvalitsin asentoon CD. Näytölle ilmestyy pian levyn raitojen kokonaismäärä.
4. Aloita toisto painamalla PLAY/PAUSE.
5. Keskeytä toisto tilapäisesti painamalla PLAY/PAUSE. Jatka toistoa painamalla uudelleen PLAY/PAUSE.
6. Lopeta toisto painamalla STOP.

*Huom.!*

CD-levy pysähtyy myös silloin, kun:

- avaat CD-luukun.
- valitset RADION äänilähteeksi.
- koko CD-levy on soitettu loppuun.

## Raidan valitseminen

Toiston aikana voit hakea raitoja hakupainikkeilla [10]. Jos olet valinnut raidan valmius- tai taukotilassa, aloita toisto painamalla PLAY/PAUSE.

- Siirry seuraaviin raitoihin painamalla nopeasti ►►► kerran tai useammin.
- Siirry toistettavan raidan alkuun painamalla nopeasti ►◄◄. Siirry edellisiin raitoihin painamalla painiketta nopeasti useita kertoja.

## Raidan tietyn kohdan hakeminen

1. Paina pitkään ◄◄ tai ►►. CD-levyä toistetaan nopeasti ja äänenvoimakkuus on pieni.
2. Päästä painike, kun olet päässyt haluamaasi kohtaan. Normaali toisto jatkuu.

## Muut toistotavat

Valitse seuraavista toistotavoista painamalla REPEAT:

REPEAT – raidan jatkuva toisto

REPEAT ALL – koko CD-levyn jatkuva toisto.



## Raitojen ohjelmointi

Voit ohjelmoida 20 raitaa haluamaasi järjestykseen. Saman raidan voi ohjelmoida useita kertoja.

1. Paina valmiustilassa PROGRAM, näytöllä näkyy "00" ja teksti PROG vilkkuu.
2. Valitse raidan numero painamalla **◀◀** tai **▶▶**. Kun olet haluamasi raidan kohdalla, tallenna raidan valinta painamalla kerran painiketta PROGRAM.
3. Toista kohdat 1 ja 2 jos haluat ohjelmoida useampia raitoja (P02-P20).
4. Aloita ohjelmoitu toisto painamalla PLAY/PAUSE.

## Poista ohjelmointi

Ohjelmointi poistetaan seuraavilla tavoilla:

- Paina STOP valmiustilassa.
- Valitse äänilähteeksi RADIO.
- Paina STOP toiston aikana tai kun soitin on valmiustilassa.

## Huolto ja ylläpito

### Yleinen huolto

- Käytä puhdistamiseen pehmeää ja kuivaa liinaa. Älä käytä puhdistusaineita, jotka sisältävät alkoholia, ammoniakkia, bentseeniä tai hiovia aineita. Ne voivat vahingoittaa kuorta.

### CD-soittimen ja CD-levyjen käsittely

- CD-soittimen lukupäähän ei saa koskea!
- Ympäristön äkilliset lämpötilanmuutokset voivat aiheuttaa kosteuden tiivistymisen CD-soittimen lukupäähän. Tällöin CD-levyjä ei voida soittaa.
- Älä yritä kuivata lukupäätä, vaan anna laitteen olla lämpimässä huoneessa, kunnes kosteus on hävinnyt.
- Sulje aina CD-kansi, jotta lokero pysyy pölyttömänä. Käytä tarvittaessa pölyn poistamiseen pehmeää ja kuivaa liinaa.
- Puhdista CD-levy tarvittaessa pehmeällä, nukkaamattomalla liinalla keskeltä suoraan reunaan kohti. Älä käytä puhdistusaineita, ne voivat vahingoittaa levyä.
- Älä kiinnitä CD-levyihin tarroja.



# Vianhakutaulukko

Ongelma	Mahdollinen syy	Ratkaisuehdotus
Ei ääntä/ ei virtaa.	Äänenvoimakkuutta ei ole säädetty.	Säädä äänenvoimakkuus.
	Verkkojohtoa ei ole liitetty oikein.	Liitä verkkojohto oikein.
Näyttö ei toimi kunnolla tai ei ollenkaan. Näytöllä ei näy mitään, kun toimintoja käytetään.	Staattinen sähkö pitää purkaa.	Sammuta laite ja irrota pistoke pistorasiasta. Liitä pistoke muuttaman sekunnin kuluttua.
Ei ilmoitusta levystä.	Laitteessa ei ole CD-levyä.	Aseta laitteeseen CD-, CD-R- tai CD-RW- tai MP3-levy.
	Levy on naarmuuntunut tai likainen.	Puhdista tai vaihda levy Katso hoito-ohjeita.
	Laserlukupää on kostea.	Odota, että lukupää on sopeutunut huoneen lämpötilaan.
	CD-R levy on tyhjä tai kopiointia ei ole päätetty.	Käytä valmiiksi kopioitua CD-R-levyä.
CD-levyjen toisto ei onnistu.	Levy on naarmuuntunut tai likainen.	Puhdista tai vaihda levy Katso hoito-ohjeita.
	Laserlukupää on kostea.	Odota, että lukupää on sopeutunut huoneen lämpötilaan.
CD-levy hyppii raitojen yli.	Levy on naarmuuntunut tai likainen.	Puhdista tai vaihda levy.
	Ohjelmointi on päällä.	Poistu ohjelmointitilasta.

## Kierrätys

Kierrätä tuote asianmukaisesti, kun poistat sen käytöstä. Ota yhteys kuntasi jäteneuvontaan, mikäli olet epävarma.

## Tekniset tiedot

Verkkojännite	230 V AC, 50 Hz
Kaukosäätimen paristot	2 x AAA/LR03 (eivät sisälly)
Radion taajuusalue	FM: 88–108 MHz
	AM: 540–1600 KHz
Mitat	454 x 190 x 148 mm



# EXIBEL®

## SVERIGE

---

KUNDTJÄNST                    Tel: 0247/445 00  
   Fax: 0247/445 09  
   E-post: kundtjanst@clasohlson.se  
INTERNET                        www.clasohlson.se  
BREV                                Clas Ohlson AB, 793 85 INSJÖN

## NORGE

---

KUNDESENTER                Tlf.: 23 21 40 00  
   Faks: 23 21 40 80  
   E-post: kundesenter@clasohlson.no  
INTERNETT                        www.clasohlson.no  
POST                                Clas Ohlson AS, Postboks 485 Sentrum, 0105 OSLO

## SUOMI

---

ASIAKASPALVELU            Puh: 020 111 2222  
   Faksi: 020 111 2221  
   Sähköposti: info@clasohlson.fi  
Internet                            www.clasohlson.fi  
OSOITE                            Clas Ohlson Oy, Yrjönkatu 23 A, 00100 HELSINKI

## GREAT BRITAIN

---

   For consumer contact, please visit  
   www.clasohlson.co.uk and click on  
   customer service.  
Internet                            www.clasohlson.co.uk