

**38-2445**

DVD/MPEG4-spelare med USB & SD  
DVD/MPEG4-spiller med USB & SD  
Dvd-/MPEG4-soitin, liitännät  
USB- ja SD-muisteille



**Modell/Malli: M841**

**CLAS OHLSON**

[www.clasohlson.com](http://www.clasohlson.com)

SVENSKA

NORSK

SUOMI

Ver. 2007-07

## DVD/MPEG4-spelare med USB & SD, art.nr 38-2445, modell M841

Läs igenom hela bruksanvisningen före användning och spara den sedan för framtida bruk.

Vi reserverar oss för ev. text- och bildfel samt ändringar av tekniska data.

Vid tekniska problem eller andra frågor, kontakta vår kundtjänst (se adressuppgifter på baksidan).

## Säkerhet

### Lägg märke till dessa säkerhetssymboler



**Varning!** Öppna inte höljet! Farlig spänning finns oskyddat på komponenter inuti produktens hölje, kontakt med dessa kan leda till brand eller ge elektriska stötar.

### Vid DVD-spelare



#### KLASS 1 LASERAPPARAT

**Varning!** Öppna inte höljet! Osynlig laserstrålning som kan orsaka ögonskador. Rikta inte blicken in mot strålen och titta inte direkt på den genom optiska instrument.

- Produkten får endast repareras av kvalificerad servicepersonal.
- Produkten får inte demonteras eller ändras.
- Produkten är avsedd endast för inomhusbruk.
- Utsätt aldrig apparaten för höga temperaturer, stötar, fukt eller väta.
- Placera inte produkten så att den kan falla ner i vatten eller annan vätska. Ställ inte heller några föremål som innehåller vätska på produkten, t.ex. en blomvas eller läskedryck.
- Placera inte apparaten i en fuktig, dammig miljö eller där det förekommer starka vibrationer.
- Stäng av eventuell standby-funktion om natten eller när du reser bort.

# 1. Knappar och funktioner

## 1.1 Apparatens framsida

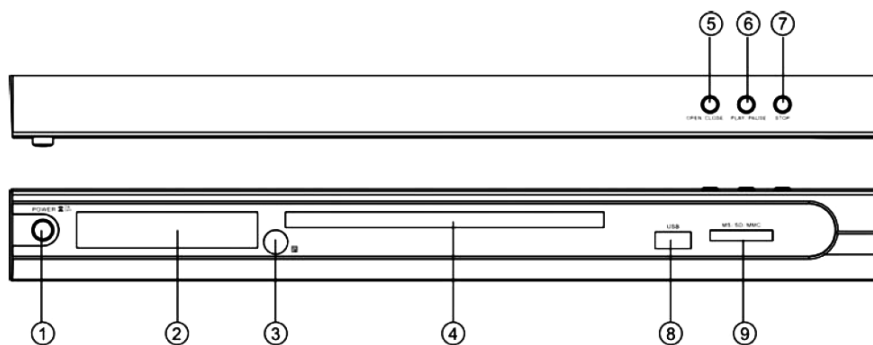

1. POWER (av/på)
2. Display
3. IR-sensor
4. Skivfack
5. OPEN/CLOSE (öppna/stäng)
6. PLAY/PAUSE
7. STOP (stopp)
8. USB – Anslutning för USB-minne
9. MS/SD/MMC – Anslutning för minneskort

## 1.2 Apparatens baksida

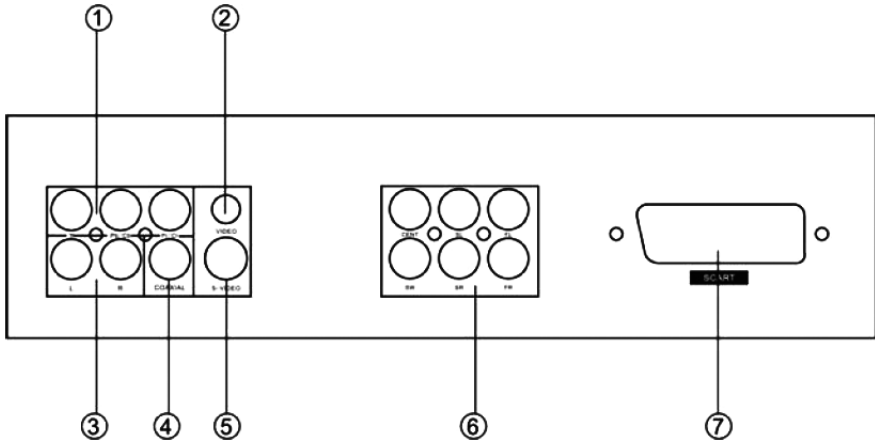

1. Y / Pb/Cb / Pr/Cr – Komponentvideoutgång (3 x RCA)
2. VIDEO – Kompositvideoutgång. CVBS via RCA-anlutning.
3. L-R – Analog ljudutgång. 2-kanals stereo via RCA-anlutning.
4. KOAXIAL – Digital ljudutgång. SPDIF via RCA-anlutning för koaxial.
5. S-VIDEO – Utgång för S-VIDEO via 4-polig mini-DIN.
6. 5.1-ljudutgång – Anlutning för 5.1-förstärkare.
7. SCART-utgång

## 1.3 Fjärrkontrollen

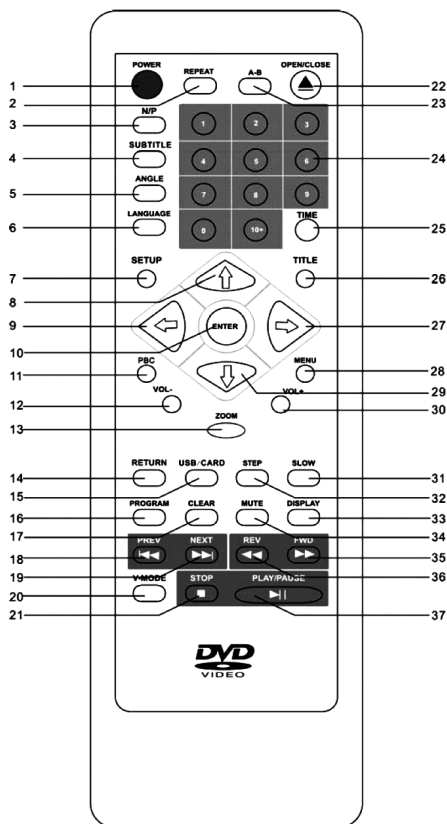

1. [ POWER ] – Slår på och av apparaten
2. [ REPEAT ] – Aktiverar repeterad uppspelning
3. [ N/P ]
4. [ SUBTITLE ] – Väljer undertexter
5. [ ANGLE ] – Väljer bildvinkel
6. [ LANGUAGE ] – Väljer ljudspår/språk
7. [ SETUP ] – Väljer inställningsmenyn
8. [ ▲ ] – Upp
9. [ ◀ ] – Vänster
10. [ ENTER ] – Bekräftar inställningar
11. [ PBC ]
12. [ VOL - ] – Volym ned
13. [ ZOOM ] – Förstorar i bilden
14. [ RETURN ]
15. [ L/R ]
16. [ PROGRAM ] – Programmerad uppspelning
17. [ CLEAR ] – Raderar inmatning
18. [ ⏪ ] – Föregående spår/kapitel
19. [ ⏩ ] – Nästa spår/kapitel
20. [ V-MODE ]
21. [ ■ ] – Stoppar uppspelning
22. [ ▲ ] – Öppnar/stänger skivfacket
23. [ A-B ] – Uppspelning av ett avsnitt
24. [ 0-9 ] – Sifferknappar
25. [ TIME ] – Gå till avsnitt
26. [ TITLE ] – Titel
27. [ ▶ ] – Höger
28. [ MENU ] – Väljer DVD-skivans menyer
29. [ ▼ ] – Ned
30. [ VOL + ] – Volym upp
31. [ SLOW ] – Uppspelning med reducerad hastighet
32. [ STEP ]
33. [ DISPLAY ]
34. [ MUTE ] – Stänger av ljudet
35. [ ⏩ ] – Snabbspola framåt
36. [ ⏪ ] – Snabbspolning bakåt
37. [ ▶|| ] – Startar/pausar uppspelningen

## 1.4 Följande typer av skivor kan spelas på spelaren

DVD Enkel/dubbelsidiga med ett eller två lager:

DVD+R/DVD+RW

DVD-R/DVD-RW

CD-DA (CD-Digital Audio)

MP3

MPEG4

CD-R / CD-RW

Photo CD (JPEG)

Minneskort:

USB-minne

MS (Memory Stick)

SD (Secure Digital)

MMC (Multimedia Card)

### Regionskod

DVD-spelare och DVD-skivor är försedda med regionsmärkning. Om skivans märkning inte är lika som DVD-spelarens, kan du inte spela upp skivan. Om du försöker att spela en skiva med fel märkning visas meddelandet "WRONG REGION" på displayen.

### Regionskod Region

- |   |   |
|---|---|
| 1 | Canada, USA   |
| 2 | Europa, Japan, Mellanöstern (inkl. Saudi Arabien, Egypten, Iran, Sydafrika) |
| 3 | Östasien (inkl. Hong Kong, Taiwan, Sydkorea), Sydostasien                   |
| 4 | Australien, Karibien, Mellan- och Sydamerika, Mexico, Nya Zeeland           |
| 5 | Afrika, fd. Sovjetländer, Indien, Nordkorea, Pakistan                       |
| 6 | Kina  |

## 2. Skötsel

### 2.1 Rengöring

- Dra alltid ur nätsladdens stickpropp före rengöring.
- Se till att ingen vätska kommer in i DVD-spelaren.
- Använd endast en lätt fuktad trasa vid rengöring av höljet.
- Använd aldrig rengöringsmedel eller starka lösningsmedel.

### 2.2 Vårda skivorna

- Håll skivan i hålet och kanten när den hanteras för att undvika fingeravtryck och smuts på skivan.
- Böj inte skivan och utsätt den inte för direkt solljus eller annan värmekälla.
- Förvara skivorna stående i sina fodral.
- Rengör endast skivorna med en torr mjuk tvättduk från centrum och utåt, använd aldrig starka rengöringsmedel eller lösningsmedel.

## 3. Förberedelser

### 3.1 Packa upp produkten

#### Förpackningen innehåller

- DVD-spelare
- Fjärrkontroll
- Bruksanvisning

#### Sätt i batterierna i fjärrkontrollen

1. Ta bort batteriluckan.
2. Placera 2 st. AAA/LR03-batterier (medföljer ej) i batterifacket.
3. Försäkra dig om att batterierna är rätt isatta enligt märkningen i batterifacket.
4. Sätt tillbaka batteriluckan.

#### Anm.

- Byt alltid båda batterierna samtidigt.
- Ta alltid ur batterierna om inte fjärrkontrollen kommer att användas under en längre period, för att inte riskera att batterierna börjar läcka.

## 4. Anslutningar

När man ska överföra bild via kabel så finns det några olika signaler och kontakter att välja mellan.

### Obs!

- Stäng av DVD-spelaren och tv-apparaten innan du gör några anslutningar.
- Läs tv-apparatens eller förstärkarens manual innan anslutning.

### 4.1 Anslutning till tv

DVD-spelaren kan anslutas till din tv på flera sätt beroende på vilka ingångar din tv har.

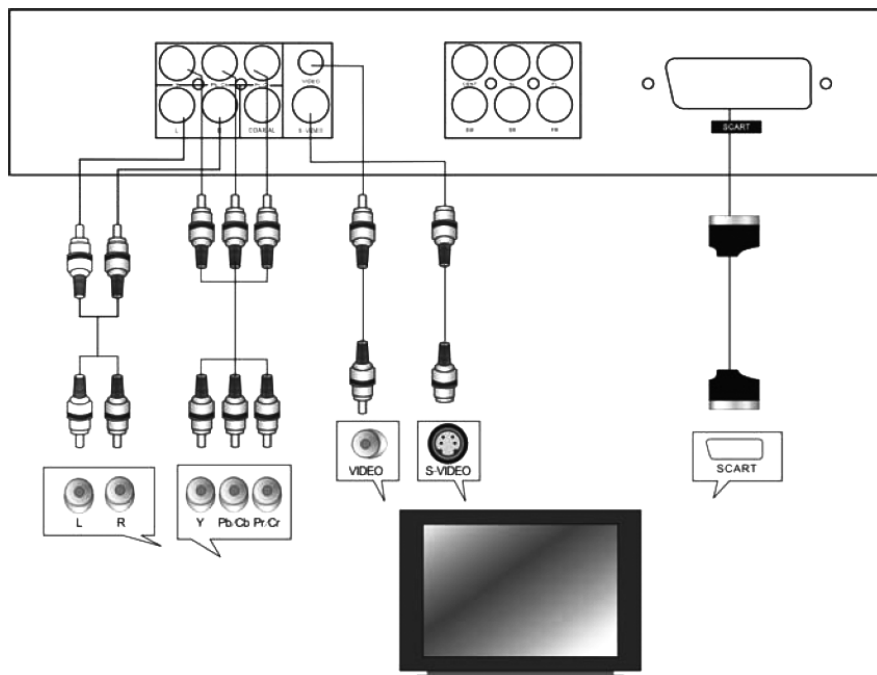



## Den vanligaste och enklaste anslutningen är med en SCART-kabel

- **SCART (7)** – Både bild och ljud överförs till teven.  
Anslut en SCART-kabel (medföljer ej) mellan SCART-utgången på DVD-spelaren och teveapparatens SCART ingång.
  - o Kabeln överför både ljud och bild.
  - o Välj teveapparatens AV-kanal.
  - o Tryck på knappen V-MODE på fjärrkontrollen för att ändra DVD-spelarens utsignal för bästa möjliga bild för just din tv.
  - o För de flesta användare räcker denna installation.

## Andra anslutningar

Utöver SCART-kabeln kan DVD-spelaren anslutas på flera olika sätt. Nedan följer en kort förklaring på vilka olika signalerna DVD-spelaren kan lämna.

**Viktigt!** I nedanstående exempel hänvisar vi till anslutningar av DVD-spelaren till en tv men anslutningar till projektor, plasma TV eller annan bildvisande utrustning med motsvarande anslutningar fungerar på samma sätt. Kontrollera bruksanvisningen för er TV vilka signaler och kontakter som är möjliga att använda. I texten hänvisas till olika bildkvalitets nivåer, detta är teoretiskt och kan skilja sig mot praktiken eftersom kombinationen av olika produkter kan fungera på annat sätt. PAL och NTSC är olika tevesystem. NTSC används främst i USA. PAL används vanligtvis i hela Västeuropa. Bildens kvalitet kan skilja beroende på om DVD-filmen är inspelad i PAL eller NTSC och om DVD-spelaren är inställd på PAL eller NTSC.

De flesta TV-apparater och DVD-filmer i Norden är anpassade för just PAL. Detta är att föredra eftersom det ger en högre upplösning än NTSC.

- **Kompositvideo (2)** samt **L-R (3)** (analog ljudutgång).  
Kompositvideoutgången måste aktiveras i meny.
  - o Kompositvideo (CVBS) klarar alla normala teveapparater av att hantera. Enklast är att använda SCART-kabeln eftersom SCART klarar att överföra både bild (kompositvideo) och ljud. Kompositvideo kan även skickas i separat kabel från DVD-spelarens kompositvideouttag på baksidan.
  - o Kabeln ansluts i motsvarande ingång på teven (vanligtvis Video In).
  - o Tryck på knappen V-MODE på fjärrkontrollen för att ändra DVD-spelarens utsignal för bästa möjliga bild för just din tv.

- **S-VIDEO (5)** samt **L-R (3)** (analog ljudutgång).  
S-video (Y/C) är en högre bildkvalitet än kompositvideo och är att föredra om teven har stöd för denna signal. (Se manualen för er tv.)
  - S-VIDEO kopplas in via en 4-polig mini-DIN (vanligtvis kallad s-videokontakt). DVD-spelaren kan behöva ställas om i menyn för att kunna skicka ut s-video.
  - Tryck på knappen V-MODE på fjärrkontrollen för att ändra DVD-spelarens utsignal till S-VIDEO.
  - **OBS!** Om teven inte klarar S-VIDEO blir bilden svart/vit.
  
- **Komponentvideo (1)** samt **L-R (3)** (analog ljudutgång).  
Komponentvideo (YPbPr) är den högsta bildkvaliteten som DVD-spelaren klarar att lämna och är att föredra om teven har stöd för komponentvideo. DVD-spelaren kan antingen skicka komponentsignalen som interlace eller progressiv scan. Se manualen för din tv om interlace eller progressiv-scan stöds.
  - Komponentvideosignalen ansluts via de tre RCA-kontakterna på DVD-spelarens baksida och kopplas in i motsvarande ingång på teven.
  - Tryck på knappen V-MODE på fjärrkontrollen för att ändra DVD-spelarens utsignal mellan interlace (Component) och progressiv-scan (P-Scan).

## 4.2 Anslutning till förstärkare

DVD-spelaren kan anslutas till en förstärkare på följande sätt:

### Inkopplingsalternativ:

- Stereoljud via **L-R (3)**.
- Surroundljud via **5.1-utgången (6)**.
- Digital ljudutgång via **KOAXIAL (4)**.

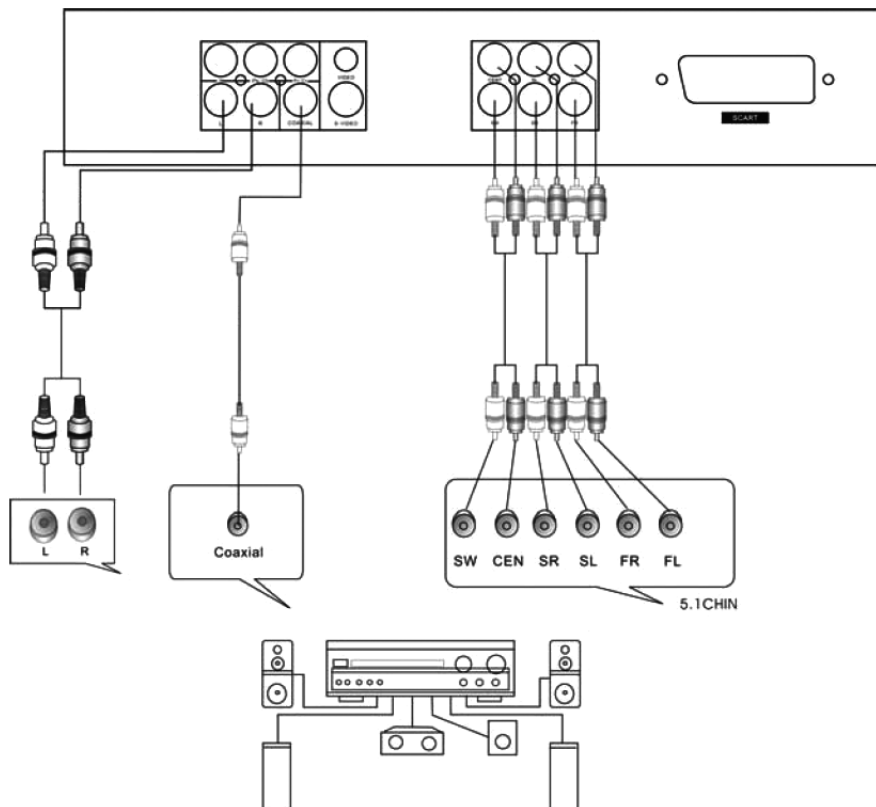

### Varning!

Anslut aldrig en förstärkare till den digitala ljudutgången om den inte har en Dolby digital AC3- eller DTS-dekoder. Vid uppspelning av en DVD-skiva kan detta skada förstärkare och högtalare eller orsaka hörselskador.

## 5. Förklaring över DVD-spelarens funktioner

Knapparnas beskrivning gäller för både DVD-spelaren och fjärrkontrollen.

### POWER

Tryck för att slå på och av apparaten.

### OPEN/CLOSE

Tryck för att öppna eller stänga skivfacket.

### SUBTITLE

Tryck för att ändra undertexternas språk (endast DVD-skivor som stöder undertexter).

### LANGUAGE

Tryck för att ändra ljudspår/språk (endast DVD-skivor som stöder detta).

### TIME

- **För DVD-skivor:** Tryck för att gå till ett angivet avsnitt eller en viss tid. Välj med knapparna ◀ eller ▶ och skriv in tid/avsnitt med sifvertangenterna. Bekräfta med ENTER.
- **För SVCD, VCD och CD:** Tryck för att gå till en angiven tid. Välj med knapparna ◀ eller ▶ och skriv in tiden med sifvertangenterna. Bekräfta med ENTER.

### 0-10+ (sifvertangenter)

Används för att ange tid, kapitel/avsnitt samt spårnummer vid sökning.

### CLEAR

Tryck för att ta bort siffror du angett med sifvertangenterna.

### MENU

Under uppspelning, tryck på MENU för att gå till DVD-skivans meny (endast skivor med denna funktion).

### SETUP

Tryck för att välja DVD-spelarens inställningsmeny.

### DISPLAY

Tryck för att visa information om DVD-skivan som spelas upp.

### TITLE

Tryck för att gå till DVD-skivans titelmeny (endast DVD-skivor).



Används för att navigera i DVD-spelarens menyer.

### ENTER

Tryck för att bekräfta dina val i menyer.

### REW - ◀◀

Tryck för att söka/snabbspola bakåt i ett spår/kapitel. Tryck på PLAY/PAUSE för att återuppta uppspelning i normal hastighet.

### FWD - ▶▶

Tryck för att söka/snabbspola framåt i ett spår/kapitel. Tryck på PLAY/PAUSE för att återuppta uppspelning i normal hastighet.

### PREV- ◀◀

Tryck för att välja föregående spår/kapitel.

**NEXT - ►►**

Tryck för att välja nästa spår/kapitel.

**STEP**

Tryck för att stanna bilden. Tryck upprepade gånger för gå framåt bildruta för bildruta (ej vid uppspelning av cd eller MP3). Tryck på PLAY/PAUSE för att återuppta uppspelningen.

**STOP**

Tryck en gång för att tillfälligt stoppa uppspelningen för att senare kunna återuppta uppspelningen från samma tid på skivan. Tryck igen för att stoppa uppspelningen helt och återgå till början på skivan.

**PLAY/PAUSE**

Används för att starta eller pausa uppspelningen.

**VOL- / VOL+**

Tryck på VOL+ för att höja volymen, och VOL- för att sänka volymen.

**REPEAT**

- Vid DVD-uppspelning, tryck upprepade gånger för att repetera kapitel/avsnitt (chapter) eller hela filmen (title).
- Vid uppspelning av VCD eller CD, tryck upprepade gånger för att repetera spår (single) eller alla spår (all).

**A-B** (Repetition av ett avsnitt)

- Under uppspelning, tryck på A-B för markera början på avsnittet (A), tryck igen för att markera slutet på avsnittet (B) som ska repeteras. Uppspelningen sker nu mellan de två avsnitten och repeteras automatiskt. Tryck igen på A-B för att avbryta repetitionen mellan avsnitten och ta bort markeringarna.
- **Anm.** Vid uppspelning av CD/VCD/SVCD måste markeringarna A och B vara inom samma spår. Vid DVD-uppspelning kan markeringarna vara i olika kapitel/avsnitt.

**ANGLE**

Tryck för att välja bildvinkel (om DVD-filmen stödjer detta).

**MUTE**

Tryck på MUTE för att stänga av ljudvolymen helt. Tryck igen för att återgå till senast inställda ljudvolym.

**L/R**

Vid uppspelning av CD/VCD/SVCD, tryck på L/R för att välja ljudkanal (vänster/höger/mix/stereo).

**N/P**

I stoppläget, tryck på N/P för att välja bildstandard, AUTO, NTSC eller PAL.

**PBC**

Vid uppspelning av VCD/SVCD, tryck för att slå på eller av PBC (Playback Control).

**SLOW**

Vid uppspelning av DVD/VCD/SVCD, tryck på SLOW för att spela upp med reducerad hastighet. Tryck på PLAY/PAUSE för att återgå till normal uppspelning.

**V-MODE**

I stoppläget, tryck på V-MODE för att välja olika typer av utsignal för bilden, S-VIDEO, COMPONENT, RGB eller P-SCAN.

**RETURN**

Vid uppspelning av VCD/SVCD med PBC aktiverat, tryck på RETURN för att återgå till huvudmenyn.

**PROGRAM**

Programmerad uppspelning tillåter uppspelning i önskad ordning av upp till 16 spår eller kapitel/avsnitt.

1. Lägg i en skiva och tryck sedan på PROGRAM när skivan laddats.
2. Använd piltangenterna för att markera det spår/kapitel du vill lägga till i programlistan.
3. Tryck på ENTER för att lägga till det markerade spåret/kapitlet.
4. När du lagt in önskade spår/kapitel, markera PLAY och tryck på ENTER för att starta uppspelningen i den ordningen du nyss programmerad.
5. Om knappen PROGRAM trycks in under uppspelning stannar uppspelningen och programlistan visas. Återgå till uppspelningen genom att trycka på PLAY/PAUSE.
6. För att återgå till normal uppspelning, tryck två gånger på STOP och sedan en gång på PLAY/PAUSE. Programmet raderas.

**ZOOM**

Tryck upprepade gånger för att förstora bilden (fungerar endast på vissa filmer).

## 6. Uppspelning

### 6.1 Spela upp en DVD-skiva

1. Lägg i en DVD-skiva med etiketten vänd uppåt i skivfacket och stäng skivfacket.
2. Skivans huvudmeny laddas automatiskt.
3. Använd pilknapparna på fjärrkontrollen för att göra dina val i skivans huvudmeny, eller tryck på PLAY/PAUSE för att starta uppspelningen direkt.

## 6.2 Uppspelning av MP3/WMA/MPEG4

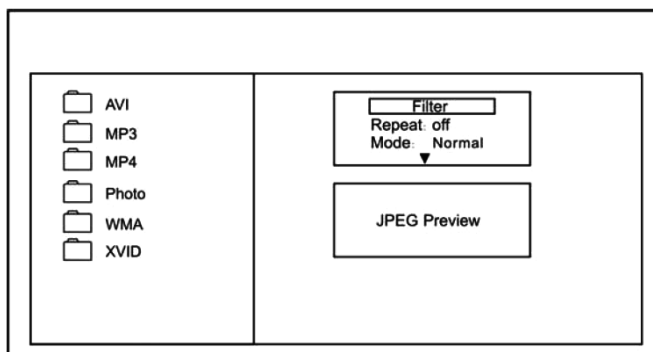

När en skiva innehållandes MP3-/WMA- eller MPEG4-filer läggs i visas innehållet på skivan på skärmen.

- Använd piltangenterna för att välja katalog eller det spår som ska spelas upp. Tryck på ENTER för att bekräfta.
- För att gå uppåt i katalogerna, markera  och tryck på ENTER för att bekräfta.
- Förklaring av den högra meny (använd piltangenterna för att bläddra i listan):
  - o **Filter**  
Väljer vilka filtyper som ska visas i fillistan till vänster.
  - o **Repeat**  
Väljer repeterad uppspelning.
  - o **Mode**  
Väljer blandad uppspelning (Shuffle), endast uppspelning av 10 sekunder på varje spår (Intro) eller normal uppspelning (Normal).
  - o **Edit Mode**  
Välj Edit Mode och använd sedan piltangenterna och ENTER för att markera vilka spår du vill ha med i uppspelningslistan. Markera Add To Program och tryck sedan på ENTER för att lägga till markerade spår i uppspelningslistan. För att starta uppspelningen, tryck på PLAY/PAUSE.
  - o **Program View**  
Visar programmerade spår i uppspelningslistan. Markera första spåret i listan och tryck på PLAY/PAUSE för att starta uppspelningen.
  - o **Add To Program**  
Lägger till markerade spår i uppspelningslistan.
  - o **Browser View**  
Visar fillistan.
  - o **Clear Program**  
Tömmer uppspelningslistan.

## 6.3 Uppspelning från USB-minne/Minneskort

DVD-spelaren stöder uppspelning från ett USB-minne eller ett minneskort av typen SD, MMC eller MS.

1. Sätt i ett USB-minne eller ett minneskort i respektive anslutning på DVD-spelarens framsida.
2. Tryck på knappen USB/CARD på fjärrkontrollen för att välja uppspelningen från USB-minnet eller från minneskortet (om både USB-minne och minneskort är anslutna samtidigt).
3. Använd piltangenterna för att välja en katalog eller en specifik fil som du vill visa/spela upp. Tryck på ENTER för att bekräfta och starta visningen/uppspelningen.



## 7. Visning av JPEG-bilder

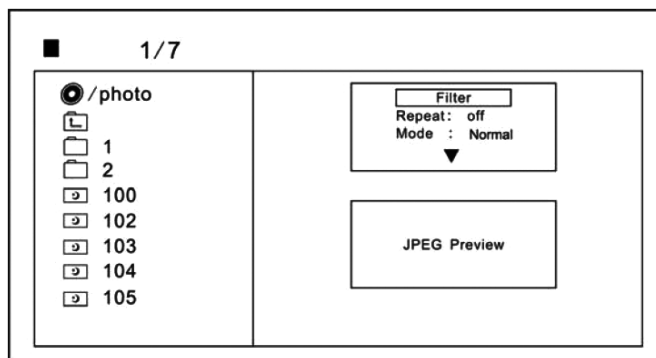

Lägg i en CD-skiva, DVD-skiva eller sätt i ett USB-minne, SD-minneskort, MMC-minneskort eller MS-minneskort innehållandes JPEG-bilder och tryck på MENU för att visa fillistan.

- Använd piltangenterna för att välja en katalog med bilder eller en specifik bild som ska visas. Tryck på ENTER för att bekräfta.
- För att gå uppåt i katalogerna, markera  och tryck på ENTER för att bekräfta.
- Förklaring av den högra meny (använd piltangenterna för att bläddra i listan):
  - o **Filter**  
Väljer vilka filtyper som ska visas i fillistan till vänster.
  - o **Repeat**  
Väljer repeterad visning.
  - o **Mode**  
Väljer blandad (Shuffle), eller normal visning (Normal).
  - o **Edit Mode**  
Välj Edit Mode och använd sedan piltangenterna och ENTER för att markera vilka bilder du vill ha med i bildspelet. Markera Add To Program och tryck sedan på ENTER för att lägga till de markerade bilderna i bildspelet. För att starta bildspelet, tryck på PLAY/PAUSE.
  - o **Program View**  
Visar vilka bilder som finns i bildspelet. Markera första bilden i listan och tryck på PLAY/PAUSE för att starta visningen.
  - o **Add To Program**  
Lägger till markerade bilder i bildspelet.
  - o **Browser View**  
Visar fillistan.
  - o **Clear Program**  
Tömmer bildspelet.

## 8. Systeminställningar

För att gå in i menyn, tryck på SETUP på fjärrkontrollen. Använd sedan piltangenterna för att navigera i menyerna. Tryck på ENTER för att bekräfta dina val. För att avsluta och gå ur meny, tryck igen på SETUP.

### 8.1 LANGUAGE (Språk)

Language	OSD Language: English
Video	Subtitle : English
Audio	Audio : English
Rating	DVD Menu : English
Misc	

Väljer språk för menyer, undertexter och ljudspår.

- **OSD-language** (Språk för menyer)
- **Subtitle** (Språk för undertexter)
- **Audio** (Önskat ljudspår vid uppspelning av DVD)
- **DVD Menu** (Önskat språk för DVD-skivans meny)

### 8.2 Video

Language	Aspect Ratio : 4:3
Video	View Mode : Auto Fit
Audio	TV System : PAL
Rating	Video Out : Component
Misc	

Väljer bildformat.

- **Aspect Ratio** (Bildförhållande, bildens proportioner)  
Välj mellan 4:3 och 16:9 beroende på din tv.
- **View Mode** (Anger hur bilden visas på skärmen)
- **TV System** (Välj bildstandard, AUTO, NTSC eller PAL)
- **Video Out** (Välj utsignal för bilden, S-VIDEO, COMPONENT, RGB eller P-SCAN)

## 8.3 Audio

Language	Bass Management : Off
Video	Front Speakers : Large
	Center Speaker : None
Audio	Surround Speakers: None
	Subwoofer : None
Rating	Test Tones : Off
	Center Delay : No Delay
Misc	Surr. Delay : No Delay
	Digital Output : PCM
	▼

Ändrar ljudegenskaperna vid användning med surroundförstärkare.

För de främre högtalarna, surroundhögtalarna samt centerhögtalaren kan följande inställningar väljas:

- o **Large:** För högtalare med frekvensomfång under 200 Hz (större högtalare).
- o **Small:** För högtalare med frekvensomfång över 200 Hz (mindre högtalare).
- o **None:** Inget ljud aktiverat.

**Obs!** Om de anslutna högtalarna klarar frekvenser lägre än 200 Hz bör alternativet **Large** väljas.

### - Bass Management

Med "Bass Management" aktiverat (läge ON) går basljudet istället ut via de främre högtalarna (om du t.ex. inte har en subwoofer ansluten).

**Anm.** Vid uppspelning av MP3- eller WMA-filer avaktiveras Bass Management.

### - Front Speakers (främre högtalare)

Ändrar inställningarna för de främre högtalare. Välj **Large** eller **Small** beroende på vilken typ av högtalare som är anslutna.

### - Center Speaker (centerhögtalare)

Ändrar inställningarna för de främre högtalarna. Välj **Large** eller **Small** beroende på vilken typ av högtalare som är anslutna.

### - Subwoofer (bashögtalare)

Välj om du har en subwoofer ansluten:

- o **PRESENT:** Basljudet går ut via förstärkarens subwooferutgång.
- o **OFF:** Basljudet går ut via de främre högtalarna.

### - Surround Speakers (surroundhögtalare)

Ändrar inställningarna för surroundhögtalarna. Välj beroende på vilken typ av högtalare som är anslutna.

- **Test Tones**  
Aktiverar en ton för respektive högtalarkanal för att underlätta inställning av ljudet.
- **Center Delay**  
Väljer fördröjning av centerhögtalarens ljud.
- **Surr. Delay**  
Väljer fördröjning av surroundhögtalarnas ljud.
- **Digital Output**  
Ändrar inställningarna för SPDIF-utgången (Koaxial).
  - o **OFF:** Utgången är avaktiverad.
  - o **PCM:** Välj denna inställning för att endast använda stereoljud. Används denna inställning bör även "Lower sampling rate" aktiveras i menyn Down Sampling.
  - o **All:** Välj denna inställning om du har en 5.1-förstärkare ansluten till dvd-spelarens digitala utgång.
- **Down Sampling**  
Välj läge ON om du har valt "PCM" som Digital Output i steget ovan.
  - o **ON:** "Lower sampling rate" aktiverat.
  - o **OFF:** "Lower sampling rate" avaktiverat.

## 8.4 Rating (föräldrakontroll)

Language	Parental Control : 8. Adult <input type="button" value="Set Password"/>
Video	
Audio	
Rating	
Misc	

Denna inställning ger möjlighet att ställa in önskade restriktioner åt barnen för att förhindra att olämpliga filmer visas.

### Ändra restriktioner

- Markera Parental Control och tryck på ENTER för att välja önskad grad av lås. För att göra detta krävs att lösenordet anges. Det förinställda lösenordet är "8888".
- **Obs!** Endast vissa DVD-filmer stöder "föräldrakontroll".

### Ställa in ett personligt lösenord

1. Markera Set Password och tryck på ENTER.
2. Ange det förinställda lösenordet "8888" och bekräfta med ENTER.
3. Tryck igen på ENTER.
4. Ange önskat lösenord och tryck på ENTER för att bekräfta.

**Anm.** Om du glömt ditt personliga lösenord kan du alltid använda det förinställda lösenordet "8888" för att låsa upp.

### 8.5 Misc

Language	<input type="button" value="Use Default Settings"/>
Video	
Audio	
Rating	
Misc	

- Välj Use Default Settings för att återställa apparaten till fabriksinställningar.

## 9. Felsökningsschema

<b>Problem</b>	<b>Tänkbar orsak/lösning</b>
Ingen bild/inget ljud.	<ol style="list-style-type: none"> <li>1. Är alla enheters nätsladdar anslutna ordentligt?</li> <li>2. Är alla enheter påslagna?</li> <li>3. Är bild och ljud avstängt på tv-menyn?</li> <li>4. Är TV-apparaten rätt ansluten till DVD-spelaren?</li> </ol>
Uppspelningen startar inte.	<ol style="list-style-type: none"> <li>1. Är skivan rätt isatt?</li> <li>2. Se till att skivan inte är smutsig eller har fingeravtryck.</li> <li>3. Skivan har fel regionskod.</li> <li>4. Skivans innehåll är av fel format.</li> <li>5. Ändra inställningarna för föräldrakontrollen.</li> <li>6. Stäng av spelaren, dra ur stickproppen, sätt i den igen och starta om.</li> <li>7. Imma på linsen, låt spelaren vila ett par timmar innan du slår på den igen.</li> </ol>
Ingen bild.	<ol style="list-style-type: none"> <li>1. Är teveapparaten påslagen?</li> <li>2. Kontrollera anslutningarna.</li> <li>3. Tryck på V-MODE för att växla utsignalen.</li> </ol>
Bilden flimrar/ gryinig bild.	<ol style="list-style-type: none"> <li>1. Anslut DVD-spelaren direkt till teveapparaten och gå inte via andra enheter, störningarna kan bero på DVD-spelarens inbyggda kopieringskydd (ett krav på alla DVD-spelare).</li> <li>2. Skaffa en RF-adapter om teveapparaten inte har videoingång.</li> <li>3. Kontrollera färginställningarna i DVD-spelaren och på teveapparaten.</li> <li>4. Dålig kvalitet på skivan eller repig skiva.</li> </ol>
Bilden är svart/ vit eller rullar	- Kontrollera att rätt tv-system är valt (PAL eller NTSC). Välj läge med knappen N/P på fjärrkontrollen.
Bilden är mindre än skärmen.	<ol style="list-style-type: none"> <li>1. Välj skärmformat: (SETUP MENU &gt; VIDEO &gt; ASPECT RATIO)</li> <li>2. Välj skärmformat från DVD-skivans meny.</li> </ol>
Det går inte att söka eller stega framåt/bakåt.	<ol style="list-style-type: none"> <li>1. Vissa skivor är programmerade att inte tillåta att söka eller stega framåt/bakåt.</li> <li>2. Skivan har bara ett spår.</li> </ol>
Inget ljud eller ofullständigt ljud.	<ol style="list-style-type: none"> <li>1. Kontrollera att tv och förstärkare är påslagna och rätt inställda.</li> <li>2. Kontrollera att tv och förstärkare är rätt anslutna och att kontakterna är helt inskjutna.</li> <li>3. Tryck på LANGUAGE för att välja annat ljudspår.</li> <li>4. Kontrollera att inte "Mute"-funktionen är aktiverad på DVD-spelaren, teven eller förstärkaren.</li> <li>5. Det är inget ljud under sökning bakåt, framåt samt paus, step och slow.</li> </ol>

MP3-skivan ger inget ljud eller oljud.	<ol style="list-style-type: none"> <li>1. Om en MP3-skiva består av MP3-filer blandat med programfiler blir det tyst eller oljud vid programfilerna.</li> <li>2. Kontrollera att skivan bara innehåller MP3-filer.</li> <li>3. Prova nästa MP3-spår.</li> </ol>
Fjärrkontrollen fungerar inte.	<ol style="list-style-type: none"> <li>1. Batterierna är dåliga eller felaktigt isatta.</li> <li>2. Fjärrkontrollen används för långt ifrån DVD-spelaren eller så är något i vägen mellan enheterna.</li> <li>3. DVD-spelaren är i standbyläget.</li> </ol>
Inget Dolby Digital- eller DTS-ljud via de digitala ljudutgångarna.	<ol style="list-style-type: none"> <li>1. Kontrollera att förstärkaren stöder Dolby Digital eller DTS.</li> <li>2. Kontrollera att en koaxial ljudkabel används mellan DVD-spelarens digitala ljudutgång och förstärkarens digitala ljudutgång.</li> <li>3. Kontrollera att skivan har stöd för Dolby Digital eller DTS och att det har valts i skivans meny.</li> </ol>

## 10. Avfallshantering

När du ska göra dig av med produkten ska detta ske enligt lokala föreskrifter. Är du osäker på hur du ska gå tillväga, kontakta din kommun.

## 11. Specifikationer

Kompatibel med följande skivformat	DVD SVCD VCD CD MP3 Kodak Picture CD Photo CD MPEG4
Kompatibla minneskort	USB, SD, MMC, MS
Signalutgång	Färgsystem: PAL/AUTO/NTSC Ljudsystem: AC3-dekodad 5.1-kanalers utgång / digital utgång Videoutgång: 1 Vp-p ± 0,2 Vp-p (vid 75 Ohm) Ljudutgång: 2 V RMS
Frekvensomfång	20 Hz – 20 kHz (vid 1 kHz , 0 dB)
S/N-nivå	> 90 dB (vid 1 KHz , 0 dB)
Distorsion	≤ - 60 dB (vid 1 KHz, 0 dB)
Anslutningar	SCART, S-video, komponentvideo, koaxial digital samt analog ljudutgång
Strömförsörjning	110 – 240 V AC, 50/60 Hz
Storlek	360 x 38 x 260 mm

# DVD/MPEG4-spiller med USB & SD, art. nr.: 38-2445, modell M841

Les nøye igjennom hele bruksanvisningen og ta vare på den til senere bruk. Vi reserverer oss mot ev. tekst- og bildefeil, samt forandringer av tekniske data. Ved tekniske problemer eller andre spørsmål, ta kontakt med vårt kundesenter (se opplysninger på baksiden).

## Sikkerhet

### Legg merke til disse sikkerhetssymbolene



**Advarsel!** Åpne ikke dekselet. Farlig spenning ligger ubeskyttet på komponenter inne i produktets deksel, kontakt med disse kan føre til brann eller gi elektriske støt.

### Ved DVD-spiller



#### KLASSE 1 LASERAPPARAT

**Advarsel!** Åpne ikke dekselet. Usynlig laserstråling som kan forårsake øyeskader. Rett ikke blikket mot strålen, og se ikke rett på den gjennom optiske instrumenter.

- Produktet må kun repareres av kvalifisert servicepersonell.
- Produktet må ikke demonteres eller endres.
- Produktet er kun beregnet for innendørs bruk.
- Utsett aldri produktet for høye temperaturer, fuktighet eller væte.
- Plasser ikke produktet slik at det kan falle ned i vann eller annen væske. Still aldri produktet i nærheten av gjenstander som kan forårsake at vann eller annen væske skylles over produktet.
- Plasser ikke apparatet i et fuktig, støvete miljø eller der det forekommer sterke vibrasjoner.
- Skru av en eventuell standby funksjon om natten, eller når du reiser bort.



# 1. Knapper og funksjoner

## 1.1 Apparatets framside

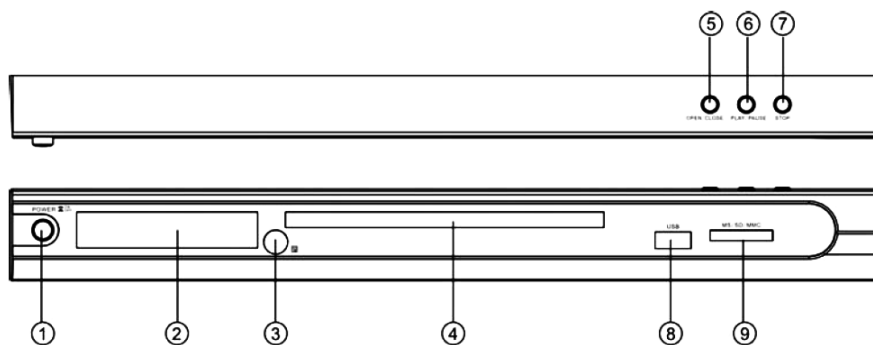

1. POWER (av/på)
2. Display
3. IR-sensor
4. Plateskuff
5. OPEN/CLOSE (åpne/stenge)
6. PLAY/PAUSE
7. STOP (stopp)
8. USB - Tilkoblingspunkt for USB-minne
9. MS/SD/MMC - Åpning for minnekort.

## 1.2 Apparatets bakside

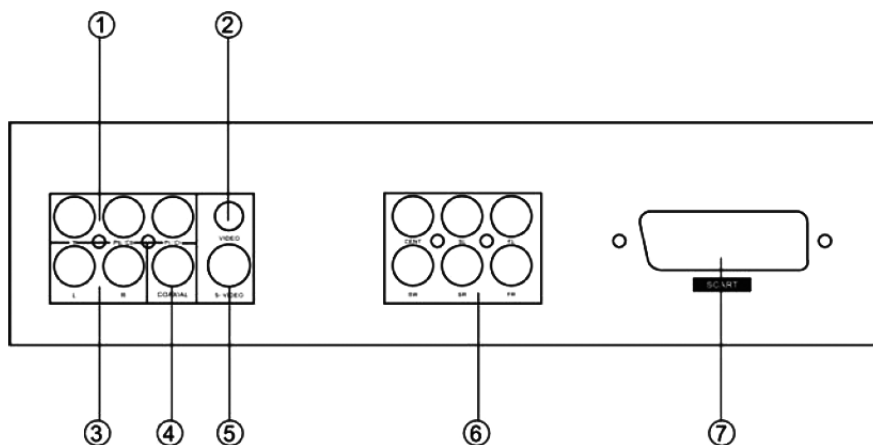

1. **Y / Pb/Cb / Pr/Cr** – Komponentvideoutgang (3 x RCA)
2. **VIDEO** – Komposittvideoutgang. CVBS via RCA-tilkobling.
3. **L-R** – Analog lydutgang. 2-kanals stereo via RCA-tilkobling.
4. **KOAKSIAL** – Digital lydutgang. SPDIF via RCA-tilkobling for koaksial.
5. **S-VIDEO** – Utgang for S-VIDEO via 4-polet mini-DIN.
6. **5.1-lydutgang** – Utgang for 5.1-forsterker.
7. **SCART-utgang**

## 1.3 Fjernkontroll

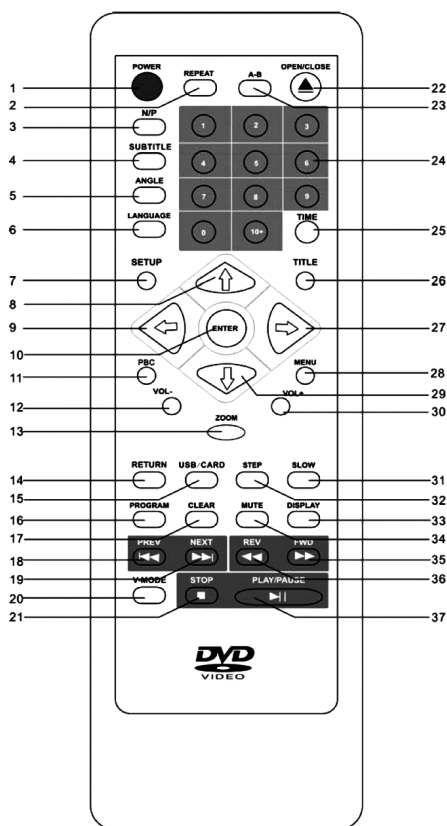

1. [ POWER ] – Slår på og av apparatet
2. [ REPEAT ] - repeter avspilling
3. [ N/P ]
4. [ SUBTITLE ] – Velger undertittel
5. [ ANGLE ] – Velger bildevinkel
6. [ LANGUAGE ] – Velger lydspor/språk
7. [ SETUP ] - Velger innstillingsmenyen
8. [ ▲ ] – Opp
9. [ ◀ ] – Venstre
10. [ ENTER ] – Bekrefter innstillinger
11. [ PBC ]
12. [ VOL - ] - Senk volumet
13. [ ZOOM ] – Forstørrer bildet
14. [ RETURN ]
15. [ L/R ]
16. [ PROGRAM ] – Programmert avspilling
17. [ CLEAR ] – Sletter innmatningen
18. [ ⏪ ] – Foregående spor/kapittel
19. [ ⏩ ] – Neste spor/kapittel
20. [ V-MODE ]
21. [ ■ ] – Stopp avspilling
22. [ ▲ ] – Åpner/Stenger plateskuffen
23. [ A-B ] – Spilling av et avsnitt
24. [ 0-9 ] – Sifferknapper
25. [ TIME ] – Gå til avsnitt
26. [ TITLE ] – Tittel
27. [ ▶ ] – Høyre
28. [ MENU ] – Velger DVD-platens menyer
29. [ ▼ ] – Ned
30. [ VOL + ] – Volum opp
31. [ SLOW ] – Spilling med redusert hastighet
32. [ STEP ]
33. [ DISPLAY ]
34. [ MUTE ] – Stenger lyden
35. [ ⏩ ] – Hurtigspole framover
36. [ ⏪ ] – Hurtigspole bakover
37. [ ⏮ ] – Starte spillingen/pause i spillingen

## 1.4 Følgende typer media kan spilles på spilleren

DVD Enkelt/ dobbeltsidige med et eller to lag:

DVD+R/DVD+RW

DVD-R/DVD-RW

CD-DA (CD-Digital Audio)

MP3

MPEG4

CD-R / CD-RW

Photo CD (JPEG)

Minnekort:

USB-minne

MS (Memory Stick)

SD (Secure Digital)

MMC (Multimedia Card)

### Regionskode

DVD-spiller og DVD-plater er utstyrt med merking for regioner. Hvis platens merking ikke er den samme som DVD-spillerens, kan ikke platen spilles på denne.

Hvis du forsøker å spille en plate med gal merking vil beskjeden "Wrong region" komme opp på displayet.

Regionskode	Region
1	Canada, USA
2	Europa, Japan, Midtøsten (inkl. Saudi Arabia, Egypt, Iran, Sør Afrika)
3	Øst Asia (inkl. Hong Kong, Taiwan, Sør Korea), Sydøst Asia
4	Australia, Karibien, Mellom- og Sør Amerika, Mexico, New Zeeland
5	Afrika, tidl. Sovjet-landene, India, Nord Korea, Pakistan
6	Kina

## 2. Vedlikehold

### 2.1 Rengjøring

- Trekk alltid ut strømledningen før rengjøring.
- Påse at det ikke kommer væske inn i DVD-spilleren.
- Bruk kun en lett fuktet klut ved rengjøring av dekselet.
- Bruk aldri rengjøringsmiddel eller sterke løsemiddel.

### 2.2 Vedlikehold av platene

- Hold platen i hullet og på kanten når du håndterer den, så det ikke kommer fingeravtrykk på selve platen.
- Platen må ikke bøyes eller utsettes for direkte sollys eller annen varmekilde.
- Oppbevar platene stående i sine futteraler.
- Platene skal kun rengjøres med en tørr myk klut. Stryk fra sentrum av platen og utover. Bruk aldri rengjøringsmiddel eller sterke løsemidler.

## 3. Forberedelser

### 3.1 Pakk ut produktet

#### Forpakningen inneholder

- DVD-spiller
- Fjernkontroll
- Bruksanvisning

#### Sett batteriet i fjernkontrollen

1. Fjern batterilokket.
2. Plasser 2 stk. AAA/LR03-batterier (følger ikke med) i batteriluken.
3. Påse at de blir satt riktig i. Følg markering i batteriluken.
4. Sett på batterilokket igjen.

#### Anm.

- Skift alltid begge batteriene samtidig.
- Hvis ikke fjernkontrollen skal brukes på en stund bør batteriene tas ut, for å unngå at de skal begynne å lekke.

## 4. Tilkoblinger

Når bilder skal overføres via kabel finnes det noen forskjellige signaler og kontakter å velge mellom.

### Obs!

- Før du starter oppkobling må DVD-spiller og TV-apparat skrus av.
- Les TV-apparatets eller forsterkerens manual før sammenkobling.

### 4.1 Tilkobling til TV

DVD-spilleren kan kobles til din TV på flere måter avhengig av hvilke innganger TV-apparatet har.

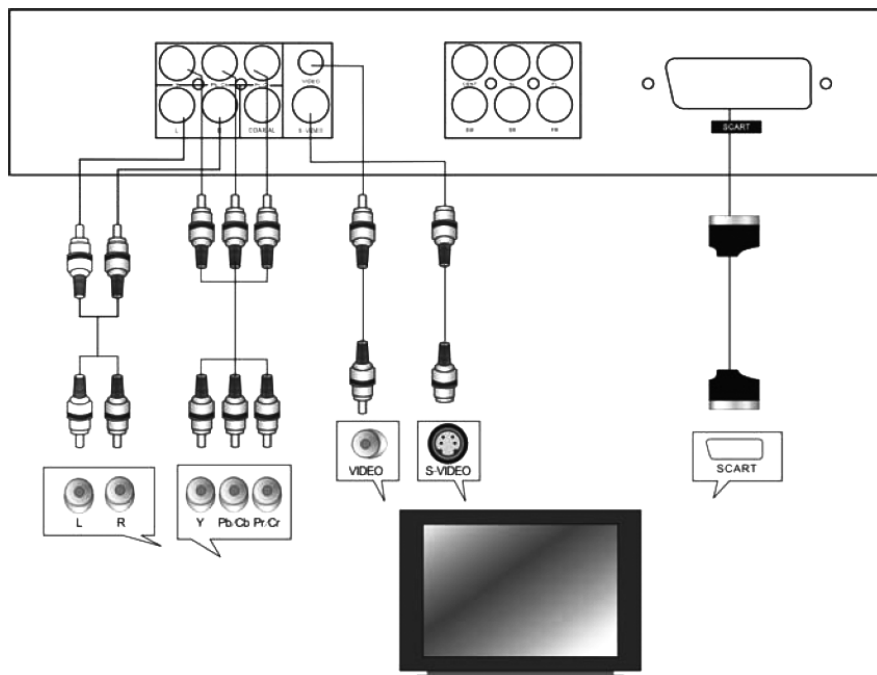

## Den vanligste og enkleste måten er med en SCART-kabel

- **SCART (7)** – Både bilde og lyd overføres til TV-apparatet. Koble en SCART-kabel (følger ikke med) mellom SCART-utgangen på DVD-spilleren og TV-apparatets SCART inngang.
  - o Kabelen overfører både lyd og bilde.
  - o Velg TV-apparatets AV-kanal.
  - o Trykk på knappen V-MODE på fjernkontrollen for å forandre DVD-spillerens utsignal for best mulig bilde for akkurat ditt TV.
  - o For de fleste brukere er denne installasjonen nok.

## Andre koblingsmuligheter

Foruten kobling via SCART-kabel kan DVD-spilleren også kobles på flere forskjellige måter. Nedenfor følger en kort forklaring på hvilke forskjellige signaler som DVD-spilleren kan gi.

**Viktig!** I eksempelet nedenfor henviser vi til tilkoblinger av DVD-spiller til TV, men med koblinger til projektor, plasma TV eller et annet bildevisende media med tilsvarende tilkoblingskontakt som fungerer på samme måte. Kontroller bruksanvisningen for din TV vedrørende hvilke signaler og kontakter som det er mulig å bruke. I teksten henvises det til forskjellige bilde kvalitetsnivåer. Dette er teoretisk og kan skille seg fra praksis fordi kombinasjonen av de forskjellige produktene kan fungere på forskjellig vis.

PAL og NTSC er forskjellige TV-system. NTSC brukes først og fremst i USA. PAL brukes vanligvis i hele Vest Europa. Bildenes kvalitet kan skille seg ut avhengig av om DVD-filmen er innspilt i PAL eller NTSC og om DVD-spilleren er innstilt på PAL eller NTSC.

De fleste TV-apparater og DVD-filmer i Norden er tilpasset for nettopp PAL. Dette er å foretrekke fordi det gir en høyere oppløsning enn NTSC.

- **Komposittvideo (2)** samt **L-R (3)** (analog lydutgang). Komposittvideoutgangen må aktiveres i menyen.
  - o Komposittvideo (CVBS) kan alle normale TV-apparater håndtere. Enklest er det å bruke SCART-kabelen fordi SCART kan overføre både bilde (komposittvideo) og lyd. Komposittvideo kan også sendes i separat kabel fra DVD-spillerens komposittvideoutgang på baksiden.
  - o Kabelen kobles til tilsvarende inngang på TV-apparatet (vanligvis "Video In").
  - o Trykk på knappen V-MODE på fjernkontrollen for å forandre DVD-spillerens utsignal for best mulig bilde for akkurat ditt TV.

- **S-VIDEO (5)** samt **L-R (3)** (analog lydutgang).  
S-video (Y/C) er en høyere bildekvalitet enn komposittvideo og er å foretrekke dersom TV-apparatet har støtte for dette signalet. (Se manualen for din TV.)
  - S-VIDEO kobles inn via en 4-polet mini-DIN (vanligvis kalt s-videokontakt). DVD-spilleren kan trenge å bli stilt om i menyen for å kunne sende ut s-videosignaler.
  - Trykk på knappen V-MODE på fjernkontrollen for å forandre DVD-spillerens utsignal til S-Video.
  - **OBS!** Hvis TV-apparatet ikke klarer S-VIDEO vil bildet bli svart/hvit.
  
- **Komposittvideo (1)** samt **L-R (3)** (analog lydutgang).  
Komponentvideo (YPbPr) er den høyeste bildekvaliteten som DVD-spilleren klarer å gi og er å foretrekke hvis TV-apparater har støtte for komponentvideo. DVD-spilleren kan enten sende komponentsignaler som interlace eller progressiv scan. Se manualen for din TV om hvilke av disse som kan brukes.
  - Komponentvideosignaler kobles via de tre RCA-kontaktene på DVD-spillerens bakside og kobles inn i tilsvarende inngang på TV-apparatet.
  - Trykk på knappen V-MODE på fjernkontrollen for å forandre DVD-spillerens utsignal mellom interlace og progressiv-scan.



## 4.2 Kobling til forsterker

DVD-spilleren kan kobles til en forsterker på følgende måte:

### Koblingsalternativer:

- Stereolyd via **L-R (3)**.
- Surroundlyd via **5.1-utgangen (6)**.
- Digital lydutgang via **KOAKSIAL (4)**.

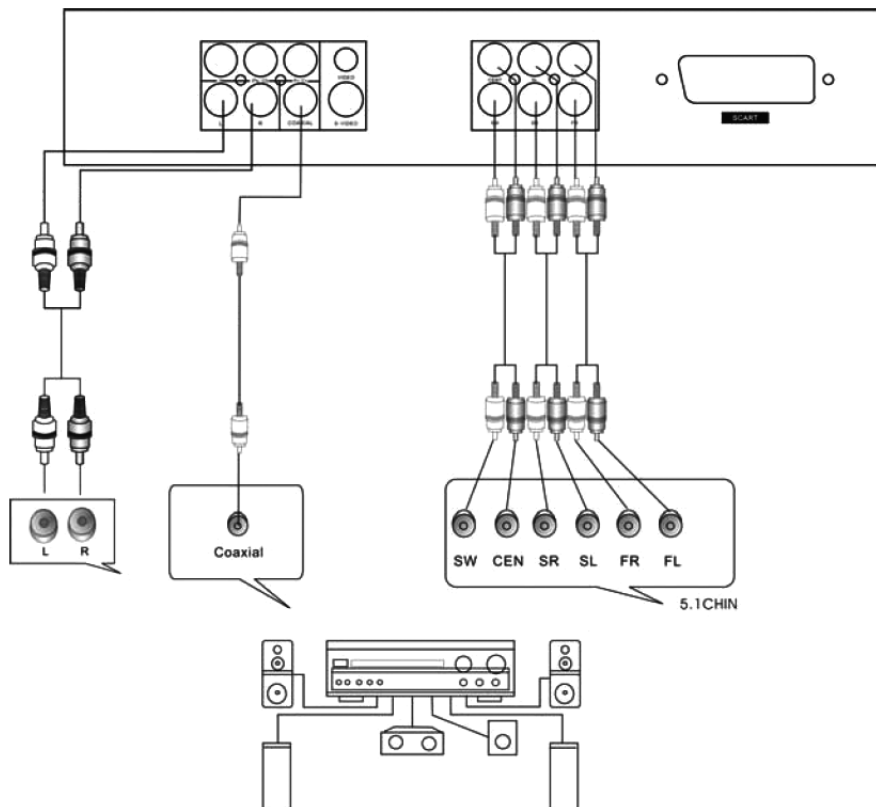

### Advarsel!

Koble aldri en forsterker til den digitale lydutgangen hvis den ikke har en Dolby digital AC3- eller DTS-dekoder. Ved spilling av en DVD-plate kan dette skade forsterker og høyttalere eller forårsake hørselsskader.

## 5. Forklaring av DVD-spillerens funksjoner

Knappenes beskrivelse gjelder for både DVD-spilleren og fjernkontrollen.

### POWER

Trykk for å slå på og av apparatet.

### OPEN/CLOSE

Trykk for å åpne eller stenge plateskuffen.

### SUBTITLE

Trykk for å forandre undertekstenes språk (gjelder kun for DVD-plater som støtter undertekster).

### LANGUAGE

Trykk for å forandre lydspor/språk (gjelder kun for DVD-plater som støtter dette).

### TIME

- **For DVD-plater:** Trykk for å gå til et angitt avsnitt eller en viss tid. Velg med knappene ◀ eller ▶ og skriv inn tid/avsnitt med talltastene. Bekrefte med ENTER.
- **For SVCD, VCD og CD:** Trykk for å gå til en angitt tid. Velg med knappene ◀ eller ▶ og skriv inn tiden med talltastene. Bekrefte med ENTER.

### 0-10+ (talltaster)

Brukes for å angi tid, kapittel/avsnitt og spornummer ved søking.

### CLEAR

Trykk for å ta bort tall du har angitt med talltastene.

### MENY

Under spilling, trykk på MENU for å gå til DVD-platens meny /kun plater som har denne funksjonen).

### SETUP

Trykk for å velge DVD-spillerens innstillingsmeny.

### DISPLAY

Trykk for å vise informasjon om DVD-platen som spilles.

### TITLE

Trykk for å gå til DVD-platens tittelmeny (kun DVD-plater).

◀ ▶ ▶ ▶

Brukes til å navigere i DVD-spillerens menyer.

### ENTER

Trykk for å bekrefte dine valg i menyen.

### REV - ◀◀

Trykk for å søke/hurtigspole bakover i et spor/kapittel. Trykk på "PLAY/PAUSE" for å gjenoppta avspillingen i normal hastighet.

### FWD - ▶▶

Trykk for å søke/hurtigspole framover i et spor/kapittel. Trykk på "PLAY/PAUSE" for å gjenoppta avspillingen i normal hastighet.

### PREV- ◀◀

Trykk for å velge foregående spor/kapittel.

**NEXT - ►►**

Trykk for å velge neste spor/kapittel.

**STEP**

Trykk for å stoppe bildet. Trykk gjentatte ganger for å gå framover bilderute for bilderute (ikke ved spilling av musikk-CD eller MP3). Trykk på "PLAY/PAUSE" for å gjenoppta avspillingen.

**STOP**

Trykk en gang for å stoppe spillingen midlertidig for å seinere kunne gjenoppta spillingen fra samme sted på platen. Trykk igjen for å stoppe spillingen helt og å gå tilbake til starten på platen.

**PLAY/PAUSE**

Brukes for å ta pause i spillingen og for å starte opp igjen etter en pause.

**VOL- / VOL+**

Trykk på VOL+ for å heve volumet, og VOL- for å senke volumet.

**REPEAT**

- Ved DVD-spilling, trykk gjentatte ganger for å repetere kapittel/avsnitt (chapter) eller hele filmen (tittel).
- Ved spilling av VCD eller CD, trykk gjentatte ganger for å repetere spor (single eller alle spor (all)).

**A-B (Repetisjon av et avsnitt)**

- Under spilling, trykk på A-B for å markere starten på avsnittet (A), trykk igjen for å markere slutten på avsnittet (B) som skal repeteres. Spillingen skjer nå mellom de to avsnittene og repeteres automatisk. Trykk igjen på A-B for å avbryte repetisjonen mellom avsnittet og å fjerne markeringene.
- **Anm.** Ved spilling av CD/VCD/SVCD må markeringene A og B være innenfor samme spor. Ved DVD-spilling kan markeringene være i forskjellige kapittel/avsnitt.

**ANGLE**

Trykk for å velge bildevinkel (hvis DVD-filmen støtter dette).

**MUTE**

Trykk på MUTE for å stenge av lydvolumet helt. Trykk igjen for å gå tilbake til seneste innstilte lydvolument.

**L/R**

Ved spilling av CD/VCD/SVCD, trykk på L/R for å velge lydkanal (venstre/høyre/miks/stereo).

**N/P**

I stopposisjon, trykk på N/P for å velge bildestandard, AUTO, NTSC eller PAL.

**PBC**

Ved spilling av VCD/SVCD, trykk for å slå på eller av PBC (Playback Control).

**SLOW**

Ved spilling av DVD/VCD/SVCD, trykk på SLOW for å spille av med redusert hastighet. Trykk på "PLAY/PAUSE" for å gå tilbake til normal avspilling.

**V-MODE**

I stopposisjon, trykk på V-MODE for å velge forskjellige typer med utsignal for bildet: S-VIDEO, COMPONENT, RGB eller P-SCAN.

## **RETURN**

Ved spilling av VCD/SVCD med PBC aktivert, trykk på RETURN for å gå tilbake til hovedmenyen.

## **PROGRAM**

Programmert spilling tillater spilling i ønsket rekkefølge av inntil 16 spor eller kapitler/avsnitt.

1. Legg en plate og trykk deretter på PROGRAM når platen er lastet ned.
2. Bruk piltastene for å markere det sporet/kapitlet som du vil lagre i programlisten.
3. Trykk på ENTER for å legge til det markerte sporet/kapitlet.
4. Når du har lagret ønsket spor/kapittel, marker PLAY og trykk ENTER for å starte spillingen i den rekkefølgen som du nettopp har programmert.
5. Hvis knappen PROGRAM trykkes inn under spilling vil spillingen stanse og programlisten kommer opp. Start avspillingen igjen ved å trykke på PLAY/PAUSE.
6. For å gå tilbake til normal spilling, trykk to ganger på STOP og deretter en gang på PLAY/PAUSE. Programmet slettes.

## **ZOOM**

Trykk gjentatte ganger for å forstørre bildet (fungerer kun på visse filmer).

# **6. Spilling**

## **6.1 Spille en DVD-plate**

1. Legg i en DVD-plate med etiketten vendt oppover i plateskuffen og steng den.
2. Platens hovedmeny lades automatisk.
3. Bruk piltastene på fjernkontrollen for å foreta dine valg i platens hovedmeny, eller trykk på PLAY/PAUSE for å starte spillingen direkte.

## 6.2 Spilling av MP3/WMA/MPEG4

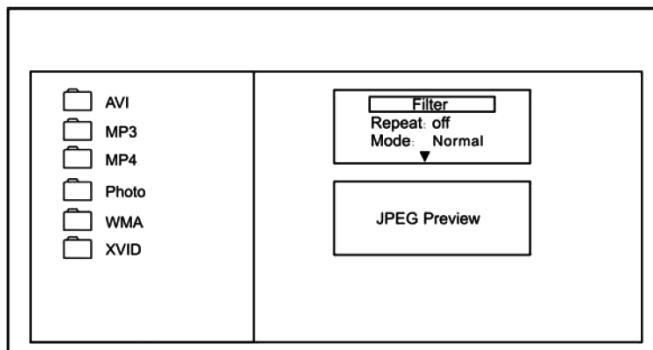

Når en plate som inneholder MP3-/WMA- eller MPEG4-filer legges i, vises platens innhold på skjermen.

- Bruk piltastene for å velge katalog eller det spor som skal spilles av. Trykk på ENTER for å bekrefte.
- For å gå oppover i katalogene, marker  og trykk på ENTER for å bekrefte.
- Forklaring av den høyre menyen (bruk piltastene for å bla i listen):
  - o **Filter**  
Velger hvilke filtyper som skal vises i fillisten til venstre.
  - o **Repeat**  
Velger repetert spilling.
  - o **Mode**  
Velger blandet spilling (Shuffle), kun spilling av 10 sekunder på hvert spor (Intro) eller normal spilling (Normal).
  - o **Edit Mode**  
Velg Edit Mode og bruk deretter piltastene og ENTER for å markere hvilke spor du vil ha med i spillelisten. Marker **Add To Program** og trykk deretter på ENTER for å legge til markerte spor i spillelisten. For å starte spillingen, trykk på PLAY/PAUSE.
  - o **Program View**  
Viser programmerte spor i spillelisten. Marker første sporet på listen og trykk på PLAY/PAUSE for å starte spillingen.
  - o **Add To Program**  
Legger til markerte spor i spillelisten.
  - o **Browser View**  
Viser fillisten.
  - o **Clear Program**  
Tømmer spillelisten.

## 6.3 Spille fra USB-minne eller minnekort

DVD-spilleren støtter spilling fra et USB-minne eller et minnekort av typen SD, MMC eller MS.

1. Sett i et USB-minne eller ett SD/MMC-minnekort i uttaket på anleggets forside.
2. Trykk på knappen USB/CARD på fjernkontrollen for å velge spilling fra USB-minne eller fra minnekortet (dersom både USB-minne og minnekort er koblet til samtidig).
3. Bruk piltastene for å velge en katalog eller en spesiell fil som du vil skal spilles eller vises. Trykk på ENTER for å bekrefte og starte avspillingen.

## 7. Visning av JPEG-bilder

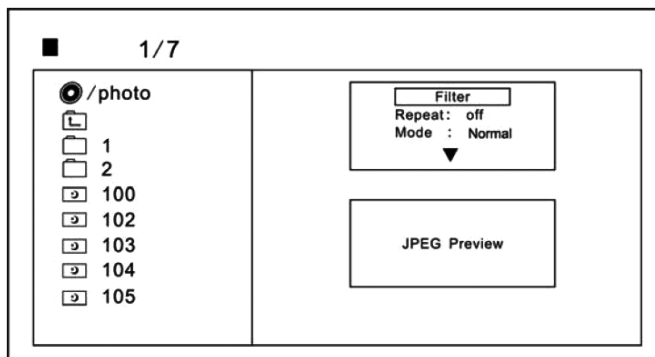

Legg en CD-plate, DVD-plate eller sett i et USB-minne, SD-minnekort, MMC-minnekort eller MS-minnekort som inneholder JPEG-bilder i skuffen og trykk på MENU for å vise fillisten.

- Bruk piltastene for å velge en katalog med bilder eller ett spesielt bilde som skal vises. Trykk på ENTER for å bekrefte.
- For å gå oppover i katalogene, marker  og trykk på ENTER for å bekrefte.
- Forklaring av den høyre menyen (bruk piltastene for å bla i listen):
  - o **Filter**  
Velger hvilke filtyper som skal vises i fillisten til venstre.
  - o **Repeat**  
Velger repetert visning.
  - o **Mode**  
Velger blandet (Shuffle), eller normal visning (Normal).
  - o **Edit Mode**  
Velg Edit Mode og bruk deretter piltastene og ENTER for å markere hvilke bilder du vil ha med i bildespeilet. Marker Add To Program og trykk deretter på ENTER for å legge til de markerte bildene i spillelisten. For å starte bildevisningen, trykk på PLAY/PAUSE.
  - o **Program View**  
Viser hvilke bilder som finnes i bildespillet. Marker første bildet i listen og trykk på PLAY/PAUSE for å starte visningen.
  - o **Add To Program**  
Legger til markerte bilder i bildespillet.
  - o **Browser View**  
Viser fillisten.
  - o **Clear Program**  
Tømmer bildelisten.

## 8. Systeminnstillinger

For å gå inn i menyen, trykk på SETUP på fjernkontrollen. Bruk deretter piltastene for å navigere deg rundt i menyene. Trykk på ENTER for å bekrefte dine valg. For å avslutte og å gå ut av menyen, trykk igjen på SETUP.

### 8.1 Language (Språk)

Language	OSD Language: English
Video	Subtitle : English
Audio	Audio : English
Rating	DVD Menu : English
Misc	

Velger språk for menyer, undertekster og lydspor.

- **OSD-language** (Språk for menyer)
- **Subtitle** (Språk for undertekster)
- **Audio** (Ønsket lydspor ved spilling av DVD)
- **DVD Menu** (Ønsket språk for DVD-platens meny)

### 8.2 Video

Language	Aspect Ratio : 4:3
Video	View Mode : Auto Fit
Audio	TV System : PAL
Rating	Video Out : Component
Misc	

Velger bildeformat.

- **Aspect Ratio** (Bildeforhold, bildenes proporsjoner)  
Velg mellom 4:3 og 16:9 avhengig av ditt TV-apparat.
- **View Mode** (Angir hvordan bildene vises på skjermen)
- **TV System** (Velg bildestandard, AUTO, NTSC eller PAL)
- **Video Out** (Velg utsignal for bildene, S-VIDEO, COMPONENT, RGB eller P-SCAN)



## 8.3 Audio

Language	Bass Management : Off
Video	Front Speakers : Large
	Center Speaker : None
Audio	Surround Speakers: None
	Subwoofer : None
Rating	Test Tones : Off
	Center Delay : No Delay
Misc	Surr. Delay : No Delay
	Digital Output : PCM
	▼

Forandrer lydegenskapene ved bruk av surroundforsterker.

Før de forreste høyttalere, surroundhøyttalere og senterhøyttalere kan følgende innstillinger velges:

- o **Large:** For høyttalere med frekvensomfang under 200 Hz (større høyttalere).
- o **Small:** For høyttalere med frekvensomfang over 200 Hz (mindre høyttalere).
- o **None:** Ingen lyd aktivert.

**Obs!** Hvis de tilkoblede høyttalere klarer frekvenser som er lavere enn 200 Hz bør alternativet **Large** velges.

### - Bass Management

Med "Bass Management" aktivert (posisjon ON) går basslyden i stedet ut via de forreste høyttalere (dersom du f.eks. ikke har en subwoofer koblet til).

**Anm.** Ved spilling fra MP3- eller WMA-filer deaktiveres Bass Management.

### - Front Speakers (forreste høyttalere)

Forandrer innstillingene for de forreste høyttalere. Velg **Large** eller **Small** avhengig av hvilken type høyttalere som er koblet til.

### - Center Speaker (midtre høyttalere)

Forandrer innstillingene for de midtre høyttalere. Velg **Large** eller **Small** avhengig av hvilken type høyttalere som er koblet til.

### - Subwoofer (basshøyttalere)

Velg dersom du har en subwoofer koblet til:

- o **PRESENT:** Basslyden går ut via forsterkerens subwooferutgang.
- o **OFF:** Basslyden går ut via de forreste høyttalere.

### - Surround Speakers (surroundhøyttalere)

Forandrer innstillingene for surroundhøyttalere. Velg avhengig av hvilken type høyttalere som er koblet til.

- **Test Tones**  
Aktiverer en tone for respektive høyttalerkanal for å underlette innstilling av lyden.
- **Center Delay**  
Velger forsinkelse av sentrumshøyttalernes lyd.
- **Surr. Delay**  
Velger forsinkelse av surroundhøyttalernes lyd.
- **Digital Output**  
Forandrer innstillingene for SPDIF-utgangen (Koaxial).
  - o **OFF:** Utgangen er deaktivert.
  - o **PCM:** Velg denne innstillingen for å kun bruke stereolyd. Dersom denne innstillingen brukes bør også "Lower" sampling rate" aktiveres i menyen Down Sampling.
  - o **All:** Velg denne innstillingen dersom du har en 5.1-forsterker koblet til DVD-spillerens digitale utgang.
- **Down Sampling**  
Velg posisjon ON dersom du har valgt "PCM" som Digital Output i trinnet ovenfor.
  - o **ON:** "Lower sampling rate" er aktivert.
  - o **OFF:** "Lower sampling rate" er deaktivert.

## 8.4 Rating (foreldrekontroll)

Language	Parental Control : 8. Adult <input type="button" value="Set Password"/>
Video	
Audio	
Rating	
Misc	

Denne innstillingen gir mulighet til å stille inn ønskede restriksjoner til barna for å forhindre at uønskede filmer vises.

### Forandre restriksjoner

- Marker Parental Control og trykk på ENTER for å velge ønsket grad av lås. For å utføre dette må passordet oppgis. Det forhåndsinnstilte passordet er "8888".
- **Obs!** Det er kun spesielle DVD-filmer som støtter "foreldrekontroll".

### Lag et eget personlig passord

1. Marker Set Password og trykk på ENTER.
2. Angi det forhåndsinnstilte passordet "8888" og bekreft med ENTER.
3. Trykk igjen på ENTER.
4. Angi ønsket passord og trykk på ENTER for å bekrefte.

**Anm.** Hvis du har glemt ditt personlige passord kan du alltid bruke det forhåndsinnstilte passordet "8888" for å låse opp.

### 8.5 Misc

Language	<input type="button" value="Use Default Settings"/>
Video	
Audio	
Rating	
Misc	

- Velg Use Default Settings for å tilbakestille apparatet til fabrikkinnstillingene.

## 9. Feilsøkingsskjema

<b>Problem</b>	<b>Mulig årsak/løsning</b>
Ikke noe bilde eller lyd	<ol style="list-style-type: none"> <li>1. Er alle enhetenes kabler plugget ordentlig?</li> <li>2. Er alle enhetene skrudd på?</li> <li>3. Er bilde og lyd avstengt på TV-menyen?</li> <li>4. Er TV-apparatet riktig koblet til DVD-spillerer?</li> </ol>
Avspillingen starter ikke.	<ol style="list-style-type: none"> <li>1. Er platen satt riktig inn?</li> <li>2. Pass på at platen ikke er skitten eller har fingertrykk.</li> <li>3. Platen har feil regionskode.</li> <li>4. Platens innhold er av feil format.</li> <li>5. Forandre på innstillingene for foreldrekontrollen.</li> <li>6. Skru av spilleren, dra ut stikkkontakten, sett den inn igjen og start spilleren igjen.</li> <li>7. Dugg på linsen, la spilleren hvile et par timer før du slår den på igjen.</li> </ol>
Ikke noe bilde.	<ol style="list-style-type: none"> <li>1. Er TV-apparatet slått på?</li> <li>2. Kontroller koblingspunktene.</li> <li>3. Trykk på V-MODE for å skifte utsignal.</li> </ol>
Bildet flimrer/kornete bilde.	<ol style="list-style-type: none"> <li>1. Koble DVD-spilleren direkte til TV-apparatet og ikke gå via andre enheter. Forstyrrelsene kan komme av DVD-spillerens innebygde kopieringsbeskyttelse (et krav til alle DVD-spillere).</li> <li>2. Skaff en RF-adapter dersom TV-apparatet ikke har videoinngang.</li> <li>3. Kontroller fargeinnstillingene på DVD-spilleren og på TV-apparatet.</li> <li>4. Dårlig kvalitet på platen eller oppskrapt plate.</li> </ol>
Bildet er sort/hvitt eller det ruller	<ol style="list-style-type: none"> <li>1. Kontroller at du har valgt riktig TV-system (PAL eller NTSC). Velg posisjon med knappene N/P på fjernkontrollen.</li> </ol>
Bildet er mindre enn skjermen.	<ol style="list-style-type: none"> <li>1. Velg skjermformat: (SETUP MENU &gt; VIDEO &gt; ASPECT RATIO)</li> <li>2. Velg skjermformat fra DVD-platens meny.</li> </ol>
Det går ikke å søke eller å bla framover/bakover.	<ol style="list-style-type: none"> <li>1. Visse plater er programmert til å ikke tillate å søke eller og å bla framover/bakover.</li> <li>2. Platen har bare ett spor.</li> </ol>
Ingen lyd eller forvrengt lyd.	<ol style="list-style-type: none"> <li>1. Kontroller at TV og forsterkeren er slått på og riktige innstillinger.</li> <li>2. Kontroller at TV og forsterker er riktig tilkoblet og at kontaktene er plugget inn.</li> <li>3. Trykk på LANGUAGE for å velge et annet lydspor.</li> <li>4. Kontroller at ikke "Mute"-funksjonen er aktivert på DVD-spilleren, TV-apparatet eller forsterkeren.</li> <li>5. Det er ingen lyd ved søking bakover, framover, ved pause, step og slow.</li> </ol>

Ingen lyd overhode fra MP3-platen.	<ol style="list-style-type: none"> <li>1. Hvis en MP3-plate består av MP3-filer blandet med programfiler, blir det stille eller ulyd der hvor programfilene er.</li> <li>2. Sjekk at platen kun inneholder MP3-filer.</li> <li>3. Prøv neste MP3-spor.</li> </ol>
Fjernkontrollen fungerer ikke	<ol style="list-style-type: none"> <li>1. Batteriene er dårlige eller galt satt inn.</li> <li>2. Fjernkontrollen brukes for langt fra DVD-spilleren eller så er det noe i veien mellom enhetene.</li> <li>3. DVD-spilleren er i standbyposisjon.</li> </ol>
Ingen Dolby Digital- eller DTS- lyd via de digitale lydutgangen.	<ol style="list-style-type: none"> <li>1. Kontroller at forsterkeren støtter Dolby Digital eller DTS.</li> <li>2. Kontroller at en koaksial lyd kabel brukes mellom DVD-spillerens digitale lydutgang og forsterkerens digitale lydinnngang.</li> <li>3. Kontroller at platen har støtte for Dolby Digital eller DTS og at det har blitt valgt riktig i platens meny.</li> </ol>

## 10. Avfallshåndtering

Når du skal kvitte deg med produktet, skal dette skje i henhold til lokale forskrifter. Er du usikker på hvordan du går fram, ta kontakt med lokale myndigheter.

## 11. Spesifikasjoner

Kompatibel med følgende plateformat:	DVD SVCD VCD CD MP3 Kodak Picture CD Photo CD MPEG4
Kompatible minnekort:	USB, SD, MMC, MS
Signalutgang:	Fargesystem: PAL/AUTO/NTSC Lydsystem: AC3-dekodet 5.1-kanalers utgang / digital utgang  Videoutgang: Videoutgang: 1 Vp-p ± 0,2 Vp-p (ved 75 Ohm) Lydutgang: 2 V RMS
Frekvensomfang:	20 Hz – 20 kHz (ved 1 kHz, 0 dB)
S/N-nivå:	> 90 dB (ved 1 kHz, 0 dB)
Distorsjon:	≤ - 60 dB (ved 1 kHz, 0 dB)
Tilkoblinger:	SCART, S-video, komponentvideo, koaksial digital og analog lydutgang
Strømforsyning:	110 – 240 V AC, 50/60 Hz
Størrelse:	360 x 38 x 260 mm

## Dvd-/MPEG4-soitin, liitännät USB- ja SD-muisteille, tuotenumero 38-2445, malli M841

Lue käyttöohjeet ennen tuotteen käyttöönottoa. Säilytä käyttöohjeet tulevaa tarvetta varten.

Pidätämme oikeuden teknisten tietojen muutoksiin. Emme vastaa mahdollisista teksti- tai kuvavirheistä.

Jos laitteeseen tulee teknisiä ongelmia, ota yhteys myymälään tai asiakaspalveluun (yhteystiedot käyttöohjeen lopussa).

## Turvallisuus

### Huomioi seuraavat turvallisuussymbolit



**Varoitus!** Älä avaa laitteen kotelo! Kotelon sisällä on vaarallista jännitettä sisältäviä suojaamattomia komponentteja, jotka voivat aiheuttaa sähköiskun.

### DVD-soittimessa



#### LUOKAN 1 LASERLAITE

**Varoitus!** Älä avaa laitteen kotelo! Näkymätön lasersäde voi aiheuttaa silmävaurioita. Älä katso säteeseen edes optisten instrumenttien läpi.

- Tuotteen saa korjata vain valtuutettu huoltoliike.
- Älä pura tai muuta tuotetta.
- Tuote on tarkoitettu vain sisäkäyttöön.
- Älä altista laitetta liian korkeille lämpötiloille, iskuille, kosteudelle tai vedelle.
- Älä sijoita tuotetta sellaiseen paikkaan, josta se voi tippua veteen tai muuhun nesteeseen. Älä laita laitteen päälle nesteitä sisältäviä esineitä, kuten maljakointa tai limsapulloja.
- Älä käytä laitetta kosteissa tai pölyisissä tiloissa tai paikoissa, joissa siihen kohdistuu voimakasta värähtelyä.
- Sammuta mahdollinen valmiustila yön ajaksi ja poistuessasi kotoa.

# 1. Painikkeet ja toiminnot

## 1.1 Laitteen etupuoli

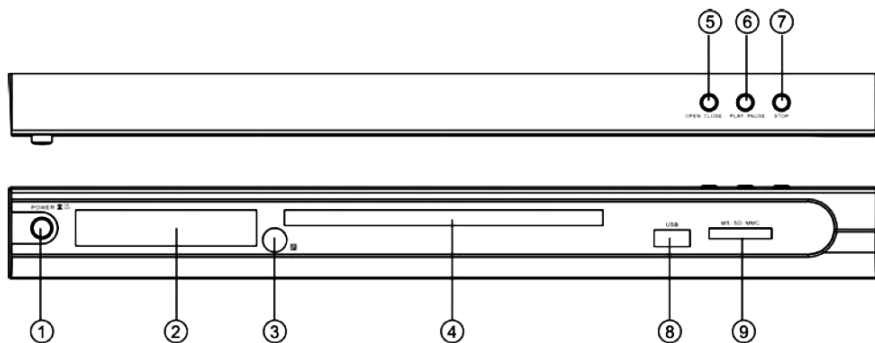

1. POWER (virta päällä/poissa)
2. Näyttö
3. Infrapuna-anturi
4. Levykelkka
5. OPEN/CLOSE (avaa/sulje levykelkka)
6. PLAY/PAUSE (toisto/tauko)
7. STOP (pysäytys)
8. USB – USB-muistiliitäntä
9. MS/SD/MMC – Liitäntä muistikortille

## 1.2 Laitteen takapuoli

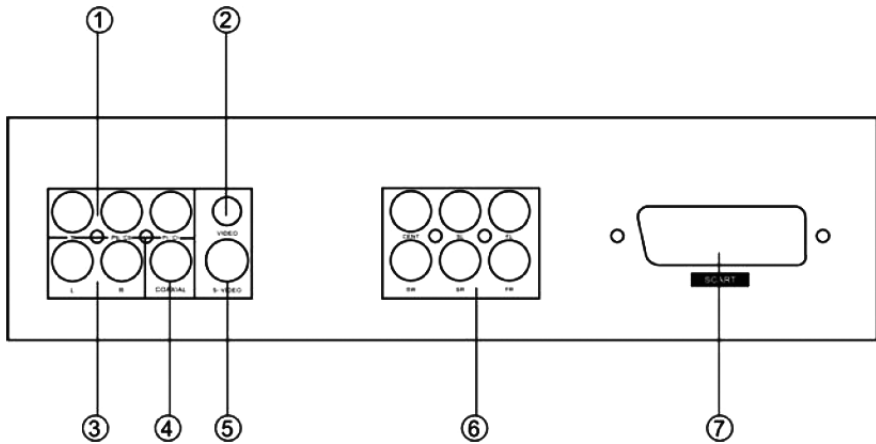

1. **Y / Pb/Cb / Pr/Cr** – Komponenttvideoulostulo (3 x RCA)
2. **VIDEO** – Komposiittivideoulostulo. CVBS RCA-liittimillä.
3. **L-R** – Analoginen ääniliitäntä. 2-kanavainen stereo RCA-liittimillä.
4. **KOAXIAL** – Digitaalinen ääniliitäntä. SPDIF RCA-koaksiaaliliitännällä.
5. **S-VIDEO** – S-video -liitäntä 4-napaisella mini-DIN -liittimellä.
6. 5.1-kanavainen ääniliitäntä – liitäntä 5.1-vahvistimelle.
7. **SCART**-liitäntä



## 1.3 Kaukosäädin

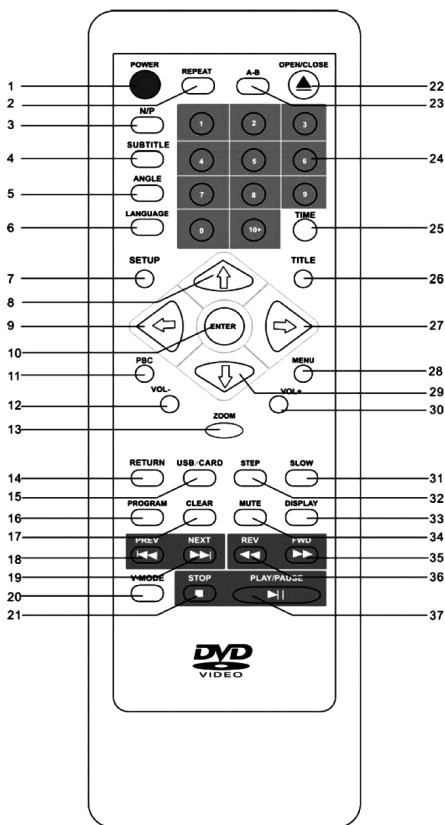

1. [ POWER ] – Kytkee laitteen päälle ja sammuttaa sen
2. [ REPEAT ] – Aktivoi uudelleen-toiston
3. [ N/P ]
4. [ SUBTITLE ] – Valitsee tekstityksen
5. [ ANGLE ] – Valitsee kuvakulman
6. [ LANGUAGE ] – Valitsee ääniraidan/kielen
7. [ SETUP ] – Valitsee asetusvalikon
8. [ ▲ ] – Ylös
9. [ ◀ ] – Vasemmalle
10. [ ENTER ] – Vahvistaa asetukset
11. [ PBC ]
12. [ VOL - ] – Äänenvoimakkuuden vähennys
13. [ ZOOM ] – Suurentaa kuvan
14. [ RETURN ]
15. [ L/R ]
16. [ PROGRAM ] – Ohjelmoitu toisto
17. [ CLEAR ] – Mitätöi syötetyn tekstin
18. [ ◀◀ ] – Edellinen raita/luku
19. [ ▶▶ ] – Seuraava raita/luku
20. [ V-MODE ]
21. [ ■ ] – Pysäyttää toiston
22. [ ▲ ] – Avaa/sulkee levykelkan
23. [ A-B ] – Yhden kohdan toisto
24. [ 0-9 ] – Numeropainikkeet
25. [ TIME ] – Siirry kohtaan
26. [ TITLE ] – Otsikko
27. [ ▶ ] – Oikea
28. [ MENU ] – Valitsee dvd-levyn valikot
29. [ ▼ ] – Alas
30. [ VOL + ] – Äänenvoimakkuuden lisäys
31. [ SLOW ] – Toisto hitaalla nopeudella
32. [ STEP ]
33. [ DISPLAY ]
34. [ MUTE ] – Äänen mykistys
35. [ ▶▶ ] – Pikakelaus eteenpäin
36. [ ◀◀ ] – Pikakelaus taaksepäin
37. [ ▶|| ] – Pysäyttää/keskeyttää toiston

## 1.4 Soitin toistaa seuraavia medioita

Dvd Yksi- ja kaksipuoliset yksi- ja kaksikerroksiset:

Dvd+R/dvd+RW

Dvd-R/dvd-RW

Cd-DA (Cd-Digital Audio)

Mp3

MPEG4

Cd-R/cd-RW

Photo cd (JPEG)

Muistikortti

USB-muisti

MS (Memory Stick)

SD (Secure Digital)

MMC (Multimedia Card)

### Aluekoodi

Dvd-soittimessa ja dvd-levyissä on aluemarkintä. Soitin ei tunnista levyä, mikäli soittimen ja levyn merkinnät eivät vastaa toisiaan. Teksti "WRONG REGION" ilmestyy ruutuun, jos yrität soittaa väärän alueen levyä.

### Aluekoodi Alue

- 1 Kanada, USA
- 2 Eurooppa, Japani, Lähi-Itä (Saudi-Arabia, Egypti, Iran, Etelä-Afrikka)
- 3 Itä-Aasia (Hong Kong, Taiwan, Etelä-Korea), Kaakkois-Aasia
- 4 Australia, Karibia, Keski- ja Etelä-Amerikka, Meksiko, Uusi-Seelanti
- 5 Afrikka, entiset neuvostomaat, Intia, Pohjois-Korea, Pakistan
- 6 Kiina

## 2. Hoito

### 2.1 Puhdistaminen

- Irrota aina virtajohdon pistoke verkkovirrasta ennen puhdistusta.
- Varmista, että laitteeseen ei pääse kosteutta.
- Käytä kosteaa liinaa, kun puhdistat laitteen koteloaa.
- Älä käytä voimakkaita puhdistusaineita tai liuottimia.

### 2.2 Käsittele levyjä oikein

- Pitele levyä reiästä ja reunasta. Näin vältät sormenjälkien ja lian kertymisen levyn pintaan.
- Älä taivuta levyä äläkä altista sitä suoralle auringonvalolle tai muulle lämmönlähteelle.
- Säilytä levyjä koteloissaan.
- Puhdista levyt kuivalla ja pehmeällä liinalla keskeltä ulospäin. Älä käytä puhdistusaineita tai vahvoja liuottimia.

## 3. Esivalmistelut

### 3.1 Ota tuote pakkauksesta

#### Pakkauksen sisältö

- Dvd-soitin
- Kaukosäädin
- Käyttöohje

#### Aseta paristot kaukosäätimeen

1. Irrota paristolokeron kansi.
2. Aseta lokeroon kaksi AAA/LR03-paristoa (ei sisälly pakkaukseen).
3. Varmista, että paristot tulevat lokeroon oikein päin.
4. Pane paristolokeron kansi takaisin paikalleen.

#### Huom.

- Vaihda aina molemmat paristot samalla kertaa.
- Poista paristot kaukosäätimestä vuotojen estämiseksi, mikäli et aio käyttää sitä vähään aikaan.

## 4. Liitännät

Kun kuvaa siirretään johdoilla, voit valita eri signaaleja ja liittimiä.

### Huom.!

- Sammuta dvd-soitin ja televisio, ennen kuin teet liitännöitä.
- Lue television tai vahvistimen käyttöohje ennen dvd-soittimen liittämistä.

### 4.1. Liittäminen televisioon

Dvd-soitin voidaan liittää televisioon monella eri tavalla riippuen television liitännöistä.

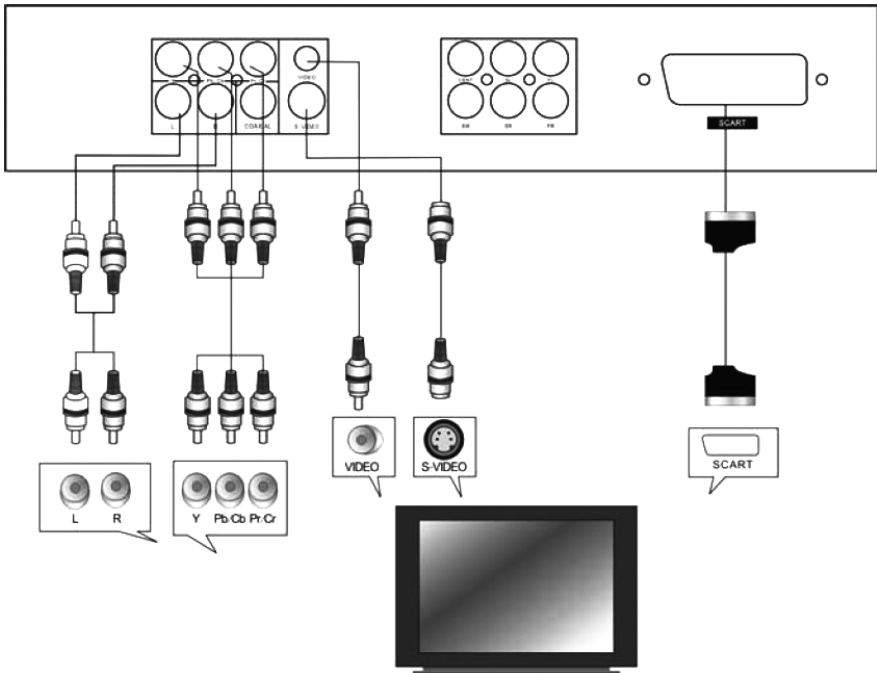

## Yleisin ja yksinkertaisin liitäntä on SCART-johto

- **SCART (7)** – Sekä kuva että ääni siirtyvät televisioon. Liitä SCART-johto (ei sisälly) dvd-soittimen SCART-ulostulon ja television SCART-sisäänmenon välille.
  - o Johto siirtää sekä kuvan, että äänen.
  - o Valitse television AV-kanava.
  - o Vaihda dvd-soittimen ulostulosignaalia painamalla kaukosäätimen V-MODE -painiketta saavuttaaksesi parhaan mahdollisen kuvan televisioosi.
  - o Useimmille käyttäjille tämä asennus riittää.

## Muut liitännät

SCART-kaapelin lisäksi voidaan dvd-soitin kytkeä usealla eri tavalla. Seuraavat kohdat selittävät vaihtoehtoisia dvd-soittimen signaalinsiirtotapoja.

Tärkeää. Seuraavat esimerkit ovat dvd-soittimen ja television välillä olevia, mutta ne toimivat myös muiden laitteiden (plasma-tv, videoprojektori yms.) kuvansiirrossa, kun vain tarvittavat liittimet ovat käytettävissä. Katso television käyttöohjeesta, mitä liittimiä ja signaaleja on käytettävissä. Tekstissä viitataan eri kuvanlaadun teoreettisiin tasoihin, mutta käytännössä kuvanlaatu voi vaihdella eri laitekokoonpanojen mukaan.

PAL ja NTSC ovat erilaisia tv-järjestelmiä. NTSC:tä käytetään lähinnä USA:ssa.

PAL:ää käytetään yleisesti läntisessä Euroopassa. Kuvanlaatu voi vaihdella dvd-filmin tallennusmuodon (PAL tai NTSC) mukaan ja dvd-soittimen asetuksen (PAL tai NTSC) mukaan.

Useimmat televisiot ja dvd-filmit Pohjoismaissa sopivat PAL:lle. Sitä pidetään parempana, koska sillä on parempi erottelukyky kuin NTSC:llä.

- **Komposiittivideo (2)** sekä **L-R (3)** (analoginen ääniliitäntä). Komposiittivideoliitäntä täytyy aktivoida valikosta.
  - o **Komposiittivideo (CVBS)** toimii kaikilla normaaleilla televisioilla. Yksinkertaisin on käyttää SCART-johtoa, koska SCART siirtää sekä kuvan (komposiittivideon) että äänen. Komposiittivideo voidaan siirtää myös omalla johdollaan dvd-soittimen komposiittivideoulostulosta.
  - o Johto liitetään television vastaavaan sisäänmenoon (yleensä Video In).
  - o Vaihda dvd-soittimen ulostulosignaalia painamalla kaukosäätimen V-MODE -painiketta saavuttaaksesi parhaan mahdollisen kuvan televisioosi.

- **S-VIDEO (5)** sekä **L-R (3)** (analoginen ääniliitäntä).  
S-video (Y/C) mahdollistaa paremman kuvanlaadun kuin komposiittivideo ja on suositeltavampi, jos television ominaisuudet mahdollistavat sen käytön. (Katso television käyttöohjeesta.)
  - o S-video liitetään 4-napaisella mini-DIN -liittimellä (kutsutaan s-videoliittimeksi). Dvd-soitin täytyy ehkä asettaa valikosta, jotta se pystyy lähettämään s-video -signaalia.
  - o Paina kaukosäätimen V-MODE -painiketta muuttaaksesi dvd-soittimen ulostulosignaalin s-video -signaaliksi.
  - o **HUOM.!** Kuva muuttuu mustavalkoiseksi, jos televisio ei tue s-video -signaalia.
  
- **Komponenttivideo (1)** sekä **L-R (3)** (analoginen ääniliitäntä).  
Komponenttivideo (YPbPr) antaa parhaan kuvanlaadun, mitä dvd-soitin lähettää. Sitä suositellaan käytettäväksi, jos television ominaisuudet tukevat komponenttivideota. Dvd-soitin voi lähettää komponenttisignaalin joko interlace- tai progressive scan -tilassa. Katso television käyttöohjeesta kumpaa tapaa televisiosi tukee.
  - o Komponenttivideosignaali voidaan liittää kolmella RCA-liittimellä dvd-soittimen takaa ja kytkeä television vastaaviin liittimiin.
  - o Paina kaukosäätimen V-MODE -painiketta vaihtaaksesi dvd-soittimen ulostulosignaalia interlace- ja progressive scan -tilojen (Component ja P-scan) välillä.

## 4.2 Liittäminen vahvistimeen

Dvd-soitin voidaan liittää vahvistimeen seuraavalla tavalla:

### Kytkevävaihtoehdot:

- Stereoääni **L-R:n (3)** kautta.
- Surroundääni **5.1-liitännän (6)** kautta.
- Digitaalinen ääniliitäntä **KOAXIAL:in (4)** kautta.

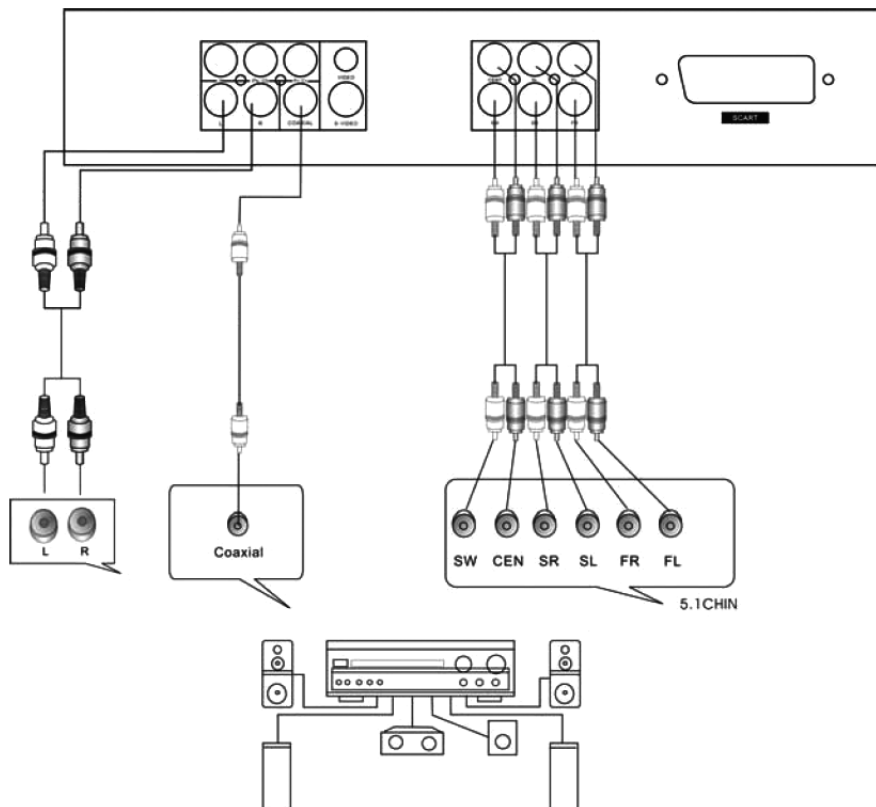

### Varoitus!

Älä koskaan liitä vahvistinta digitaaliseen ääniliitäntään, jos sillä ei ole Dolby digital AC3- tai DTS-dekooderia. Dvd-levyjä toistettaessa voi tämä vahingoittaa vahvistimia ja kaiuttimia tai aiheuttaa kuulovaurioita.

## 5. Dvd-soittimen toiminnot

Painikkeiden toiminnot ovat samat sekä dvd-soittimessa, että kaukosäätimessä.

### POWER

Paina soitin päälle tai pois päältä.

### OPEN/CLOSE

Avaa tai sulje levykelkka.

### SUBTITLE

Vaihda tekstitysten kieltä (ainoastaan tekstitystä tukevilla dvd-levyissä).

### LANGUAGE

Vaihda ääniraitaa/kieltä (ainoastaan tätä tukevilla dvd-levyissä).

### TIME

- **Dvd-levyt:** Paina tätä painiketta syöttääksesi tietyn kohdan tai ajan. Valitse painikkeilla ◀ ja ▶. Syötä aika/kohta numeropainikkeilla. Vahvasta painamalla ENTER.
- **SVCD, VCD ja cd:** Paina syöttääksesi tietyn ajan. Valitse painikkeilla ◀ ja ▶. Syötä aika numeropainikkeilla. Vahvasta painamalla ENTER.

### 0-10+ (numeropainikkeet)

Käytetään ajan, luvun/kohdan ja raidan numeron syöttämiseen.

### CLEAR

Paina ja poista numeropainikkeilla syöttämiäsi numeroita.

### MENU

Paina MENU-painiketta toiston aikana siirtyäksesi dvd-levyn valikkoon (ainoastaan niissä levyissä, joissa on valikkotoiminto).

### SETUP

Valitse dvd-soittimen asetusvalikko.

### DISPLAY

Paina katsellaksesi dvd-levyn tietoja toiston aikana.

### TITLE

Mene dvd-levyn otsikkovalikkoon (ainoastaan dvd-levyissä).

◀ ▲ ▶ ▼

Siirry dvd-soittimen valikoissa.

### ENTER

Vahvasta valintasi valikoissa.

### REV - ◀◀

Etsi/pikakelaa taaksepäin raidassa/kappaleessa. Jatka toistoa normaalilla nopeudella painamalla PLAY/PAUSE.

### FWD - ▶▶

Etsi/pikakelaa eteenpäin raidassa/kappaleessa. Jatka toistoa normaalilla nopeudella painamalla PLAY/PAUSE.

### PREV- ◀◀

Paina valitaksesi edellinen raita/luku.

### NEXT - ▶▶

Paina valitaksesi seuraava raita/luku.



**STEP**

Pysäytä kuva. Paina useita kertoja, jos haluat edetä kuvaruutu kerrallaan (ei toimi toistettaessa cd:tä tai mp3:a). Jatka toistoa painamalla PLAY/PAUSE.

**STOP**

Paina kerran, jos haluat pysäyttää toiston väliaikaisesti. Tällöin voit jatkaa toistoa myöhemmin samasta kohdasta. Paina toistamiseen, jos haluat pysäyttää toiston kokonaan ja palata levyn alkuun.

**PLAY/PAUSE**

Aloita toisto tai keskeytä se hetkeksi.

**VOL- / VOL+**

Paina VOL+ lisätäksesi äänenvoimakkuutta ja VOL- laskeaksesi äänenvoimakkuutta.

**REPEAT**

- Paina useita kertoja dvd-levyn toiston aikana kun haluat toistaa kappaleen/ kohdan (chapter) tai koko filmin (title).
- Paina useita kertoja VCD- tai cd-levyn toiston aikana kun haluat toistaa raidan (single) tai kaikki raidat (all).

**A-B** (Yhden kohdan toisto)

- Paina A-B –painiketta tavallisen toiston aikana merkitäksesi toistettavan kohdan alun (A). Paina toistamiseen merkitäksesi toistettavan kohdan loppun (B). Soitin toistaa nyt näiden kahden kohdan välisen kohdan ja toistaa sen uudelleen automaattisesti. Paina A-B-painiketta uudelleen kun haluat keskeyttää toiston ja poistaa merkinnät.
- **Huom.** Toistettaessa cd/VCD/SVCD-levyjä täytyy merkintöjen A ja B olla samassa raidassa. Dvd-levyjä toistettaessa voivat merkinnät olla eri kappaleissa/kohdissa.

**ANGLE**

Valitse kuvakulma (jos dvd-filmi tukee toimintoa).

**MUTE**

Mykistä ääni. Voit palata aiemmin asetettuun äänenvoimakkuuteen painamalla painiketta uudestaan.

**L/R**

Toistettaessa cd/VCD/SVCD-levyjä paina L/R-painiketta valitaksesi haluamasi äänikanavan (vasen/oikea/mix/stereo).

**N/P**

Paina odotustilassa N/P-painiketta ja valitse kuvastandardi, AUTO, NTSC tai PAL.

**PBC**

VCD/SVCD-levyjä toistettaessa paina laittaaksesi PBC:n (Playback Control) päälle tai pois päältä.

**SLOW**

Paina SLOW-painiketta tavallisen dvd/VCD/SVCD-levyn toiston aikana toistaaksesi levyä hitaalla nopeudella. Palaa normaaliin toistoon painamalla PLAY/PAUSE.

## V-MODE

Paina odotustilassa V-MODE -painiketta ja valitse erityyppisiä kuvan ulostulosi-  
signaaleja, S-VIDEO, COMPONENT, RGB tai P-SCAN.

## RETURN

Toistettaessa VCD/SVCD-levyjä ja PBC:n ollessa aktivoituna, paina RETURN-  
painiketta palataksesi päävalikkoon.

## PROGRAM

Ohjelmoitu toisto mahdollistaa toiston toivotussa järjestyksessä aina 16 raitaan  
tai kappaleeseen/kohtaan asti.

1. Laita levy soittimeen ja paina sitten PROGRAM, kun levy on latautunut.
2. Merkitse ohjelmalistaan haluamasi raita/kappale nuolinäppäimillä.
3. Paina ENTER lisätäksesi merkitsemäsi raidan/kappaleen listaan.
4. Kun olen lisännyt listaan kaikki haluamasi raidat/kappaleet, valitse PLAY ja  
paina ENTER aloittaaksesi toiston ohjelmoidussa järjestyksessä.
5. Jos PROGRAM-painiketta painetaan toiston aikana, toisto taukoo ja ohjel-  
moitu lista tulee näkyviin. Jatka toistoa painamalla PLAY/PAUSE.
6. Paina kaksi kertaa STOP ja sitten kerran PLAY/PAUSE palataksesi nor-  
maaliin toistoon. Ohjelmalista pyyhkiytyy muistista.

## ZOOM

Paina useita kertoja suurentaaksesi kuvan (toimii vain joissakin filmeissä).

# 6. Toisto

## 6.1 Dvd-levyn toisto

1. Aseta levykelkkaan dvd-levy etikettipuoli ylöspäin ja sulje levykelkka.
2. Levyn päävalikko latautuu automaattisesti.
3. Käytä kaukosäätimen nuolinäppäimiä valitaksesi haluamasi vaihtoehdon  
päävalikosta. Voit myös painaa PLAY/PAUSE, jos haluat aloittaa toiston  
välittömästi.

## 6.2 Mp3:n/WMA:n/MPEG4:n toisto

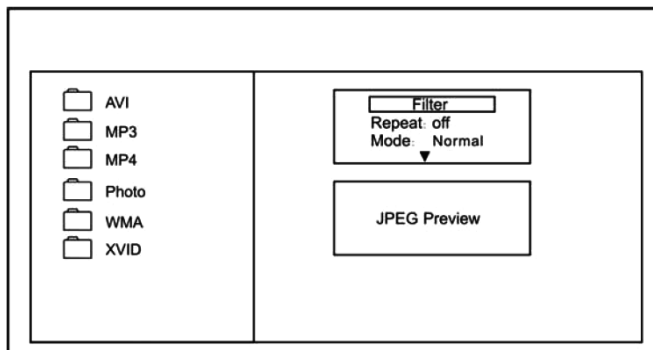

Kun soittimeen asetetaan mp3-, WMA- tai MPEG4-tiedostoja sisältävä levy, ilmestyy levyn sisältö näytölle.

- Valitse soittettava luettelo tai raita nuolipainikkeiden avulla. Vahvasta painamalla ENTER.
- Selataksesi kansioissa ylöspäin, merkitse  ja vahvasta painamalla ENTER.
- Oikeanpuoleisen valikon selitykset (käytä nuolipainikkeita selataksesi listaa):
  - o **Filter**  
Valitse minkä tyyppisiä tiedostoja näkyy vasemmalla tiedostolistassa.
  - o **Repeat**  
Valitse uudelleentoistettava toisto.
  - o **Mode**  
Valitse satunnaisto (Shuffle), esittelytoisto (jokaisesta raidasta soitetaan vain 10 sekuntia) (Intro) tai normaalitoisto (Normal).
  - o **Edit Mode**  
Valitse Edit Mode ja käytä sitten nuolipainikkeita ja ENTER-painiketta merkitäksesi soittolistaan haluamasi raidat. Valitse Add To Program ja paina sitten ENTER lisätäksesi merkityt raidat soittolistaan. Aloita toisto painamalla PLAY/PAUSE.
  - o **Program View**  
Näyttää soittolistalle ohjelmoidut raidat. Valitse listan ensimmäinen raita ja paina PLAY/PAUSE aloittaaksesi toiston.
  - o **Add To Program**  
Lisää merkityt raidat soittolistalle.
  - o **Browser View**  
Näyttää tiedostolistan.
  - o **Clear Program**  
Tyhjentää soittolistan.

### **6.3 Toisto USB-muistista/muistikortilta**

Dvd-soitin tukee USB-muistin tai SD-, MMC- tai MS-tyyppisen muistikortin toistoa.

1. Aseta USB-muisti tai muistikortti dvd-soittimen etupuolella oleviin vastaaviin liitäntöihin.
2. Paina kaukosäätimen USB/CARD-painiketta ja valitse toisto USB-muistista tai muistikortilta (jos sekä USB-muisti ja muistikortti ovat liitettyinä samanaikaisesti).
3. Valitse toistettava kansio tai tiedosto nuolipainikkeiden avulla. Vahvista ohjelmointi ja aloita toisto painamalla ENTER.

## 7. JPEG-kuvien katseleminen

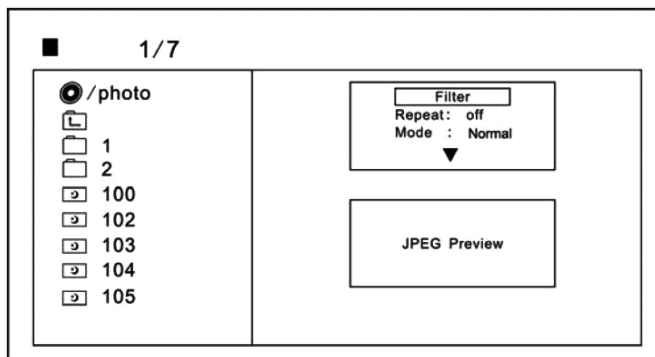

Aseta tai liitä dvd-soittimeen JPEG- kuvia sisältävä cd-levy, dvd-levy, USB-muisti, SD-muistikortti, MMC-muistikortti tai MS-muistikortti ja paina MENU nähdäksesi tiedostolistan.

- Valitse nuolipainikkeiden avulla kuvakansio tai tietty kuva, jonka haluat nähdä. Vahvista painamalla ENTER.
- Selataksesi kansioissa ylöspäin, merkitse  ja vahvista painamalla ENTER.
- Oikeanpuoleisen valikon selitykset (käytä nuolipainikkeita selataksesi listaa):
  - o **Filter**  
Valitse minkä tyyppisiä tiedostoja näkyy vasemmalla tiedostolistassa.
  - o **Repeat**  
Valitse toistettava näyttötapa.
  - o **Mode**  
Valitse satunnainen (Shuffle) tai normaali näyttötapa (Normal).
  - o **Edit Mode**  
Valitse Edit Mode ja käytä sitten nuolipainikkeita ja ENTER-painiketta merkitäksesi kuvalistaan haluamasi kuvat. Valitse Add To Program ja paina sitten ENTER lisätäksesi merkityt kuvat kuvaesitykseen. Aloita kuvaesitys painamalla PLAY/PAUSE.
  - o **Program View**  
Näyttää mitä kuvia kuvaesityksessä on. Valitse listan ensimmäinen kuva ja paina PLAY/PAUSE aloittaaksesi esityksen.
  - o **Add To Program**  
Lisää merkityt kuvat kuvaesitykseen.
  - o **Browser View**  
Näyttää tiedostolistan.
  - o **Clear Program**  
Tyhjentää kuvaesityksen.

## 8. Järjestelmän asetukset

Paina kaukosäätimen SETUP-painiketta avataksesi valikon. Käytä nuolipainikkeita liikkuaaksesi valikoissa. Hyväksy valinta painamalla ENTER.

Kun haluat lopettaa ja poistua valikosta, paina uudestaan SETUP.

### 8.1 LANGUAGE (Kieli)

Language	OSD Language: English
Video	Subtitle : English
Audio	Audio : English
Rating	DVD Menu : English
Misc	

Valitse kieli valikoille, tekstityksille ja ääniraidoille.

- **OSD-language** (valikoiden kielet)
- **Subtitle** (tekstitysten kielet)
- **Audio** (haluttu ääniraita dvd-levyä toistettaessa)
- **DVD Menu** (dvd-levyn valikon kieli)

### 8.2 Video

Language	Aspect Ratio : 4:3
Video	View Mode : Auto Fit
Audio	TV System : PAL
Rating	Video Out : Component
Misc	

Valitse kuvasuhde.

- **Aspect Ratio** (kuvasuhde, kuvan mittasuhteet)  
Valitse joko 4:3 tai 16:9 televisioistasi riippuen.
- **View Mode** (kuinka kuva näytetään televisioruudulla)
- **TV System** (valitse kuvastandardi AUTO, NTSC tai PAL)
- **Video Out** (valitse kuvan ulostulosignaali, S-VIDEO, COMPONENT, RGB tai P-SCAN)

## 8.3 Audio

Language	Bass Management : Off
Video	Front Speakers : Large
	Center Speaker : None
Audio	Surround Speakers: None
	Subwoofer : None
Rating	Test Tones : Off
	Center Delay : No Delay
Misc	Surr. Delay : No Delay
	Digital Output : PCM
	▼

Muuta ääniominaisuuksia surroundvahvistinta käytettäessä.

Voi valita etukaiuttimille, surroundkaiuttimille ja keskikaiuttimelle seuraavia asetuksia:

- o **Large:** Kaiuttimille, joiden taajuusalue on alle 200 Hz (suuremmat kaiuttimet).
- o **Small:** Kaiuttimille, joiden taajuusalue on yli 200 Hz (pienemmät kaiuttimet).
- o **None:** Mitään ääntä ei ole aktivoitu.

**Huom.!** Jos liitettyjen kaiuttimien taajuusalue on matalampi kuin 200 Hz, tulee valita vaihtoehto **Large**.

### - Bass Management

Kun ”Bass Management” on aktivoitu (ON-tilassa), tulee bassoääni ulos etukaiuttimista (jos esim. et ole liittänyt soittimeen subwooferia).

**Huom.** Mp3- tai WMA-tiedostoja toistettaessa Bass Management sammuteaan.

### - Front Speakers (etukaiuttimet)

Muuta etukaiuttimien asetuksia. Valitse **Large** tai **Small** sen mukaan millainen kaiutin soittimeen on liitetty.

### - Center Speaker (keskikaiutin)

Muuta keskikaiuttimien asetuksia. Valitse **Large** tai **Small** sen mukaan millainen kaiutin soittimeen on liitetty.

### - Subwoofer (bassokaiutin)

Valitse jos sinulla on subwoofer liitettynä:

- o **PRESENT:** Bassoääni tulee ulos vahvistimen subwooferliitännän kautta.
- o **OFF:** Bassoääni tulee ulos etukaiuttimien kautta.

### - Surround Speakers (surroundkaiuttimet)

Muuta surroundkaiuttimien asetuksia. Valitse sen mukaan millainen kaiutin soittimeen on liitetty.

- **Test Tones**  
Aktivoi yhden merkkiäänen kullekin kaiutinkanavalle, mikä helpottaa äänen asennusta.
- **Center Delay**  
Valitse viive keskikaiuttimen äänelle.
- **Surr. Delay**  
Valitse viive surroundkaiuttimien äänelle.
- **Digital Output**  
Muuta SPDIF-liitännän asetuksia (koaksiaali).
  - o **OFF:** Liitäntä on sammutettu.
  - o **PCM:** Valitse tämä asetus jos haluat käyttää ainoastaan stereoääntä. Tätä asetusta käytettäessä tulee myös "Lower sampling rate" aktivoida Down Sampling -valikossa.
  - o **All:** Valitse tämä asetus, jos olet liittänyt 5.1-vahvistimen dvd-soittimen digitaaliseen liitäntään.
- **Down Sampling**  
Valitse ON-asento, jos olet edellisessä kohdassa valinnut PCM:n digitaaliseksi liitännäksi (Digital Output).
  - o **ON:** "Lower sampling rate" on aktivoitu.
  - o **OFF:** "Lower sampling rate" on sammutettu.

## 8.4 Rating (sisällönsuojaus)

Language	Parental Control : 8. Adult <input type="button" value="Set Password"/>
Video	
Audio	
Rating	
Misc	

Aseta rajoituksia lapsille, jotta he eivät pääse katsomaan sopimattomia elokuvia.

### Muuta rajoituksia

- Valitse haluamasi suojauksen taso merkitsemällä Parental Control ja painamalla ENTER. Toiminto vaatii salasanan. Esiasetettu salasana on "8888".
- **Huom.!** Vain osa dvd-filmeistä tukee sisällönsuojausta.



### Aseta henkilökohtainen salasana

1. Valitse Set Password ja paina ENTER.
2. Syötä esiasetettu salasana "8888" ja vahvista se painamalla ENTER.
3. Paina uudestaan ENTER.
4. Syötä haluamasi salasana ja vahvista se painamalla ENTER.

**Huom.** Jos unohtat henkilökohtaisen salasanasasi voit aina käyttää esiasetettua salasanaa "8888" poistaaksesi suojauksen.

## 8.5 Misc

Language	<input type="button" value="Use Default Settings"/>
Video	
Audio	
Rating	
Misc	

- Use Default Settings palauttaa soittimen tehdasasetukset.

## 9. Vianhakutaulukko

<b>Ongelma</b>	<b>Mahdollinen syy</b>
Ei kuvaa/ ääntä.	<ol style="list-style-type: none"> <li>1. Onko kaikki yksiköt liitetty verkkovirtaan?</li> <li>2. Ovatko kaikki yksiköt päällä?</li> <li>3. Ovatko kuva ja ääni television valikossa kytketty pois päältä?</li> <li>4. Onko televisio kytketty dvd-soittimeen oikein?</li> </ol>
Toisto ei käynnisty.	<ol style="list-style-type: none"> <li>1. Onko levy asetettu oikein?</li> <li>2. Onko levy likainen tai onko siinä sormenjälkiä?</li> <li>3. Levyssä on väärä aluekoodi.</li> <li>4. Levyn formaatti on väärä.</li> <li>5. Muuta sisällönsuojauksen asetuksia.</li> <li>6. Sulje soitin, irrota pistoke hetkeksi ja aseta se takaisin. Käynnistä laite.</li> <li>7. Kosteutta lukupäässä. Anna soittimen olla käyttämättä muutaman tunnin ajan.</li> </ol>
Ei kuvaa.	<ol style="list-style-type: none"> <li>1. Onko televisio päällä?</li> <li>2. Tarkista liitännät.</li> <li>3. Paina V-MODE ja vaihda ulostulosignaalia.</li> </ol>
Kuva värähtelee tai on rakeinen.	<ol style="list-style-type: none"> <li>1. Älä liitä dvd-soitinta muiden laitteiden kautta, vaan liitä se suoraan televisioon. Häiriöt saattavat johtua dvd-soittimen sisäisestä kopiointisuojauksesta (tulee olla kaikissa dvd-soittimissa).</li> <li>2. Käytä RF-adapteria, jos televisiossa ei ole videoliitäntää.</li> <li>3. Tarkista dvd-soittimen ja television väriasetukset.</li> <li>4. Levy on heikkolaatuinen tai naarmuinen.</li> </ol>
Kuva on musta/ valkoinen tai se rullaa.	- Varmista, että valittuna on oikea TV-järjestelmä (PAL tai NTSC). Valitse tila kaukosäätimen N/P-painikkeella.
Kuva on näyttöä pienempi.	<ol style="list-style-type: none"> <li>1. Muuta näytön kuvasuhdetta: (SETUP MENU &gt; VIDEO &gt; ASPECT RATIO)</li> <li>2. Valitse kuvasuhde dvd-levyn valikosta.</li> </ol>
Askeltaminen eteen- tai taaksepäin ei onnistu.	<ol style="list-style-type: none"> <li>1. Tietyt levyt on ohjelmoitu niin, ettei niissä voi siirtyä eteen- tai taaksepäin.</li> <li>2. Levyllä on vain yksi raita.</li> </ol>
Ei ääntä tai äänenlaatu on huono.	<ol style="list-style-type: none"> <li>1. Varmista, että televisio ja vahvistin ovat päällä ja oikein asennetut.</li> <li>2. Varmista, että televisio ja vahvistin on liitetty oikein ja että liittimet ovat kunnolla kiinni.</li> <li>3. Valitse toinen ääniraita painamalla LANGUAGE-painiketta.</li> <li>4. Varmista, ettei "Mute"-toiminto ole aktivoituna dvd:ssä, televisiossa tai vahvistimessa.</li> <li>5. Takaisinkelauksen, tauon, askelluksen, hitaan toiston ja eteenpäinkelauksen aikana ei kuulu ääntä.</li> </ol>

Mp3-levystä ei kuulu ääntä, tai siitä kuuluu häiriöääniä.	<ol style="list-style-type: none"> <li>1. Mikäli mp3-levyllä on mp3-tiedostoja ja ohjelmatiedostoja sekaisin, ohjelmatiedostot eivät kuulu oikein.</li> <li>2. Varmista, että levyllä on pelkästään mp3-tiedostoja.</li> <li>3. Kokeile seuraavaa mp3-raitaa.</li> </ol>
Kaukosäädin ei toimi.	<ol style="list-style-type: none"> <li>1. Paristojen varaustaso on alhainen tai paristot on asetettu väärin.</li> <li>2. Kaukosäädin on liian kaukana dvd-soittimesta tai yksiköiden välillä on esteitä.</li> <li>3. Dvd-soitin on valmiustilassa.</li> </ol>
Ei Dolby digital- tai DTS-ääntä digitaalisten ääniliitännöiden kautta.	<ol style="list-style-type: none"> <li>1. Varmista, että vahvistin tukee Dolby Digital- tai DTS-ääntä.</li> <li>2. Tarkista, että dvd-soittimen digitaalisen ääniulostulon ja vahvistimen digitaalisen sisäänmenon välillä on koaksiaaliliitäntäkaapeli.</li> <li>3. Varmista, että levyssä on Dolby Digital- tai DTS-tuki, ja että se on valittuna levyn valikosta.</li> </ol>

## 10. Kierrätys

Kierrätä tuote asianmukaisesti, kun poistat sen käytöstä. Ota yhteys kuntasi jäteneuvontaan, mikäli olet epävarma.

## 11. Tekniset tiedot

Yhteensopiva seuraavien standardien kanssa	Dvd, SVCD, VCD Cd, Mp3 Kodak Picture cd, Photo cd MPEG4
Yhteensopivat muistikortit	USB, SD, MMC, MS
Signaaliiliitäntä	Värijärjestelmä: PAL/AUTO/NTSC Äänijärjestelmä: AC3 dekodattu 5.1-kanavainen liitäntä / digitaalinen liitäntä Videoulostulo: 1 Vp-p ± 0,2 Vp-p (75 ohmia) Äänen ulostulo: 2 V RMS
Taajuusalue	20 Hz – 20 kHz (1 kHz:llä 0 dB)
Taajuusvaste	> 90 dB (1 kHz:llä 0 dB)
Särö	> - 60 dB (1 kHz:llä 0 dB)
Liitännät	SCART, S-video, komponenttivideo, koaksiaalinen digitaalinen ja analoginen ääniliitäntä
Virtalähde	110–240 V AC, 50/60 Hz
Mitat	360 x 38 x 260 mm

## SVERIGE

---

KUNDTJÄNST      Tel: 0247/445 00  
                         Fax: 0247/445 09  
                         E-post: kundtjanst@clasohlson.se

INTERNET              www.clasohlson.se

BREV                      Clas Ohlson AB, 793 85 INSJÖN

## NORGE

---

KUNDESENTER      Tlf.: 23 21 40 00  
                         Faks: 23 21 40 80  
                         E-post: kundesenter@clasohlson.no

INTERNETT            www.clasohlson.no

POST                      Clas Ohlson AS, Postboks 485 Sentrum, 0105 OSLO

## SUOMI

---

ASIAKASPALVELU    Puh: 020 111 2222  
                         Faksi: 020 111 2221  
                         Sähköposti: info@clasohlson.fi

INTERNET            www.clasohlson.fi

OSOITE                      Clas Ohlson Oy, Yrjönkatu 23 A, 00100 HELSINKI

## GREAT BRITAIN

---

For consumer contact, please visit  
**www.clasohlson.co.uk** and click on  
**customer service.**

INTERNET            www.clasohlson.co.uk

**CLAS OHLSON**

www.clasohlson.com