



DMTECH

BRUKSANVISNING FÖR

1424T

FÄRG TV MED FJÄRRKONTROLL

Innehåll

Fjärrkontrollen - knappar	2	"Blå bakgrund" vid "ingen-signal"	16
Frontpanel och anslutningar för kringutrustning	3	Volymstapeln	16
Antennanslutningar	3	AV-lägen	16
Före användning	4	Text-TV	16
Egenskaper	4	Att hantera text-TV	16
Säkerhet	4	Text-TV-sida	16
Innan du sätter på TV-n	6	Gå till indexsidan	17
Elanslutning	6	Visa text-TV ovanpå ett TV-program ...	17
Antennanslutning	6	Sök upp textsida under pågående visning av TV-program	17
Anslutning till externa enheter	6	Att visa text med dubbel höjd	17
Isättning av batterier till fjärrkontrollen ..	6	Avslöja "dold" information	17
Sätta På/stänga av (ON/OFF)	6	Stanna automatisk sidbläddring	17
Sätta på TV-n	6	Fastext / (snabbtext)	17
Stänga av TV-n	6	Att avsluta text-TV	18
Manövrera TV-n	7	Tidsvisning	18
A.P.S. (Automatiskt Program-System) (vissa modeller)	7	Anslutning av extern utrustning	18
Manövrera TV-n med frontpanelens knappar	7	Via Scartkontakten	18
Manövrera med fjärrkontrollen	7	Via Antenningången	18
Menysystem	8	Dekoder	18
Ljudmenyn	9	TV och Videobandspelare	18
Bildmenyn	9	Anslutning av extern utrustning	19
Funktionsmenyn	11	Avspelning av NTSC (vissa modeller) ..	20
Installationsmenyn	12	Sök efter och spara videobandspelarens test signal	20
Programmenyn	13	Kamera och Videokamera	20
Andra funktioner	15	Koppla dekodern till videospelaren ...	20
TV-status (OSD)	15	Anslutning av hörlurar (vissa mod.) ...	20
Programhopp (P<P)	15	Anslutning till AV-förstärkare (vissa mod.)	20
Tvåsiffrigt (-)	15	Tips	20
Personliga preferenser (PP)	15	Skötsel av skärmen	20
Skärmlägesindikator	15	Dålig bild	20
Sista minuten för Insomningstimer ...	15	Ingen bild	21
Tyst-indikator	15	Ljud	21
"Ingen-signal"	16	Fjärrkontrollen	21
		Ingen lösning	21
		Specifikationer	21



Se på TV

När TV:n är påsatt, tryck fjärrkontrollens TV-knapp.

Fjärrkontrollen - knappar

TV_LÄGE

- ① LED-lampa
- ② **MENU** = Huvudmeny
- ③ \uparrow = Programsökning uppåt (Markör uppåt)
- ④ \rightarrow = Markör höger
- ⑤ \downarrow = Programsökning nedåt (Markör nedåt)
- ⑥ **0 - 9** = Direkt programval
- ⑦ **P<P** = Föregående program
- ⑧ **-VOL / VOL +** = Volym - / Volym +
- ⑨ **I-II** = Ingen funktion
- ⑩ **INFO** = Programinformation
- ⑪ **Gul (FEATURE)** = Meny för Egenskaper
- ⑫ **Blå (INSTALL)** = Meny för att installera
- ⑬ = Time
- ⑭ = Text-TV / Stoppa
- ⑮ = Uppdatera
- ⑯ = Mix
- ⑰ = Indexsida
- ⑱ = Visa TV-bild bakom
- ⑲ = Förstora
- ⑳ = Extern källa (vissa modeller)
(DVD, AV-1, F-AV / B-AV, RGB)
- ㉑ = TV meny
- ㉒ **Röd (SOUND)** = Ljudmeny
- ㉓ **Grön (PICTURE)** = Bildmeny
- ㉔ = Tyst
- ㉕ **PP** = Växla mellan olika bildinställningar
- ㉖ **--** = Tvåsiffrigt
- ㉗ **<** = Markör vänster
- ㉘ = Viloläge
- ㉙ **TV** = TV_LÄGE

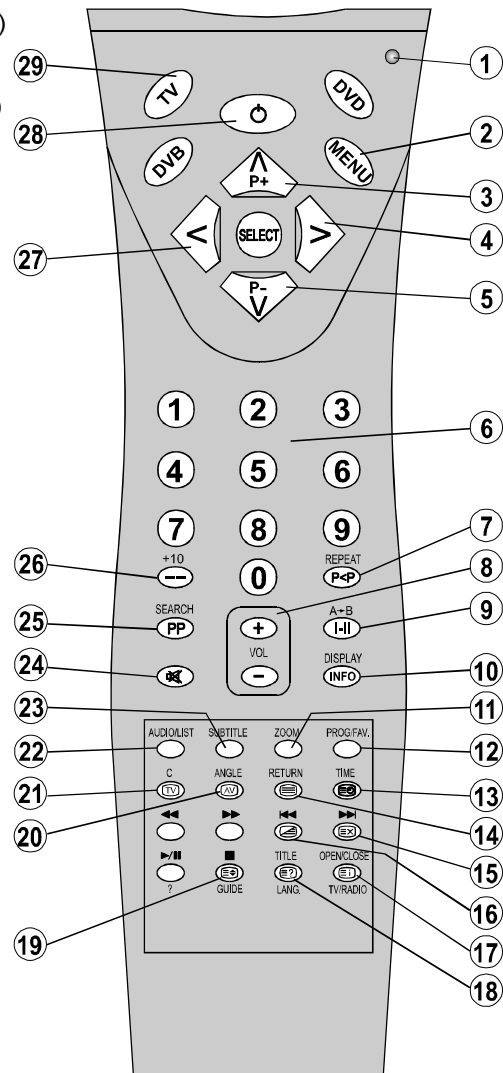

Observera att fjärrkontrollens TV-knapp måste tryckas först, för att TV-funktionerna på fjärrkontrollen skall bli tillgängliga.

Frontpanel och anslutningar för kringutrustning

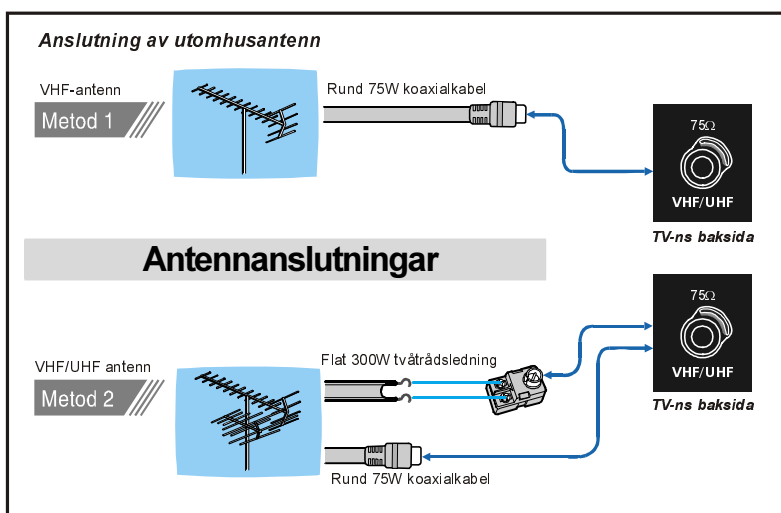
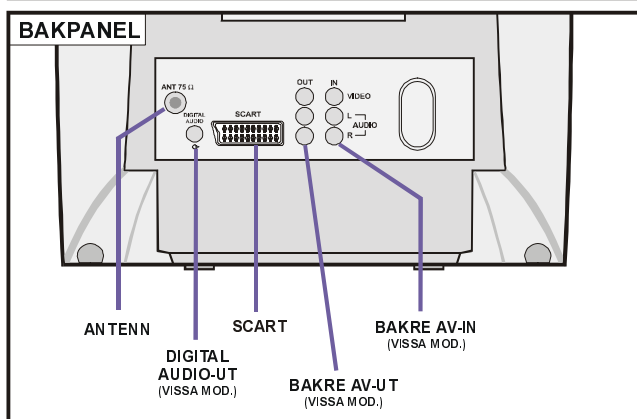
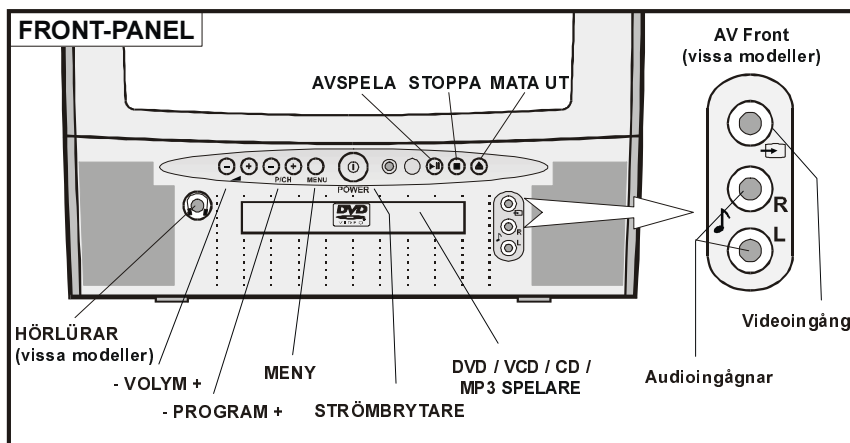

SVENSKA - 3 - TV

Före användning

För god luftväxling, lämna minst 10cm luftspalt ovan och runt TV-n. Undvik att placera föremål ovanpå då detta kan medföra risk för skador på TV och omgivning.

Använd denna apparat i tropiskt och/eller modererat klimat.

Egenskaper

- Detta är en färg-TV med textfunktion och fjärrkontroll.
- 100 programpositioner kan förinställas från VHF- och UHF-banden eller kabelkanaler.
- Kan finjustera kabelkanaler.
- Menybilder i TV-skärmen ger enkel och bekväm TV-kontroll.
- Försedd med SCART-kontakt för tillkoppling av externa enheter (såsom dator, video, TV-spelstation, stereo, etc.) Två SCART-kontakter (vissa modeller).
- Front-AV-in eller Bak-AV-In/Ut (vissa mod.).
- Text-TV. (vissa modeller)
Fastext (vissa modeller)
- Ingång för hörlurar (vissa modeller).
- Direkt kanalval. (vissa modeller)
- A.P.S. (Automatiskt Programmerings-system). (vissa modeller)
- Alla programpositioner kan namnges.
- Knapp för snabbbyte mellan de två senast inställda programmen.
- Automatisk inställning framåt eller bakåt.
- Insomningstimer.
- Automatisk ljudbortkoppling när ingen kanal tas emot.
- När ingen mottagning sker försätter sig TV-n automatiskt i viloläge efter 5 minuter.
- WSS (Vidfilmsmottagning).
- Avspelar skivor av format: DVD / VCD / CD / CD-R / CD-RW / MP3 / JPEG.

Säkerhet

1. Elkälla

Mottagaren får endast kopplas till el-uttag **230V AC, 50 Hz**. Kontrollera före anslutning att eluttaget levererar rätt ström.

2. Elkabel

Dra elkabeln på så sätt att man ej riskerar att gå på den eller att ej den kan komma i kläm. Kontrollera regelbundet att kabeln är hel där den lämnar TV-mottagaren och vid stickkontakten.

3. Fukt och vatten

Använd ej apparaten i fuktig eller våt miljö (undvik badrum och närhet till köksvask eller tvättmaskin). Utsett ej apparaten för regn eller vatten, då detta innebär risk för fara och placera inte vätskefyllda kärl ovanpå. Skyddas från spill och stänk.

4. Rengöring

Före rengöring - koppla alltid ur TV-n från eluttaget. Använd ej flytande rengöringsmedel eller sprayer. Använd en mjuk och torr duk.

5. Ventilation

Tillse att ventilationsöppningarna ej blockeras eller övertäcks - annars föreligger risk för överhettning.

6. Åska

Vid åska med blixtnedslag - dra alltid ut elkabeln för att förhindra att överslag kan skada apparaten. Vidta även denna försiktighetsåtgärd då TV-n lämnas för en tid vid t.ex. semester.

7. Reservdelar

I fall då TV-komponenter behöver bytas ut - tillse att serviceteknikern använder reservdelar i överensstämmelse med vad tillverkaren anger eller som har samma specifikationer som originalet. Icke auktoriserat utbyte kan leda till eldsvåda, el-chock eller liknande fara.

8. Service

Överlåt all service till kvalificerad personal. Avmontera aldrig kåpan - detta kan leda till el-chock.

9. Skärmstrålning

Den strålning som avges från TV-n har fullgod avskärmning. Strålspeglingslängden ligger vid maximalt 30kV.

10. Öppen eld

Sätt inte levande ljus eller annan öppen flamma på TV-mottagaren.

Varning!

Alla ingrepp i strid med föreskrifterna, i synnerhet modifieringar av högspänningsdelar eller byte av bildrör kan leda till ökad skärmstrålning. TV med ickeauktorerade modifieringar av detta slag överensstämmer inte längre med licensen och får ej användas.

Förpackningsmaterialet

• Förpackningsmaterialet är återvinningsbart och bör deponeras på återvinningsstation. Förpackningsmaterial såsom plastfilm eller påsar måste undanhållas från barn.

• Batterier, även sådana som ej innehåller tungmetaller, skall inte kastas tillsammans med hushållsavfall. Deponera förbrukade batterier på ett miljövänligt sätt. Undersök vilka bestämmelser som gäller i Ditt område.

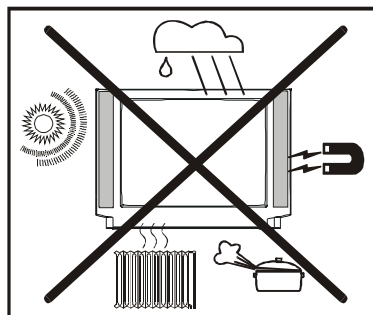
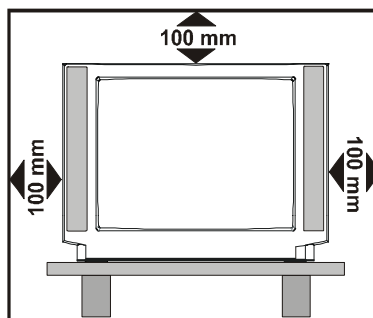

Se på TV

När TV:n är påsatt, tryck fjärrkontrollens TV-knapp.

VARNING

RISK FÖR EL-CHOCK



Blixtsymbolen inom liksidig triangel står som en uppmaning att apparatens innandöme innehåller oisolerade komponenter med "farlig spänning" av sådant slag att den utgör allvarig risk för el-chock och personskador.



Utropstecknet inom liksidig triangel står som en uppmaning att det finns viktig information (som följer med ny apparat) att tillgodogöra sig före ingrepp (service) i apparaten.

"LÄMNA ALDRIG TV-n PÅSLAGEN ELLER I VÄNTELÄGE DÅ DU LÄMNAR DITT HUS"

SVENSKA - 5 - TV

Innan du sätter på TV-n

Elanslutning

OBS: TV-n är anpassad för drift vid **230V AC, 50 Hz.**

- Efter uppäckning, låt TV-n vänta tills dess temperatur anpassats till omgivande lokal före anslutning till el-uttag.

Antennanslutning

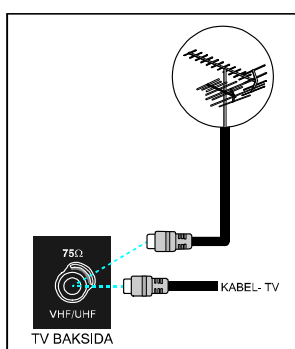

- Anslut kabel från antenn eller kabelnät direkt till RF-kontakten (ANT) på TV-ns baksida. Alternativt kan antennkabeln anslutas via RF-ingången på extern enhet (VCR, DVD etc.) med en extra antennkabel från externa enhetens RF-utgång till TV-ns RF-kontakt.

Anslutning till externa enheter

OBS: Stäng av TV-n innan externa enheter kopplas till.

Kontakter för tillkoppling av externa enheter finns på TV-ns baksida (på vissa modeller även frontpanelen). För anslutning via SCART-kontakten - se manual till aktuell extern enhet.

Isättning av batterier till fjärrkontrollen

- Ta loss batterilocket på fjärrkontrollens baksida genom att försiktigt trycka in låset och lyfta locket.
- Stoppa i två **AAA (R03)** eller motsvarande batterityp.
- Sätt tillbaka batterilocket.

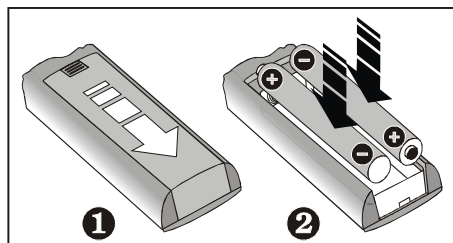

OBS: Avlägsna batterierna ur fjärrkontrollen om denna ej skall användas under en längre tid. Annars kan den skadas av eventuellt batteriläckage.

Sätta På/stänga av (ON/OFF)

Sätta på TV-n

TV-n sätts på i två steg:

- 1-Tryck POWER-knappen på TV-ns frontpanel. TV-n försätts i vänteläge med röd LED-indikator tänd (vänteläge/på).

- 2-För att aktivera TV-n:

Välj visning av program med tryck på sifferknapparna på fjärrkontrollen,

eller,

Välj visning av program med tryck på knapparna P-Upp eller P-Ner och bläddra tills önskat program visas.

På bägge sätt aktiveras TV-n och den röda LED-indikatorn byter till grönt ljus (aktiverad/på).

Stänga av TV-n

- Tryck knappen för vänteläge på fjärrkontrollen - TV-n försätts i vänteläge med rött LED-ljus,

eller,

Tryck POWER-knappen på TV-ns frontpanel - TV-n stängs av och LED-indikatorn släcks helt.

"Var noga med att aldrig stänga av TV:n före DVD:n när skivsläden är utmatad. Skivsläden stannar i utmatat läge om inte DVD:n stängts av."

Manövrera TV-n

TV-n kan manövreras antingen med fjärrkontrollen eller med knapparna på TV-ns frontpanel.

Observera att fjärrkontrollens TV-knapp måste tryckas först, för att TV-funktionerna på fjärrkontrollen skall bli tillgängliga.

A.P.S. (Automatiskt Program-System) (vissa modeller)

“KONTROLLERA ANTENNKABELN AUTO. PROGRAMM. SYSTEM”. A.P.S-systemet startar upp första gången TV-n sätts på. Samtliga tillgängliga TV-kanaler i ditt område lokaliserar och lagras i programminnet automatiskt.

För att avbryta A.P.S. - tryck “TV”-knappen. Börja med att välja land “LAND” och kanaltabell “CHANNEL TABLE” (vissa modeller). Detta påverkar APS:ens sorteringsförfarande.

För att välja “START” använd “ Δ ”- eller “ ∇ ”-knappen och tryck “<”- eller “>”-knappen. För att avbryta APS-processen - tryck “<”- eller “>”-knappen.

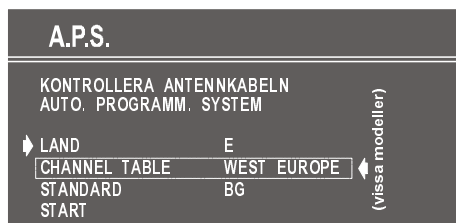

När APS avslutats visas en programlista på skärmen. Där listas alla programnummer med respektive namn.

Om du vill göra ändringar i ordningsföljden eller i programnamnen kan detta göras under prorammenyn.

Manövrera TV-n med frontpanelens knappar

Volymkontroll och programval kan skötas med knapparna på frontpanelen.

Volyminställning

- Tryck knappen “- \blacktriangle ” för att sänka eller “ \blacktriangle +” för att höja ljudvolymen, så att volym-skalan visas i skärmen.

Programval

- Tryck “P +”-knappen för att stega till nästa program, eller “- P”-knappen (vissa modeller) för att stega till föregående program.

Öppna Huvudmenyn

- Tryck “MENU”-knappen för att öppna Huvudmenyn. I Huvudmenyn; välj undermenyer med knapparna “P +” eller “- P” och öppna en undermeny med knapparna “ \blacktriangle +” eller “- \blacktriangle ”. För mer information - se Meny-system på sid. 8.

Manövrera med fjärrkontrollen

Observera att fjärrkontrollens TV-knapp måste tryckas först, för att TV-funktionerna på fjärrkontrollen skall bli tillgängliga.

Fjärrkontrollen är försedd med kontrollfunktioner för att styra TV-ns samtliga funktioner för respektive modell. Funktionerna beskrivs här i överensstämmelse med TV-ns meny-uppbyggnad.

Följande funktioner kan kontrolleras utanför menysystemet.

Fjärrkontrollens funktioner

Fjärrkontrollen är avsedd att hantera både TV:n och DVD-spelaren. För att aktivera TV-funktionerna (vitmarkerade på fjärrkontrollen); tryck först på “TV”-knappen. Då blir TV:ns alla funktioner tillgängliga. Samma gäller för återkomst av DVD-spelarens funktioner; tryck först på “DVD”-knappen. Efter detta är DVD-spelarens blåmarkerade funktioner tillgängliga. För att åter aktivera TV-funktionerna måste “TV”-knappen tryckas igen.

“DVB”-knappen har ingen funktion för TV/ DVD:n.

Volyminställning

Tryck "VOL+" för att höja volymen.

Tryck "-VOL" för att sänka volymen. En grafisk ljudvisning sker nedtill på skärmen i form av en liggande stapel.

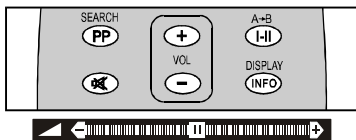

Programval

(Föregående eller nästa program)

- Tryck "P_P"-knappen för att välja föregående program.
- Tryck "P_{P+}"-knappen för att välja nästa program.

Direkt programval:

För att välja programnummer mellan 0-9 - tryck respektive nummerknapp på fjärrkontrollen. För att välja programnummer mellan 10-99 måste tvåsiffer-knappen användas "- -".

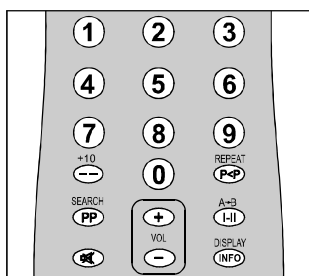

P - - detta skärmeddelande visas upp till vänster i skärmen.

Tryck därefter i en följd det numret för det program som önskas (t.ex. för program 27 - tryck 2 och 7). Den andra siffran måste tryckas inom 3 sekunder efter den första, annars slocknar programdisplayen och proceduren måste tas om från början.

Om ensiffrigt program önskas - tryck nummerknappen direkt och programmet visas omgående.

Programväxling

- Tryck knappen "P<P" (programväxling) för att växla mellan visning av de två senast valda programmen. T.ex. välj program 8, välj program 2 - vid tryck på "P<P" visas åter program 8. Tryck igen för att växla mellan program 8 och 2.

Menysystem

TV-n är försedd med ett menysystem som gör alla inställningar tillgängliga och lättöverskådliga. TV-n kontrolleras härigenom via de kommandon som finns tillgängliga på skärmen.

Tryck "MENU" -knappen.

Huvudmenyn visas på skärmen.

Alla valda menytexter är cyanfärgade med en pil framför.



Tryck "P_{P+}" eller "P_P" knappen för att välja önskat menyalternativ. Tryck "<" eller ">" knappen för att öppna och stänga undermenyns innehåll. Varje menyalternativ kan också nås via de färgade knapparna och "INFO" knappen på fjärrkontrollen.

HUVUDMENYN

Här följer en beskrivning av menysystemet.

Genvägarna direkt till varje undermeny representeras av följande knappar på fjärrkontrollen:

- | | |
|--------------|----------------------|
| "MENU" knapp | - HUVUDMENYN |
| RÖD knapp | - Ljudmenyn |
| GRÖN knapp | - Bildmenyn |
| GUL knapp | - Egenskapsmenyn |
| BLÅ knapp | - Installationsmenyn |
| "INFO" | - Programmenyn |

“MENU”-knappen har två funktioner; öppnar/stänger ”HUVUDMENYN” samt stänger undermenyerna för att öppna närmast högre meny.

Ljudmenyn

Ändra ljudinställningar

- Öppna Ljudmenyn genom att trycka RÖD valknapp på fjärrkontrollen eller,
- Tryck “MENU” -knappen; huvudmenyn öppnas. I huvudmenyn - välj “LJUD...” med knapparna “ Δ ” eller “ ∇ ”. Öppna ljudmenyn med tryck på knapparna “<” eller “>”.

Inställning av volymen:

Då ljudmenyn öppnas är Volym-valet markerat.

- Tryck “>” -knappen för att höja volymen.
- Tryck “<” -knappen för att sänka volymen.

Ljudvolymen kan också justeras direkt med knapparna “VOL+” (för att höja) eller “-VOL” (för att sänka).

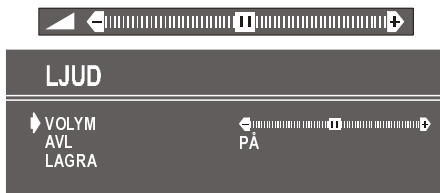

Inställning av AVL

AVL=automatisk ljudnivåanpassning (Automatic Volume Levelling). Denna funktion normaliserar ljudvolymen så att ljudeffekten i rummet blir densamma vid växling mellan TV-kanaler som sänder med olika ljudnivåer. Tryck “<” eller “>” för att sätta på/av denna funktion.



Att spara inställningarna

- Tryck “<”- eller “>” knappen när “LAGRA” alternativet är markerat för att spara gjorda val i minnet.



Bildmenyn

- För att gå direkt till Bildmenyn - tryck “GRÖN” knapp, eller
- Tryck “MENU” knappen, vilken öppnar Huvudmenyn. I Huvudmenyn - välj alternativet “BILD” med “ Δ ” eller “ ∇ ” knappen. Öppna Bildalternativen genom tryck på “<” eller “>” knappen.

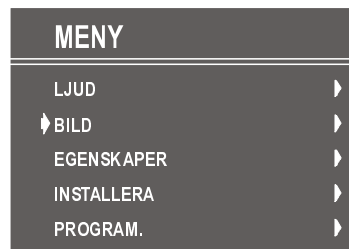

Ställa in ljushet

- Då Bildmenyn öppnas befinner sig markören överst på ljushetsalternativet.
- Tryck “>” -knappen för att göra bilden ljus.
- Tryck “<” -knappen för att göra bilden mindre ljus.

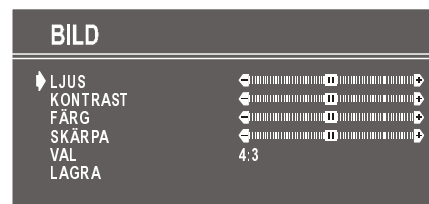

Ställa in kontrast

- Tryck “ Δ ” eller “ ∇ ” -knappen och välj Kontrast.

- Tryck ">" knappen för att öka kontraasten.
- Tryck "<" knappen för att sänka kontrasten.



Ställa in färger

- Tryck "P+" eller "P-" knappen för att välja Färg.
- Tryck ">" för att intensifiera färgen.
- Tryck "<" för att dämpa färgen.

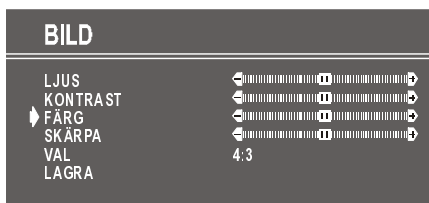

Ställa in skärpa

- Tryck "P+" eller "P-" knappen för att välja Skärpa.
- Tryck ">" för att öka skärpan.
- Tryck "<" för att minska skärpan.

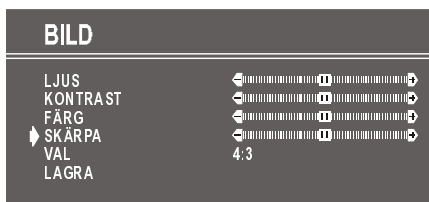

Ställa in färgton

(Då ett NTSC-system avspelas finns detta alternativ tillgängligt endast i AV-läget när källan är NTSC-video. Annars finns inte färgtonsvalet under bildmenyn) (vissa modeller):

- Tryck "P+" eller "P-" knappen och välj Färgton.
- Tryck ">" för att höja färgtonsnivån.
- Tryck "<" för att sänka färgtonsnivån.

Mittläget markeras av en dubbelpil.

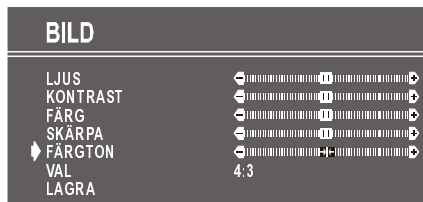

Bildformat (Val)

Detta alternativ gör det möjligt att välja bildstorlek.

Tryck "<" eller ">" knappen för att välja ett av följande tre bildformat : "4:3", "16:9" och "AUTO".

- **4:3** Detta alternativ beskär bilden för att utnyttja hela bildskärmens 4:3-format.
- **16:9** Detta alternativ ger alltid bildvisning i 16:9-format.
- **AUTO** Detta alternativ finns endast tillgängligt om din TV har "WSS"-funktion. Detta gör att bilden automatiskt anpassas beroende på vilket bildformat sändningen från den aktuella kanalen har. Exempel: TV-skärmen har 4:3-format, men sändningen sker i 16:9-format; om alternativet "AUTO" är valt ändras det visade bildformatet automatiskt till 16:9-format. Om sändningen sker i 4:3-format händer ingenting utan bilden visas som vanligt.

WSS-funktionen finns endast i TV-, F-AV- och B-AV (vissa modeller)-läge. För bildformatsval i AV-1 används stift 8 (Scart). I lägena RGB kan bildformatet vara 4:3 eller 16:9 (Auto-funktion finns ej) (vissa modeller).

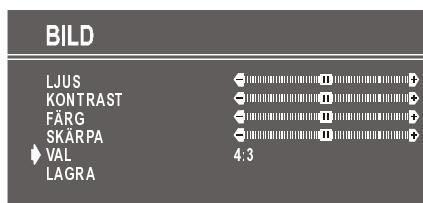

Lagra inställningarna

- Tryck knapparna "<" eller ">" framför alternativet LAGRA för att spara inställningarna i Bild-menyn.

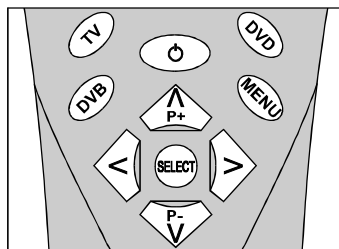
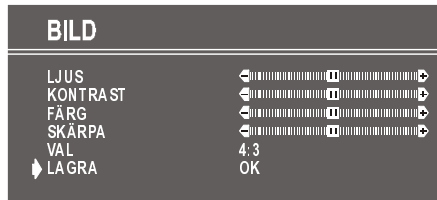

Funktionsmenyn

- För att direkt öppna Funktionsmenyn; tryck "GUL" knapp, eller
- Tryck "MENU" -knappen för att gå via Huvudmenyn; välj **EGENSKAPER** med "P+" eller "P-" -knappen. Öppna därefter Funktionsmenyn med tryck på "<" eller ">" -knappen.



Insomningstimer

Då Funktionsmenyn öppnats är INSOMNINGSTIMER den överst markerade posten. Använd knapparna "<" eller ">" för att stega mellan insomningstiderna; AV, 0:15:00, 0:30:00, 0:45:00, 1:00:00, 1:15:00, 1:30:00, 1:45:00 och , 2:00:00.

Den visas upp till höger i skärmen. Om insomningstimeren är aktiverad, visas den under 3 sekunder tillsammans med TV-status.

0:15 : 00



När endast en minut av insomningstiden återstår visas den automatiskt upp till höger i skärmen tills tiden går ut och TV:n intar beredskapsläge.

Barnlås

Använd denna funktion för att hindra barn från att ändra program eller inställningar utan fjärrkontrollen.

Denna funktion låser inte DVD-knapparna på frontpanelen.

BARNLÅS-funktionen kan aktiveras med knapparna "<" eller ">"; för att välja PÅ eller AV. När AV är valt påverkas inte hanteringen av TV:n. När PÅ är valt kan TV:n endast hanteras via fjärrkontrollen. I detta fall fungerar inte funktionsknapparna på TV:ns högersida.



Val av menyspråk

Menyspråket kan väljas via tryck på knapparna "<" eller ">" på SPRÅK-posten.



Att spara funktionsinställningar

Under Funktionsmenynsparas alla ändringar automatiskt.

Installationsmenyn

- För att gå direkt till Installationsmenyn; tryck "BLÅ" knapp, eller
- Tryck "MENU" -knappen för att gå via Huvudmenyn; välj "INSTALLERA" med "▲" eller "▼" -knappen. Öppna därefter Installationsmenyn med tryck på "<" eller ">" -knappen.



Välja programnummer

För att välja programnummer: Tryck antingen; "<" eller ">", nummerknapp eller tvåsiffer-knappen "--" och nummerknappar.

Välja frekvensband

BAND kan väljas på följande sätt:

- VHF1, VHF3 eller UHF (Frekvensalternativ) med "<"- eller ">" -knappen.
- "C" eller "S" (Kanalalternativ).

Inställning av frekvensvärden (vissa modeller)

Frekvensvärdena är,

- 44 - 890 MHz för band VHF1 - VHF3 - UHF.

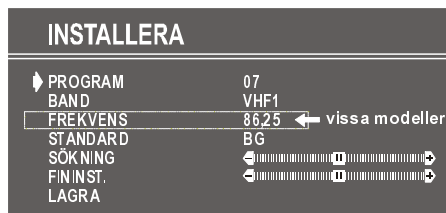

FREKVENSEN kan ändras med; "<"- eller ">" -knappen, nummerknapp eller Tvåsiffer-knappen "--" och nummerknappar.

Decimalvärdet för frekvensen kan endast ändras med tryck på "<"- eller ">" -knappen. Decimalvärdet stegar mellan; "00",

"25", "50" och "75". Decimalvärdet kan också ändras under "Fininställning".

Välja Kanal (vissa modeller)

För att ändra KANAL-inställningen: Tryck antingen; "<"- eller ">", nummerknapp eller Tvåsiffer-knappen "--" och nummerknappar.

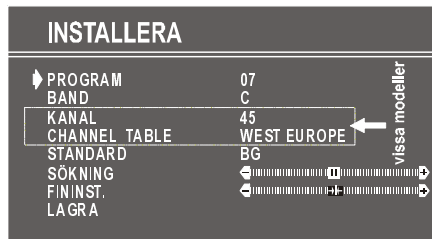

För band C,

01 - 83, WEST EUROPE (VÄSTEUROPA)

01 - 12, 21 - 69, EAST EUROPE
(ÖSTEUROPA.)

01 - 17, 21 - 73, UK.

01 - 76, FRANCE (FRANKRIKE)

04 - 09, FRANCE2 (FRANKRIKE 2)

För band S,

01 - 41, för samtliga kanaltabeller.

Välja kanaltabell (vissa modeller)

CHANNEL TABLE (kanaltabell) är endast tillgänglig vid Kanalval och stegar mellan;

WEST EUROPE (VÄSTEUROPA)

EAST EUROPE (ÖSTEUROPA)

UK

FRANCE (FRANKRIKE)

FRANCE 2 (FRANKRIKE 2)

vid tryck på "<"- eller ">" -knappen.

Välja standard

För att ändra STANDARD: Tryck "<"- eller ">" för att stega mellan; B/G, D/K, I/I', L/L'.

Att välja Sökning

För att starta sökprocessen; tryck ">" för sökning framåt eller "<" för sökning bakåt. "SÖKNING" blinkar under sökprocessen, tills sökningen stoppas eller signaler hittats. Under sökprocessen blir den annars halv-

genomskinliga menybakgrunden "BLÅ". För att avbryta sökprocessen; tryck "<"- eller ">"-knappen igen.

Fininställning

Fininställningsproceduren kan köras för finjustering (efter grovinställning), Om bilden inte är nöjaktig på skärmen.

Använd "<" eller ">" med "FININSTÄLLNING" markerad, tills bästa bild erhålles på skärmen.

I Kanal alternativen är fininställningsmarkören i mittenläget vilket markeras av dubbla pilar.

Att lagra inställningar

Tryck "<"- eller ">"-knappen under "LAGRA" för att de gjorda inställningarna skall sparas.

Programmenyn

- För att gå direkt till Programmenyn - tryck "INFO"-knappen, eller
- Tryck "MENU"-knappen för att gå via Huvudmenyn; välj "PROGRAM." med "▲_{P+}"- eller "▼_{P-}"-knappen. Öppna därefter Installationsmenyn med tryck på "<"- eller ">"-knappen.



Med hjälp av navigeringsknapparna kan markören flyttas i fyra riktningar och Du överblickar 30 program per sida. Med "▲_{P+}"- eller "▼_{P-}"-knappen kan Du bläddra uppåt eller nedåt till samtliga program (utom AV-kanalerna).

I menyerna fungerar "▲_{P+}"- och "▼_{P-}" knapparna som "Riktning uppåt" respektive "Riktning nedåt".

Via markören kan programval göras automatiskt. Valt program markeras med "CYAN"-tecken. Programpositioner kan även nås via siffer-, eller tvåsiffer-knappen. På så vis sker programvalet också automatiskt och vald programposition visas med cyantecken. TV-status ändras också via programvalet. Då tvåsiffer-knappen används för programval visas programnumret i TV-status-fönstret "OSD" enligt "P --" och de sifferknappar som trycks visas här.

Programnumren är från 00 till 99. Programplatsens namn har 5 teckenplatser. Efter autosökningen lagras programmen enligt följande:

- Frekvenssökning "PR01" (programnummer),
- Kanalsökning "C-01" eller "S-01" (band och kanalnummer), som förval.

Nederst i menyfönstret finns en uppsättning snabbfunktioner för programpositionerna. Dessa funktioner aktiveras via fjärrkontrollens färgade knappar; NAMN (RÖD) för att redigera programpositionens namn, TA BORT(GUL) för att ta bort innehållet i programpositioner, INFOGA (VIT) för att lägga in ett nytt program framför den befintliga positionen, AUTOLAGR. (BLÅ) för att öppna undermenyn A.P.S.

För att redigera namnet i önskat program: 1) markera programpositionen och tryck RÖD knapp (NAMN), 2) första teckenpositionen i det befintliga namnet börjar blinka, 3) sök med "▲_{P+}"- eller "▼_{P-}"-knappen för att byta tecken, 4) använd "<"- eller ">"-knappen för att flytta markören till en ny teckenposition.

När markören befinner sig på sista teckenpositionen hoppar markören vid tryck på ">"-knappen till den första. På samma vis hoppar markören till den sista teckenpositionen vid tryck på "<"-knappen när markören befinner sig på den första.

PROGRAM.		
01 C-12	11 ----	21 ----
02 C-23	12 ----	22 ----
03 C-45	13 ----	23 ----
04 C-47	14 ----	24 ----
05 C-50	15 ----	25 ----
06 C-55	16 ----	26 ----
07 ----	17 ----	27 ----
08 ----	18 ----	28 ----
09 ----	19 ----	29 ----
10 ----	20 ----	30 ----

■ NAMN.	■ TA BORT
■ INFOGA	■ AUTOLAGR.

Under namnredigeringsproceduren byts snabbfunktionerna som finns tillgängliga nederst i menyfönstret ut till; "LAGRA" (RÖD) och "AUTOLAGR." (BLÅ)

Lagra det redigerade namnet genom att trycka RÖD knapp (LAGRA). Lämna redigeringsläget utan att spara genom att trycka BLÅ knapp (AUTOLAGR.).

■ LAGRA	■
■	■ AVBRYT

Snabbfunktionerna (NAMN, TA BORT, INFOGA och AUTOLAGR.) försvinner vid tryck på GRÖN knapp. Aktuell programposition (A) markeras med gröna tecken. I detta läget ändras inte TV-status (programvalet är ej automatiskt). Aktuell programposition markeras med "CYAN"-tecken. Markera önskad programposition (B) med navigeringsknapparna (pilknapparna). Tryck GRÖN knapp igen för att lägga in ett nytt program på den aktuella positionen (B).

Betänk att "Prog-00" är den lägsta programpositionen (skall ej läsas "Prog-100"). Om ett nytt program läggs in då Prog-00 är markerad, skiftar samtliga befintliga program ett steg uppåt, Prog-99 raderas och nya Prog-00 får automatiskt det första frekvensvärdet i VHF1 (44 MHz).

Tryck BLÅ knapp (AVBRYT) för att avbryta inläggning av ny programposition.

För att TA BORT - tryck GUL knapp (snabbfunktionerna byts ut). Tryck GUL knapp en gång till för att definitivt radera programpositionen. Programpositionerna nedanför skiftar då ett steg uppåt. Prog-00 raderas och erhåller det första frekvensvärdet i VHF1 (44 MHz). Tryck på BLÅ knapp avbryter den påbörjade "TA BORT"-proceduren.

Tryck BLÅ knapp för att gå till Autolagr.-menyn. Denna funktion beskrivs enligt nedan.

A.P.S. är en funktion som söker av och sparar alla tillgängliga kanaler automatiskt på TV-n, i överensstämmelse med de sändningar och programsystem som finns i Ditt område.

FREKVENSVÄL (vissa modeller)

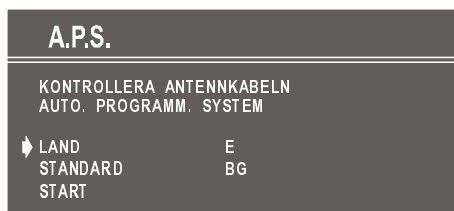

KANALVÄL (vissa modeller)

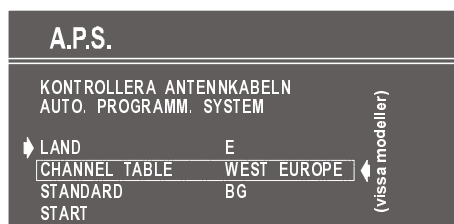

Om din TV har fler än ett Standardval (beroende på vilket land) kan detta ändras med hjälp av "<"- eller ">"-knappen till; BG, DK, I/I' eller L/L', under "PROGRAM"-alternativet.

I Kanalvalet kan Du välja kanaltabell med "<"- eller ">"-knappen (WEST EUROPE (VÄSTEUROPA), EAST EUROPE (ÖSTEUROPA), UK, FRANCE (FRANKRIKE), FRANCE2 (FRANKRIKE2)).

För att avbryta A.P.S. - tryck "**TV**"-knappen. Börja med att välja land "**LAND**" och kanaltabell "**CHANNEL TABLE**" (vissa modeller) Detta påverkar APS:ens sorteringsförfarande.

För att välja "**START**" använd "**▲**"- eller "**▼**"-knappen och tryck "**<**"- eller "**>**"-knappen. För att avbryta APS-processen - tryck "**<**"- eller "**>**"-knappen.

När APS avslutats visas en programlista på skärmen. Där listas alla programnummer med respektive namn.

Om du vill göra ändringar i ordningsföljden eller i programnamnen kan detta göras under programmenyn.

Andra funktioner

TV-status (OSD)

Programnummer, Programnamn (eller **AV**), (visas upp till vänster på skärmen) och **Insomningstimer** (visar återstående tid upp till höger på skärmen, om aktiverad). Vid stereoal visas också ljudindikatorn här, vilken visas under 3 sekunder efter varje programbyte.

P 01 Programnummer

PR-01 Programnamn (5 tecken)

Dessa "OSD":er visas när ett nytt program väljs med sifferknapparna, vid tryck på "**P<P**"-knappen, eller "**▲**"- eller "**▼**"-knappen, eller med "**TV**"-knappen.

Programhopp (P<P)

Tryck "**P<P**"-knappen för att snabbväxla mellan de två senast valda programmen.

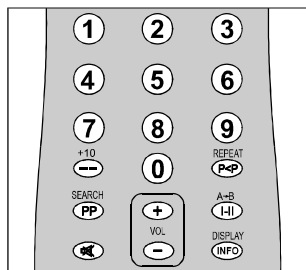

Tvåsiffrigt (- -)

Denna "OSD" visas vid tryck på "--" (tvåsiffer)-knappen.

P - -

Därefter har man 3 sekunder på sig att påbörja inmatningen av två siffror. Väntar man längre slocknar OSD:n och proceduren måste upprepas. Tidsbegränsningen gäller även mellan den första och den andra siffran för programnumret.

Personliga preferenser (PP)

Samtliga förvalda värden återställs vid tryck på "PP"-knappen.

PP

Skärmlägesindikator

Detta skärmmeddelande visas under programnumret tillsammans med TV-status.

För skärmvisningsläge 4:3 **4:3**

För skärmvisningsläge 16:9 **16:9**

För skärmvisningsläge AUTO **AUTO**

Sista minuten för Insomningstimer

Den visas upp till höger på skärmen. Om insomningsfunktionen är aktiv visas den samtidigt med TV-status och försvinner efter 3 sekunder.

Under sista nedräkningsminuten visas den kontinuerligt upp till vänster på skärmen ända tills viloläget aktiveras.

0:15 : 00

Tyst-indikator

Den visas upp i mitten på skärmen då funktionen aktiveras. När funktionen väljs bort slocknar indikatorn.



Det finns två alternativ att inaktivera "Tyst"-funktionen; det första att trycka "**MUTE**"-knappen, varvid volyminställningen återgår till senast justerade värde, det andra alternativet är att höja ljudvolymen, varvid ljudet börjar från lägsta volym och ökar. Genom att istället

sänka ljudvolymen sker denna bara grafiskt - ljudet är fortsatt tyst. Om "X"-knappen trycks igen efter det att volymen justerats nedåt, återkommer ljudet med den sänkta ljudvolymen.

“Ingen-signal”

Indikator för Ogiltig-signal-timer

Den visas mitt i skärmen då ingen giltig signal kan detekteras. Den visar återstående tid till automatiskt beredskapsläge (5 minuter, såvida ingen giltig signal detekteras, eller knapp trycks på fjärrkontrollen). Indikatorn visas under 3 sekunder vid ogiltig signal.

Efter ett kommando från fjärrkontrollen (om "Ingen-signal"-timern är aktiv) stannar timern och om ingen-signal åter känns av inom 5 minuter, startar nedräkningen på nytt.

Funktionen finns ej i AV-läge.

05 : 00

“Blå bakgrund” vid “ingen-signal”

Då ingen giltig signal känns av (i TV (vissa modeller) eller AV-läge) aktiveras "Blå bakgrund". Vid sökprocedurerna är Blå bakgrund ej aktiverad, men istället blir den halvtransparenta menybakgrunden blå.

Volymstapeln

Den visas nedtill i mitten på skärmen. När ett volymkommando tas emot (tryck på "V+" eller "V-" via fjärrkontrollen eller frontpanelen) och ingen meny är aktiv. Den visas under 3 sekunder efter senaste volymkommandot mottagits.



AV-lägen

Tryck på "AV"-knappen för att växla mellan TV- eller AV-lägena (förutom i text-TV-läge). Upprepade tryck stegar mellan följande AV-lägen: DVD, AV-1, F-AV/B-AV (Front-AV/Bak-AV) (vissa modeller), RGB.

AV-1 stödjer RGB, men om ett färgproblem skulle uppstå i AV-1 är det oftast bättre att växla till RGB-kanalen.

AV-läget kan lämnas med tryck på "TV", sifferknapp eller "A_{P+}" / "V_{P-}".

Text-TV

Text-TV är ett informationssystem som visar text på TV-skärmen. Med hjälp av text-TV-systemet kan Du läsa text-sidor under ämnesavsnitt som finns tillgängliga via ett innehållsindexf.

"OSD" (On screen display) finns inte tillgängligt i text-TV.

Kontrast, ljushet eller färgjusteringar finns intetillgängliga, men ljudet kan justeras.

Att hantera text-TV

- Välj en TV-station som sänder text-TV.
- Tryck (TEXT-TV) "☰"-knappen. Vanligtvis laddas indexsidan först på skärmen.

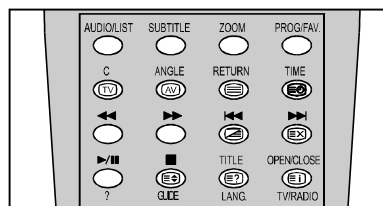

Text-TV-sida

- Tryck det sidnummer som gäller för den önskade sidan.

Det valda sidnumret visas upp i vänster hörn på skärmen. Sidräknaren söker tills den valda text-TV-sidans nummer lokaliserats och dess innehåll visas på skärmen.

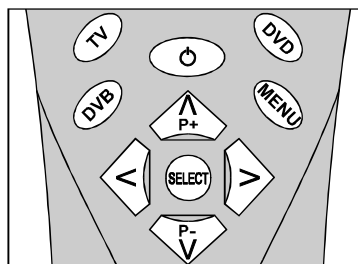

- Tryck "▲_{P+}"-knappen för att bläddra framåt, en sida i taget.
- Tryck "▼_{P-}"-knappen för att bläddra bakåt, en sida i taget.

Gå till indexsidan

- Tryck "⏪i"-knappen för att gå direkt till indexsidan (vanligen sid 100).

Visa text-TV ovanpå ett TV-program

- Tryck "⏪"-knappen. Textsidan ligger då överlagrad på TV-programmet.
- Tryck "⏪"-knappen igen för att återgå till vanlig text-TV-visning.

Sök upp textsida under pågående visning av TV-program

- I text-TV-läge medger tryck på "⏪X"-knappen att skärmen växlar till visning av TV-program. Tryck "⏪X" igen för att åter visa föregående text-TV-sida. Om Du knappar in ett text-TV-nummer med sifferknapparna, kommer översta raden fram upptill på skärmen tills den sökta sidan hittats. Då visas i stället sidnumret och sidan kan snabbt nås med tryck på "⏪X"-knappen.

Att visa text med dubbel höjd

- Tryck "⏪☺"-knappen för att visa övre sidhalvan med dubbel texthöjd.
- Tryck "⏪☹"-knappen igen för att visa nedre sidhalvan med dubbel texthöjd.
- Tryck "⏪☺"-knappen ännu en gång för att återgå till normal text-TV-visning.

Avslöja "dold" information

- Tryck "⏪?"-knappen en gång för att avslöja svar på t.ex. sidor med frågesport eller spel.
- Tryck "⏪?"-knappen igen för att åter dölja svaren.

Stanna automatisk sidbläddring

Vissa text-TV-sidor innehåller mer information än vad som ryms på skärmen. Resterande information bläddras fram med ett visst tidsintervall.

- Tryck "⏪☹"-knappen för att stanna den automatiska sidbläddringen.
- Tryck "⏪☹"-knappen igen för att fortsätta den automatiska sidbläddringen.

Att välja ett underavsnitt

Sidor som är för långa för att rymmas på skärmen i sin helhet kan försees med underavsnitt som kan öppnas individuellt.

- Välj önskad text-TV-sida.
- Tryck "⏪☺"-knappen.
- Välj det önskade underavsnittet genom att knappa in dess fyrsiffriga sidnummer (t.ex. 0001).
- Om underavsnittet tar lång tid att bläddra fram kan TV-programmet visas under tiden via tryck på "⏪X"-knappen.
- Text-TV-sidan visas upptill i vänster hörn på skärmen när sidnumret hittats.
- Tryck "⏪X"-knappen för att visa den önskade text-TV-sidan.

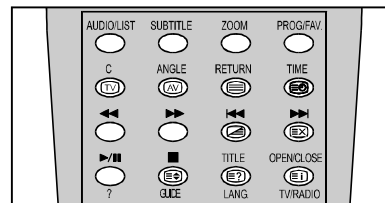

Fastext / (snabbtext)

TV:n stödjer 7-sidigt Text-TV-system. När någon av de 7 minnessidornas nummer knappas in påbörjas inte sökning efter önskad sida, utan sidan visas direkt ur det lagrade minnet.

- Tryck "▲_{P+}"-knappen för att bläddra framåt, en textsida i sänder.

- Tryck "**P**"-knappen för att bläddra bakåt, en textsida i sänder.

För Fasttext (snabbtext)

Ämnesrubriken för textinformationen är ofta färgkodad.

- Tryck motsvarande **RÖD**, **GRÖN**, **GUL** eller **BLÅ** knapp för att bläddra direkt till önskad sida.

Att avsluta text-TV

- Tryck "**TV**"-knappen och skärmen visar det aktuella TV-programmet.

Tidsvisning

- Vid mottagning av TV-program som sänder text-TV, tryck "**⏏**" 3-knappen. Aktuell tidsinformation (från text-TV) visas upptill i skärmen.
- Om det aktuella TV-programmet inte sänder text-TV, visas ingen information.

Anslutning av extern utrustning

Det finns en mängd audio- och videotillbehör som kan anslutas till Din TV.

Följande anslutningsdiagram visar hur olika typer av utrustning bör anslutas till TV-ns baksida eller frontpanel.

Via Scartkontakten

TV:n har en scartkontakt. Vid anslutning av externa enheter (tex. Video eller avkodare) som har scartkontakt, använd **SCART1**-ingången.

Om en extern enhet kopplats via Scartkabel kopplar TV-n automatiskt om till AV-läge. Om signalen är RGB visas RGB "OSD"-indikator på skärmen.

I AV-läget - om DU trycker "**INFO**"-knappen, visas TV-status "OSD" på skärmen.

Via Antenningången

Om Du vill ansluta Din TV till externa enheter som t.ex. videokameror eller dekoder, men den aktuella enheten saknar Scart-anslutning, kan den i stället anslutas via TV-ns ANT-ingång.

Om videoutrustning ansluts via antenningången rekommenderas signalöverföring via Program 0.

Dekoder

Kabel-TV medger ett stort urval av program. De flesta är gratis, andra är s.k. betalkanaler. Detta innebär att du behöver prenumera hos en sändningsorganisation, vars program Du vill kunna ta emot. Denna organisation levererar en dekoder som gör att aktuella program kan avkodas.

Fråga din TV-handlare för mer information. Se också informationen som kom med Din dekoder.

Anslut en dekoder till TV-n via antennanslutningen

- Anslut antennkabeln.

Anslut en dekoder till TV-n utan antensladd

- Anslut dekodern till TV-n med en Scartkabel (RCA Jack-kabel) till **F-AV / B-AV / SCART** (RCA Jack) (vissa modeller). Om Din dekoder har Scartkoppling / RCA Jack kan bättre bildkvalitet erhållas om Scartanslutningen används (RCA Jack-kabel) till **F-AV / B-AV / SCART** (RCA Jack) (vissa modeller).

TV och Videobandspelare

- Anslut antensladdarna.

Bättre bild kan erhållas om enheterna länkas via Scartkabel till **F-AV / B-AV / SCART** anslutning (vissa modeller).

Anslutning av extern utrustning

- A** ANTENN-IN
- B** DIGITAL AUDIO_UT (vissa mod.)
- C** Scart
- D** Bak AV Ut (vissa mod.)
- E** Bak AV In (vissa mod.)

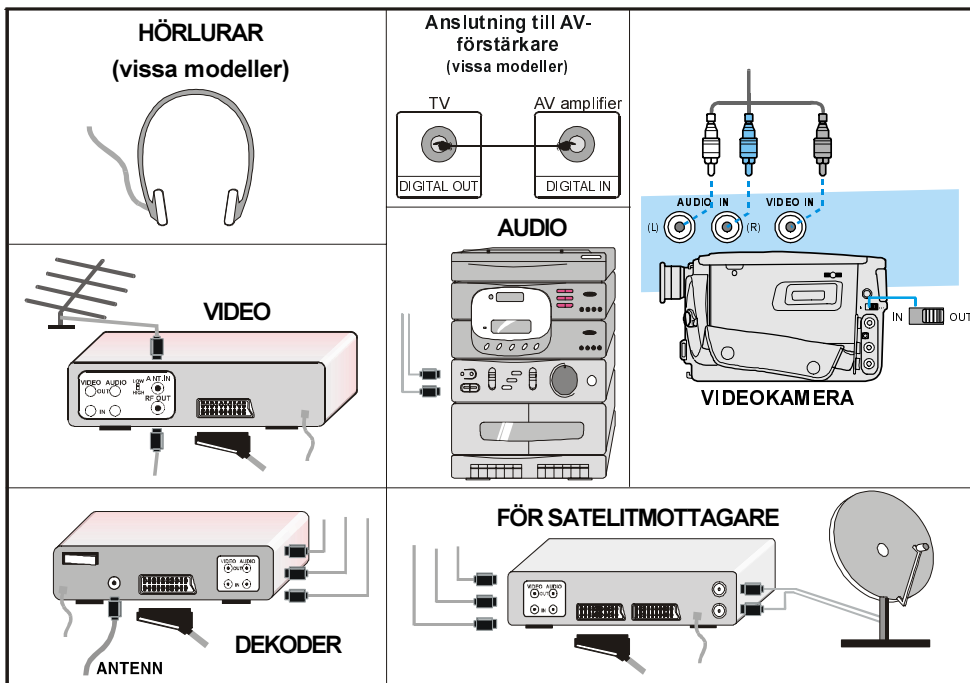
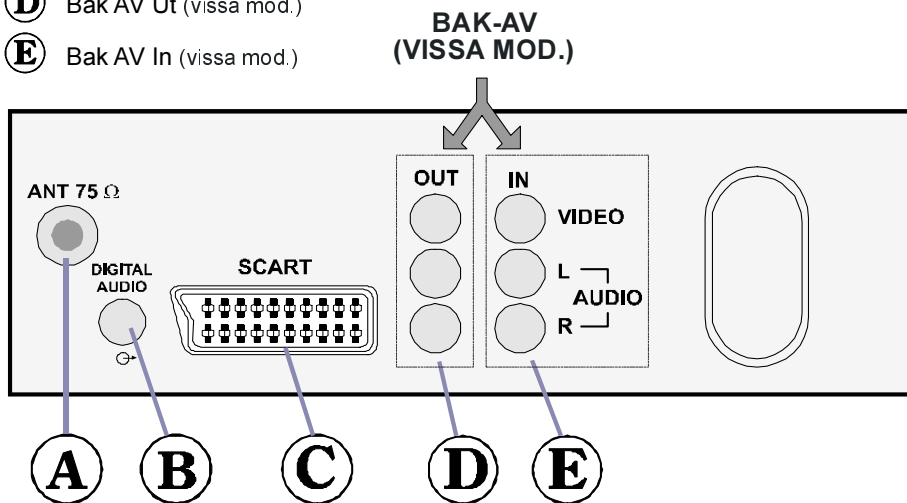

SVENSKA - 19 - TV

Avspelning av NTSC (vissa modeller)

Anslut NTSC VCR-spelare via Scartanslutningen på TV-ns baksida.

Anslut NTSC VCR-spelaren via RCA-jacket på TV-ns frontpanel (vissa modeller).

Tryck därefter "AV" -knappen för att välja; AV-1 eller F-AV / B-AV. (Vissa modeller)

Sök efter och spara videobandsspelarens test signal

- Koppla ur antennkabeln från antennen anslutningen "ANT" på Din videospelare.
- Sätt på TV-n och sätt på videon med dess testsignal. (Se handboken för videospelaren.)
- Gå in under Inställningsmenyn via Installeringsmenyn.
- Sök efter testsignalen från videospelaren på samma vis som Du sökte efter och sparade TV-signalerna. Se Inställningar, Söka och Spara TV-kanaler. Spara testsignalen under programposition 0.
- Koppla åter in antensladden till antennkontakten "ANT" på din videospelare när Du lagrat testsignalen.

Kamera och Videokamera

För att ansluta till frontpanelens AV-ingång (F-AV) (vissa modeller):

Koppla Din kamera eller videokamera till F-AV / B-AV / SCART på TV-ns frontpanel.

- Koppla den externa utrustningen till TV-n via ingångarna; VIDEO och AUDIO. Koppla samman motsvarande färg mellan in- och utgångar.

Att ansluta till in-/utgången Bak-AV (B-AV) (vissa modeller):

Koppla Din kamera eller videokamera till baksidan av TV-n.

- Anslut Din externa utrustning till TV-n via ingångarna; VIDEO och AUDIO. Koppla samman motsvarande färg mellan in- och utgångar.

Utgången Bak-AV kan användas för att ta emot Audio- och Videosignaler, vilka Du kopplar från anteningången på TV-n och få in CVBS signaler, liksom på Front-AV-ingången. (Vissa modeller)

Koppla dekodern till videospelaren

Vissa videospelare har en extra Scart-anlutning för dekodrar.

- Koppla Scartkabeln mellan Scartkontakten på Din dekodare och den särskilda Scartkontakten på videospelaren. Se också videospelarens handbok.
- För att ansluta Din videospelare till TV-n, se avsnittet TV och Videospelare.

Om du vill ansluta annan utrustning till TV-n - rådfråga Din TV-försäljare.

Anslutning av hörlurar (vissa mod.)

Använd stereohörlurskontakten (HP) nedtill på TV-fronten för anslutning av hörlurar.

Anslutning till AV-förstärkare (vissa mod.)

För bästa ljud, kan denna enhet anslutas via den digitala koaxialutgången till en AV-förstärkare med inbyggd Dolby Digital-avkodare.

Tips

Skötsel av skärmen

Rengör skärmen med en lätt fuktad, mjuk duk. Använd inga slip- eller lösningsmedel, då dessa kan skada TV-skärmens ytskikt.

Dålig bild

Har du valt rätt TV-system? Är TV-ns antennkabel sträckt för nära inpå högtalare, icke jordad audio-utrustning eller neonrör, etc.?

Berg eller höga byggnader kan generera dubbel bild eller skuggbilder. Ibland kan kvaliteten förbättras genom att antennen riktas om.

Är bilden dålig eller text-TV-mottagningen oläslig? Kontrollera att rätt frekvens är inlagd.

Bildkvaliteten kan försämrans om flera externa enheter samtidigt är kopplade till TV-n. Prova med att koppla ur en av enheterna.

Ingen bild

Är antenkabeln rätt inkopplad? Är kontakterna väl isatta i antenkontakten? Är antenkabeln skadad? Används rätt pluggar för att koppla samman antenkabeln? Om Du är osäker - rådgör med Din försäljare.

Ingen bild betyder att TV-n inte tar emot några signaler. Har du tryckt rätt knappar på fjärrkontrollen? Försök igen.

Ljud

Om inget ljud hörs. Har Du möjligen råkat avbryta ljudet med tryck på "X" -knappen?

Fjärrkontrollen

TV-n reagerar inte längre på knapptryckningar. Tryck "TV" -knappen på fjärrkontrollen gång till. Kanske är batterierna tömda. Om så är fallet kan knapparna på frontpanelen fortfarande användas.

Har du valt fel meny? Tryck "TV" -knappen för att återgå till TV-visning eller tryck "MENU" för att återgå till föregående meny.

Ingen lösning

Stäng av TV-n och sätt på den igen. Om detta inte fungerar - tillkalla servicepersonal; försök aldrig själv utföra reparationer.

Specifikationer

TV-sändning

PAL B/G

Mottagning - KANALER

VHF (BAND I/III)

UHF (BAND U)

HYPERBAND

KABEL-TV (S1-S20/ S21-S41)

MAXANTAL TV-PROGRAM 100

KANALINDIKATOR

"OSD" (On Screen Display)

RF ANTENNINGÅNG

75 Ohm (obalanserad)

SPÄNNING

230 V AC, 50 Hz.

AUDIO UT

Mono

AUDIO UTEFFEKT (W_{RMS}) (%10 THD)

2 x 3,5

ELFÖRBRUKNING (W) (max.)

90

BILDRÖR

14" (37cm)

DIMENSIONER (mm)

DIMENSIONER			
D	L	H	Veikt (kg)
390	370	400	11,5

INNEHÅLL

Fjärrkontrollens funktionsknappar	23
Frontpanelens DVD-knappar eller bakpanelen	24
Om denna manual	25
Allmänna egenskaper	26
Kompatibla SkivTyper	27
Betr. skivor:	28
DVD-avspelning	28
Använda DVD-menyn	33
Avspelning av Video-CD	33
Avspelning av audio-cd	37
CD-menü	39
Inställningsmenyn	42
Menyposter	42
Specifikationer	44
Problemlösning	45
Definitioner av ord/uttryck	47

DVD

För att se på DVD

När TV:n är påsatt; tryck fjärrkontrollens **DVD-knapp** och tryck **PLAY**, eller tryck **PLAY**-knappen på frontpanelen. Om ingen skiva är inmatad; tryck **Open/Close**-knappen, lägg i en DVD-skiva och tryck **PLAY**.

SVENSKA - 22 - DVD

Fjärrkontrollens funktionsknappar

Inom normalt visningsläge och inuti en meny, har fjärrknapparna en speciell funktion. Funktionsknapparna för DVD är blåmarkerade (ovanför).

DVD-LÄGE

- ① LED-lampa
- ② **Val av DVD-läge**
- ③ **MENU** = DVD-menyn På/Av
- ④ Δ_{P+} = Markör uppåt
- ⑤ \triangleright = Markör till höger
- ⑥ Δ_{P-} = Markör till vänster
- ⑦ **0-9** = Siffror (Tryck för att direkt ange spår/kapitel/titel/tid/etc..)
- ⑧ **REPEAT** = Tryck för att välja repetition av skiva/titel/kapitel. När detta stöds av skivan.
- ⑨ **VOL+ / VOL-** = Volym Höj/Sänk
- ⑩ **A → B** = Tryck för att välja A ↔ B repetition när detta stöds av skivan.
- ⑪ **DISPLAY** = Visar innehållsmenyn vid "Stopp"- & "Återstart"-läge
- ⑫ **ZOOM** = Zoomar in bilden 2x vid avspelning av DVD/VIDEO-CD. Tryck ZOOM-knappen igen för att lämna zoomläget.
- ⑬ **PROG** = Tryck för att öppna programredigeringsmenyn för CD och MP3.
- ⑭ **TIME** = Ändrar speltidsvisningen för skiva, titel, spår, etc. på skärmen och frontpanelens display.
- ⑮ **RETURN** = Tryck för att återgå till föregående skärmbild, etc. Under VCD-avspelning, visas VCD-menyn om sådan finns och "Gå tillbaka" visas i skärmen.
- ⑯ \blacktriangleright = Hoppa till nästa.
- ⑰ **OPEN/CLOSE** = Mata ut
- ⑱ \blacktriangleleft = Hoppa bakåt
- ⑲ **TITLE** = Visar titelmenyn på DVD:n om sådan finns.
- ⑳ \blacksquare = Stopp
- ㉑ \blacktriangleright = Sök framåt
- ㉒ $\blacktriangleright/\parallel$ = Avspela / Pausa
- ㉓ \blacktriangleleft = Sök bakåt
- ㉔ **ANGLE** = Byter scenvinkel när detta stöds av DVD-skivan.
- ㉕ **C** = Radera
- ㉖ **AUDIO** = Byter språkspår vid DVD-avspelning när detta stöds av skivan.
- ㉗ **SUBTITLE** = Ändrar textningspråk vid DVD-savspelning när detta stöds av skivan.
- ㉘ \boxtimes = Tyst
- ㉙ **SEARCH** = Tryck för att välja sökmetod (titel, kapitel, spår, index, tid etc.) när detta stöds av skivan.
- ㉚ **+10** = För att ange tvåsiffriga tal
- ㉛ **SELECT** = Välj
- ㉜ \blacktriangleleft = Markör till vänster
- ㉝ Power = Sätter på och stänger av strömmen till spelaren.

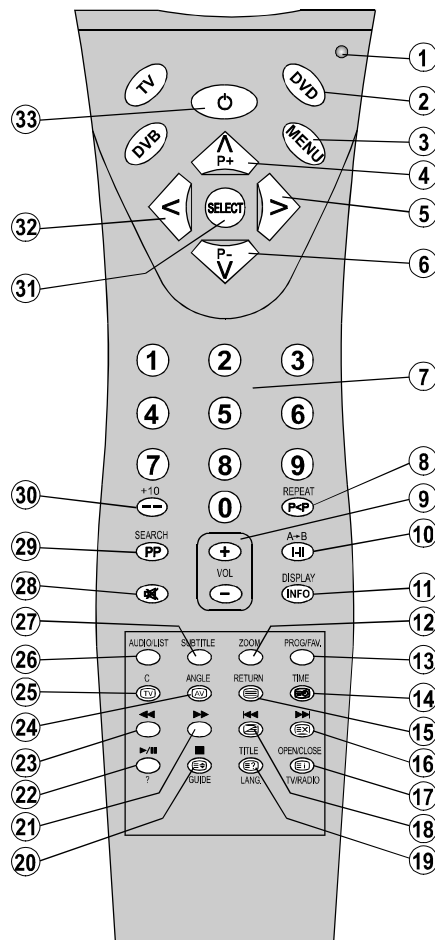

SVENSKA - 23 - DVD

Frontpanelens DVD-knappar eller bakpanelen

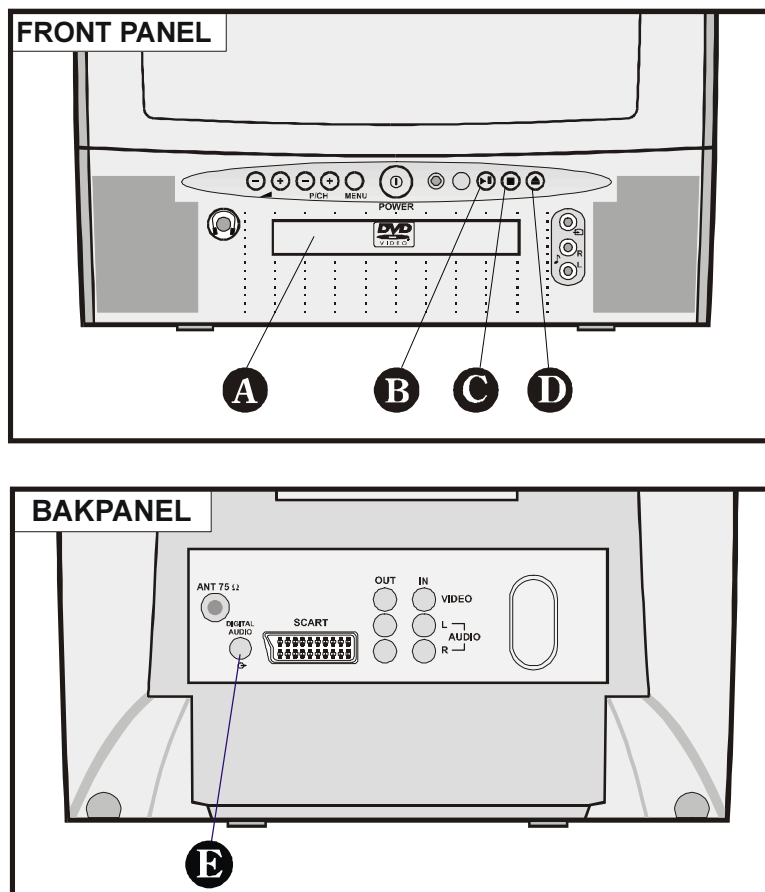

- A** Disc Tray = Placera en skiva på skivsläden när denna är utmatad.
- B** ▶ = Avspelar/pausar skivan. När DVD-menyn visas (rotmeny eller titelmeny), fungerar dessa knappar som "valknappar" (väljer den markerade menyposten) när detta stöds av skivan.
- C** ■ = Stoppa (stoppa skivavspelningsen)
- D** ▲ = Mata ut / Mata in (Matar ut eller matar in skivsläden.)
- E** **DIGITAL OUT (OPTISK) -kontakt (vissa modeller)** = (Ansluter till en audioenhet via optisk digital anslutningskabel)

SVENSKA - 24 - DVD

Om denna manual

Säkerhetsinformation

OBS

DVD-spelaren är en "klass 1 laser"-produkt. Denna produkt använder en synlig laserstråle som kan medföra riskfylld exponering. Var noga med att hantera spelaren enligt instruktionerna.

**CLASS 1
LASER PRODUCT**

För att se på DVD

När TV:n är påsatt; tryck fjärrkontrollens **DVD-knapp** och tryck **PLAY**, eller tryck **PLAY**-knappen på frontpanelen. Om ingen skiva är inmatad; tryck **Open/Close-knappen**, lägg i en DVD-skiva och tryck **PLAY**.

- This product incorporates copyright protection technology that is protected by method claims of certain U.S. patents and other intellectual property rights owned by Macrovision Corporation and other rights owners. Use of this copyright protection technology must be authorized by Macrovision Corporation, and is intended for home and other limited viewing uses only unless otherwise authorized by Macrovision Corporation. Reverse engineering or disassembly is prohibited.

- Tillverkad på licens från Dolby Laboratories. "Dolby" och dubbel-D-symbolen är varumärke för Dolby Laboratories.
- DTS" och "DTS Digital Out" är varumärken hos "Digital Theatre Systems Inc."

FARA

RISK FÖR EL-CHOCK



Den pilförsedda blix-symbolen, inom en liksidig triangel skall uppmärksamma användaren på oisolerad "farlig spänning" innanför produktens hölje av sådan kraft att personer utsätts för risk för elchock.



Utropstecknet inom liksidig triangel skall uppmärksamma användaren på att viktiga instruktioner följer med apparaten avseende hantering och underhåll.



SVENSKA - 25 - DVD

Allmänna egenskaper

- 1) Avspelar skivor av format: DVD / VCD / CD / CD-R / CD-RW / MP3 / JPEG
- 2) Avspelning av NTSC/PAL (enligt skivnehåll)
- 3) Användarvänligt flerspråkig menykontroll via OSD (skärmvisning)
- 4)  DTS, MPEG multikanal, LPCM audio via koaxial och optisk digital audio-ut. (vissa modeller)
- 5) Stödjer flera bildformat (16:9 Bredbild, 4:3 Letterbox (svarta fält), 4:3 (beskuren))
- 6) Stöd för multiaudio (stödjer upp till 8) (Enligt skivnehållet)
- 7) Multi-textning (stödjer upp till 32) (Enligt skivnehållet)
- 8) Multi-vinkel (stödjer upp till 9) (Enligt skivnehållet)
- 9) 8-gradigt föräldra-filter
- 10) Snabbsökning fram-/bakåt med 4 hastigheter.
- 11) Mjuk och skarvfri avspelning i 2x hastighet.
- 12) Långsam avspelning i olika hastighet.
- 13) Ruta-för-ruta-avspelning framåt
- 14) Tidssökning
- 15) Repetition
- 16) A → B repetition
- 17) Programmering för audio-CD/Mp3
- 18) Koaxial & Optisk (tillval) digital audio-ut (vissa modeller)
- 19) Olika avspelningslägen för audio-CD och MP3 (Normal/Blandad/Intro)

Kompatibla SkivTyper

Denna apparat kan spela av följande skivor.

Skivtyper (Logotyper)	Inspelnings- typer	Skiv- storlek	Max. Speltid	Egenska per
DVD 	Audio + Video	12 cm	Enkelsidig; 240 min. Dubbelsidig; 480 min.	<ul style="list-style-type: none"> DVD rymmer ypperligt ljud och bild tack vare Dolby Digital- och MPEG-2-system. Många bild- och ljudfunktioner kan enkelt väljas via skärmen.
		8 cm	Enkelsidig; 80 min. Dubbelsidig; 160 min.	
VIDEO-CD 	Audio + Video	12 cm	74 min.	<ul style="list-style-type: none"> Video med CD-ljud, VHS-kvalitet & MPEG-1-kompressionsteknik.
		8 cm	20 min.	
AUDIO-CD 	Audio	12 cm	74 min.	<ul style="list-style-type: none"> En LP är inspelad som analog signal med högre distortion. CD är inspelad med en digital signal som ger högre ljudkvalitet, lägre distortion och lägre försämringsgrad av ljudkvalitet med tiden.
		8 cm	20 min.	
MP3-CD 	Audio (xxxx.mp3)	12 cm	Beror på MP3- kvalitet	<ul style="list-style-type: none"> Mp3 inspelas digitalt med hög ljudkvalitet, lägre distortion och kvalitetsförsämrning vid lagring.
PICTURE-CD (Bild CD) 	Video (still picture)	12 cm	Beror på JPEG- kvalitet.	<ul style="list-style-type: none"> JPEG inspelas digitalt med förbättrad kvalitetsbehållning vid lagring.

SVENSKA - 27 - DVD

Betr. skivor:

Hantering av skivor

- För att hålla skivan ren – håll den i dess kanter. Vidrör ej ytan.
- Klistra inte fast papper eller tejp på skivan.
- Om det finns lim (eller liknande substans) på skivan – ta bort detta fullständigt före användning.

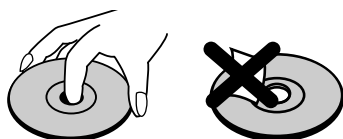

- Utsätt inte skivan för direkt solljus eller värmekällor såsom varmluftstrummor, eller genom att lämna den i en parkerad bil där temperaturen kan stiga kraftigt.
- Efter avspelning – förvara skivan i dess omslag.

Betr. rengörning

- Rengör skivan före avspelning med en mjuk duk. Torka skivan från mitten och utåt.

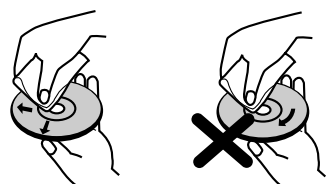

- Använd ej lösningsmedel såsom bensin, thinner, eller vanliga rengöringsmedel. Använd inte heller anti-stat-spray avsedd för vinlyskivor.

DVD-avspelning

Vanlig avspelning

1. Tryck på **POWER**-knappen
2. Tryck **OPEN/CLOSE** för att öppna skivslåden.
3. Lägg i en skiva i slåden.

Håll skivan utan att vidröra dess ytor, lägg i den med den tryckta sidan uppåt och se till att den hamnar i sitt rätta läge.

4. Tryck **OPEN/CLOSE**.

- Skivslåden stängs automatiskt och avspelning börjar om skivan saknar inspelade menyer.
- Om en meny finns kommer den upp i skärmen efter en stund, annars startar filmen direkt. Detta kan bero på skivinnehållet och kan variera.

OBS: Steg 5 gäller endast om en meny är inspelad på skivan.

Tryck **</>** / **P₋ / P₊** eller nummerknapp(ar) för val av önskad titel.

5. Tryck **SELECT**.

Avspelning av vald post påbörjas. Denna kan vara en film, en stillbild eller en undermeny, beroende på skivan.

Obs:

Vid menyer styr varje enskild skiva över hur spelaren uppför sig.

Stoppa avspelning och återgå till meny-skärmen (när meny finns tillgänglig på skivan)

Tryck **MENU**- eller **TITLE**-knappen beroende på skivan. Avspelning stoppas och skivans meny visas.

Efter användning

Tag ur skivan om enheten ej skall användas.

OBS:

- Skivan fortsätter att rotera när menyn visas även efter det att spelaren avslutat avspelning av viss post. När ingen ytterligare avspelning önskas – tryck **STOP (■)**-knappen för att släcka menyvisningen.
- Om skivan placeras upp-och-ned (och skivan är enkelsidig) visas skärmmeddelandet **FELAKTIG SKIVA (BAD DISC)**.

Övrig information:

- När "⏏" visas, betyder detta att skivan ej medger operationen.

Stoppa avspelning

Tryck stop **(■)** två gånger.

Andra funktioner:

- Vid stoppad avspelning med tryck på **STOP**

(■), minns spelaren stopplatsen. Tryck därefter **PLAY/PAUSE** (▶/||) och avspelningen fortsätter från denna plats (Återställningsfunktion). Om skivsläden öppnas eller vid upprepat tryck på **STOP** (■), raderas återställningsplatsen ur minnet.

- För att definitivt stoppa avspelningen – tryck **STOP** (■) två gånger. Då **STOP** (■) knappen trycks första gången visas meddelandet "Tryck play för att fortsätta" (Press play to continue) i skärmen för att visa att fortsatt avspelning är möjlig. Tryck **STOP** (■) knappen igen för att definitivt stoppa avspelningen eller tryck **PLAY/PAUSE** (▶/||) för att fortsätta.

Snabb framåt / bakåt

Tryck **SEARCH/SLOW** (◀◀ Snabbt bakåt eller ▶▶ Snabbt framåt) på fjärrkontrollen under avspelning.

- Normal play is resumed when the **PLAY/PAUSE** (▶/||) button is pressed.
- Hastigheten framåt är (FF 2x, FF 4x, FF 8x, FF 16x) och bakåt (FR 2x, FR 4x, FR 8x, FR 16x). Hastigheten ändras för varje tryckning på ▶▶ - eller ◀◀ -knappen.

Hoppa framåt / bakåt

Hoppa framåt

Tryck **SKIP/ FRAME** ▶▶ (Nästa) på fjärrkontrollen under avspelning.

Varje tryckning hoppar ett kapitel framåt.

Hoppa bakåt

Tryck **SKIP/ FRAME** ◀◀ (Föregående) på fjärrkontrollen under avspelning.

Vid ett tryck halvvägs genom ett kapitel, återgår avspelningsläget till kapitlets början. Upprepat tryckning gör att avspelningsläget hoppar till början av nästa kapitel.

PAUS (PAUSE)

Tryck **PLAY/PAUSE** (▶/||) under avspelning.

Skärmbilden fryses.

Tryck **PLAY/PAUSE** (▶/||) igen för att återgå till normal avspelning.

STEP FORWARD (Stega framåt)

Tryck **PLAY/PAUSE** (▶/||) under avspelning.

Skärmbilden fryses.

Tryck **SKIP/ FRAME** ▶▶ (nästa) på fjärrkontrollen.

Nästa filmruta visas.

Tryck **SKIP/ FRAME** ▶▶ (nästa) för att stega framåt, steg för steg.

OBS:

- Det går ej att stega bakåt.

Långsam avspelning framåt

Tryck **PLAY/PAUSE** (▶/||) under avspelning.

Skärmbilden fryses.

Tryck **SEARCH/SLOW** ▶▶ på fjärrkontrollen.

Spelaren påbörjar avspelning framåt i tre olika hastigheter SF 1/8X, SF 1/4X and SF 1/2X).

Avspelningshastigheten kan höjas eller sänkas med tryck på **SEARCH/SLOW** ▶▶.

Aktuell avspelningshastighet visas i skärmen varje gång hastigheten ändras.

För att återgå till normal avspelning – tryck **PLAY/PAUSE** (▶/||).

Långsam avspelning bakåt

Tryck **PLAY/PAUSE** (▶/||) under avspelning.

Skärmbilden fryses.

Tryck **SEARCH/SLOW** ◀◀ på fjärrkontrollen.

Spelaren påbörjar avspelning framåt i tre olika hastigheter (SR 1/8X, SR 1/4X and SR 1/2X).

Avspelningshastigheten kan höjas eller sänkas med tryck på **SEARCH/SLOW** ◀◀ / ▶▶.

Aktuell avspelningshastighet visas i skärmen varje gång hastigheten ändras.

För att återgå till normal avspelning – tryck PLAY/PAUSE (▶/||).

OBS:

- Stegning mellan alternativa hastigheter för långsam visning fram-/bakåt är icke-reversibel. Sekvensen är enligt följande:

SR 1/2X, SR 1/4X, SR 1/8X, PAUSE, SF 1/8X, SF 1/4X, SF 1/2X

Direktval av scen

Val av scen efter kapitelnummer

Tryck SEARCH på fjärrkontrollen under avspelning.

Sökrutan för kapitel/titel (chapter/title) visas i skärmen. Aktuell avspelning återges tillsammans med totalt antal tillgängliga kapitel, till höger i skärmfältet som — / xx.

Välj kapitelnummer med siffer-knapparna.

Avspelning av det valda kapitlet påbörjas omedelbart efter inmatning.

Tips:

- Kapitelnummer mellan 0 och 9, nås direkt med en sifferknapp. För att mata in två-siffriga kapitelnummer – tryck först **+10 - knappen** följt av de två siffrorna för kapitelnumret.
- Radera fältet med tryck på **C**-knappen om fel nummer tryckts.
- Om inmatat nummer är högre än antalet tillgängliga kapitel, töms sökrutan i avvaktan på ny inmatning.
- Om ingen knapptryckning för scenval genom kapitelnummer görs inom tio sekunder avslutas operationen.

Välja scener genom titelnummer

Tryck SEARCH på fjärrkontrollen under avspelning.

Sökrutan för kapitel/titel visas i skärmen. Aktuell avspelning återges tillsammans med totalt antal tillgängliga kapitel, till vänster i skärmfältet som / xx.

Tryck < (vänster) -knapp på fjärrkontrollen och välj titelfältet i sökrutan för att ändra titel.

Aktuellt avspelad titel och totala antalet visas som — / xx.

Ange önskat titelnummer med siffer-knapparna.

Avspelning av önskad titel påbörjas omedelbart efter inmatning.

Tips:

- Kapitelnummer mellan 0 och 9, nås direkt med en sifferknapp. För att mata in två-siffriga kapitelnummer – tryck först **+10 - knappen** följt av de två siffrorna för kapitelnumret.
- Radera fältet med tryck på **C**-knappen om fel nummer tryckts.
- Om inmatat nummer är högre än antalet tillgängliga titlar, töms sökrutan i avvaktan på ny inmatning.
- Om ingen knapptryckning för scenval genom titelnummer görs inom tio sekunder avslutas operationen.
- Tryck **RETURN**-knappen för att avbryta kapitel-sökning.

Välja scen med tidssökning

En DVD kan avspelas med start från önskad speltid.

Tryck SEARCH på fjärrkontrollen två gånger under avspelning.

Tidssökrutan visas i skärmen. Totala titel-speltiden visas till höger i skärmfältet som --:--/xx:xx

Ange önskad tid med nummer-knapparna.

Avspelning av titeln påbörjas från angiven speltid (när detta stöds av DVD:n).

Tryck en 3:e gång på SEARCH på fjärrkontrollen under avspelning.

Tidssökrutan visas i skärmen. Totala kapitelspeltiden visas till höger i skärmfältet som Kapitel (Chapter) xx/xx Tid (Time): — : — : —

Ange önskad tid med nummer-knapparna.

Avspelning av kapitlet påbörjas från angiven speltid (när detta stöds av DVD:n).

Tips:

- Radera fältet med tryck på **C**-knappen om fel nummer tryckts.
- Om inmatat nummer är högre än den tillgängliga titeltiden, töms sökrutan i avvaktan på ny inmatning.
- Om ingen knapptryckning för tidsval görs inom tio sekunder avslutas operationen.
- Tryck **RETURN**-knappen för att avbryta kapitelsökning.

Repeterad avspelning

Upprepad avspelning

Tryck REPEAT under avspelning.

För varje gång knappen trycks visas en ny repetitionsruta i skärmen.

- Om "**KAPITELREPETITION**" visas, spelas det aktuella kapitlet om med repetition.
- Om "**TITELREPETITION**" visas, spelas den aktuella titeln om med repetition.
- Om "**REPETITION AV**" (repeat off) är repetitionsspelning frånslagen.

OBS: Repetitionsfunktionen kan vara spär-rad på vissa DVD-titlar.

Repetition av filmsekvens (A till B)

Tryck A-B under avspelning vid filmsekvensens startpunkt där repetitions-spelning skall börja (A).

"A TILL B VÄLJ A" visas.

Tryck A-B igen vid filmsekvensens slutpunkt (B).

"A TILL B VÄLJ B" visas och repetitionsvisning påbörjas av filmsekvensen som definierats av de två punkterna A och B. Om funktionen stöds av DVD-skivan.

Återgå till normal avspelning:

Tryck A-B igen. "A TILL B AVBRUTEN" (cancelled) visas och filmsekvensen A-B repeteras.

Praktiska funktioner

Visa tidsinformationen

Tryck DISPLAY under avspelning.

Varje gång denna knapp trycks (under av-

spelning) visas information i TV-skärmen med aktuell skivstatus. I informationsrutan visas följande rader:

Rad 1: Titel- & kapitelnummer

Rad 2: Audioformat, antal ut-kanaler & audio-språk

Rad 3: Textspråks-nummer & textnings-språk

Rad 4: Tidräkningsläge & tidräkning

Tryck **DISPLAY** knappen igen för att stänga informationsrutan.

Tidsräkningsläge kan också väljas med upprepade tryck på **TIME**-knappen.

Tryck 1ggr **TIME:TITELRÄKNING** (TITLE ELAPSED) Mode.

Tryck 2ggr **TIME:TITEL ÅTERSTÅR** (TITLE REMAIN) Mode

Tryck 3ggr **TIME: KAPITELRÄKNING** (CHAPTER ELAPSED) Mode

Tryck 4ggr **TIME: KAPITEL ÅTERSTÅR** (CHAPTER REMAIN) Mode

Kommer "**TITELRÄKNING**" upp, är det speltiden för aktuell titel som visas.

Kommer "**TITEL ÅTERSTÅR**" upp, är det kvarvarande speltid för aktuell titel som visas.

Kommer "**KAPITELRÄKNING**" upp, är det speltiden för aktuellt kapitel som visas.

Kommer "**KAPITEL ÅTERSTÅR**" upp, är det kvarvarande speltid för aktuellt kapitel som visas.

Om inga ändringar av tidsvisningsläge gjorts inom tio sekunder, försvinner tidsinformationen från skärmen.

Förstorad visning av scen (Zoom)

Denna inzoomningsfunktion medger fingranskning av aktuell scen, vilket kan vara ett intressant komplement i samband med "science fiction"- eller äventyrsfilm.

Tryck ZOOM under avspelning.

"**ZOOM 133%**" visas i skärmen och bilden blir förstorad. Upprepade tryck på **ZOOM** -knappen stegar till ytterligare förstorings-lägen med "**ZOOM 150%**" , "**ZOOM 200%**".

OBS: Flytta zoom-centrum för att se bild-områden som inte längre får plats i skärmen med pilknapparna; < (vänster) / > (höger) / P₋ (ner) / P₊ (upp).

Atergå till normal visning

Tryck ZOOM ännu en gång. "Zoom Off" (Av) visas i skärmen och bilden återgår till normal storlek.

Visning / Byte av textningsspråk

Det är möjligt att ändra från det förvalda textningsspråket till ett annat, om detta är tillgängligt.

(Denna funktion stöds enbart av skivor med flera inspelade textningsspråk.)

Tryck SUBTITLE under avspelning.

När ingen textning finns inspelad visas "▼" i skärmen i stället för valt språk.

Upprepa tryck på SUBTITLE tills önskat språk valts.

Ett tryck på knappen visar det första inspelade textningsspråket. Varje ny tryckning på SUBTITLE stegar genom de tillgängliga alternativen.

OBS:

- Ibland ändras sker byte av textningsspråk med viss fördröjning.

Tips:

- När önskat språk ej finns med i stegningssekvensen betyder det att textningsalternativet inte finns på skivan.
- När spelaren startas om eller skivan byts ut, återgår textningsspråket till det förvalda.
- Om ett språk valts som ej stöds av skivan, återgår textningsalternativet automatiskt till det förvalda språket.
- Vid slutet av stegning genom textningsalternativen startar sekvensen vanligtvis om från början, vilket betyder att textning kan väljas bort med upprepade tryckningar tills alternativet "Subtitle Off" visas i skärmen.

Byte av talspråk

Talspråket kan ändras från förvalt språk-alternativ till annat tillgängligt språk.

(Denna funktion stöds enbart av skivor med

flera inspelade talspråk som medger funktionen.)

Tryck AUDIO under avspelning.

Upprepa tryck på AUDIO tills önskat språk valts.

Tips:

- När önskat språk ej finns med i stegningssekvensen betyder det att språkalternativet inte finns på skivan.
- När beredskapsläget intas eller skivan matas ut, väljas talspråk enligt förinställningen. Om detta språk inte finns på skivan, väljs i stället skivans förstaspråk.

Visning av anna kameravinkel

Vissa DVD-skivor innehåller scener med samtidig inspelning från flera kameravinklar. För sådana skivor kan samma scen visas ur flera vinklar med tryck på ANGLE -knappen.

Antalet inspelade kamervinklar varierar beroende på skivan.

"y/x" visas för en kort stund i skärmen under avspelning. Detta betyder att avspelning av en scen som finns tillgänglig ur flera vinklar påbörjats. Motsvarande visas indikatorn 'ANGLE' på videodisplayen. Den aktuella scenen kan då visas ur den y:e vinkeln av x tillgängliga och kameravinkeln kan ändras stegvis tills flervinkelscenens slut.

OBS:

- I SETUP -menyn finns ett 'ANGLE MARK' -alternativ. Om detta är förvalt kommer vinkelsymbolen att visas under hela tiden som flervinkelsscenen varar.

Tryck ANGLE under avspelning.

Den aktuella vinkeln ändras.

Upprepa tryck på ANGLE tills föredragen kameravinkeln visas.

OBS:

- Denna funktion fungerar endast på skivor med flera vinklar inspelade.
- De alternativa kameravinklarna, av vilka en kan väljas, visas i skärmen.
- Vid tryck på ANGLE när aktuell scen saknar flervinkelsalternativ, visas "ANGLE". Detta betyder att det finns totalt x vinklar och den

De vinkeln har valts för avspelning, när flervinkelsscenen börjar. "V" Detta betyder att endast en kameravinkel finns tillgänglig för den aktuella scenen.

Använda DVD-menyn

Många DVD-skivor har särskilda meny-system – DVD-menyer. Dessa gör det möjligt att utnyttja programmerade funktioner på DVD-skivor med komplext innehåll eller med många språkalternativ för tal och textning. Trots att DVD-menyernas innehåll och funktionalitet skiljer sig åt, beskrivs ändå den allmänna strukturen för hantering som här följer.

Tryck TITLE eller MENU på fjärrkontrollen.

DVD-menyn (om tillgänglig) visas i skärmen.

OBS:

- Tryck på MENU för att visa DVD-skivans rotmeny.
- Tryck på MENU för att visa DVD-skivans rotmeny.

Använd knapparna < / > / $\overset{P}{\nabla}$ / \hat{P} för att navigera till önskad post.

Tryck SELECT

Detta aktiverar den markerade posten.

Tips:

- Sifferknapparna kan också användas för att välja poster i DVD-menyn. Spelaren aktiverar då posten direkt. För att aktivera en menypost högre än 9 – tryck +10 -knappen följt av postens nummer.

OBS:

- Vissa DVD-skivor kanske inte innehåller root- och/eller titelmenyer.
- För att återgå till avspelning – välj PLAY-posten (▶) i DVD-menyn.

Avspelning av Video-CD

Vanlig avspelning

1. Tryck på POWER-knappen
2. Tryck OPEN/CLOSE för att öppna skivsläden.
3. Lägg i en skiva i släden.

Håll skivan utan att vidröra dess ytor, lägg i den med den tryckta sidan uppåt och se till att den hamnar i sitt rätta läge.

4. Tryck OPEN/CLOSE.

• För Video-CD utan avspeningskontroll:

Skivsläden stängs automatiskt och avspelning påbörjas

• För Video-CD försedd med avspeningskontroll:

En meny visas i skärmen efter en kort stund.

Menyspelning

• Denna funktion fungerar endast med video-CD som har avspeningskontroll (version 2.0). Följ skärminstruktionerna för interaktiva procedurer.

• Detaljerna skiljer sig åt från en skiva till en annan. Se också instruktionerna som följer med skivan.

Efter steg 1 till 4 enligt ovan, visas menyerna i TV-skärmen

5. Tryck motsvarande sifferknapp(ar) för önskad menypost.

Avspelning av vald post påbörjas.

OBS:

- Använd +10 -knappen för att slå in tvåsiffriga nummer.
- Pilknapparna < / > / $\overset{P}{\nabla}$ / \hat{P} kan ej användas för navigering i video_CD-menyerna.

Vad är avspeningskontroll?

Video-CD:n stödjer avspeningskontroll om detta anges på omslaget med "playback control". Detta betyder att vissa scener eller viss information kan nå interaktivt via meny-system i TV-skärmen.

OBS:

- TITLE -knappen är under VCD-avspelning till för "PBC" (avspeningskontroll). Ändra PBC-läge med TITLE -knappen.
- För att använda Repetitionsfunktionerna, måste PBC-läget först lämnas manuellt.
- Vid användning av sökfunktionerna stängs PBC av automatiskt.
- PBC ON (PÅ) är standard. När skivsläden öppnas ställs PBC på.

När menyn fortsätter utanför skärmen

Efter steg 4, tryck **SKIP NEXT** ►►.

- För att återgå till föregående menyskärm, tryck **SKIP PREV** ◄◄

Stoppa avspelning och återgå till menyskärm (när skivan stöder detta)

Tryck **STOP** (■). Avspelning stannar och skivans menyskärm visas.

Efter användning

Tag ur skivan om enheten ej skall användas.

OBS:

- Skivan fortsätter att rotera när menyn visas även efter det att spelaren avslutat avspelning av viss post. När ingen ytterligare avspelning önskas – tryck **STOP** (■) -knappen för att släcka menyvisningen.
- Om skivan placeras upp-och-ned (och skivan är enkelsidig) visas skärmmeddelandet **FELAKTIG SKIVA (BAD DISC)**.

Felmeddelande

- När "⏏" visas vid knapptryckning, betyder detta att denna operation ej medges av skivan.

Stoppa avspelning

Tryck stop (■) två gånger.

STOPP-funktioner

- Vid stoppad avspelning med tryck på **STOP** (■) minns spelaren stopplatsen. Tryck därefter **PLAY / PAUSE** (►/||) och avspelningen fortsätter från denna plats (Återställnings-funktion). Om skivslåden öppnas eller vid upprepat tryck på **STOP** (■), raderas återställningsplatsen ur minnet.
- För att definitivt stoppa avspelningen – tryck **STOP** (■) två gånger. Då **STOP**-knappen (■) trycks första gången visas meddelandet "Press Play to Continue" i skärmen för att visa att fortsatt avspelning är möjlig. Tryck **STOP**-knappen (■) igen för att definitivt stoppa avspelningen eller tryck **PLAY / PAUSE** (►/||) för att fortsätta.

Snabb framåt / bakåt

Tryck **SEARCH/SLOW** (◄◄ Snabbt bakåt eller ►► Snabbt framåt) på fjärrkontrollen under avspelning.

- Normal avspelning återtas när **SELECT** eller **PLAY/PAUSE** -knappen (►/||) trycks.
- Hastigheten framåt är (FF 2x, FF 4x, FF 8x, FF 16x) och bakåt (FR 2x, FR 4x, FR 8x, FR 16x). Hastigheten ändras för varje tryckning på ►► - eller ◄◄ -knappen.

OBS: Ljudet kopplas bort under snabb-sökning fram-/bakåt.

Hoppa fram-/bakåt

Hoppa framåt

Tryck **SKIP/ FRAME** ►► (Nästa) på fjärrkontrollen under avspelning.

Varje tryckning hoppar ett kapitel framåt.

Hoppa bakåt

Tryck **SKIP/ FRAME** ◄◄ (Föregående) på fjärrkontrollen under avspelning.

Vid ett tryck halvvägs genom ett kapitel, återgår avspelningsläget till kapitlets början. Uppre-pade tryckningar gör att avspelningsläget hoppar till början av närmast följande kapitel.

Stillbild (PAUSE)

Tryck **PLAY/PAUSE** (►/||) under avspelning.

Skärmbilden fryses.

Tryck **PLAY/PAUSE** (►/||) igen för att återgå till normal avspelning.

Stega framåt

Tryck **PLAY/PAUSE** (►/||) under avspelning.

Skärmbilden fryses.

Tryck **SKIP/ FRAME** ►► (nästa) på fjärrkontrollen

Nästa filmruta visas.

Tryck SKIP/FRAME ►► (nästa) för att stega framåt, steg för steg.

OBS: Bakåtstegning är ej möjligt.

Långsam avspelning framåt

Tryck PLAY/PAUSE (►/||) under avspelning.

Skärmbilden fryses.

Tryck SEARCH/SLOW (◀◀ Långsamt bakåt eller Långsamt framåt ►►) för att öka eller minska långsam avspelningshastighet.

Öka eller minska den långsamma hastigheten med tryck på SEARCH/SLOW ►► eller ◀◀. Det finns 3 lägen för långsam avspelning; SR 1/2X, SR 1/4X, SR 1/8X, PAUSE, SF 1/8X, SF 1/4X, SF 1/2X.

Aktuell avspelningshastighet visas i skärmen varje gång hastigheten ändras.

För att återgå till normal avspelning – tryck PLAY/PAUSE (►/||).

OBS: Baklänges långsamavspelning finns ej tillgänglig.

Direktval av scen

Val av scen efter kapitelnummer (endast för version 2.0-VCD)

Video-CD:n kan avspelas från vilken startpunkt som helst.

Tryck SEARCH på fjärrkontrollen under avspelning.

Sökrutan för tid visas i skärmen med: SPÅRTID (TRACK TIME) __:__:__ / xx:xx:xx

Slå in önskad tid med sifferknapparna.

Avspelning påbörjas direkt från angiven tidpunkt.

Tryck 2ggr på SEARCH MODE på fjärrkontrollen under avspelning.

Sökrutan för tid visas i skärmen med: SKIVTID (DISC TIME) __:__:__ / xx:xx:xx

Ange tiden med sifferknapparna.

Spelaren går till den angivna tiden på skivan.

Tryck RETURN-knappen för att avbryta tidsökningen.

OBS:

- Skivsökning kan endast göras när PBC är inaktivt.
- Vid försök att ange nummer som överskrider total speltid för skiva eller aktuell titel, töms inmatningsrutan, vilken avvaktar ny inmatning.
- Tidssökningsoperationen avbryts om inget knapptryck för scenval görs inom tio sekunder.
- Tryck RETURN-knappen för att avbryta tidsökningen.

Ange önskat spår med sifferknapparna.

Valfritt spår kan avspelas om spårnumret anges med sifferknapparna.

För att mata in två-siffriga spårnummer – tryck först +10 -knappen följt av de två siffrorna för spårnumret.

Om inmatat nummer är högre än antalet tillgängliga spår visas "↓" -symbolen i skärmen.

Repeterad avspelning

Upprepad avspelning

Tryck REPEAT under avspelning.

För varje gång knappen trycks visas en ny repetitionsruta i skärmen.

Om "REPETERA SPÅR" (REPEAT TRACK) visas, spelas aktuell titel om med repetition.

Om "REPETERA ALLA" (REPEAT ALL) visas, spelas hela skivan om med repetition.

Om "REPETITION AV" (REPEAT OFF) visas, är repetitionsspelning inaktiverad.

OBS:

Repetitionslägena finns endast tillgängliga när PBC är inaktivt.

Repetition av sekvens mellan två angivna punkter (A till B)

Tryck A-B under avspelning vid startpunkten för repetitionsspelningen (A).

"A TILL B VÄLJ A" (A TO B SET A)" visas.

Tryck A-B igen vid spelsekvensens slutpunkt (B).

“A TILL B VÄLJ B” (A TO B SET B) visas och repetitionsvisning påbörjas av filmsekvensen som definierats av de två punkterna A och B.

Återgå till normal avspelning

Tryck A-B igen. “A TILL B AVSLUTAD” (A TO B CANCELLED) visas och repetition av filmsekvensen A–B avbryts.

OBS:

- För att avbryta operationen och inmatning av punkt (B) – tryck på RETURN-knappen.

Praktiska funktioner

Visa tidsinformationen

Tryck TIME under avspelning.

Varje gång denna knapp trycks visas ny skivstatusinformation i TV-skärmen.

- Meddelandet “ENSKILD SPELTID” (“Single elapsed”) betyder att den löpande spårtiden visas.
- Meddelandet “ÅTERSTÅR AV ENSKILT” (“Single remain”) betyder att spårets återstående speltid visas.
- Meddelandet “TOTAL SPELTID” (“Total elapsed”) betyder att löpande speltid för aktuell skiva visas.
- Meddelandet “ÅTERSTÅR TOTALT” (“Total remain”) betyder att återstående speltid för aktuell skiva visas.

Femte tryckningen på TIME -knappen stänger menyskärmen och “VISNING AV” (DISPLAY OFF) visas.

Förstorad visning av scen (Zoom)

Denna inzoomningsfunktion medger fingranskning av aktuell scen, vilket kan vara ett intressant komplement i samband med “science fiction”- eller äventyrsfilm.

Tryck ZOOM under avspelning.

“Zoom On” visas i skärmen och bilden blir förstorad. Upprepade tryck på **ZOOM** -knappen stegar till ytterligare förstoringslägen. Följande finns tillgängliga; 133%, 150% och 200%.

OBS: Flytta zoom-centrum för att se bild-om-

råden som inte längre får plats i skärmen med pilknapparna; < / > / \bar{V} / $\bar{\Delta}$. Detta gäller endast vid förstorad bild.

Återgå till normal visning

När zoomläget är 200%; tryck ZOOM ännu en gång för normal bildstorlek. “Zoom Off” (Av) visas i skärmen och bilden återgår till normal storlek.

Intro - Översiktsmenyn

Tryck STOP -knappen (vid avspelningsläge).

Tryck MENU -knappen för att öppna menyn. Denna meny innehåller:

1. Intro
2. Skiva (Disc)
3. Spår (Track)
4. Avsluta (Exit)

Intro

Intro-menyn används för att skumma genom skivans innehåll.

Med alternativet INTRO aktiverat, avspelas endast de 10 första sekunderna av varje spår i turordning.

När sista spåret skummats avslutas avspelningen.

Skiva

Med alternativet SKIVA aktiverat, visas en skiv innehållsöversikt med 9 bilder som var och en representerar inledningsscenen av ett spår.

Välj önskad bild med pilknapparna. Då bilden markerats påbörjas avspelning av scenen inom ramen.

Tryck SELECT-knappen för att påbörja fullskärmsavspelning av vald scen.

Tryck med SKIP/FRAME-knapparna för att visa de 9 följande eller föregående scenerna i innehållsöversikten.

Tryck TITLE-knappen för att lämna översiktsläget.

Spår

Med alternativet SPÅR aktiverat, visas en spårinnehållsöversikt med 9 bilder som var och en representerar scener i tidsordning av ett spår.

Välj önskad bild med pilknapparna. Då bilden markerats påbörjas avspelning av scenen inom ramen.

Tryck SELECT-knappen för att påbörja avspelning av vald scen.

Tryck med SKIP/FRAME-knapparna för att visa 9 scener från följande eller föregående spår.

Tryck TITLE-knappen för att lämna översiktsläget.

Avsluta

Använd detta val för att stänga menyen.

Avspelning av audio-cd

Vanlig avspelning

1. Tryck på POWER-knappen
2. Tryck OPEN/CLOSE för att öppna skivsläden.
3. Lägg i en skiva i släden

Håll skivan utan att vidröra dess ytor, lägg i den med den tryckta sidan uppåt och se till att den hamnar i sitt rätta läge.

4. Tryck OPEN/CLOSE.

Avspelning påbörjas

Efter användning

Tag ur skivan om enheten ej skall användas.

OBS:

- Om skivan placeras upp-och-ned (och skivan är enkelsidig) visas skärmmeddelandet FELAKTIG SKIVA (BAD DISC).

Felmeddelande:

- När "↓" visas vid knapptryckning, betyder detta att denna operation ej medges av skivan.

Stoppa avspelning

Tryck stop två gånger.

STOPP-funktioner:

- Vid stoppad avspelning med tryck på STOP (■), minns spelaren stopplatsen. Tryck därefter PLAY / PAUSE (▶/||) och avspelningen fortsätter från denna plats (Återställnings-funktion). Om skivsläden öppnas eller vid upprepat tryck på STOP

(■), raderas återställningsplatsen ur minnet.

- För att definitivt stoppa avspelningen – tryck STOP (■) två gånger. Då STOP-knappen (■) trycks första gången visas meddelandet "Press Play to Continue" i skärmen för att visa att fortsatt avspelning är möjlig. Tryck STOP-knappen (■) igen för att definitivt stoppa avspelningen eller tryck PLAY/ PAUSE (▶/||) för att fortsätta.

Snabb framåt / bakåt

Tryck SEARCH/SLOW (◀◀ Snabbt bakåt eller ▶▶ Snabbt framåt) på fjärrkontrollen under avspelning.

- Hastigheten framåt är (2x, 4x, 8x, 16x) och bakåt (2x, 4x, 8x, 16x). Hastigheten ändras för varje tryckning på ▶▶ - eller ◀◀-knappen. Normal avspelning kan också väljas med dessa knappar.
- Normal avspelning återtas när SELECT eller PLAY/PAUSE -knappen (▶/||) trycks.

OBS:

Ljudet kopplas bort under snabbsökning fram-/bakåt.

Hoppa framåt / bakåt

Hoppa framåt

Tryck SKIP/ FRAME ▶▶| (Nästa) på fjärrkontrollen under avspelning.

Varje tryckning hoppar ett spår framåt.

Skipping back

Tryck SKIP/ FRAME ◀◀| (Föregående) på fjärrkontrollen under avspelning.

Enkel tryckning hoppar till spårets början. Ytterligare tryck till föregående spårs början osv.

PAUS (PAUSE)

Tryck PLAY/PAUSE (▶/||) under avspelning.

Avspelningen stannar.

För att fortsätta avspelningen – tryck PLAY/ PAUSE (▶/||) igen.

Direktval av spår

Direktval med tid

Avspelning av audio-CD kan påbörjas från valfri tidpunkt.

Tryck SEARCH på fjärrkontrollen under avspelning.

Sökrutan för tid visas i skärmen med: SPÅRTID (TRACK TIME) __:__:__ / xx:xx:xx

Slå in önskad tid med sifferknapparna.

Avspelning påbörjas direkt från angiven tidpunkt.

Tryck 2ggr på SEARCH på fjärrkontrollen under avspelning.

Tidssökrutan visas i skärmen som TRACK GOTO:__:__:__

Spelaren går till den angivna spårspeltiden

Tryck 2ggr på SEARCH MODE på fjärrkontrollen under avspelning.

Sökrutan för tid visas i skärmen med: SKIVTID (DISC TIME) __:__:__ / xx:xx:xx

Ange tiden med sifferknapparna.

Spelaren går till den angivna tiden på skivan.

Tips:

- Om inmatat nummer är högre än den tillgängliga speltiden försvinner sökrutan och "⏮" symbolen visas upp till vänster i skärmen.
- Tryck RETURN-knappen för att avbryta tidsökningen.

Ange önskat spår med sifferknapparna.

Valfritt spår kan avspelas om spårnumret anges med sifferknapparna.

För att mata in två-siffriga spårnummer – tryck först +10 -knappen följt av de två siffrorna för spårnumret.

Om inmatat nummer är högre än antalet tillgängliga spår visas "⏮" -symbolen i skärmen.

Repeterad avspelning

Tryck REPEAT under avspelning.

För varje gång knappen trycks visas en ny

repetitionsruta i skärmen.

Om "REPETERA SPÅR" (REPEAT TRACK) visas, spelas aktuell titel om med repetition.

Om "REPETERA ALLA" (REPEAT ALL) visas, spelas hela skivan om med repetition.

Om "REPETITION AV" (repeat off) är repetitionsspelning frånslagen.

OBS: Om spellistan är aktiverad spelas denna i stället för hela skivan i "Repetera alla"-läget.

Repetition av sekvens mellan två angivna punkter (A-B-repetition)

Tryck A-B under avspelning vid startpunkten för repetitionsspelningen (A).

"A TILL B VÄLJ A" (A TO B SET A) visas.

Tryck A-B igen vid spelsekvensens slutpunkt (B).

"A TILL B VÄLJ B" (A TO B SET B) visas och repetitionsspelning påbörjas av sekvensen som definierats av de två punkterna A och B.

Återgå till normal avspelning

Tryck A-B igen. "A TILL B AVSLUTAD" (A TO B CANCELLED) visas och repetition av filmsekvensen A-B avbryts.

OBS:

För att avbryta operationen och inmatning av punkt (B) – tryck på RETURN-knappen.

Praktiska funktioner

Visa tidsinformationen

Tryck TIME under avspelning.

För varje gång denna knapp trycks visas ett meddelandefält i TV-skärmen.

"LÖPANDE TITELTID" (SINGLE ELAPSED) – enhetens VFD-display visar löpande speltid för aktuell titel.

"ÅTERSTÅENDE TITELTID" (SINGLE REMAIN) – enhetens VFD-display visar återstående speltid för aktuell titel.

"TOTAL SPELTID" (TOTAL ELAPSED) – enhetens VFD-display visar löpande speltid för hela skivan.

"TOTAL ÅTERSTÅENDE SPELTID" (TOTAL REMAIN) – enhetens VFD-display visar återstående speltid för hela skivan.

Programeringsfunktion

Tryck **PROG** för att välja läge för programmering.

Programlistan visas.

Ange spårnummer som önskas läggas till listan.

För spårnummer större än "9"; använd +10 -knappen. Tryck en gång på denna knapp följt av spårnumret.

Tryck **PLAY/PAUSE** för att avsluta programläget.

Skärmen blir tom och spåren spelas i programlistans ordningsföljd.

Tips:

- Sista spåret i spellistan kan raderas med tryck på **C**-knappen.
- Programmet raderas när:
 - Skivsläden öppnas/stängs
 - Enheten stängs av.

Intro - Översiktsmenyn

Tryck **STOP**-knappen (vid avspelningsläge).

Tryck **MENU**-knappen för att öppna menyn. Denna meny innehåller:

1. Intro
2. Blanda På/Av (Suffle On/off)
3. Program
4. Avsluta (Exit)

Intro

Intro-menyn används för att skumma genom skivans innehåll.

Med alternativet **INTRO** aktiverat, avspelas endast de 10 första sekunderna av varje spår i turordning.

När sista spåret skummats avslutas avspelingen.

Blanda

Med alternativet **BLANDA**, spelas spåren i slumpmässig ordning tills alla spelats en gång.

Program

Alternativet **PROGRAM** aktiverar programläget.

Avsluta

Använd detta val för att stänga menyn.

CD-meny

För att se mappstrukturen (menyn) för JPEG-MP3-skivor skall "WITH MENU" (med meny) väljas under CD-menyns startsida.

Om CD-menyvalet är satt till "NO MENU", "MP3-" eller "JPEG"-innehåll, spelas innehållet automatiskt utan visning av någon skivmeny.

Basic Play

1. Tryck på **POWER**-knappen
2. Tryck **OPEN/CLOSE** för att öppna skivsläden.
3. Lägg i en **CD-R-skiva** i släden.
Håll skivan utan att vidröra dess ytor, lägg i den med den tryckta sidan uppåt och se till att den hamnar i sitt rätta läge.
4. Tryck **OPEN/CLOSE** för att mata in skivsläden.

Meddelandet **LADDAR (DISC LOADING)** visas i skärmen. Vänta ett ögonblick.

CD-menyn kommer upp. Bibliotek visas till vänster och filer till höger.

5. Tryck Δ / ∇ för att välja filer

Förflyttning i aktuell mapp kan ske i stoppläge, eller vid MP3*-avspeling.

6. Tryck **SELECT <** (VÄNSTER) / **>** (HÖGER) för att byta mellan mappar och filer

På höger sida:

På höger sida – tryck **RETURN** för att gå till huvudmappen.

Tryck **VÄNSTER** pilknapp för att växla till mapparna.

På vänster sida:

Tryck **HÖGER** eller **SELECT** för att växla till filerna. Innehållet i vald mapp visas till vänster då mappen lästs. Den första posten är markerad.

7. Tryck **SELECT** på markerad fil som skall avspelas.

MP3-fil:

Avspeling av vald MP3 påbörjas.

Avspelad eller återstående tid visas beroende på Tidsläge.

JPEG-fil:

Vald JPEG visas i fullskärmsläge. Bildvisning startar automatiskt.

PAUS (PAUSE)

Tryck en gång på PLAY/PAUSE (▶/||) under avspelning.

Avspelningen stannar. Meddelandet PAUSE visas i skärmen.

För att återgå till normal avspelning – tryck PLAY/PAUSE (▶/||) igen.

Stoppa avspelning

Tryck stop (■) två gånger.

Avspelningen stoppas. Meddelandet STOP visas i skärmen under en stund.

Snabbt framåt / bakåt

Endast för MP3:

Tryck ◀◀ / ▶▶ under avspelning för att sänka/öka avspelningshastigheten.

De tillgängliga spelhastigheterna är:FR 16x, FR 8x, FR 4x, FR 2x, PLAY, FF 2x, FF 4x, FF 8x, FF 16x

OBS:

Ljudet kopplas bort under snabbsökning fram-/bakåt.

Hoppa framåt / bakåt

Tryck ◀◀◀ / ▶▶▶ under avspelning för att hoppa till föregående/nästa fil.

Nästa/föregående fil i aktuellt bibliotek spelas.

Bildmodifiering

Endast för JPEG:

Tryck PLAY (▶) för att starta bildvisningen

Det finns 3 bildmodifieringsalternativ:

- Invertera
- Roter vänster
- Roter höger

Dessa modifieringar kan enbart användas när en bild visas normalt och avbryts automatiskt när en ny bild visas. Använd pilknapparna för att välja olika modifieringar.

Tryck \hat{P} för inverterad/normal

Tryck < för rotation åt vänster

Tryck > för rotation åt höger

ZOOM

Endast för JPEG:

Tryck PLAY (▶) för att starta bildvisningen

Både in-/utzoomning och panorering finns tillgängligt för JPEG-biler.

Tryck ZOOM för att sätta denna funktion till/från

När funktionen är aktiv visas bilderna i den sist valda zoom-läget.

Ett meddelande visar zoomningsläget i skärmen.

Om zoomläget är aktiverat,

Tryck ▶▶ / ◀◀ för att ändra zoomläge.

Tillgängliga zoomlägen är %50 och %75 för utzoomning och %100, %133, %150 och %200 för inzoomning. (ordningsföljden är: %50, %75, %100, %133, %150, %200)

Med ZOOM frånslaget, skalas bilden så att den passar i hela skärmen.

OBS:

- Vid aktiv ZOOM-funktion kan ingen bildmodifiering utföras.

Översiktsläge

Endast för JPEG:

Tryck PLAY (▶) för att starta bildvisning

Tryck TITLE-knappen under JPEG-bildvisning. Enheten intar översiktsläge och 12 bilder visas i skärmen.

Välj bild med pilknapparna.

Tryck SELECT-knappen för att visa markerad bild.

Tryck med SKIP/FRAME -knapparna för att visa de 9 följande eller föregående bilderna i översiktsläge.

Tryck TITLE -knappen för att lämna översiktsläget.

Repetitionsfunktioner

Tryck REPEAT för att ändra aktuellt repetitionsläge.

Aktuellt repetitionsläge visas för en kort stund vid bildvisning.

Den visas nedtill i CD-menyn.

Tidsvisningsläge

Tryck TIME för att växla tidsvisningsläge.

Det finns två tidsvisningslägen:

- Single Elapsed (Enkel löptid)
- Single Remain (Enkel återstående tid)

Tid visas endast vid Mp3-avspelning.

Avspelningslägen

1. Tryck **STOP** (■).
2. Tryck **>** för att öppna avspelnings-menyn.
3. Tryck **SELECT** för att ändra avspelningsläge.

Alternativen är som följer:

MAPP – NORMAL (FOLDER NORMAL):

Med detta val avspelas aktuell mapp en gång.

MAPP – REPETERA (FOLDER REPEAT):

Med detta val avspelas aktuell mapp med kontinuerlig repetition.

SKIVÖVERSIKT (DISC SCAN):

Med detta val avspelas endast de 10 första sekunderna av varje spår.

SKIVA – NORMAL (DISC NORMAL):

Med detta val spelas hela skivan en gång.

SKIVA – REPETITION (DISC REPEAT):

Med detta val avspelas hela skivan med kontinuerlig repetition.

BLANDAD (SHUFFLE):

Med detta val avspelas alla spår i aktuell mapp en gång i slumpvis ordningsföljd.

ENSKILT SPÅR (SINGLE TRACK):

Med detta val avspelas valt spår endast en gång.

REPETERA SPÅR (REPEAT TRACK):

Med detta val avspelas valt spår med kontinuerlig repetition.

Programfunktioner

I stopp-läge – tryck PROGRAM för att välja programmeringsläge.

Meddelandet PROGRAM visas.

Tryck SIFFER-knapparna för att välja filer i aktuell mapp.

Alternativt kan knapparna UPP / NED användas följt av tryck på SELECT för att lägga till önskad fil till programlistan.

PROGRAM-meddelandet visas med aktuellt filindex och listans totala antal filer.

Tryck STOP för att lämna programläget.

PROGRAM-meddelandet visas nedtill i CD-MENYN

Tryck PLAY för att starta programmet

Meddelandet PLAY visas.

Filer i programlistan spelas i ordningsföljd.

OBS :

- Funktionerna hoppa/söka osv. finns tillgängliga.
- Sista filen i spellistan kan raderas med tryck på C-knappen.
- Programmet ligger lagrat även efter det att programavspelningen slutat

För att lämna programmeringsläget:

Tryck STOP-knappen (om avspelning pågår).

Tryck PROGRAM.

Tryck STOP igen.

Tips:

- Sista filen i spellistan kan raderas med tryck på C-knappen.
- Programmet ligger lagrat även efter det att programavspelningen slutat
- Programmet raderas när:
 - Skivsläden matas ut.
 - Spelaren stängs av.

Inställningsmenyn

Tryck DISPLAY-knappen på fjärr-kontrollen då spelaren ej är i avspelningsläge.

Huvudmenyn för inställningar visas. Detta är menyn där funktionsinställningar kan göras.

Använda huvudsidan

Välj poster med knapparna Δ / ∇ upp/ned.

Vald post blir markerad (framhävd).

Tryck SELECT för att öppna under-menyn för markerad post.

Undermenyn för vald post visas i skärmen.

I avspelningsläge eller då STOP-knappen tryckts en gång "förstopp-läge", kan vissa sidor eller poster ej åtkommas. I huvudmenyn (MAIN MENU), kan videoinställningar (VIDEO SETUP) ej åtkommas i "förstopp-läge".

Obs: För att stänga inställningsmenyn – välj EXIT SETUP och tryck SELECT eller DISPLAY.

ANVÄNDA Undermenyer

Då en undermeny öppnats,

Använd pilknapparna Δ / ∇ upp/ned för att flytta markören upp-/nedåt.

Använd pilknapparna \leftarrow / \rightarrow vänster/höger för att byta mellan vänster- och högermenyer.

Tryck SELECT för att välja markerad post i högermenyn.

Obs:

- För att återgå från en undermeny till huvud-menyn – välj MAIN PAGE och tryck SELECT-knappen.

- För att sätnga inställningsmenyn – tryck DISPLAY.

Menyposter

VIDEO-inställningar

- Sidan för videoinställningar (VIDEO SETUP) finns ej tillgänglig om spelaren är i avspelnings- eller förstopp-läge.

TV VISNING (TV DISPLAY) (bildformat):

Sidförhållandet på bilden som ges av DVD-spelaren kan anpassas till de visningsfunktioner som finns tillgängliga för den tillkopplade TV:n.

De tillgängliga alternativen är:

NORMAL / LB (4x3 Letterbox):

Visar bilden i original-sidförhållande. Hela originalbilden ryms på skärmen. Överbliven skärmyta fylls ut med svarta fält.



NORMAL / LB (4x3 Letterbox):

Visar bilden i original-sidförhållande. Hela originalbilden ryms på skärmen. Överbliven skärmyta fylls ut med svarta fält.

Picture 4x3 PS



BRED (WIDE) (Bredbild 16x9):

Beroende på DVD-skivans bildformat (t.ex. 2.35:1) återges skärmbilden med svarta fält över och under.



TV TYP (TV TYPE):

Videostandarden på DVD-spelaren kan ställas som 'MULTI', 'NTSC' eller 'PAL'.

Om 'MULTI' är valt blir videostandarden antingen NTSC eller PAL beroende på DVD-skivan.

Om 'PAL' är valt blir videostandarden omvandlad till PAL oavsett skivans standard.

AUDIO-inställning

DYNAMISK (DYNAMIC (Dynamisk omfångskompression)):

Förstärkt frekvensutökning. Denna post kan ställas som "OFF" (från) och "FULL".

LPCM-UTDATA (LPCM output):

Denna post kan ställas som "LPCM 96K" eller "LPCM 48K".

Språkinställningar

Audio, skivmeny (disc menu) och textningsposter finns ej tillgängliga om spelaren är i avspelnings- eller förstopp-läge.

OSD SPRÅK (OSD LANG (skärm-språk)):

Välj förvalsspråk för skärmmeddelanden och för menysystemen.

AUDIO:

Välj förvalsspråk för ljud (om det stöds av DVD-skivan).

SKIVMENY (DISC MENU):

Välj språk för DVD-menyer, vilket blir förval om språket stöds av DVD-skivan.

Textning (SUBTITLE)

Välj textningsspråk som förval, när det stöds av DVD-skivan.

Förälderinställningar

Förälderinställningarna (PARENTAL SETUP) finns ej tillgängliga om enheten är i avspelnings- eller i förstopp-läge.

FÖRÄLDRA (PARENTAL):

Föräldernivån kan ställas på en av 8 nivåer eller på från "EJ FÖRÄLDERFILTER" (NO PARENTAL). Inaktiverat eller nivå "8 VUXEN" (ADULT) medger visning av alla DVD-titlar oavsett DVD-skivans föräldernivå. Med en viss förvald föräldernivå på spelaren, kan man endast spela DVD-skivor som har samma föräldernivå, eller lägre.

LÖSENORD (PASSWORD):

Lösenord till inställningssidan för föräldernivå kan ställas in med detta alternativ.

Det 4-siffriga lösenordet måste matas in varje gång föräldernivån skall ändras. Om lösenordet skulle glömmas bort – var god kontakta teknisk service.

Change Password (Byte av lösenord):

Använd denna post för att ändra befintligt lösenord.

Först måste det gamla lösenordet matas in. Därefter skall ett nytt 4-siffrigt lösenord matas in.

- Använd C-knappen för att korrigera fel.

PERSONLIGA INSTÄLLNINGAR

VINKELMÄRKEN, CD-MENY och standardposter finns ej tillgängliga om spelaren är i avspelnings- eller förstopp-läge.

VINKELMÄRKE (ANGLE MARK):

Detta alternativ ställer visning av vinkelmärke till eller från. Vinkelmärket, om aktivt, syns i skärmen hela tiden när flera kameravinklar finns tillgängliga och vilken av dessa som just visas.

TID TILL BEREDSK. (STANDBY TIME):

Med detta alternativ kan tiden till automatisk aktivering av beredskapsläge ställas eller avaktiveras. Om en tidsangivelse valts, försätts TV:n i beredskapsläge om ingen knapptryckning gjorts inom den angivna tiden i stopp-läge. Alternativen är: OFF (Av), 5 MIN., 15 MIN., 35 MIN.

CD-MENY:

Detta alternativ gör att CD-menyn aktiveras, eller inte aktiveras vid avspelnning av MP3- eller JPEG-skivor.

FABRIKINSTÄLLNINGAR (DEFAULTS):

Välj **RESET** (återställ) och tryck **SELECT** för att återställa alla fabriksinställningar.

TRANSPARENS (TRANSPARENCY):

Med detta alternativ kan en av 3 genomsynlighetsalternativ väljas för skärm-meddelanden.

Specifikationer

DVD- / VIDEO-CD- / CD- / CDR- / CDRW- / MP3- / JPEG-spelare,

Skivtyper som stöds	DVD: SS/SL 4.7" (DVD-5) SS/DL 4.7" (DVD-9) DS/SL 4.7" (DVD-10) VCD DS/DL 4.7" (DVD-18) CD-DA CD-R CD-RW MP-3 JPEG
Videotyper	MPEG-2 videostandard med avkodning (MPEG-1 stöds) Fullskärms videoläge på 720 x 576 (PAL) & 720 x 480 (NTSC) pixlar 50 och 60 Hz skärmuppdateringsfrekvens (PAL & NTSC) Digital bit-flödesbearbetning upp till 10.08Mbit/s. Linjeupplösning: över 500 linjer.
Audiotyp	Dolby Digital avkodning LPCM DTS Digital-utdata
Audi-utdata	Digital Audio-ut: IEC 958 TOSLINK Analoga utgångar: 24 bit /96, 48, 44 1kHz edsampling DAC

Problemlösning

Bildkvaliteten är dålig (DVD)

- Kontrollera att DVD-skivans yta är oskadd. (repor, fingeravtryck mm.)
- Rengör DVD-skivan och försök igen.
 - Se instruktionerna under "Om skivor" för att rengöra skivan ordentligt.
- Se till att DVD-skivan ligger i släden med etiketten uppåt.
- En fuktig DVD-skiva eller kondens kan påverka funktionen. Vänta 1-2 timmar i beredskapsläge så att allt torkar.

Skivan spelas inte av

- Ingen skiva i släden.
 - Placera en skiva i släden.
- Skivan är felaktigt ilagd.
 - Se till att DVD-skivan ligger i släden med etiketten uppåt.
- Fel typ av skiva. Spelaren klarar t.ex. inte CD-ROM.
- DVD-skivans regionkod måste överensstämma med spelarens.

Fel menyspråk

- Välj språk i inställningsmenyn.

Tal- eller textspråket på en DVD kan inte ändras.

- Flerspråksstöd för den aktuella funktionen finns inte inspelad på DVD-skivan.
- Försök ändra tal- eller textspråk i DVD-menyer. Vissa DVD-skivor kan bara ändras via val i skivans egen meny.

Vissa funktioner (Vinkel, Zoom mm.) fungerar inte

- Den aktuella funktionen finns inte på just den DVD-skivan.
- Vinkelval kan endast göras för scener som medger detta (vinkelsymbolen visas).

Ingen bild

- Kontrollera att rätt knappar på fjärrkontrollen har använts.

Inget ljud

- Kontrollera om volymen står på hörbar nivå.
- Kontrollera att ljudet inte stängs av oavsiktligt.

Förvrängt ljud

- Kontrollera att rätt ljudläge är inställt.

Fjärrkontrollen fungerar inte

- Kontrollera att fjärrkontrollen är i rätt läge.
- Se till att batteriernas poler ligger rätt
- Byt batterierna.

Om ingenting fungerar

Om Du har provat alla lösningar enligt ovan och inget verkar fungera – prova att stänga av och sätta på **TV-DVD**-spelaren. När detta inte heller hjälper – kontakta Din säljare eller en **TV-DVD**-reparatör. Försök aldrig själv reparera en defekt **TV-DVD**-spelare.

Definitioner av ord/uttryck

Vinkel

På vissa DVD-skivor finns scener som är samtidigt inspelade från ett antal olika kameravinklar (samma scen kan t.ex. vara tagen både framifrån, från sidorna, underifrån osv.). Med sådana skivor kan ANGLE-knappen användas för att visa scenen ur en annan kameravinkel.

Kapitelnummer

Dessa nummer är inspelade på DVD-skivor. En titel är i sin tur indelade i flera avsnitt, var och en med ett nummer och valda delar av videon kan därför snabbt uppsökas med hjälp av dessa nummer.

DVD

Detta avser en högdensitetsskiva på vilekn högkvalitativ bild och ljud har spelats in med hjälp av digitala signaler. Detta innefattar en ny videokompressionsteknik (MPEG II) och högdensitets-inspelningsteknologi. DVD medger estetiskt tilltalande rörliga bilder att inspelas i långa sekvenser (t.ex. kan en hel långfilm spelas in).

DVD har en struktur bestående av två 0,6mm tunna skivor, vilka är fästa vid varandra. Ju tunnare skivan är, desto högre desitet kan informationenlagras och en DVD-skiva har högre kapacitet än en enkel 1,2mm skiva. Eftersom de två tunna skivorna är häftade vid varandra finns möjligheten att inom snar framtid tillverka skivor för dubbelsidig avspelning, med ännu längre avspelningstid.

Avspelningskontroll

Denna finns inspelad på en video-CD (Version 2.0). Scenerna eller informationen som kan visas (eller avlyssnas) kan väljas interaktivt via ett menysystem på en TV-skärm.

Språktextning

Denna utgörs av textrader nedtill i bilen, vilka översätter eller förtydligar dialogen. De är inspelade på DVD-skivor.

Tidsnummer

Detta indikerar speltid, mätt från början av en skiva, eller en titel. Den kan användas för att snabbt hitta önskad scen. (Alla skivor medger inte tidssökning. Stöd för denna funktion bestäms av skivtillverkaren.)

Titelnummer

Dessa nummer är inspelade på DVD-skivor. När en skiva innehåller två eller flera filmer, kan dessa vara numrerade som titel 1, titel 2 osv..

Spårnummer

Dessa nummer motsvarar spår som spelats in på video-CD eller CD. De medger snabb uppsökning av önskat spår.

Video CD

Dessa innehåller inspelade bilder och ljud, vilkas kvalitet motsvarar den som uppnås på videoband. Denna spelare stödjer också video-CD med avspelningskontroll (Version 2.0).

Dolby Digital

Många biografer är utrustade med 5.1-kanals 3D-ljudsystem. Denna typ av teknologi finns nu tillgänglig i Ditt hem. För att utnyttja full 5.1-kanals 3D-ljud, måste DVD-spelaren vara kopplad till en extern avkodare för "Dolby Digital" via de digitala utgångarna (antingen koaxial eller optiska).

Dolby Pro Logic

Detta är teknologi från Dolby Laboratories för aktiv avkodning av "Dolby Surround"-kodade program. "Dolby Surround"-program har fyra ljudkanaler (Vänster, Mitt, Höger och Bak) kodade till en tvåkanalig standard-stereosignal. Bakre kanalen är mono.

PCM

PCM står för Pulskodsmodulering och är digitalt ljud. Det digitala ljudet från CD- eller DVD-skivor är PCM.

MPEG

Förkortning för "Moving Picture Experts Group". Detta är en internationell standard för komprimering av rörliga bilder. På vissa DVD-skivor har ljudet komprimerats och spelats in i detta format.



50059554