

User manual
Manuel d'utilisation
Manual del usuario
Benutzerhandücher
Gebruikershandleidingen
Manuale per l'utente
Användarhandböckerna
Brugermanual
Käyttöoppaita
Manual do usuário
εγχειρίδιο χρήσης



PHILIPS

Important notes for users in the U.K.

Mains plug

This apparatus is fitted with an approved 13 Amp plug. To change a fuse in this type of plug proceed as follows:

- 1 Remove fuse cover and fuse.
- 2 Fix new fuse which should be a BS1362 5 Amp, A.S.T.A. or BSI approved type.
- 3 Refit the fuse cover.

If the fitted plug is not suitable for your socket outlets, it should be cut off and an appropriate plug fitted in its place.

If the mains plug contains a fuse, this should have a value of 5 Amp. If a plug without a fuse is used, the fuse at the distribution board should not be greater than 5 Amp.

Note: The severed plug must be disposed of to avoid a possible shock hazard should it be inserted into a 13 Amp socket elsewhere.

How to connect a plug

The wires in the mains lead are coloured with the following code: blue = neutral (N), brown = live (L).

- As these colours may not correspond with the colour markings identifying the terminals in your plug, proceed as follows:
 - Connect the blue wire to the terminal marked N or coloured black.
 - Connect the brown wire to the terminal marked L or coloured red.
 - Do not connect either wire to the earth terminal in the plug, marked E (or \perp) or coloured green (or green and yellow).

Before replacing the plug cover, make certain that the cord grip is clamped over the sheath of the lead - not simply over the two wires.

Copyright in the U.K.

Recording and playback of material may require consent. See Copyright Act 1956 and The Performer's Protection Acts 1958 to 1972.

Italia

DICHIARAZIONE DI CONFORMITA'

Si dichiara che l'apparecchio MCM393 Philips risponde alle prescrizioni dell'art. 2 comma 1 del D.M. 28 Agosto 1995 n. 548.

Fatto a Eindhoven

Philips Consumer Electronics
Philips, Glaslaan 2
5616 JB Eindhoven, The Netherlands

Norge

Typeskilt finnes på apparatens underside.

Observer: Nettbryteren er sekundert innkopleet. Den innebygde nettdelen er derfor ikke frakopleet nettet så lenge apparatet er tilsluttet nettkontakten.

For å redusere faren for brann eller elektrisk støt, skal apparatet ikke utsettes for regn eller fuktighet.

CAUTION

Use of controls or adjustments or performance of procedures other than herein may result in hazardous radiation exposure or other unsafe operation.

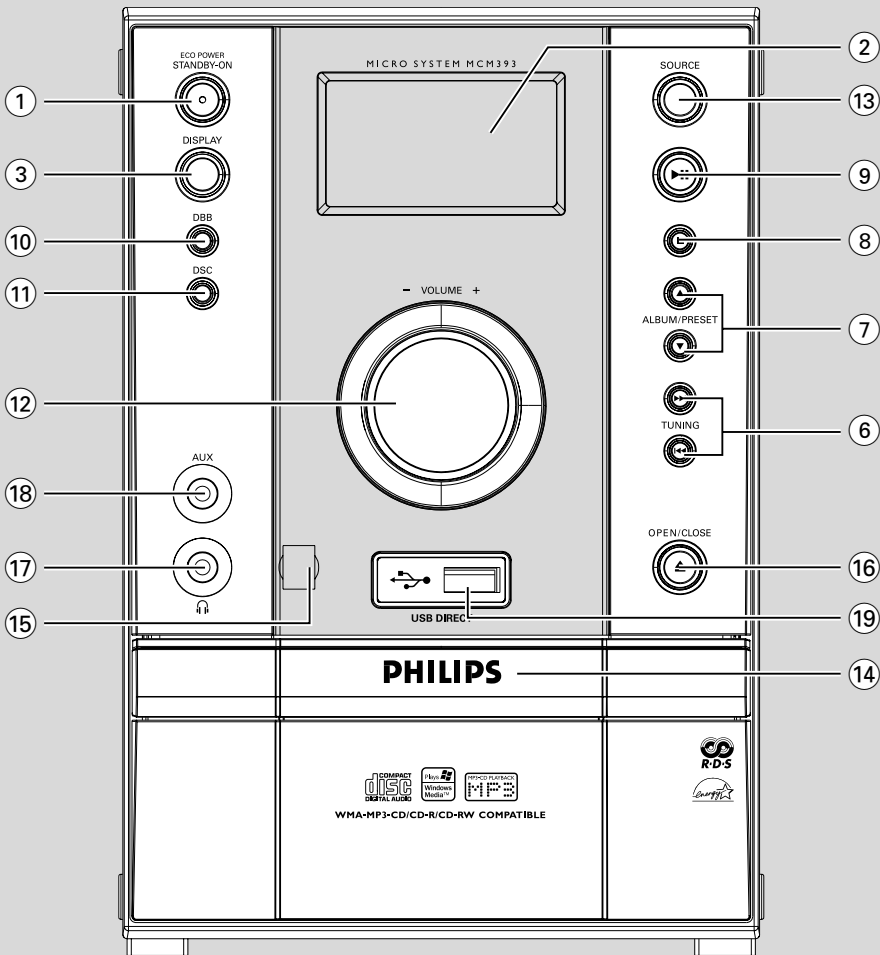

DK

Advarsel: Usynlig laserstråling ved åbning når sikkerhedsafbrydere er ude af funktion. Undgå udsættelse for stråling.

Bemærk: Netafbryderen er sekundært indkoblet og afbryder ikke strømmen fra nettet. Den indbyggede netdel er derfor tilsluttet til lysnettet så længe netstikket sidder i stikkontakten.

S

Klass 1 laserparat

Varning! Om apparaten används på annat sätt än i denna bruksanvisning specificerats, kan användaren utsättas för osynlig laserstrålning, som överskrider gränsen för laserklass 1.

Observera! Stömbrytaren är sekundärt kopplad och bryter inte strömmen från nätet. Den inbyggda nädelen är därför ansluten till elnätet så länge stickproppen sitter i vägguttaget.

SF

Luokan 1 laserlaite

Varoitus! Laitteen käyttäminen muulla kuin tässä käyttöohjeessa mainitulla tavalla saattaa altistaa käyttäjän turvallisuusluokan 1 ylittävälle näkymättömälle lasersäteilylle.

Oikeus muutoksiin varataan. Laite ei saa olla alttiina tippu-ja roiskevedelle.

Huom. Toiminnanvalitsin on kytketty toisiopuolelle, eikä se kytke laitetta irti sähköverkosta. Sisäänrakennettu verkko-osa on kytkettynä sähköverkkoon aina silloin, kun pistoke on pistorasassa.

Energy Star

As an ENERGY STAR®

Partner, Philips has

determined that this product

meets the ENERGY STAR® guidelines for

energy efficiency.



English 6

Français 26

Español 46

Deutsch 66

Nederlands 86

Italiano 106

Svenska 126

Dansk 146

Suomi 166

Português 186

Ελληνικά 206

English

Français

Español

Deutsch

Nederlands

Italiano

Svenska

Dansk

Suomi

Português

Ελληνικά

Innehållsförteckning

Allmän information

Medföljande tillbehör	127
Miljöinformation	127
Säkerhetsinformation	127
Om MP3-skivor	127
Skydda hörseln	128

Förberedelser

Bakre anslutningar	129–130
Ström	
Antennanslutning	
Högtalaranslutning	
Tilläggsanslutningar	
Innan fjärrkontrollen används	131
Byta ut batteriet (litiumbatteri CR2025) i fjärrkontrollen	131

Kontroller

Kontroller på systemet och på fjärrkontrollen .	
.....	132~133

Grundfunktion

Sätta på microsystemet	134
Skifta till standby-läge Eco Power	134
Automatic Standby	134
Ljudvolymkontroll	134
Ljudnavigering	134

Användning av CD/MP3-CD spelaren

Skivor för uppspelning	135
Spela en CD	135
Textdisplay	135
Välja ett annat spår	135
Söka efter ett stycke	136
Välja ett album/ Titel	136
Olika spellägen: SHUFFLE och REPEAT	136
Programmera in spårnummer	136
Granska programmet	136
Radera programmet	136

Radiomottagning

Ställa in radiostationer	137
Programmera in radiostationer	137
Automatisk inprogrammering	
Manuell inprogrammering	
Ställa in inprogrammerade stationer	138
RDS	138
Ställa RDS-klockan	

Externa ljudkällor

Använd en enhet som inte använder USB ..	139
Att använda en USB masslagringsenhet	
.....	139~140

Klockan/Timer

Ställa klockan	141
Timerinställning	141
Deaktivering och aktivering av timern	
Inställning av insomningstimer	142

Specifikationer

143

Underhåll

144

Felsökning

144–145

Denna produkt följer EG:s radiostörningskrav.

Medföljande tillbehör

- 2 högtalarkablar
- Fjärrkontroll
- Ramantenn för MW-radio
- Trådanterenn för FM-radio
- Nätadapter

Miljöinformation

Allt onödigt förpackningsmaterial har slopats. Vi har försökt att göra det enkelt att dela upp förpackningen i tre olika material: kartong (lådan), polystyrenskum (stötdämpande), och polyeten (påsar, skyddsfolie).

Ditt system består av material som kan återanvändas om det demonteras av ett företag specialiserat på detta. Ge akt på de lokala reglerna vad gäller deponering av förpackningsmaterial, förbrukade batterier och gammal utrustning.

Säkerhetsinformation

- Kontrollera före användning av minisystemet att driftspänningen på minisystemets typplatta (eller spänningsindikeraren bredvid spänningsväljaren) är densamma som spänningen i ditt elnät. Kontakta annars din försäljare.
- Placera minisystemet på en plan, hård och stabil yta.
- Placera minisystemet där det får tillräcklig ventilation, för att undvika intern värmebildning i minisystemet. Se till att det finns åtminstone 10 cm fritt utrymme på enhetens baksida och oavsida och 5 cm på varje sida.
- Förhindra inte ventilationen genom övertäckning av ventilationsöppningarna med föremål såsom tidningar, dukar, gardiner etc.
- Utsätt inte minisystemet, batterier eller skivor för överdriven fukt, regn, sand eller hetta från uppvärmningsutrustning eller direkt solljus.

- Placera ingen öppen eld på apparaten såsom tända ljus.
- Inga vattenfyllda objekt, som vaser, ska placeras på apparaten.
- Installera ditt minisystemet nära AC uttaget och där AC strömkontakten kan nås enkelt.
- Om minisystemet förs direkt från en kall till en varm plats eller placeras i ett mycket fuktigt rum, kan fukt kondensera på linsen i CD-enheten i minisystemet. Skulle detta inträffa fungerar inte CD-spelaren normalt. Lämna strömmen på under ungefär en timme utan skiva i spelaren tills normal uppspelning är möjlig.
- De mekaniska delarna i minisystemet innehåller självsmyrjande kullager och får inte oljas eller smörjas.
- **När minisystemet är i standby-läge förbrukar det fortfarande viss ström. För att koppla bort minisystemet helt från elnätet ska kontakten dras ur vägguttaget.**

Om MP3-skivor

Format som stöds

- ISO9660, Joliet, Multisession
- Max. spår- plus albumnummer är 500
- Max. antal nästlade kataloger (directoryn) är 8 nivåer
- Högsta albumnummer är 99
- Högsta spårnummer för MP3-program är 20
- VBR bit-hastighet (bit-rate) som stöds
- De samplingsfrekvenser som stöds för MP3-skivor är: 32 kHz, 44.1 kHz, 48 kHz
- De bit-hastigheter som stöds för MP3-skivor är: 32, 64, 96, 128, 192, 256 (kbps)

Ljudkvalitet

Observera att MP3-CD-skivor helst bör innehålla endast MP3-spår (*.mp3). **För att uppnå en god MP3-kvalitet, rekommenderas en bit rate på 128 kbps.**

Skydda hörseln

Lyssna med måttlig volym.

- Om du använder hörlurar och lyssnar med hög volym kan din hörsel skadas. Den här produkten genererar ljud med decibelnivåer som kan orsaka nedsatt hörsel hos en normal person, även om exponeringen är kortare än en minut. De högre decibelområdena är till för personer som redan har nedsatt hörsel.
- Ljud kan vara vilseledande. Med tiden kan din "komfortnivå" anpassas till allt högre volymer. Så efter en längre tids lyssnande kan ljud som låter " normalt" i verkligheten vara högt och skadligt för din hörsel. För att skydda dig mot detta bör du ställa in volymen på en säker nivå innan hörseln anpassat sig, och lämna volymen på den nivån.

Upprätta en säker ljudnivå:

- Ställ in volymkontrollen på en låg nivå.
- Öka den sedan tills ljudet hörs bekvämt och klart, utan distorsion.

Lyssna under rimlig tid:

- Långvarig exponering för ljud, även på normalt "säkra" nivåer, kan förorsaka hörselskador.
- Använd utrustningen på ett förnuftigt sätt och ta en paus då och då.

Observera följande riktlinjer när du använder hörlurarna.

- Lyssna på rimliga ljudnivåer under rimlig tid.
- Justera inte volymen allteftersom din hörsel anpassar sig.
- Höj inte volymen så mycket att du inte kan höra din omgivning.
- Du bör vara försiktig eller tillfälligt sluta använda hörlurarna i potentiellt farliga situationer.
- Använd inte hörlurarna när du kör motorfordon, cyklar, åker skateboard osv. Det kan utgöra en trafikfara och är förbjudet på många platser.

Undagörande av din gamla produkt

Din produkt är designad och tillverkad med material och komponenter av högsta kvalitet, vilka kan återvinnas och återanvändas.



När den här överstrukna sopkorgen på hjul finns tryckt på en produkt, betyder det att produkten täcks av Europeiska Direktiv 2002/96/EC

Informera dig själv om lokala återvinnings och sophanteringssystem för elektriska och elektroniska produkter.

Agera i enlighet med dina lokala regler och släng inte dina gamla produkter tillsammans med ditt normala hushållsavfall. Korrekt sophantering av din gamla produkt kommer att hjälpa till att förebygga potentiell negativ konsekvens för naturen och människors hälsa.

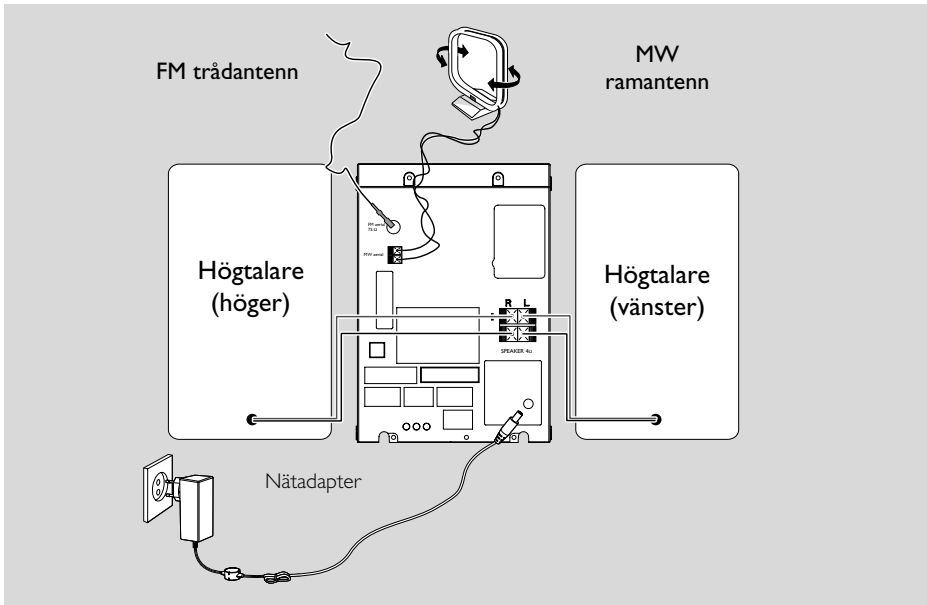

Bakre anslutningar

Typplattan är placerad på microsystemets baksida.

A Ström

- Innan du ansluter nätadaptern till strömuttaget ser du till att alla andra anslutningar har gjorts.

WARNING!

- För bästa prestanda ska endast originalströmsladden användas.
- Medan strömmen är på får aldrig några anslutningar göras eller ändras.

För att undvika överhettning av microsystemet har en säkerhetskrets byggts in. Därför kan ditt microsystemet automatiskt gå över i standby-läge under extrema förhållanden. Om detta inträffar, låt microsystemet svalna innan du använder det igen (ej tillgängligt för alla versioner).

B Antennanslutning

Anslut den medföljande ramantennen för MW-radio och trådontennen för FM-radio till respektive uttag. Justera antennens placering för att få bästa mottagning.

MW-antenn

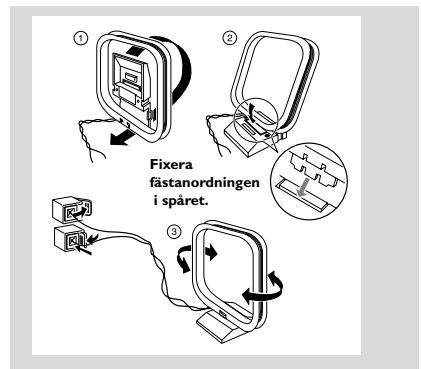

- Placera antennen så långt som möjligt från TV, video och andra strålkällor.

FM-antenn

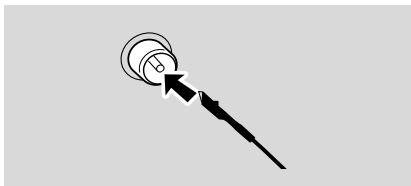

- Anslut en utomhusantenn för FM-radio till uttaget FM ANTENNA för bättre FM-stereomottagning.

C Högtalaranslutning

Fronthögtalare

Anslut högtalarladdarna till uttagen SPEAKERS (FRONT); höger högtalare till "R" och vänster högtalare till "L", färgad (markerad) sladd till "+" och svart (omarkerad) sladd till "-".

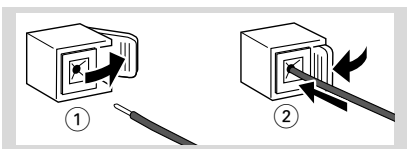

- Snäpp fast den avskalade delen av högtalarladdan enligt bilden.

Observera:

- För bästa ljud ska de medföljande högtalarna användas.
- Anslut inte mer än en högtalare till något par av + / - högtalaruttagen.
- Anslut inte högtalare med en impedans som är lägre än för de medföljande högtalarna. Se avsnittet "SPECIFIKATIONER" i denna bruksanvisning.

D Tilläggsanslutningar

Tilläggsutrustning och anslutningsladdar till denna följer inte med. Se instruktionerna för den anslutna utrustningen för närmare information.

Anslut en USB-enhet eller ett minneskort

Genom att använda en USB-masslagringsenhet till Hi-Fi-systemet, kan du njuta av enhetens lagrade musik genom starka högtalare på Hi-Fi-systemet.

- Westem Anslut USB-enhetens USB-kontakt till -uttaget på apparaten.

ELLER

för enheter med USB-kabel:

- 1 Anslut ena änden av USB-kabeln till -uttaget på apparaten.
- 2 Sätt i den andra kontakten på USB-kabeln på USB-utefektsterminal på USB-enheten.

för minneskortet:

- 1 Sätt minneskortet i kortläsaren.
- 2 Använd en USB-kabel till att ansluta kortläsaren till -uttaget på apparaten.

Ansluter en icke-USB-enhet

Anslut de vänstra och högra ljudutgångarna på en TV, videobandspelare, Laser Disc-spelare, DVD-spelare eller CD-brännare (CDR) till ingångarna **AUX**.

Observera:

- Om du ansluter utrustning med monoutgång (en enkel ljudutgång) ska den anslutas till vänster uttag på AUX. Alternativt kan du använda en "enkel till dubbel" cinch-kabel (fortfarande med monoljud).

Innan fjärrkontrollen används

- 1 Dra ur skyddsplasten.
- 2 Välj den ljudkälla du önskar reglera genom att trycka på någon av knapparna för val av ljudkälla på fjärrkontrollen (exempelvis CD, TUNER [radio]).
- 3 Välj därefter önskad funktion (exempelvis ► || , ◀◀ , ▶▶).



Byta ut batteriet (litiumbatteri CR2025) i fjärrkontrollen

- 1 Tryck på öppningen till batterifacket.
- 2 Dra ut batterifacket .
- 3 Sätt i ett nytt batteri och sätt tillbaka batterifacket i dess ursprungsläge.

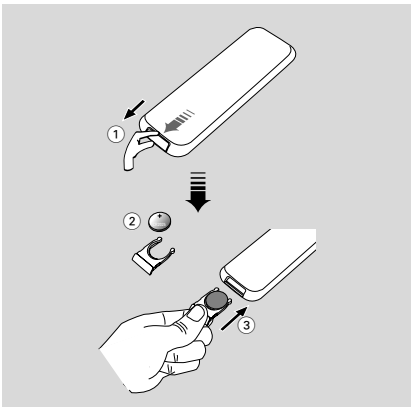

UPPMÄRKSAMMA!

Batterier innehåller miljöfarliga kemiska ämnen och bör kasseras på rätt sätt.

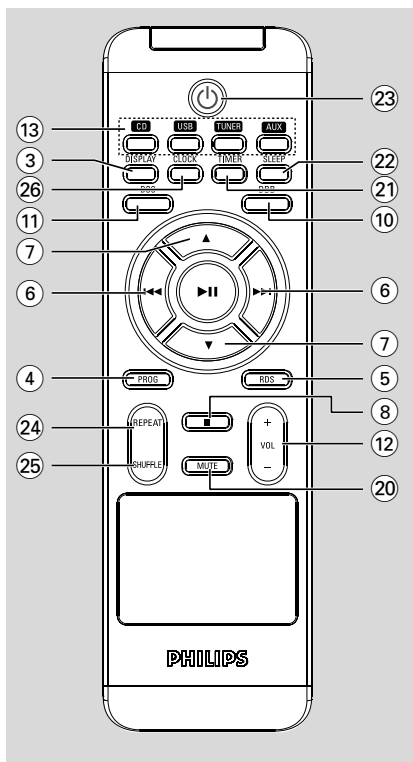

Kontroller på systemet och på fjärrkontrollen

- ① **Eco Power/STANDBY ON**
 - skiftar till standby-läget Eco Power eller slår på systemet.
- ② **Teckenfönster**
 - visar apparatens status.
- ③ **DISPLAY**
 - visa spårinformation under uppspelning.
- ④ **PROG**
 - för CD/MP3-CD/USB
 - för att skapa program med spår.
 - för Tuner för att ställa in radiostationer med snabbval.
- ⑤ **RDS**
 - för Tuner kopplar på RDS-nyheterna.
- ⑥ **TUNING**
 - för CD/MP3-CD/USB
 - snabbspola skivan bakåt eller framåt.
 - (tryck och håll ned) för att söka bakåt/framåt.
 - för Tuner för att byta till en lägre eller högre radiofrekvens.
- ⑦ **ALBUM/PRESET**
 - för MP3-CD/USB
 - för val av föregående/nästa album.
 - för Tuner för att välja en inställd radiostation.
- ⑧
 - för CD/MP3-CD/USB
 - för att stoppa uppspelningen eller radera ett program.
- ⑨
 - för CD/MP3-CD/USB
 - för att starta eller pausa uppspelning.
- ⑩ **DBB (Dynamic Bass Boost)**
 - förhöjer basen.
- ⑫ **DSC (Digital Sound Control)**
 - förhöjer ljudegenskaperna: POP/JAZZ/CLASSIC/ROCK.
- ⑪ **VOLUME - / + (VOL + / -)**
 - justerar volymen.
 - ändrar timmar och minuter för klock- och timerfunktionerna.
- ⑬ **SOURCE**
 - väljer ljudkälla CD, USB, TUNER eller AUX.
- ⑭ **Skivsläde**
- ⑮ **iR sensor**
 - infraröd sensor för fjärrkontroll.
- ⑯ **OPEN/CLOSE**
 - öppnar/stänger CD-luckan.
- ⑰
 - anslut hörlurar.
- ⑱ **AUX**
 - anslut en extern enhet.
- ⑲ **USB DIRECT**
 - för att välja USB-källa direkt.

20 MUTE

- tystar och återupptar ljudet.

21 TIMER

- aktivera/inaktivera timerfunktionen.

22 SLEEP

- aktiverar/deaktiverar eller ställer in insomningstid.

23

- för att sätta microsystemet i standby-läge.

24 REPEAT

- spela upp spår/program flera gånger.





25 SHUFFLE

- slå på/stäng av slumpmässig uppspelning.

26 CLOCK

- ställ endast in klockan.

Påpekanden för fjärrkontrollen:

- **Välj först den ljudkälla du vill styra genom att på fjärrkontrollen trycka på någon av knapparna för val av källa (exempelvis CD, TUNER).**
- **Välj sedan önskad funktion (exempelvis , , , , ).**

Grundfunktion

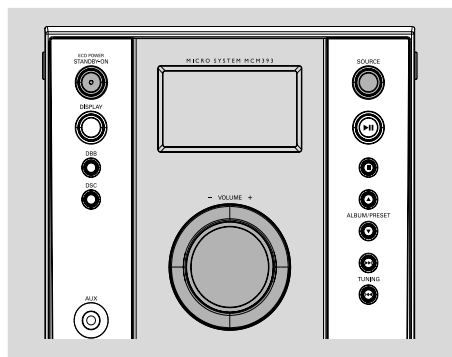

VIKTIGT!

Innan du börjar använda systemet måste du ha slutfört alla förberedelser.

Sätta på microsystemet

- Tryck på **ECO POWER/STANDBY ON**  eller **SOURCE** på huvudenheten.
→ Microsystemet går över till senast valda ljudkälla.
- Tryck på **CD, USB, TUNER** eller **AUX** på fjärrkontrollen.
→ Microsystemet går över till vald ljudkälla.

Skifta till standby-läge Eco Power

- Tryck på **ECO POWER/STANDBY ON**  i aktivt läge.
→ Bakgrundsljuset på klockan är dunkelt i vänteläge.
- Volymkontrollen, interaktiva ljudinställningar; senast valda läge, förinställd källa och mottagare kommer att bevaras i spelarens minne.
- För att se klockans tid i Vänteläge, tryck och håll nere **ECO POWER/STANDBY ON**  i 3 sekunder eller mera.
→ Enheten går över i normalt vänteläge med klockdisplay.
- Tryck och håll nere **ECO POWER/STANDBY ON**  i 3 sekunder eller mera för att gå tillbaka till Eko Energi Vänteläge.

Automatic Standby (Strömsparfunktion)

En strömsparfunktion stänger automatiskt av enheten 15 minuter efter det att en kassett eller en CD har kommit slutet och ingen knapp har tryckts ner.

Ljudvolymkontroll

Tryck **VOLUME +/- (VOL + / -)** ratten moturs för att sänka och medurs för att öka volymen på apparaten.

→ I rutan visas "L" och ett nummer mellan 1 och 31. "L" står för den lägsta ljudvolymnivån och "H" för den högsta ljudvolymnivån.

För att stänga av ljudvolymen tillfälligt

- Tryck **MUTE** på fjärrkontrollen.
→ Uppspelingen fortsätter utan ljud och "MUTE" visas.
- För att återställa ljudvolymen, tryck **MUTE** igen eller öka ljudvolymen.

Ljudnavigering

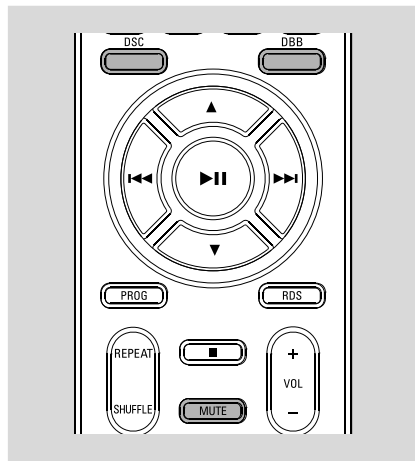

- Tryck på **DSC** för att välja önskade ljudregenskaper: **POP, JAZZ, CLASSIC** eller **ROCK**.
- Tryck på **DBB** för att koppla på och av basförhöjningen.
→ Om DBB är aktiverat visas **DBB ON**.
→ Om DBB har avaktiverats visas **DBB OFF**.

Användning av CD/MP3-CD spelaren

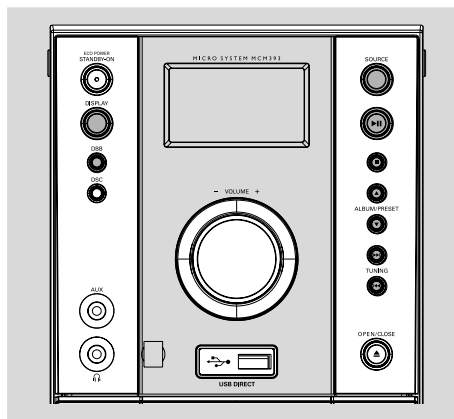

VIKTIGT:

Linsen på CD-spelaren får aldrig vidröras!

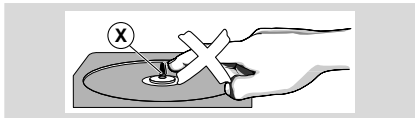



Skivor för uppspelning

Med detta system går det att spela:

- Alla förinspelade audio CD-skivor:
 - Alla färdigställda (finalized) ljud-CDRW-skivor och ljud-CDRW-skivor
 - MP3-CD-skivor (CD-ROM-skivor med MP3-spår)
- CD-ROM, CD-I, CDV, VCD, DVD eller dator-CD kan inte spelas.

Spela en CD

- 1 Välj **CD** som källa.
- 2 Tryck på **OPEN/CLOSE**  på huvudenheten för att öppna CD-facket.
→ "CD OPEN" visas när du öppnar CD-facket.
- 3 Lägg i en CD-skiva med tryckta sidan upp och tryck på **OPEN/CLOSE**  för att stänga CD-facket.
→ **READING** visas medan CD-spelaren söker genom innehållet i CD-skivan. Det totala antalet låtar och uppspelningstid (eller nuvarande album och spårnummer på en MP3 skiva) visas.
- 4 Tryck på **▶||** för att starta spelman.

För att pausa uppspelningen

- Tryck **▶||**.
- För att fortsätta uppspelningen, tryck **▶||** igen.

För att stoppa uppspelningen

- Tryck **■**.

Observera:

- *Skivspelmanen avbryts också om du väljer en annan källa eller när skivan har kommit till slutet.*
- *För MP3-CD kan den första avläsningstiden överstiga 10 sekunder på grund av det stora antalet låtar som är sammanställda på en skiva.*

Textdisplay



Under uppspelning av CD

- Tryck upprepat på **DISPLAY** så visas följande information:
 - Spårnummer och använd speltid för det aktuella spåret.
 - Spårnummer och återstående uppspelningstid för det aktuella spåret.
 - Spårnummer och totalt uppspelad tid.
 - Spårnummer och totalt återstående uppspelningstid.

Under uppspelning av MP3-CD

- Tryck på **DISPLAY** uppregade gånger för att välja tre visningslägen: spår; album och ID3.
Spår → Det aktuella spårnamnet bläddras fram.
Album → Det aktuella albumnamnet bläddras fram.
ID-3 → ID-3-fliken bläddras fram (om tillgängligt).

Välja ett annat spår

- Tryck på **TUNING**   eller flera gånger tills önskat spårnummer visas i rutan.
- Om uppspelningen stoppas, tryck **▶||** för att starta uppspelningen.

Användning av CD/MP3-CD spelaren

Söka efter ett stycke

- 1 Håll ner **TUNING** |◀◀/▶▶|. → Snabbspelning börjar.
- 2 När du känner igen det stycke du vill spela släpper du upp **TUNING** |◀◀/▶▶|. → Normal spelning fortsätter.

Välja ett album/Titel (bara för MP3-skivor)

Välja ett album

- Tryck upprepat på **ALBUM/PRESET** ▼ / ▲.

Välja en titel

- Tryck upprepat på **TUNING** |◀◀/▶▶|.

Olika spellägen: SHUFFLE och REPEAT

Du kan välja och ändra de olika spellägen före eller under uppspelning.

- 1 Tryck **REPEAT** och **SHUFFLE** på fjärrkontrollen upprepade gånger för att välja :
→ **SHUF** – hela CD-skivan/hela programmet spelas med spårerna i slumpmässig ordning.
→ **SHUF REP ALL** – hela CDn/programmet upprepas oavbrutet i slumpmässig ordning.
→ **REP ALL** – hela CDn/programmet upprepas.
→ **REP** – det aktuella spåret spelas oavbrutet
- 2 För att gå tillbaka till normal spelning trycker du på **REPEAT** och **SHUFFLE** tills de olika lägena för SHUFFLE/REPEAT inte längre visas.
- Du kan också trycka på ■ för att avbryta spelläget.

Observera:

– Om *Shuffle* är aktiverad på en MP3-CD, så kommer alla titlarna som finns på skivan att spelas i slumpmässig ordning.

Programmera in spårnummer

Skapa program med spår är möjligt när uppspelningen är stoppad. Upp till 20 spår kan lagras i minnet i valfri ordning.

- 1 Tryck på **PROG** för att komma in i programmeringsläge.
→ Då visas ett spårnummer, och **PROG** blinkar.
- 2 Tryck på **TUNING** |◀◀/▶▶| för att välja önskat spårnummer.
- För MP3-skivor; tryck på **ALBUM/PRESET** ▼ / ▲ och **TUNING** |◀◀/▶▶| för val av det album och spår som ska programmeras.
- 3 Tryck på **PROG** för att bekräfta det spårnummer som ska lagras.
- 4 Upprepa steg 2-3 för att välja och lagra alla spår du vill programmera in.
- 5 För att starta uppspelningen av ditt CD-program tryck ■ följt av ▶||.
- Om du försöker programmera in fler än 20 spår; så kommer texten "FULL" att visas på displayen. I så fall:
→ Kommer systemet automatiskt att lämna programmeringsläget.
→ Kommer ett tryck på ■-knappen att radera alla de programmerade spårerna.
→ Kommer ett tryck på ▶||-knappen att starta spelning av de programmerade spårerna.

Observera:

– Det går inte att skapa ett program innehållande MP3-spår från flera CD:er.

Granska programmet

I STOP-läge **PROG** i valfritt läge tills alla dina inprogrammerade spår visas i tur och ordning i rutan.

Radera programmet

- Tryck ■ en gång när uppspelningen är stoppad eller två gånger under uppspelning.
→ **PROG** försvinner och "CLEAR" visas.

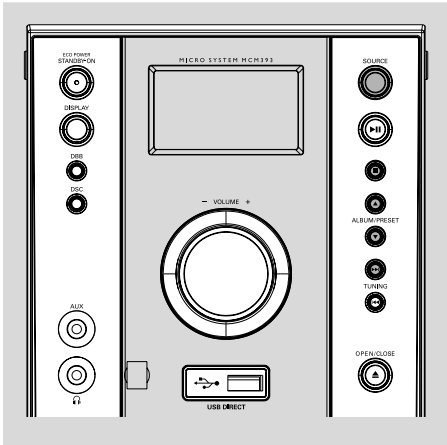

Ställa in radiostationer

- 1 Tryck på **SOURCE** på framsidan upprepade gånger (eller på **TUNER** på fjärrkontrollen) för att välja radiokälla.
- 2 Tryck en eller flera gånger på **SOURCE** eller **TUNER** för att välja våglängdsband: FM eller MW.
- 3 Tryck på **TUNING** |◀◀ / ▶▶| och släpp upp.
→ Teckenfönstret visar "SEARCH" tills en radiostation med tillräcklig signalstyrka hittas.
→ Om en FM-station tas emot i ∞ visas stereo.
- 4 Upprepa steg 3 om så behövs tills du kommer till stationen du vill ha.
- För att ställa in en svag station, tryck helt kort upprepade gånger på **TUNING** |◀◀ / ▶▶| tills du får bäst mottagning.

Programmera in radiostationer

Du kan lagra upp till 40 radiostationer.

Automatisk inprogrammering

Automatisk inprogrammering börjar vid ett valt programnummer. Från det programnumret och uppåt ersätts alla tidigare inprogrammerade stationer av de nya.

- 1 Tryck på **ALBUM/PRESET** ▼ / ▲ för att välja det programnummer där inprogrammeringen ska börja.

Observera:

– Om du inte väljer något programnummer väljs nr. (1) automatiskt, och alla de inställningar du gjort skrivs över.

- 2 Tryck på **PROG** i mer än 2 sekunder för att aktivera inprogrammering.
→ Alla tillgängliga stationer ställs in.

Manuell inprogrammering

- 1 Ställ in önskad radiostation (se "Ställa in radiostationer").
- 2 Tryck på **PROG** för att aktivera inprogrammering.
→ **PROG** blinkar.
- 3 Tryck på **ALBUM/PRESET** ▼ / ▲ för att tilldela den stationen ett nummer från 1 till 40.
- 4 Tryck på **PROG** för att bekräfta inställningen.
→ **PROG** försvinner och programnumret och frekvensen för den stationen visas.
- 5 Upprepa de fyra stegen ovan för att lagra andra stationer.
- Du kan skriva över ett programnummer genom att lagra en annan frekvens på det numret.

Radiomottagning

Ställa in inprogrammerade stationer

- Tryck på **ALBUM/PRESET** ▼ / ▲ tills den önskade stationens programnummer visas.

RDS

Radio Date System är en service som gör det möjligt att sända extra information från FM-stationer. Om du tar emot en RDS-station visas **RDS** och stationsnamnet. När automatisk programmering används programmeras RDS-stationerna in först.

Bläddra genom olika RDS-information

- Tryck upprepade gånger på **RDS** för att bläddra genom följande information (om sådan sänds):
 - Stationsnamn
 - Radiotextmeddelanden
 - Frekvens

Ställa RDS-klockan

Vissa RDS-radiostationer sänder varje minut en klocksignal i realtid. Det går att ställa klockan genom att använda denna tidssignal, som sänds tillsammans med RDS-signalen.

- 1 Ställ in en RDS station (se "Ställa in radiostationer").
- 2 Tryck på **RDS** i minst 2 sekunder:
 - "SERV TIM" visas.
 - När RDS-tiden har lästs visas "RDS" och den aktuella tiden lagras.

Observera:

– *Vissa RDS-stationer sänder varje minut en klocksignal. Om den sända tiden är korrekt eller inte beror på den sändande RDS-stationen.*

Använd en enhet som inte använder USB

- 1 Anslut ljudutgångarna på den externa utrustningen (TV, video, Laser Disc-spelare, DVD-spelare eller CDR) till ingångarna AUX på ditt minisystem.
- 2 Tryck på **SOURCE** (eller **AUX** på fjärrkontrollen) för val av extern-läget.

Observera:

- Du kan välja bland alla funktionerna för ljudkontroll (exempelvis DSC, DBB).
- Se bruksanvisningen för den anslutna utrustningen för närmare information.

Att använda en USB masslagringsenhet

Genom att använda en USB masslagringsenhet till Hi-Fi systemet, kan du njuta av enhetens lagrade musik genom starka högtalare på Hi-Fi systemet

Uppspelning av USB masslagringsenhet

Kompatibel USB masslagringsenhet

Med Hi-Fi systemet, kan du använda:

- USB flash memory (USB 2.0 eller USB1.1)
- USB flash players (USB 2.0 eller USB1.1)
- minneskort (erfordrar ytterligare en kortläsare för att fungera med dess Hi-Fi system)

Obs:

- Med en del USB flash players eller minnesenheter, är de lagrade innehållen inspelade genom att använda copyright skyddsteknologi. Sådant skyddat innehåll kommer att bli omöjligt att spela på andra enheter (såsom t.ex. Hi-Fi system).

Följande format stöds:

- USB eller minnesfilformatet FAT12, FAT16, FAT32 (sektorstorlek: 512 bytes)
- MP3 bit ranking (data ranking): 32-320 Kbps och varierad bit ranking
- WMA version 9 eller tidigare
- Registeruppsättning upp till maximum 8 nivåer
- Antalet album/mappar: maximum 99
- Antalet spår/titlar: maximum 900
- ID3 flik v2.0 eller senare
- Filnamn i Unicode UTF8 (maximum längd: 128 bytes)

Systemet kommer inte att spela eller stödja följande:

- Tomma album: ett tomt album är ett album som inte innehåller MP3/WMA filer, och kommer inte att visas på displayen.
- Ej stödda filformat hoppas över: Det betyder att eg: Worddokuments .doc eller MP3 filer med format.dlf är ignorerade och kan inte spelas.
- AAC, WAV, PCM audiofiler
- DRM skyddade WMA filer
- WMA filer i Lossless

Hur man överför musikfiler från PC till en USB masslagringsenhet

Genom att använda "drag and drop" funktionen på musikfiler, kan du enkelt överföra din favoritmusik från PC till en USB masslagringsenhet. För flash spelaren, kan du också använda dess music management mjukvara för musiköverföring.

WMA filer kan vara omöjliga att spela av kompatibla orsaker.

Externa ljudkällor

Hur du organiserar dina MP3/WMA filer på USB masslagringsenheten

Det här Hi-Fi systemet kommer att söka igenom MP3/WMA filer i mappar/sub-mappar/titlar ordning. Till exempel:

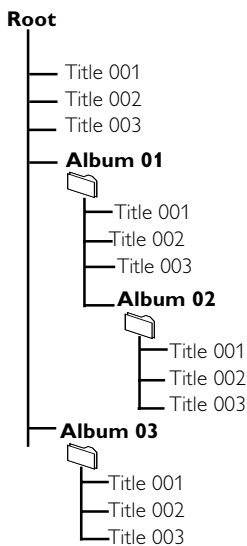

Organisera dina MP3/WMA filer i olika mappar eller submappar som önskas.

Obs:

– Om du inte har organiserat dina MP3-/WMA-filer i något album eller på någon skiva tilldelas alla filer automatiskt ett album som kallas "01".
– Se till att filnamnen på MP3 filer slutar med .mp3.

– För DRM skyddade WMA filer, använd Windows Media Player 10 (eller senare) för bränning/konvertering. Besök www.microsoft.com för detaljer om Windows Media Player och WM DRM (Windows Media Digital Rights Management).

- 1 Kontrollera att USB enheter har blivit riktigt anslutna (Se Förberedelser:Tilläggsanslutningar).
- 2 Tryck **SOURCE (USB)** på fjärrkontrollen en gång eller flera för att välja USB.
– **NO TRACK** framträder om ingen audiofil är funnen i USB enheten.

- 3 Spela USB audiofiler som du gör med album/spår på en CD (Se Användning av CD/MP3-CD spelaren).

Obs:

– För kompatibilitetsorsaker, kan album/spår informationen skilja sig från vad som visas på displayen genom flash players' music management mjukvara.

– Filnamn eller ID3 flikar kommer att visas på displayen som — om de inte är på engelska.

– Det här microsystemet kan hantera de flesta USB-masslagringsenheterna på marknaden.

– Om microsystemet inte kan identifiera USB-enheten drar du ur kontakten och sätter sedan i den igen. För USB-enheter med batterier. Om problemet kvarstår kontrollerar du att tillräcklig strömförsörjning finns genom att byta ut/ladda batterierna.

– Du kanske inte kan spela upp köpta spår i din USB-enhet i det här systemet, t.ex. sådana som köpts från webbplatserna Apple iTunes eller Microsoft PlaysForSure.

– Det här microsystemet är endast utformat för att spela upp de digitala musikformaten MP3 och WMA, och kan inte hantera WMA-DRM, AAC, WAV, M4a, M4b osv.

– Försök aldrig ansluta microsystemet till datorn via en USB-kabel, för att undvika eventuella fel.

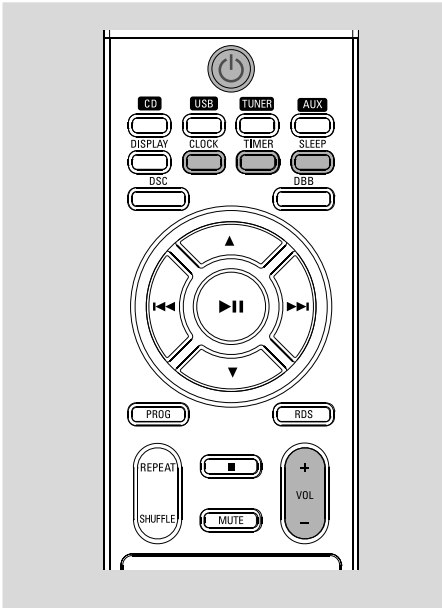

Ställa klockan

Det finns två sätt att ställa in klockan: manuellt eller automatiskt med hjälp av RDS.

Automatisk ställning av klockan

Avsnittet "Ställa RDS-klockan".

Manuell ställning av klockan

Klockan kan ställas antingen i 12- eller 24-timmarsläge (exempelvis "AM 12:00" eller "00:00").

- 1 I standby, tryck och håll ner **CLOCK** på fjärrkontrollen.
→ **SET CLOCK** visas kort. Sedan blinkar timsiffrorna på klockan.
- 2 Tryck på **■** på fjärrkontrollen och välj klockläge.
→ "12 TO 24 HOUR" eller "24 TO 12 HOUR" för att bläddra en gång. Sedan fortsätter timsiffrorna på klockan att blinka.
- 3 Tryck på **VOLUME +/-** (eller tryck på **VOL +/-** på fjärrkontrollen) för att ställa in timmarna.
- 4 Tryck på **CLOCK** igen.
→ Då blinkar siffrorna för minuterna.

- 5 Tryck på **VOLUME +/-** (eller tryck på **VOL +/-** på fjärrkontrollen) för att ställa in minuterna.
- 6 Tryck på **CLOCK** för att bekräfta tiden.

Timerinställning

- Enheten kan användas som väckarklocka. Då kommer CD-spelaren, USB, kassettspelaren eller radion på vid den inställda tiden (Behöver bara göras en enda gång).
 - Om det går mer än 90 sekunder utan att knappen tryck ner, lämnar enheten inställningsläge.
- 1 I standby-läget, håll in **TIMER** i mer än två sekunder.
 - 2 Tryck upprepat på **SOURCE** för att välja ljudkälla.
→ Texten "SET TIME", "SELECT SOURCE" visas.
 - 3 Tryck på **TIMER** för att bekräfta.
→ Texten "SET ON TIME" visas och timsiffrorna blinkar.
 - 4 Tryck på **VOLUME +/-** (eller tryck på **VOL +/-** på fjärrkontrollen) för att ställa in timmarna.
 - 5 Tryck på **TIMER** igen.
→ Då blinkar siffrorna för minuterna.
 - 6 Tryck på **VOLUME +/-** (eller tryck på **VOL +/-** på fjärrkontrollen) för att ställa in minuterna.
 - 7 Tryck på **TIMER** för att bekräfta tiden.
→ Nu är timern ställd och aktiverad.

Deaktivering och aktivering av timern

- Tryck på **TIMER** på fjärrkontrollen **en gång** i standby- eller uppspelningsläge.
→ I rutan visas  om funktionen är aktiverad och slocknar om den deaktiveras.

Inställning av insomningstimer (Sleep)

Med insomningstimern aktiverad kopplar enheten av sig själv efter en inställd tidsperiod.

- 1 Tryck **SLEEP** på fjärrkontrollen upprepade gånger för att välja en tidslängd.
→ Valmöjligheterna är följande (tid i minuter):
60 → 45 → 30 → 15 → 0 → 60 ...
→ "SLEEP xx" visas. "xx" är tiden i minuter.
→ „x" visas om insomningstiden du har valt inte är 0.
- 2 Sluta trycka på knappen **SLEEP** när önskad tidslängd kommer upp.

För att avaktivera insomningstimern (SLEEP)

- Tryck **SLEEP** upprepade gånger tills "□" visas, eller tryck på knappen **ECO POWER/STANDBY ON** .

FÖRSTÄRKARE

Uteffekt	2 × 15 W RMS
.....	30 W + 30 W MPO
Signal/brusförhållande	≥ 62 dBA (IEC)
Frekvensomfång	40 – 15000 Hz, ± 3 dB
Impedans, högtalare	4 Ω
Impedans, hörlurar	32 Ω -1000 Ω

CD/MP3-CD SPELARE

Maximalt antal spår i program	20
Frekvensområde	20 – 20000 Hz
Signalbrusförhållande	75 dBA
Kanalseparation	≥ 60 dB (1 kHz)
Total harmonisk distorsion	< 0.003%
MPEG 1 Skikt 3 (MP3-CD)	MPEG AUDIO
MP3 CD bit-hastighet	32-256 kbps (128 kbps rekommenderas)
Samplingsfrekvenser	32, 44.1, 48 kHz

USB-spelare

USB	12Mb/s, V1.1
..... kan du spela MP3/WMA MP3/WMA filer	
Antalet album/mappar	maximum 99
Antalet spår/titlar	maximum 500

TUNER

FM-område	87.5 – 108 MHz
MW-område	531 – 1602 kHz
Känslighet vid 75 Ω	
– mono, 26 dB signal/brusförhållande	2.8 μV
– stereo, 46 dB signal/brusförhållande	61.4 μV
Selektivitet	≥ 28 dB
Total harmonisk förvrängning	≤ 5%
Frekvenskaraktistik	63 – 12500 Hz (± 3 dB)
Förhållande signal/brus	≥ 50 dBA

HÖGTALARE

2 vägs; Basreflexsystem	
Mått (b × h × d)	140 × 228 × 212 (mm)

ALLMÄNT

Strömförsörjning	220 – 230 V / 50 Hz
Mått (b × h × d)	152 × 228 × 273 (mm)
Vikt (med/utan högtalare)	
.....	approx. 4.8 / 2.3 kg
Eco Power Standby	< 1 W
Strömförbrukning i standby	< 3 W

**Specifikationer och yttre utseende kan
ändras utan meddelande.**

Underhåll

Rengöring av höljet

- Använd en mjuk trasa, lätt fuktad med ett mildt rengöringsmedel. Använd inte en lösning som innehåller alkohol, sprit, ammoniak eller slipmedel.

Rengöring av skivor

- Om en skiva blir smutsig, rengör den då med en rengöringsduk. Torka av skivan från mitten och utåt.
- Använd inte lösningsmedel som bensin, thinner, kommersiellt tillgängliga rengörare eller antistatisk spray avsedd för analoga skivor.



Rengöring av CD-linsen

- Efter lång tids användning kan smuts eller damm samlas på CD-linsen. För att säkerställa hög kvalitet på uppspelningen, så bör du rengöra linsen med Philips CD Lens Cleaner; eller något annat kommersiellt tillgängligt rengöringsmedel. Följ anvisningarna som följer med rengöringsmedlet.

Felsökning

VARNING

Under inga förhållanden ska du försöka reparera microsystemet själv, då detta gör garantin ogiltig. Öppna inte microsystemet eftersom det finns risk för elektrisk stöt.

Om ett fel inträffar, kontrollera först punkterna listade nedan innan du tar microsystemet till reparation. Om du inte kan åtgärda problemet med hjälp av följande råd, kontakta din försäljare eller ditt servicecenter.

Problem	Lösning
"NO DISC" visas.	<ul style="list-style-type: none">✓ Sätt i en skiva.✓ Kontrollera om skivan är isatt med uppsidan nedåt.✓ Vänta tills den kondenserade fukten på linsen har försvunnit.✓ Byt ut eller rengör skivan, se avsnittet "Underhåll".✓ Använd en färdigställd CD-RW eller CD-R.
Radiomottagningen är dålig.	<ul style="list-style-type: none">✓ Om signalen är för svag, justera antennen eller anslut en extern antenn för bättre mottagning.✓ Öka avståndet mellan microsystemet och din TV eller video.

Problem	Lösning
Microsystemet reagerar inte när knappar trycks ner.	✓ Dra ur elkontakten ur vägguttaget, sätt i den igen och sätt på microsystemet.
Inget ljud hörs eller är av dålig kvalitet.	<ul style="list-style-type: none"> ✓ Justera ljudvolymen. ✓ Dra ur hörlurskontakten. ✓ Kontrollera att högtalarna är rätt anslutna. ✓ Kontrollera om den skalade högtalarsladden är fastklämd. ✓ Kontrollera att MP3-CD:n spelades in inom bit-hastighetsområdet 32-256 kbps med samplingsfrekvensen 48 kHz, 44.1 kHz eller 32 kHz.
Vänster och höger ljud är spegelvänt.	✓ Kontrollera högtalarnas anslutning och placering.
Fjärrkontrollen fungerar inte korrekt.	<ul style="list-style-type: none"> ✓ Välj ljudkälla (exempelvis CD eller TUNER [radio]) innan du trycker på funktionsknappar (▶, ◀, ▶▶). ✓ Minska avståndet mellan fjärrkontrollen och microsystemet. ✓ Sätt i batterierna med polariteterna (tecknen +/-) enligt anvisningen. ✓ Byt ut batterierna. ✓ Rikta fjärrkontrollen mot microsystemets IR-mottagare.
Timern fungerar inte.	<ul style="list-style-type: none"> ✓ Ställ klockan enligt korrekt tid. ✓ Tryck TIMER för att aktivera timern. ✓ Om inspelning pågår; stoppa inspelningen.
Inställningen av klocka/timer är raderad.	✓ Antingen har elkontakten dragits ur vägguttaget, eller så har det varit ett strömavbrott. Ställ om klockan/timern.
En del filer på USB enheten visas inte på displayen.	✓ Kontrollera om antalet mappar överskrider 99 eller antalet titlar överskrider 500
“DEVICE NOT SUPPORTED” bläddrar på skärmen.	✓ Ta bort USB-masslagringsenheten eller välj en annan källa.

Meet Philips at the Internet
<http://www.philips.com>

- English
- Français
- Español
- Deutsch
- Nederlands
- Italiano
- Svenska
- Dansk
- Suomi
- Português
- Ελληνικά

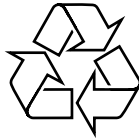

MCM393

