

DENVER®

CAD-452 BLUETOOTH

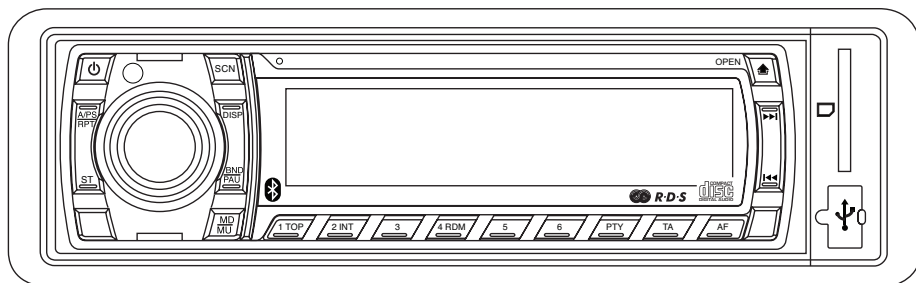

KÄYTTÖOPAS

AUTOSTEREOT CD/CDR/CDRW/MP3-SOITTIMELLA JA
PLL-FM-STEREORADIOLLA

RDS

USB/SD-LIITÄNNÄT / MMC-KORTTIPAIKKA
BLUETOOTH-TOIMINTO (KÄNNYKKÄ)

ALAS KÄÄNNETTÄVÄ IRROTETTAVA ETUPANEELI

OSIEN JA SÄÄTIMIEN SIJAINTI

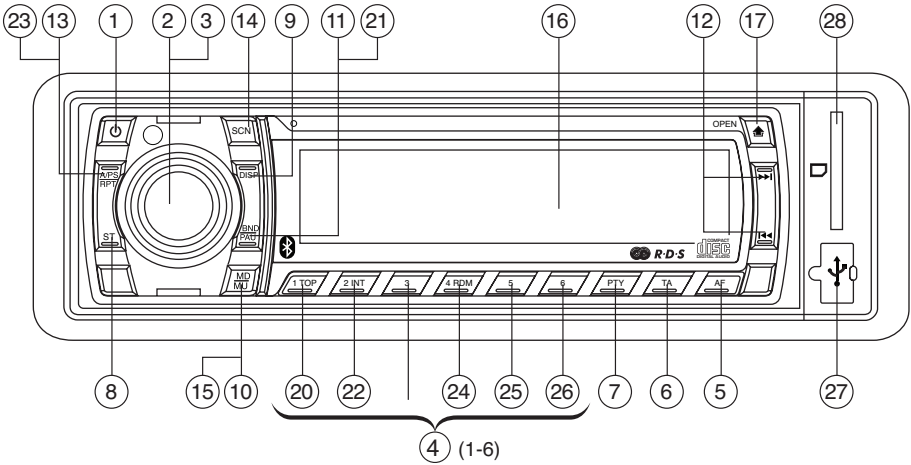

1. VIRTA PÄÄLLE/POIS (⏻)
2. TOIMINNONVALINTAPAINIKE: BASSO/TREBLE/BALANCE/FADER/TA SEEK/MASK DPI/RETUNE/AUDIO DSP/LOUDNESS/ESP/CD MULTI/JUOKSEVA TEKSTI/ÄÄNIMERKKI/SEEK/STEREO/LOCAL/LINKITYS
3. BASSON/DISKANTIN ÄÄNENVOIMAKKUUS +/-BALANSSI/FADER/TA SEEK/MASK DPI/RETUNE/AUDIO DSP/LOUDNESS/ESP/CD MULTI/JUOKSEVA TEKSTI/ÄÄNIMERKKI/STEREO/LOCAL//LINKITYS
4. TALLENNETUT ASEMAT (1, 2, 3, 4, 5, 6)
5. AF-toiminto (VAIHTOEHTOISET TAAJUUDET)
6. TA-toiminto (LIIKENNETIEDOTUKSET)
7. PTY-toiminto (OHJELMATYYPPI)
8. STEREO/MONO -VALINTA (ST)
9. NÄYTTÖ-PAINIKE (DISP)
10. MODE-PAINIKE (MD)
11. BAND-PAINIKE – TAAJUUS (BND)
12. AUTOMAATTINEN TAI MANUAALINEN VIRITYS (SUUREMPI TAAJUUS ►► TAI PIENEMPI TAAJUUS ◄◄ / CD-RAITA / SEARCH-PAINIKE)
13. AUTO SEEK – ASEMIEN AUTOMAATTINEN HAKU (A/PS)
14. "SCAN" AUTOMAATTINEN VIRITYKSEN OHJAUS (SCN)
15. MYKISTYS-PAINIKE (MU)
16. LCD-NÄYTTÖ
17. PANEELIN IRROTUSPAINIKE (⬆)
18. CD-PESÄ
19. CD:N POISTOPAINIKE EJECT (⬆)
20. LEVYN ENSIMMÄISEN RAIDAN TOISTO (TOP)
21. PAUSE-PAINIKE
22. INTRO-PAINIKE (raitojen esikuuntelu)
23. TOISTA-PAINIKE
24. RANDOM-PAINIKE
- 25, 26. + 10 RAIDAN ETSINTÄ ETEEN/TAAKSE
27. USB-PORTTI
28. MULTIMEDIA- (MMC) / SD-KORTTIPAIKKA

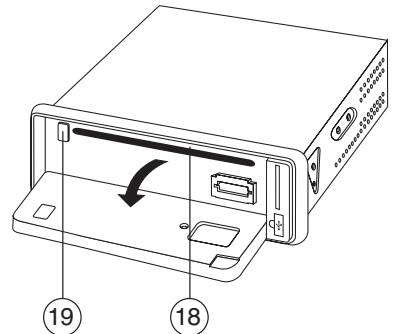

KAUKOSÄÄTIMEN TOIMINNOT

1. VIRTA PÄÄLLE / POIS PÄÄLTÄ
2. VASTAA PUHELUUN
3. ÄÄNENVOIMAKKUUS +
4. TOISTOTILAN SELAUS / PUHELUN LOPETUS
5. TAAJUUSALUE / CD:N TOISTO / TAUKO
6. VIRITYS / HAKU
7. VALINTA / VALIKKO
8. CD:N UUELLEENTOISTO / AUTOMAATTINEN TALLENNUS / ESIASE TUSTEN SELAUS
9. ÄÄNENVOIMAKKUUS -
10. MYKISTYS / TOISTOTILA
11. CD:N ENSIMMÄISEN RAIDAN TOISTO
12. TOISTAA JOKAISEN CD:N RAIDAN ALUSTA 10 S
13. PUHELINNUMERO / NÄPPÄIMET 1-6:
14. ESIASETETUT RADIOASEMAT
15. CD:N RAITOJEN TOISTO SATUNNAISESSA JÄRJESTYKSESSÄ
16. HYPPÄÄ 10 RAITAA TAAKSEPÄIN
17. HYPPÄÄ 10 RAITAA ETEENPÄIN
18. VAIHTOEHTOISET TAAJUUSALUEET
19. LIIKENNETIEDOTUKSET
20. OHJELMATYYPPI
21. STEREO / MONO -VALINTA
22. RADIOKANAVAN HAKU / PUHELU

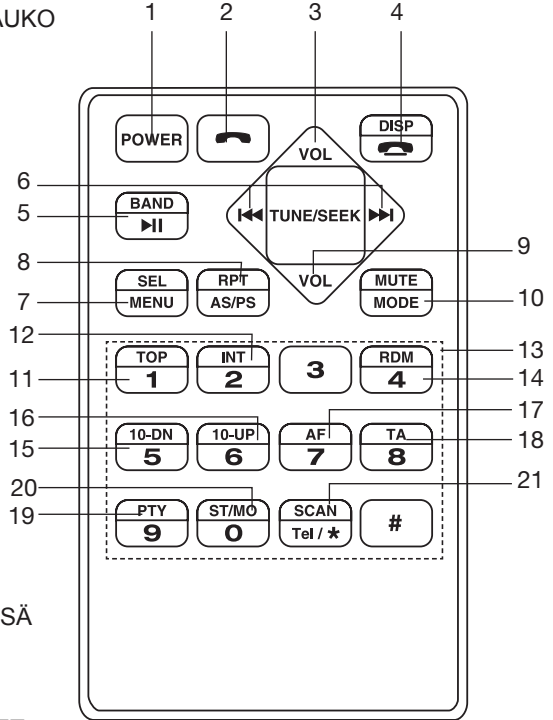

ISO-liitin

RCA-jakkiliittimen ulostulo: RCA-jakkiliittimen sisääntulo:
Punainen (oikea) Punainen (oikea)
Valkoinen (vasen) Valkoinen (vasen)

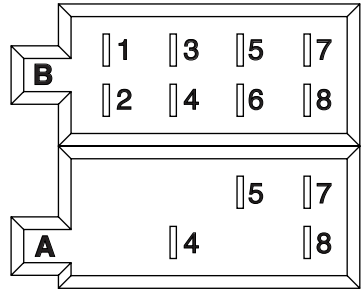

LIITIN A

- 1.
- 2.
- 3.
4. MUISTI + 12 V
5. AUTOANTENNIN ULOSTULO
- 6.
7. +12 V (virta-avaimeen)
8. Maa

Huom: (liitin A nro 7) täytyy kytkeä auton virta-avaimella, jotta vältetään auton akun tyhjeneminen, kun autolla ei ajeta pitkään aikaan.

LIITIN B

1. OIKEA TAKAKAIUTIN (+)
2. OIKEA TAKAKAIUTIN (-)
3. OIKEA ETUKAIUTIN (+)
4. OIKEA ETUKAIUTIN (-)
5. VASEN ETUKAIUTIN (+)
6. VASEN ETUKAIUTIN (-)
7. VASEN TAKAKAIUTIN (+)
8. VASEN TAKAKAIUTIN (-)

Huolto

SULAKKEEN VAIHTAMINEN

Jos sulake palaa, tarkista virtaliitäntä ja vaihda sulake. Jos sulake palaa uudestaan vaihtamisen jälkeen, syynä voi olla sisäinen häiriö. Ota tässä tapauksessa yhteyttä lähimpään korjaamoon.

Varoitus

Käytä jokaiselle johdolle määritettyä oikean ampeerin sulaketta. Suuremman ampeerin sulakkeen käyttö voi aiheuttaa vakavia vahinkoja.

ASENTAMINEN

VAROITUKSET

- Valitse kiinnityskohta huolella, jotta laite ei ole ajajan tiellä ajon aikana.
- Vältä laitteen asentamista paikkaan, jossa se voi altistua korkeille lämpötiloille, kuten esimerkiksi suoralle auringonpaisteelle tai lämmittimen puhaltamalle kuumalle ilmalle, tai paikkaan, jossa laite altistuu pölylle, lialle tai liialliselle värinälle.
- Mukana tulevalla kiinnityselineellä kiinnität laitteen turvallisesti ja lujasti.
- Muista poistaa etupaneeli ennen laitteen asentamista.

HUOM: Autoradiota ei saa asentaa yli 30° kulmaan, muuten etupaneeli ei aukea.

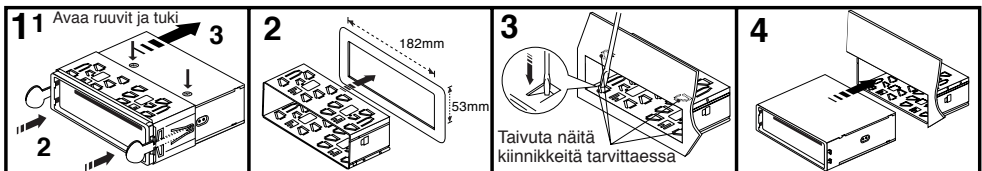
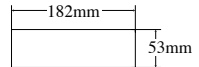

Huom: Pidä avain tallessa, voit tarvita sitä, jos irrotat laitteen autosta.

LAITTEEN TUKEMINEN

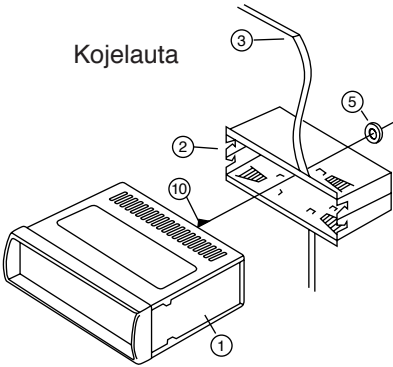

1. LAITE
2. ASENNUSKEHYS
3. KOJELAUTA
4. KUUSIOMUTTERI
5. VARMISTUSLAATTA
6. SILEÄ ALUSLAATTA
7. AUTON RUNKO
8. ASENNUSRAUTA
9. KIERRERUUVI
10. M5 X 15 KUUSIOPULTTI

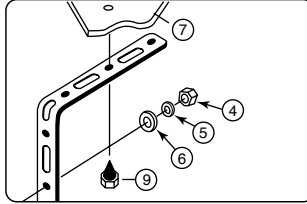

Etupaneelin irrottaminen ja kiinnittäminen

Laitteen etupaneeli voidaan irrottaa laitteen varastamisen estämiseksi.

ETUPANEELIN ALAS KÄÄNTÄMINEN JA IRROTTAMINEN/KIINNITTÄMINEN

Varmista, että painat PWR-painiketta (1) OFF, ennen kuin irrotat etupaneelin.

Paina sitten  -painiketta (17), anna etupaneelin siirtyä vaakatasoon ja irrota se vetämällä sitä itseäsi kohti kuvassa esitetyllä tavalla.

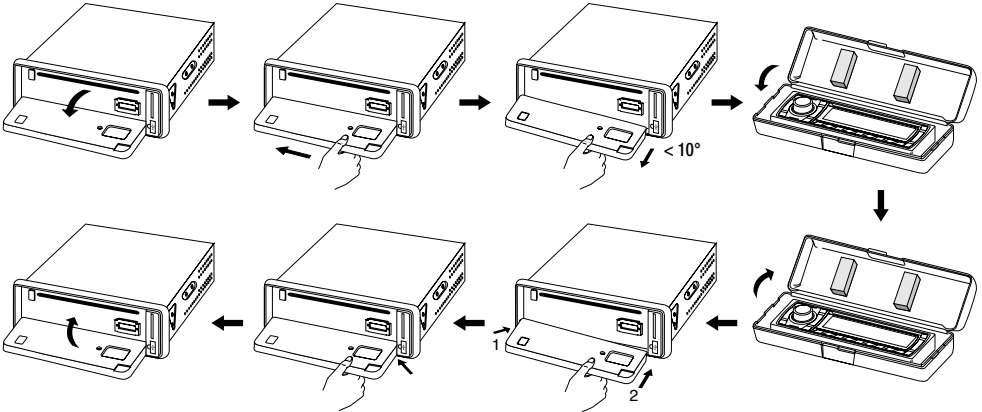

Huom:

- Kun kiinnität etupaneelia, älä paina sitä voimakkaasti laitetta vasten. Etupaneeli kiinnittyy helposti, kun sitä painetaan kevyesti laitetta vasten.
- Kun kuljetat etupaneelia mukana, säilytä se tarkoitukseen varatussa kotelossa.
- Kun kiinnität paneelia laitteeseen, älä paina siinä olevaa näyttöä lujaa tai altista sitä kovalle paineelle.

1. VIRTÄ PÄÄLLÄ/POIS (⏻)

Kytke laitteeseen virta päälle ja pois painamalla tätä painiketta. Laitteeseen tulee virta, kun mitä tahansa painiketta painetaan.

2,3. TOIMINNONVALINTAPAINIKE: BASSO/TREBLE/BALANCE/FADER/TA SEEK/MASK DPI/RETUNE/AUDIO DSP/LOUDNESS/ESP/CD MULTI/JUOKSEVA TEKSTI/ÄÄNIMERKKI/SEEK/STEREO/LOCAL/LINKITYS

Kun käännät VOL-nuppia oikealle tai vasemmalle (3), voit säätää seuraavia toimintoja: VOL (ÄÄN-ENVOIMAKKUUS) / BASS (BASSO) / TREB (DISKANTTI) / BAL (BALANSSI) / FAD (VAIMENNIN) Valitse muita toimintoja painamalla SEL-painiketta (2) vähän aikaa, kunnes halutut toiminnot näkyvät näytöllä. Kuvassa 1 näkyy, miten säätämistoiminnot on valittu SEL-painiketta käyttämällä.

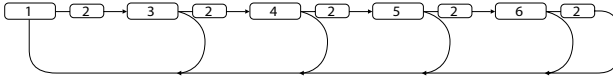

Kuva 1 Äänen säätötoimintojen valinta

1. VOL 2. SEL 3. BAS 4. TRE 5. BAL 6. FAD

VOL-nupin kääntäminen oikealle tai vasemmalle. Lisää tai pienennä äänenvoimakkuutta kääntämällä tai . Näitä painikkeita voidaan käyttää säätämään BASSOA, DISKANTTIA, BALANSSIA JA VAIMENNUSTA (FADER).

TA SEEK / TA ALARM (2) – LIIKENNETIEDOTUSTEN ETSINTÄ/HÄLYTYS

Kun painat SEL-painiketta yli 2 sekunnin ajan, voit valita nämä tilat.

TA SEEK tai TA ALARM -tila valitaan kääntämällä tai .



- TA SEEK -tila:

Kun vastikään viritetty radioasema ei vastaanota TP-(liikenneohjelma)tietoja 5 sekuntiin, radio siirtyy seuraavalle asemalle, jolla ei ole samaa asemaa (PI) kuin edellisellä asemalla, mutta jolla on TP-tiedot. TA seek -tilassa nykyinen asema voidaan vaihtaa johonkin aivan toiseen asemaan, sillä laite etsii TP-asemaa, kun nykyisen aseman kenttävoimakkuus on erittäin heikko, tai jos nykyisellä asemalla ei ole TP-signaalia.

- TA ALARM -tila:

Mikään automaattinen uudelleenviritystilä ei ole käytössä, vain äänimerkki kuuluu.

MASK DPI (2) – AF:N PEITTÄMINEN

Kun painat SEL-painiketta yli 2 sekunnin ajan, voit valita nämä tilat.

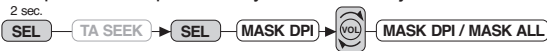

MASK DPI: peittää ainoastaan AF:n, jolla on eri PI.

MASK ALL: peittää AF:n, jolla on eri PI tai EI LAINKAAN RDS-signaalia kenttävoimakkuudella.

RETUNE L/S -SÄÄTIMET (2) – UUELLEENVIRITYS

Kun painat SEL-painiketta yli 2 sekunnin ajan, voit valita retune-tilan.

RETUNE L: Valitse automaattisen TA haun lähtöajaksi 90 sekuntia.

RETUNE S: Valitse lähtöajaksi 30 sekuntia.



AUDIO DSP -SÄÄTIMET (2)

Kun painat SEL-painiketta yli 2 sekunnin ajan, voit valita nämä tilat.

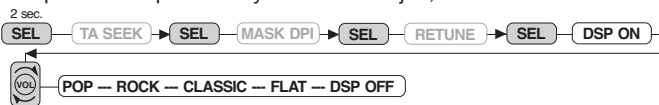

LOUDNESS-SÄÄTIMET (2) – VOIMAKKUUS

Kun painat SEL-painiketta yli 2 sekunnin ajan, voit valita nämä tilat.



LOUD ON/OFF -tila valitaan kääntämällä tai . Basso- ja diskanttiäännet voimistuvat.

ESP-TILA (2)

Kun painat SEL-painiketta yli 2 sekuntia, se aktivoituu ESP-tilana, jolloin voidaan valita virran sammuttaminen joko 12 tai 45 sekunnin ajaksi.



MULTI CD SECTION -TILA (2)

Kun painat SEL-painiketta yli 2 sekunnin ajan, voit valita nämä tilat.



CD MULTI ON/OFF -tila valitaan kääntämällä tai . CD MULTI OFF: Lukee vain ensimmäisen osan. CD MULTI ON: Lukee moniosaisen CD:n.

JUOKSEVA TEKSTI

Paina yhtäjaksoisesti näppäintä "SEL" yli 2 sekunnin ajan. Valitse juoksevan tekstin tila (SCROLL) alla olevan kaavion mukaisesti.



SCROLL 1: Laite näyttää raidan tiedot ilman juoksevaa tekstiä.

SCROLL 2: Laite näyttää raidan tiedot ja tekstitiedot juoksevat vasemmalla.

BEEB-TILA (2) – ÄÄNIMERKKI

Kun painat SEL-painiketta yli 2 sekunnin ajan, voit valita nämä toiminnot.

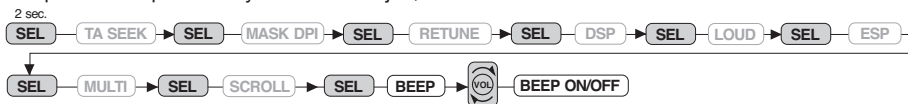

BEEP ON: kaiuttimista kuuluu ÄÄNIMERKKI painikkeita painettaessa.

STEREO/MONO (2)

Kun painat SEL-painiketta yli 2 sekunnin ajan, voit valita nämä toiminnot.



Kun FM-asema on heikko tai siinä on häiriötä, kuuluvuus paranee, kun valitaan MONO.

LOCAL/DX (2)

Kun painat SEL-painiketta yli 2 sekunnin ajan, voit valita nämä toiminnot.



Valitse Local-tila alueilla, joilla on voimakas signaali, niin radio pysähtyy vain vahvoille asemille manuaalisen virityksen aikana (LOC tulee näkyviin). Siirry Distant-tilaan kuunnellaksesi kaikkia asemia alueilla, joilla on heikko signaali.

LINKITYS (2)

Paina yhtäjaksoisesti näppäintä "SEL" yli 2 sekunnin ajan. Valitse linkitystila (PAIRING) alla olevan kaavion mukaisesti (katso myös linkitysohjeet sivulta 11).

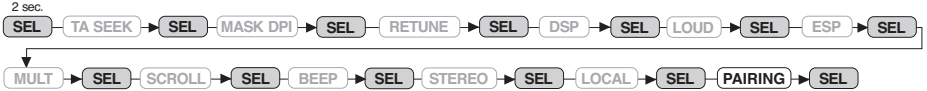

4. TALLENNETUT ASEMAT (1, 2, 3, 4, 5, 6)

(A) RADIO-TILA:

Kun tätä painetaan vähän aikaa, painikkeet valitsevat suoraan tallennetun aseman. Kun painiketta painetaan yli 1 sekunnin ajan, nykyinen asema tallennetaan muistiin. Kun PTY-tila (PTY = ohjelman tyyppikoodi) on valittu, PTY-painike on jaettu seuraavalla tavalla:

PTY-musiikki — PTY-keskusteluohjelmat — OFF

MUSIIKKI

1. POPPIA, ROCKIA
2. HELPPÖÄ, KEVYTTÄ
3. KLASSINEN, MUU
4. JAZZ, COUNTRY
5. MATION M, VANHAA
6. KANSANMUSIIKKI (FOLK)

KESKUSTELUOHJELMAT

1. NEWS (UUTISET), AFFAIRS (AJANKOHTAISET), INFO
2. SPORT (URHEILU), EDUCATE (KOULUTUS), DRAMA
3. CULTURE (DRAAMA, KULTTUURI), SCIENCE (TIEDE), VARIED
4. WEATHER (SÄÄ), FINANCE (TALOUS), CHILDREN
5. SOCIAL (LAPSET, SOSIAALIAIHEET), RELIGION (USKONTO), PHONE IN
6. TRAVEL, LEISURE (VAPAA-AIKA), DOCUMENT (DOKUMENTIT)

(B) CD/MP3-SOITIN-TILA:

1. TAUKO
2. INTRO
3. TOISTO
4. SATUNN

RDS-TOIMINNON KÄYTTÖ

Mikä RDS on?

RDS (radion datapalvelu) on Euroopan yleisradioliiton (EBU) kehittämä digitaalinen tietopalvelu. RDS hyödyntää tavallisia FM-lähetyksiä ja tarjoaa erilaisia tietopalveluita ja automaattisia uudelleenviritystoimintoja RDS-toimintoa tukeville autostereoilille.

Vuonna 1988 RDS otettiin käyttöön Ruotsissa, Isossa-Britanniassa, Irlannissa, Ranskassa ja Länsi-Saksassa. Monissa muissa Euroopan maissa tehdään testilähetyksiä. Lähitulevaisuudessa RDS:n odotetaan olevan käytössä useimmissa Länsi-Euroopan maissa.

5. AF/REG-toiminto (VAIHTOEHTOISET TAAJUUDET)

Valitse AF/REG-vuorottelutila painamalla painiketta vähän aikaa.

Kun AF/REG-vuorottelutila on valittu, radio tarkistaa jatkuvasti AF-signaalin voimakkuutta.

Kun painiketta painetaan pidempään, se toimii regional mode -tilana ON/OFF.

– Regional mode ON – Alueellinen tila ON:

AF-vuorottelu tai PI SEEK toteutetaan niiden asemien kohdalla, joilla kaikilla on samat PI-koodit kuin nykyisellä asemalla Käynnistyvä REG-segmentti näkyy näytöllä.

– Alueellinen tila OFF:

PI-koodin muodossa oleva alueellinen koodi jätetään huomiotta, kun AF-vuorottelu tai PI SEEK on päällä.

6. TA-toiminto (LIIKENNETIEDOTUKSET)

Kun painiketta painetaan vähän aikaa, se aktivoituu TA-tilana ON tai OFF.

Kun TA-tila on päällä, liikennetiedotuksia lähetetään

– Kun laite on CD/MP3-tilassa, se siirtyy väliaikaisesti radio-tilaan.

– Jos äänenvoimakkuus oli raja-arvon alapuolella, se nostetaan raja-arvoon.

– Kun TP-asema löydetään, TP-segmentti käynnistyy näytöllä.

7. PTY-toiminto (OHJELMATYYPPI)

PTY MUSIIKKI — PTY KESKUSTELU — PTY OFF

Kun valitaan PTY-tyyppi, valinta toteutetaan tallennetuilla painikkeilla tallennetun painikkeen yhteydessä kuvatulla tavalla. Kun PTY on valittu, radio alkaa etsiä vastaavia PTY-tietoja, ja haku pysähtyy, kun vastaava PTY-tieto löydetään.

8. STEREO/MONO -VALINTA (ST)

Kun FM-asema on heikko tai siinä on häiriöitä, kuuluvuus paranee, kun valitaan MONO.

9. NÄYTTÖ-PAINIKE (DISP)

Kun tätä painiketta painetaan, se toimii jokaiseen näyttötilaan siirtymispainikkeena seuraavassa kuvatulla tavalla.

1) Kun vastaanotetaan RDS-aseman lähetystä

RADIO-TILA

PS ---- CT ---- FREQ ---- PTY

CD/MP3-SOITIN-TILA

CDP ---- CT ---- PS ---- FREQ ---- PTY

2) Kun vastaanotetaan jonkun muun kuin RDS-aseman lähetystä

RADIO-TILA

FREQ ---- CLOCK ---- NO PTY

CD/MP3-SOITIN-TILA

CDP ---- FREQ ---- CLOCK ---- NO PTY

Jokainen näyttö näkyy useita sekunteja, ja palaa 1. kohtaan useamman sekunnin kuluttua.

Huom: • **CT** = kellonaika • **FREQ** = taajuus • **CDP** = CD-soitin

10. MODE-PAINIKE – TILA (MD)

Tätä painamalla käyttäjä voi valita seuraavat tilat: AUX/TUNER/CD-MP3/USB tai MMC/SD-tila.

11. BAND-PAINIKE – TAAJUUS (BND)

Jokainen taajuus käydään läpi syklisesti tätä painiketta painamalla FM1– FM2 – FM3.

12. AUTOMAATTINEN TAI MANUAALINEN VIRITYS (SUUREMPI TAAJUUS ►► TAI PIENEMPI TAAJUUS ◀◀)

(A) RADIO-TILA

Kun näitä painikkeita painetaan vähän aikaa, ne toimivat MANUAALISEN virityksen painikkeina. Kun niitä painetaan yli 1 sekunnin ajan, ne toimivat SEEK-viritystilassa.

(B) CD/MP3-SOITIN-TILA

Kun painikkeita painetaan vähän aikaa, ne toimivat SEURAAVA RAITA tai EDELLINEN RAITA -tilassa. Kun niitä painetaan yli 1 sekunnin ajan, ne toimivat CUE tai REVIEW -tilan painikkeina.

13. AUTO SEEK -HAKU – ASEMIEN AUTOMAATTINEN HAKU (A/PS)

Kun painiketta painetaan vähän aikaa, radio hakee jokaista tallennettua asemaa.

Kun kenttävahvuuden taso on suurempi kuin pysähtymiskynnys, radio jää 5 sekunniksi tallennetun aseman kohdalle vapauttaen vaimennuksen ja jatkaa sitten hakua.

Kun painiketta painetaan yli 1 sekunnin ajan, 6 vahvinta asemaa tallennetaan vastaavien numeroiden taakse. Kun AS (auto seek, automaattinen haku) on lopetettu, radio käynnistää tallennettujen asemien selauksen.

14. ”SCAN” AUTOMAATTINEN VIRITYKSEN OHJAUS (SCN)

Tämä painike käynnistää RADIO SCAN -tilan. Toiminto vastaa tavallista hakua, mutta pysähtyy 5 sekunniksi jokaisen RADIO SCAN -tilassa löydetyn aseman kohdalle.

15. MUTE-PAINIKE – MYKISTYS

Mykistä ääni painamalla painiketta kerran. Toinen painallus palauttaa äänen mykistystä edeltäneelle tasolle.

16. LCD-NÄYTTÖ

Laitteen nykyinen tila näkyy nestekidenäytöllä.

17. ETUPANEELIN AVAAMINEN

Paina  painiketta, niin etupaneeli avautuu.

CD-SÄÄTIMIEN SIJAINTI

18. CD-PESÄ

19. CD:N POISTOPAINIKE EJECT

Poista CD painamalla EJECT-painiketta.

20. LEVYN ENSIMMÄISEN RAIDAN TOISTO (TOP)

Toistaa levyn ensimmäisen raidan.

21. PAUSE-PAINIKE

Pysäytä toisto hetkeksi painamalla  painiketta (21) PLAY-tilassa. Palaa normaaliin toistoon painamalla painiketta uudestaan.

RAITA/HAKU-PAINIKE (12)

RAITOJEN HAKU ETEEN- JA TAAKSEPÄIN (tai kappaleen vaihtaminen)

Paina OHITA-painiketta (◀◀ tai ▶▶) toiston aikana siirtyäksesi haluamaasi raitaan (kappale).

◀◀TAAKSEPÄIN ▶▶ETEENPÄIN

Kelaa levyä nopeasti painamalla toiston aikana OHITA-painiketta ja pitämällä se alhaalla (◀◀ tai ▶▶)

Kun löydät levyiltä haluamasi kohdan, vapauta painike. Soitin palaa normaaliin toistoon.

22. INTRO-PAINIKE (raitojen esikuuntelu)

Kun tätä painiketta painetaan, INT ON -viesti näkyy näytöllä ja jokaisen raidan alusta soitetaan muutama sekunti. Pysäytä intro-toiminto ja kuuntele raita painamalla painiketta uudestaan.

23. REPEAT-PAINIKE – TOISTA

Kun tätä painiketta painetaan, näytölle tulee RPT ON -viesti ja valittua raitaa toistetaan tauotta niin kauan kunnes toiminto kumotaan painamalla painiketta uudestaan.

24. RANDOM-PAINIKE – SATTUMANVARAINEN TOISTOJÄRJESTYS

Kun tätä painiketta painetaan, näytölle tulee RDM ON -teksti, ja levyän raidat toistetaan satunnaisessa järjestyksessä tavallisen järjestyksen sijaan. Peruuta RANDOM-tila painamalla uudestaan RDM-painiketta (24).

25, 26. 10 TRACK UP/DOWN – EDELLINEN/SEURAAVA RAITA: (MP3-tiedostojen kohdalla)

M5: 10 Track down (edellinen kappale) / M6: 10 Track up (seuraava kappale)

MP3-TIEDOSTOJEN VALINTA

1. Raidan haku:

- Paina ja pidä alhaalla näppäintä "A/PS". Hakutoiminto on aktivoitu.
- Paina näppäintä "SEL", ensimmäinen muistipaikka vilkkuu näytössä.
- Valitse haluamasi numero kiertämällä säädintä "VOL" oikealle tai vasemmalle.
- Paina näppäintä "SEL", ensimmäisen raidan numero jää muistiin ja toisen muistipaikan numero alkaa vilkkua.
- Valitse toinen ja kolmas samalla tavoin raita kiertämällä säädintä "VOL" oikealle tai vasemmalle.
- Valitun raidan toisto alkaa automaattisesti.

2. Haku kirjaimen perusteella:

- Paina ja pidä alhaalla näppäintä "A/PS". Paina uudelleen näppäintä "A/PS". Hakutoiminto on aktivoitu.
- Paina näppäintä "SEL", näytössä näkyy kirjain "A".
- Valitse haluamasi kirjain kiertämällä säädintä "VOL" oikealle tai vasemmalle.
- Paina yhtäjaksoisesti näppäintä "SEL" yli 2 sekunnin ajan.
- Näytössä näkyy raita, jonka nimessä on valitsemasi kirjain.
- Valitse haluamasi raita kiertämällä säädintä "VOL" oikealle tai vasemmalle.
- Paina näppäintä "SEL", valitsemasi raidan toisto alkaa.

3. Haku tiedoston nimen perusteella:

- Paina ja pidä alhaalla näppäintä "A/PS". Paina uudelleen näppäintä "A/PS". Hakutoiminto on aktivoitu.
- Paina näppäintä "SEL", näytössä näkyy ensimmäinen hakemisto.
- Valitse haluamasi hakemisto kiertämällä säädintä "VOL" oikealle tai vasemmalle.
- Vahvista valinta painamalla uudelleen näppäintä "SEL", näytössä näkyy ensimmäisen tiedoston nimi.
- Valitse haluamasi tiedosto kiertämällä säädintä "VOL" oikealle tai vasemmalle.
- Paina näppäintä "SEL", valitun tiedoston toisto alkaa.

Kannettavaan MP3-soittiimen liittäminen

27. USB-portti

Yhdistä kannettava MP3-soittimesi USB-kaapelilla.

28. MULTIMEDIA- (MMC) / SD-KORTTIPAIKKA

Tukee vain MP3 ID3 -formaattissa olevaa musiikkia.

*** TÄRKEÄÄ TIETOA:**

KOSKA USB- JA SD-TUOTTEIDEN SEKÄ MMC-KORTTIPAIKKOJEN VÄLILLÄ ON SUURIA EROJA JA JOSKUS TOIMINNOT OVAT VALMISTAJAKOHTAISIA, EMME VOI TAATA, ETTÄ KAIKKI LAITTEET TUNNISTETAAN TAI ETTÄ KAIKKI TEORIASSA MAHDOLLISET TOIMINTOVAIHTOEHDOT TODELLA TOIMIVAT.

BLUETOOTH-YHTEYS AUTON ÄÄNENTOISTOLAITTEISIIN

LINKITTÄMINEN

Autoradio ja kännykkä on ensin LINKITETTÄVÄ yhteen. Tämän jälkeen voit käyttää kännykkääsi autostereoiden kautta.

1. Paina näppäintä **“SEL”** yhtäjaksoisesti yli 2 sekunnin ajan.
2. Paina näppäintä **“SEL”** kunnes näytössä näkyy **“PAIRING”** (LINKITYS).
3. Paina näppäintä **SEL**, ja pidä sitä alhaalla. Linkitys alkaa. Teksti **“PAIRING”** viikkuu näytössä.
4. Aktivoi kännykkäsi Bluetooth-toiminto. Valitse Bluetooth-laitteen lisääminen, jolloin kännykkäsi etsii kantoalueella olevia Bluetooth-laitteita. Valitse laite **“CAR BLUETOOTH”** ja anna salasana: **“0000”**, jolloin laite yhdistetään auton äänentoistolaitteisiin (tutustu kännykkäsi käyttöohjeisiin Bluetooth-laitteiden linkittämisestä).
5. Kun linkitys on onnistunut, näytöllä näkyy teksti **“PAIRED”** (LINKITETTY).

Huom:

- Jos näytössä on teksti **“DISCONN”** (YHTEYS KATKENNUT) tekstin **“PAIRING”** sijasta, kännykkä on linkitetty toiseen laitteeseen. Katkaise yhteys painamalla ja pitämällä alhaalla näppäintä **“SEL”**. Toista sen jälkeen yllä kuvatut kohdat.
- **“CAR BLUETOOTH”** on autostereoiden Bluetooth-laitenimi.
- Katso kännykkäsi käyttöohjeista oikeat toimenpiteet Bluetooth-laitteiden linkittämiseksi.



Äänentoisto

Jos puhelimesi tukee **“A2DP”**-formaattia, voit toistaa kännykkäsi tallennettua musiikkia autostereosta seuraavasti:

1. Varmista, että kännykkä ja autostereo on asianmukaisesti linkitetty ja kytketty.
2. Toista musiikki kännykkäsi musiikkiohjelmalla.
3. Paina näppäintä **“MODE”** toistuvasti, kunnes näytöllä näkyy teksti **“BT-PLAY”** (BT-TOISTO). Ääni siirtyy autostereoihin.



Puheluiden soittaminen näppäimistöllä

Voit soittaa puheluita suoraan mukana tulevalla näppäimistöllä. Varmista ennen puhelun soittamista, että kännykkä ja autostereo on asianmukaisesti linkitetty ja että näppäimistön kaapeli on kytketty kunnolla laitteen takaosaan.

1. Paina näppäintä **“PHONE”** tai paina ja pidä alhaalla näppäimistön näppäintä (*).
2. Syötä puhelinnumero näppäimistön ja paina näppäintä  puhelun aloittamiseksi. Näppäimellä  voit korjata mahdolliset syöttövirheet.
3. Lopeta puhelu näppäimellä .

Vinkki: Voit painaa laitteesta näppäintä **“PHONE”** tai painaa ja pitää alhaalla näppäimistön näppäintä (*).

Vastaaminen / Puhelun lopettaminen

Vastaa puheluun näppäimistön näppäimellä . Voit puhua suoraan näppäimistön mikrofoniiin. Lopeta puhelu painamalla näppäintä .

Puhelut (soitetut ja vastatut)

Laite tallentaa kaikki vastatut ja soitetut puhelut. Näitä ohjeita noudattamalla voit tarkistaa numerot ja soittaa niihin takaisin.

“OUT NUM” (SOITETUT) – näppäimistöllä soitetut puhelut.

1. Paina näppäintä **“PHONE”** ja sen jälkeen paina yhtäjaksoisesti näppäintä **“SEL”** 2 sekunnin ajan. Näytössä näkyy teksti **“OUT NUM”**.
2. Paina ja pidä alhaalla näppäintä **“SEL”** uudelleen.
3. Valitse haluamasi numero kiertämällä säädintä **“VOL”**. Soita numeroon painamalla näppäintä .

“IN NUM” (VASTATUT)– vastatut puhelut.

1. Paina näppäintä **“PHONE”** ja sen jälkeen paina yhtäjaksoisesti näppäintä **“SEL”** 2 sekunnin ajan.
2. Paina näppäintä **“SEL”** toistuvasti, kunnes näytöllä näkyy teksti **“IN NUM”**.
3. Paina ja pidä alhaalla näppäintä **“SEL”** uudelleen.
4. Valitse haluamasi numero kiertämällä säädintä **“VOL”**. Soita numeroon painamalla näppäintä .

Yhteystietojen lisääminen

Laitteeseen voi tallettaa yhteystietoja seuraavasti:

1. Paina näppäintä **“PHONE”** ja sen jälkeen paina yhtäjaksoisesti näppäintä **“SEL”** 2 sekunnin ajan.
2. Paina näppäintä **“SEL”** toistuvasti, kunnes näytöllä näkyy teksti **“ADD NUM”** (LISÄÄ NUMERO).
3. Paina ja pidä alhaalla näppäintä **“SEL”** uudelleen.
4. Anna yhteystiedon nimi säätimellä **“VOL”**. Tallenna jokainen kirjain näppäimellä **“SEL”**.
5. Syötä puhelinnumero. Tallenna jokainen numero näppäimellä **“SEL”**.
6. Tallenna yhteystieto painamalla ja pitämällä alhaalla näppäintä **“SEL”**.

Yhteystietojen haku

Yhteystietojen lisäämisen jälkeen voit hakea tiettyä yhteystietoa seuraavasti:

1. Paina näppäintä **“PHONE”** ja sen jälkeen paina yhtäjaksoisesti näppäintä **“SEL”** 2 sekunnin ajan.

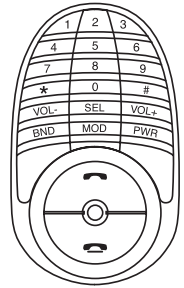

2. Paina näppäintä **"SEL"** toistuvasti, kunnes näytöllä näkyy teksti **"FIND NUM"** (HAE NUMERO).
3. Paina ja pidä alhaalla näppäintä **"SEL"** uudelleen.
4. Valitse haluamasi yhteystieto kiertämällä säädintä **"SEL"**. Soita numeroon painamalla näppäintä .

Yhteystietojen poisto

1. Paina näppäintä **"PHONE"** ja sen jälkeen paina yhtäjaksoisesti näppäintä **"SEL"** 2 sekunnin ajan.
2. Paina näppäintä **"SEL"** toistuvasti, kunnes näytöllä näkyy teksti **"FIND NUM"** (HAE NUMERO).
3. Paina ja pidä alhaalla näppäintä **"SEL"** uudelleen.
4. Valitse poistettava yhteystieto kiertämällä säädintä **"VOL"**.
5. Poista yhteystieto painamalla yhtäjaksoisesti näppäintä  2 sekunnin ajan.

Tulevan puhelun soittoäänän valinta

1. Paina näppäintä **"PHONE"** ja sen jälkeen paina yhtäjaksoisesti näppäintä **"SEL"** 2 sekunnin ajan.
2. Paina näppäintä **"SEL"** toistuvasti, kunnes näytöllä näkyy teksti **"MELODY"** (SOITTOÄÄNI).
3. Valitse haluamasi soittoääni kiertämällä säädintä **"VOL"**.

Tulevan puhelun soittoäänän voimakkuuden valinta

1. Paina näppäintä **"PHONE"** ja sen jälkeen paina yhtäjaksoisesti näppäintä **"SEL"** 2 sekunnin ajan.
2. Paina näppäintä **"SEL"** toistuvasti, kunnes näytöllä näkyy teksti **"RING"** (SOITTOÄÄNEN VOIMAKKUUS).
3. Valitse haluamasi soittoäänän voimakkuus kiertämällä säädintä **"VOL"**.

Puheäänän voimakkuuden valinta

1. Paina näppäintä **"PHONE"** ja sen jälkeen paina yhtäjaksoisesti näppäintä **"SEL"** 2 sekunnin ajan.
2. Paina näppäintä **"SEL"** toistuvasti, kunnes näytöllä näkyy teksti **"TEL"** (PUHELIMEN VOIMAKKUUS).
3. Valitse haluamasi äänenvoimakkuus kiertämällä säädintä **"VOL"**.

Laitteiden linkityksen purkaminen

Voit purkaa linkityksen Bluetooth-laitteen ja autostereoiden väliä seuraavasti:

1. Paina näppäintä **"PHONE"** ja sen jälkeen paina yhtäjaksoisesti näppäintä **"SEL"** 2 sekunnin ajan.
2. Paina näppäintä **"SEL"** toistuvasti, kunnes näytöllä näkyy teksti **"DISCONN"** (PURA LINKITYS).
3. Paina ja pidä alhaalla näppäintä **"SEL"** uudelleen. Linkitys purkautuu.

• RESET

- Reset-painike on syvennyksessä. Reset-painike on aktivoitava seuraavissa tilanteissa:
- laitteen alkuasennuksessa, kun kaikki johdot on kytketty.
- Kaikki toimintopainikkeet eivät toimi.
- Näytöllä on virhe-symboli.

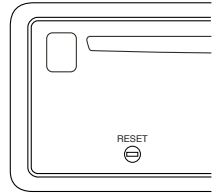

TEKNISET TIEDOT

CD/MP3-SOITIN

Signaali-kohina-suhde	> 60 dB
Kanavaerotus	> 50 dB (1 kHz)
Taajuusvaste	20 Hz - 20 kHz

VIRITIN (FM)

Taajuusalue	87,5-108 MHz
Välitaajuus	10,7 MHz
Herkkyys	2,8 µV
Stereokanavaerotus	30 dB
Signaali-kohina-suhde	50 dB
Kanava-askel	50 kHz

Huom: Teknisiä tietoja ja suunnittelua voidaan muuttaa parannusten yhteydessä siitä ilmoittamatta.



Ohjeita ympäristön suojelemiseksi

Älä hävitä tätä tuotetta tavallisen talouslätteen mukana sen tultua elinkaarensa loppuun, vaan vie se shako- ja elektroniikkalaitteiden kierrätyspisteeseen. Tuotteessa, käyttöohjeissa tai pakkauksessa olevat merkinnot antavat tietoa asianmukaisista hävittämismenetelmistä.

Aineet ovat kierrätyskelpoisia merkintöjen mukaisesti. Vanhojen tavaroiden tai niiden aineiden kierrätyksellä tai muunlaisella uusiokäytöllä vaikutat tärkeällä tavalla ympäristömme suojeluun.

Kysy paikkakuntasi hallinnosta asianmukaisen kierrätyspisteen sijainnista.

KAIKKI OIKEUDET PIDÄTETÄÄN.
TEKIJÄNOIKEUDET OMISTAA DENVER ELECTRONICS A/S.



www.denver-electronics.com