

Micro Hi-Fi System

MC147

Register your product and get support at

www.philips.com/welcome

User manual

Manuel d'utilisation

Manual de usuario

Benutzerhandbuch

Gebruikershandleiding

Manuale dell'utente

Användarhandbok

Brugervejledning

Käyttöopas

Manual do usuário

Εγχειρίδιο χρήσεως



PHILIPS

Important notes for users in the U.K.

Mains plug

This apparatus is fitted with an approved 13 Amp plug. To change a fuse in this type of plug proceed as follows:

- 1 Remove fuse cover and fuse.
- 2 Fix new fuse which should be a BS1362 3 Amp, A.S.T.A. or BSI approved type.
- 3 Refit the fuse cover.

If the fitted plug is not suitable for your socket outlets, it should be cut off and an appropriate plug fitted in its place.

If the mains plug contains a fuse, this should have a value of 3 Amp. If a plug without a fuse is used, the fuse at the distribution board should not be greater than 3 Amp.

Note: The severed plug must be disposed of to avoid a possible shock hazard should it be inserted into a 13 Amp socket elsewhere.

How to connect a plug

The wires in the mains lead are coloured with the following code: blue = neutral (N), brown = live (L).

- As these colours may not correspond with the colour markings identifying the terminals in your plug, proceed as follows:
 - Connect the blue wire to the terminal marked N or coloured black.
 - Connect the brown wire to the terminal marked L or coloured red.
 - Do not connect either wire to the earth terminal in the plug, marked E (or ⚡) or coloured green (or green and yellow).

Before replacing the plug cover, make certain that the cord grip is clamped over the sheath of the lead - not simply over the two wires.

Copyright in the U.K.

Recording and playback of material may require consent. See Copyright Act 1956 and The Performer's Protection Acts 1958 to 1972.

Italia

DICHIARAZIONE DI CONFORMITA'

Si dichiara che l'apparecchio MC147 Philips risponde alle prescrizioni dell'art. 2 comma 1 del D.M. 28 Agosto 1995 n. 548.

Fatto a Eindhoven

Philips Consumer Electronics
Philips, Glaslaan 2
5616 JB Eindhoven, The Netherlands

Norge

Typeskilt finnes på apparatens underside.

Observer: Nettbryteren er sekundert innkoplet. Den innebygde nettdelen er derfor ikke frakoplet nettet så lenge apparatet er tilsluttet nettkontakten.

For å redusere faren for brann eller elektrisk støt, skal apparatet ikke utsettes for regn eller fuktighet.

CAUTION

Use of controls or adjustments or performance of procedures other than herein may result in hazardous radiation exposure or other unsafe operation.

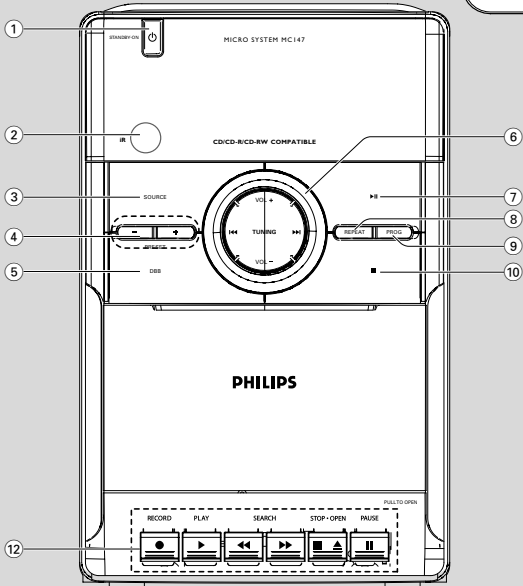
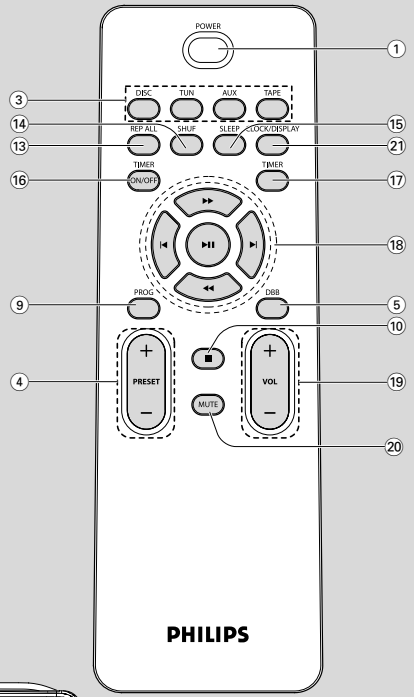
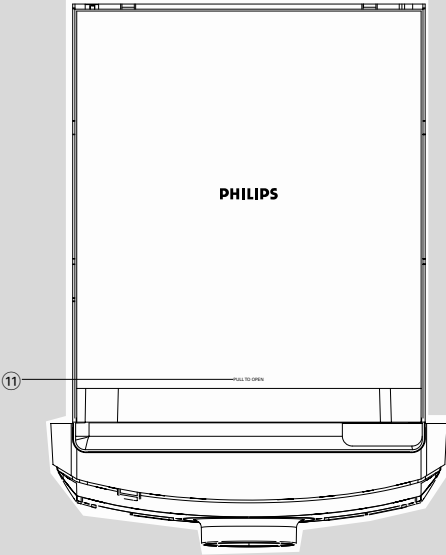

DK

Advarsel: Usynlig laserstråling ved åbning når sikkerhedsafbrydere er ude af funktion. Undgå udsættelse for stråling.

Bemærk: Netafbryderen er sekundært indkoblet og afbryder ikke strømmen fra nettet. Den indbyggede netdel er derfor tilsluttet til lysnettet så længe netstikket sidder i stikkontakten.

S

Klass 1 laserparat

Varning! Om apparaten används på annat sätt än i denna bruksanvisning specificerats, kan användaren utsättas för osynlig laserstrålning, som överskrider gränsen för laserklass 1.

Observera! Stömbrytaren är sekundärt kopplad och bryter inte strömmen från nätet. Den inbyggda nätdelen är därför ansluten till elnätet så länge stickproppen sitter i vägguttaget.

SF

Luokan 1 laserlaite

Varoitus! Laitteen käyttäminen muulla kuin tässä käyttöohjeessa mainitulla tavalla saattaa altistaa käyttäjän turvallisuusluokan 1 ylittävälle näkymättömälle lasersäteilylle.

Oikeus muutoksiin varataan. Laite ei saa olla alttiina tippu- ja roiskevedelle.

Huom. Toiminnanvalitsin on kytketty toisiopuolelle, eikä se kytke laitetta irti sähköverkosta. Sisäänrakennettu verkko-osa on kytkettynä sähköverkkoon aina silloin, kun pistoke on pistorasiassa.

Index

English ----- 6

English

Français ----- 23

Français

Español ----- 40

Español

Deutsch ----- 57

Deutsch

Nederlands ----- 74

Nederlands

Italiano ----- 91

Italiano

Svenska ----- 108

Svenska

Dansk ----- 125

Dansk

Suomi ----- 142

Suomi

Português ----- 159

Português

Ελληνικά ----- 176

Ελληνικά

Innehållsförteckning

Allmän information

Medföljande tillbehör	109
Miljöinformation	109
Säkerhetsinformation	109
Skydda hörseln	110

Förberedelser

Bakre anslutningar	112
Sätta i batterierna i fjärrkontrollen	112
Använda fjärrkontrollen för att kontrollera spelaren	112

Kontroller

Kontroller på systemet och på fjärrkontrollen	113
Kontrollknappar som bara finns på fjärrkontrollen	113

Grundfunktion

Sätta på minisystemet	114
Automatic Standby (Strömsparfunktion)	114
Justera volym och ljudkvalitet	114

Användning av CD-spelaren

Lägga in skivan	115
Grundläggande spelkontroller	115
Olika spellägen: SHUFFLE och REPEAT	116
Programmera in spårnummer	116
Granska programmet	116
Radera ett program	116

Radiomottagning

Ställa in radiostationer	117
Programmera in radiostationer	117
Automatisk inprogrammering	117
Manuell inprogrammering	117
Ställa in inprogrammerade stationer	117

Bandspelar användning /

Inspelning

Spela en kassett	118
Allmän information om inspelning	118
Spela in med synkroniserad start	118
Spela in från radio	119
Lyssna till en extern ljudkälla	119

Underhåll

Klockan/Timer

Ställa klockan	121
Ställa timern	121
Deaktivering och aktivering av timern	121
Aktivera och deaktivera SLEEP	121

Specifikationer

Felsökning

123~124

Grattis till ditt inköp och välkommen till Philips!

För att dra maximal nytta av den support som Philips erbjuder kan du registrera din produkt på www.philips.com/welcome.

Denna produkt följer EG:s radiostörningskrav.

Medföljande tillbehör

- 2 högtalare
- Fjärrkontroll

Miljöinformation

Allt onödigt förpackningsmaterial har slopats. Vi har försökt att göra det enkelt att dela upp förpackningen i tre olika material: kartong (lådan), polystyrenskum (stötdämpande), och polyeten (påsar; skyddsfolie).

Ditt system består av material som kan återanvändas om det demonteras av ett företag specialiserat på detta. Ge akt på de lokala reglerna vad gäller deponering av förpackningsmaterial, förbrukade batterier och gammal utrustning.

Säkerhetsinformation

- Kontrollera före användning av minisystemet att driftspänningen på minisystemets typplatta (eller spänningsindikeraren bredvid spänningsväljaren) är densamma som spänningen i ditt elnät. Kontakta annars din försäljare.
- Placera minisystemet på en plan, hård och stabil yta.
- Apparaturl bör inte exponeras för droppande eller stänkande vatten.
- Installera ditt minisystemet nära AC uttaget och där AC strömkontakten kan nås enkelt.
- Placera minisystemet där det får tillräcklig ventilation, för att undvika intern värmebildning i minisystemet. Se till att det finns åtminstone 10 cm fritt utrymme på enhetens baksida och oavsida och 5 cm på varje sida.

- Förhindra inte ventilationen genom övertäckning av ventilationsöppningarna med föremål såsom tidningar; dukar; gardiner etc.
- Utsätt inte minisystemet, batterier eller skivor för överdriven fukt, regn, sand eller hetta från uppvärmningsutrustning eller direkt solljus.
- Placera ingen öppen eld på apparaten såsom tända ljus.
- Inga vattenfyllda objekt, som vaser; ska placeras på apparaten.
- Om minisystemet förs direkt från en kall till en varm plats eller placeras i ett mycket fuktigt rum, kan fukt kondensera på linsen i CD-enheten i minisystemet. Skulle detta inträffa fungerar inte CD-spelaren normalt. Lämna strömmen på under ungefär en timme utan skiva i spelaren tills normal uppspelning är möjlig.
- De mekaniska delarna i minisystemet innehåller självsmörjande kullager och får inte oljas eller smörjas.
- **När minisystemet är i standby-läge förbrukar det fortfarande viss ström. För att koppla bort minisystemet helt från elnätet ska kontakten dras ur vägguttaget.**

Allmän information

Skydda hörseln

Lyssna med måttlig volym.

- Om du använder hörlurar och lyssnar med hög volym kan din hörsel skadas. Den här produkten kan generera ljud med decibelnivåer som kan orsaka nedsatt hörsel hos en normal person, även om exponeringen är kortare än en minut. De högre decibelområdena är till för personer som redan har nedsatt hörsel.
- Ljud kan vara vilseledande. Med tiden kan din "komfortnivå" anpassas till allt högre volymer. Så efter en längre tids lyssnande kan ljud som låter "normalt" i verkligheten vara högt och skadligt för din hörsel. För att skydda dig mot detta bör du ställa in volymen på en säker nivå innan hörseln anpassat sig, och lämna volymen på den nivån.

Upprätta en säker ljudnivå:

- Ställ in volymkontrollen på en låg nivå.
- Öka den sedan tills ljudet hörs bekvämt och klart, utan distorsion.

Lyssna under rimlig tid:

- Långvarig exponering för ljud, även på normalt "säkra" nivåer, kan förorsaka hörselskador.
- Använd utrustningen på ett förnuftigt sätt och ta en paus då och då.

Observera följande riktlinjer när du använder hörlurarna.

- Lyssna på rimliga ljudnivåer under rimlig tid.
- Justera inte volymen allteftersom din hörsel anpassar sig.
- Hög inte volymen så mycket att du inte kan höra din omgivning.
- Du bör vara försiktig eller tillfälligt sluta använda hörlurarna i potentiellt farliga situationer.
- Använd inte hörlurarna när du kör motorfordon, cyklar, åker skateboard osv. Det kan utgöra en trafikfara och är förbjudet på många platser.

Undagörande av din gamla produkt

Den produkt är designad och tillverkad med material och komponenter av högsta kvalitet, vilka kan återvinnas och återanvändas.



När den här överstrukna sopkorgen på hjul finns tryckt på en produkt, betyder det att produkten täcks av Europeiska Direktiv 2002/96/EC

Informera dig själv om lokala återvinnings och sophanteringssystem för elektriska och elektroniska produkter.

Agera i enlighet med dina lokala regler och släng inte dina gamla produkter tillsammans med ditt normala hushållsavfall. Korrekt sophantering av din gamla produkt kommer att hjälpa till att förebygga potentiell negativ konsekvens för naturen och människors hälsa.

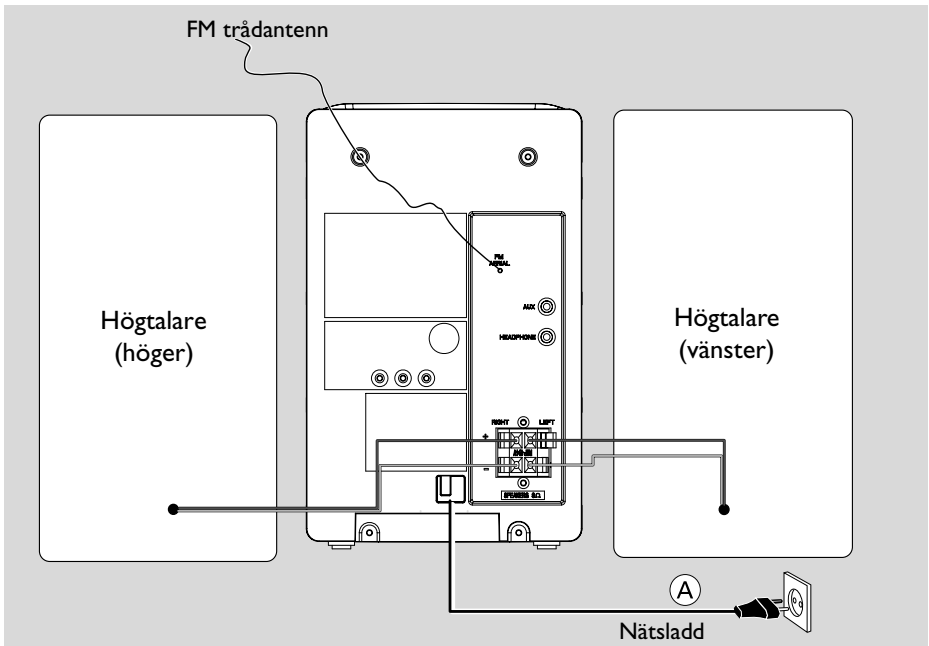

Bakre anslutningar

Typplattan är placerad på minisystemets baksida.

A Ström

Se till att alla andra anslutningar är gjorda innan kontakten sätts i vägguttaget.

VARNING!

- För bästa prestanda ska endast originalströmsladden användas.
- Medan strömmen är på får aldrig några anslutningar göras eller ändras.

För att undvika överhettning av minisystemet har en säkerhetskrets byggts in. Därför kan ditt minisystem automatiskt gå över i standby-läge under extrema förhållanden. Om detta inträffar, låt minisystemet svalna innan du använder det igen (ej tillgängligt för alla versioner).

B Högtalaranslutning

Fronthögtalare

Anslut högtalarsladdarna till uttagen SPEAKERS (FRONT); höger högtalare till "R" och vänster högtalare till "L", färgad (markerad) sladd till "+" och svart (omarkerad) sladd till "-".

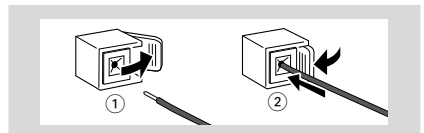

- Snäpp fast den avskalade delen av högtalarsladden enligt bilden.

Observera:

- För bästa ljud ska de medföljande högtalarna användas.
- Anslut inte mer än en högtalare till något par av + / - högtalaruttagen.
- Anslut inte högtalare med en impedans som är lägre än för de medföljande högtalarna. Se avsnittet "SPECIFIKATIONER" i denna bruksanvisning.

Förberedelser

Sätta i batterierna i fjärrkontrollen

- 1 Öppna batteriluckan.
- 2 Sätt i två batterier R03 eller AAA i fjärrkontrollen med rätt polaritet enligt symbolerna "+" och "-" inuti batterifacket.
- 3 Stäng luckan.

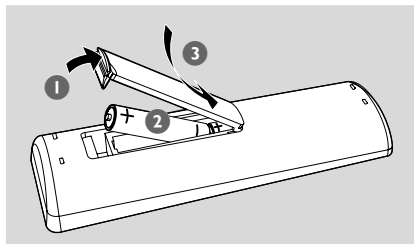









Använda fjärrkontrollen för att kontrollera spelaren

- 1 Rikta fjärrkontrollen direkt mot fjärrkontrollssensorn (iR) på spelarens framsida.
- 2 Placera inga föremål mellan fjärrkontrollen och DVD-spelaren medan denna styrs med fjärrkontrollen.

VARNING!

- Ta bort batterierna om de är förbrukade eller inte kommer att användas under lång tid.
- Använd inte gamla och nya eller olika sorters batterier samtidigt.
- Batterier innehåller kemiska ämnen och bör därför lämnas till batteriinsamling när de är förbrukade.

Kontroller på systemet och på fjärrkontrollen

- ① **STANDBY-ON**  (**POWER**)
 - aktiverar viloläget eller slår på systemet.
- ② **IR SENSOR**
 - infraröd sensor för fjärrkontroll.
- ③ **SOURCE**
 - väljer ljudkälla för CD/TUNER/TAPE/AUX.
 - kopplar enheten från.
- ④ **PRESET +/-**
 - för radio väljer inställda radiostationer.
- ⑤ **DBB (Dynamic Bass Boost)**
 - förhöjer basen.
- ⑥ **TUNING**  
 - för Tuner ställer in radiostationer.
 - för CD hoppar till början av aktuellt/föregående /nästa spår:
 - söker bakåt och framåt inom ett spår/CD.
 - för clock/timer ställer in immarna eller minuterna.
- VOL +/-**
 - justerar volymen.
- ⑦ **▶▶**
 - startar och gör paus i CD-spelning.
- ⑧ **REPEAT**
 - repeterar ett spår/en skiva/alla programmerade spår.
- ⑨ **PROG**
 - för CD programmerar in spår och visar program.
 - för Tuner programmerar in radiostationer manuellt eller automatiskt.
- ⑩ **■**
 - stoppar CD-spelning och raderar CD-program.
- ⑪ **PULL TO OPEN**
 - öppnar/stänger CD-luckan.
- ⑫ **Tangenter för kassettdäck**
 - RECORD**  ... startar inspelning.
 - PLAY**  startar uppspelning.
 - SEARCH**  /  snabbspolar bandet framåt/bakåt.
 - STOP•OPEN**  
 - stannar bandet, öppnar kassettfacket.

PAUSE II avbryter inspelning eller uppspelning.

AUX (på baksidan)

- 3,5 mm ljudingång (3,5 mm-kontakt)

HEADPHONE (på baksidan)

- anslut hörlurar.

Kontrollknappar som bara finns på fjärrkontrollen

- ⑬ **REP ALL**
 - väljer uppspelningsläget Upprepa alla.
- ⑭ **SHUF**
 - spelar CD-spår i slumpvis ordning.
- ⑮ **SLEEP**
 - aktiverar/deaktiverar eller ställer in insomningstid.
- ⑯ **TIMER ON/OFF**
 - slår på eller av timern.
- ⑰ **TIMER**
 - ställ in timerfunktionen.
- ⑱ **▶▶**
 - startar och gör paus i CD-spelning.
- ◀◀ / ▶▶**
 - för CD söker bakåt och framåt inom ett spår/CD.
 - för Tuner ställer in radiostationer.
 - för clock/timer ställer in immarna eller minuterna.
- ◀◀ / ▶▶**
 - för CD hoppar till början av aktuellt/föregående /nästa spår.
- ⑲ **VOL +/-**
 - justerar volymen.
- ⑳ **MUTE**
 - tystar och återupptar ljudet.
- ㉑ **CLOCK/DISPLAY**
 - för CD visar nummer på nuvarande spår och den totala kvarvarande tiden under uppspelning.
 - för clock väljer klockfunktionen.

Grundfunktion

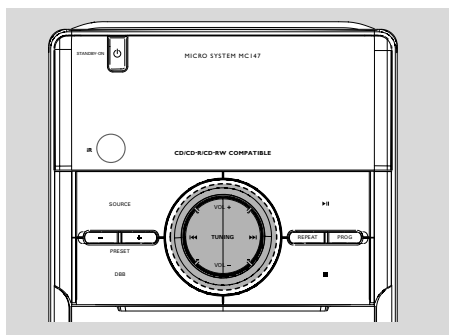

VIKTIGT:

Innan du börjar använda systemet måste du ha slutfört alla förberedelser.

Sätta på minisystemet

- Tryck på **STANDBY-ON**  eller **SOURCE** (**POWER** på fjärrkontrollen).
→ Minisystemet går över till senast valda ljudkälla.
- Tryck på **DISC, TUN, TAPE** eller **AUX** på fjärrkontrollen.
→ Minisystemet går över till vald ljudkälla.

För att ställa enheten på standby

- Tryck på **STANDBY-ON**  på apparaten (eller **POWER** på fjärrkontrollen).

Automatic Standby (Strömsparfunktion)

En strömsparfunktion stänger automatiskt av enheten 15 minuter efter det att en kassett eller en CD har kommit slutet och ingen knapp har tryckts ner.

Justera volym och ljudkvalitet

- 1 Tryck på **VOL + / -** om du vill justera volymen.
→ I rutan visas  och ett nummer mellan 0 och 32.
 - 2 Tryck på **DBB** för att koppla på och av basförhöjningen.
→ I rutan visas: **DBB** om DBB är aktiverat.
 - 3 Tryck på **MUTE** på fjärrkontrollen för att omedelbart tysta ljudet.
→ Uppspelingen fortsätter utan ljud.
- För att få tillbaka ljudet kan du:
 - trycka på **MUTE** igen;
 - ställa in volymen;
 - byta källa.

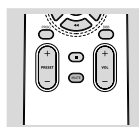

Användning av CD-spelaren

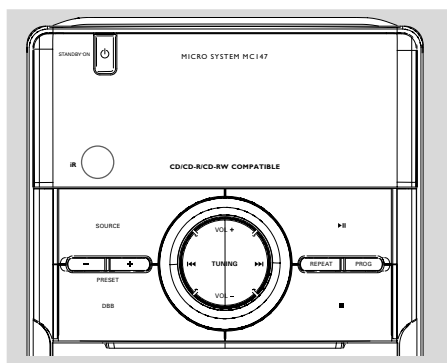

VIKTIGT:

Linsen på CD-spelaren får aldrig vidröras!

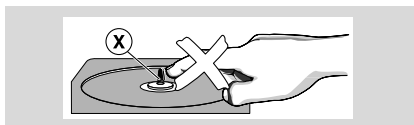

Lägga in skivan

På denna CD-spelare kan du spela audioskivor, även inspelningsbara och överspelningsbara sådana.

- CD-ROM, CD-I, CDV, MP3, VCD, DVD eller dator-CD kan inte spelas.

- 1 Välj **CD** som källa.
- 2 Lyft CD-luckan överst på systemet om du vill öppna CD-facket.
→ **OPEN** visas när du öppnar CD-facket.

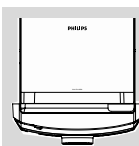

- 3 Lägg i en CD-skiva med tryckta sidan upp och tryck på **PULL TO OPEN** för att stänga CD-facket.
→ "READ" visas när CD-spelaren söker igenom innehållet på en skiva. Därefter visas det totala antalet spår.

Grundläggande spelkontroller

Spela en CD

- Tryck på **▶II** för att starta spelningen.
→ Det aktuella spårnumret och PLAY-ikonen (Spela upp) visas under skivuppspelningen.

Välja ett annat spår

- Tryck på **TUNING** **◀◀ ▶▶** (på fjärrkontrollen **◀ / ▶**) en eller flera gånger tills önskat spårnummer visas i rutan.

Söka efter ett stycke

- 1 Håll ner **TUNING** **◀◀ ▶▶** (på fjärrkontrollen **◀◀ / ▶▶**).
→ Snabbspelning börjar på låg volym.
- 2 När du känner igen det stycke du vill spela släpper du upp **TUNING** **◀◀ ▶▶** (på fjärrkontrollen **◀◀ / ▶▶**).
→ Normal spelning fortsätter.

Avbryta spelning

- Tryck på **▶II**.
→ teckenfönstret fryser och PLAY-ikonen (Spela upp) blinkar när uppspelningen avbryts.
→ Tryck på **▶II** igen för att fortsätta att spela.

Stoppa spelning

- Tryck på **■**.

OBS: Spelningen slutar också om:

- Du öppnar CD-facket.
- CD-skivan kommer till slutet.
- Du väljer en annan källa: **TUNER, TAPE** eller **AUX**.
- Du går in i standby.
- Du trycker på knappen **PLAY ▶** på kassettdäcket.

Användning av CD-spelaren

Olika spellägen: SHUFFLE och REPEAT

Du kan välja och ändra de olika spellägen före eller under uppspelning. Uppspelningslägena kan inte kombineras med PROGRAMME (Program).

SHUFhela CD-skivan spelas med spårerna i slumpmässig ordning

REP ALLhela CDn/ programmet upprepas

REPdet aktuella spåret spelas oavbrutet.

- 1 Om du vill välja läget för upprepad uppspelning trycker du på **REPEAT** på huvudenheten eller **REP ALL** på fjärrkontrollen.

- Om du vill välja läge för slumpvis uppspelning trycker du på **SHUF** på fjärrkontrollen.

- 2 Tryck på **▶▶** för att starta spelning från STOPP-läge.
→ Om du har valt SHUFFLE, startar spelningen automatiskt.

- 3 För att gå tillbaka till normal spelning trycker du på **REPEAT** (på huvudenheten), **REP ALL** eller **SHUF** (på fjärrkontrollen) tills de olika lägena för SHUFFLE/ REPEAT inte längre visas.

- Tryck på **■** en gång under uppspelningen så stoppas/upprepas/blandas uppspelningen.

- Tryck på **■** igen för att avbryta läget för upprepad/slumpvis uppspelning.

OBS:

– Funktionerna **SHUFFLE** (Blanda) och **REPEAT** (Repetera) kan användas samtidigt.

Programmera in spårnummer

Du kan göra dina inprogrammeringar i STOPP-läge för att välja och lagra dina CD-spår i vilken ordning du vill. Upp till 20 låtar kan sparas i minnet.

- 1 Använd **TUNING** **◀◀ ▶▶** (på fjärrkontrollen **◀ / ▶**) för att välja önskat spårnummer.

- 2 Tryck på **PROG** för att spara.
→ Teckenfönster **PROG** blinkar och visas snabbt
◻ / Sedan visas det valda spårnumret.

- 3 Upprepa steg 1-2 för att välja och lagra alla spår du vill programmera in.

- 4 För att starta uppspelningen av ditt CD-program trycker du på **▶▶**

Granska programmet

- Stoppa uppspelningen och tryck på **PROG**.

Radera ett program

Du kan radera program genom att:

- trycka på **■** en gång i STOPP-läge,
- trycka på **■** två gånger under uppspelning,
- öppna CD-luckan.
→ Då försvinner **PROG** i rutan.

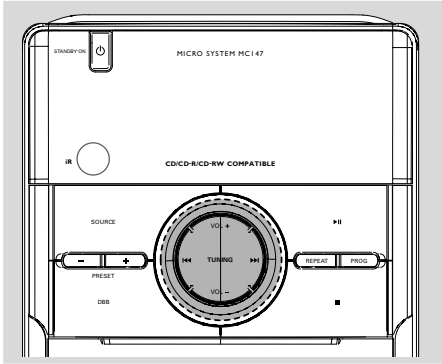

Ställa in radiostationer

- 1 Tryck på **SOURCE** på apparaten eller tryck på **TUN** fjärrkontrollen för att välja våglängdsband.
- 2 Tryck på **TUNING** **◀◀ ▶▶** (**◀◀ / ▶▶** på fjärrkontrollen) och släpp upp.
→ Radio hittar automatiskt en station med tillräckligt god mottagning. I rutan visas *5 r c H* under automatisk stationsinställning.
- 3 Upprepa steg 2 om så behövs tills du kommer till stationen du vill ha.
- För att ställa in en svag station, tryck helt kort upprepade gånger på **TUNING** **◀◀ ▶▶** (**◀◀ / ▶▶** på fjärrkontrollen) tills du får bäst mottagning.

Programmera in radiostationer

Du kan lagra upp till 40 spår i önskad följd. Om du vill kan du lagra ett spår mer än en gång.

Automatisk inprogrammering

Automatisk inprogrammering börjar vid ett valt programnummer. Från det programnumret och uppåt ersätts alla tidigare inprogrammerade stationer av de nya. Enheten programmerar bara in stationer som inte redan finns i minnet.

- 1 Tryck på **PRESET** **+/-** för att välja det programnummer där inprogrammeringen ska börja.

OBS:

– Om du inte väljer något programnummer väljs nr. (1) automatiskt, och alla de inställningar du gjort skrivs över.

- 2 Tryck på **PROG** i mer än 2 sekunder för att aktivera inprogrammering.
→ **AUTO** visas och tillgängliga stationer programmeras in i en ordning som motsvarar våglängsbandets styrka. Sedan spelas det sist lagrade programnumret automatiskt.

Manuell inprogrammering

- 1 Ställ in önskad radiostation (se "Ställa in radiostationer").
- 2 Tryck på **PROG** för att aktivera inprogrammering.
→ **PROG** blinkar.
- 3 Tryck på **PRESET** **+/-** för att tilldela den stationen ett nummer från 1 till 10.
- 4 Tryck på **PROG** för att bekräfta inställningen.
→ **PROG** försvinner och programnumret och frekvensen för den stationen visas.
- 5 Upprepa de fyra stegen ovan för att lagra andra stationer.
- Du kan skriva över ett programnummer genom att lagra en annan frekvens på det numret.

Ställa in inprogrammerade stationer

- Tryck på **PRESET** **+/-** tills den önskade stationens programnummer visas.

Bandspelar användning / Inspelning

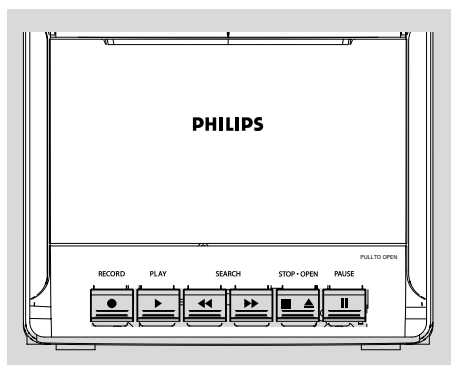

Spela en kassett

- 1 Välj **TAPE** som källa.
→ Displayen visar "TAPE" hela tiden som kassettspelaren används.
- 2 Öppna luckan som täcker bandtangenterna markerad "**PULL TO OPEN**" på främre panelen.
- 3 Tryck på **STOP-OPEN** ■ ▲ för att öppna kassettluckan.
- 4 Lägg i en inspelad kassett och stäng kassettluckan.
- Sätt in kassetten med den öppna sidan neråt och den fyllda spolen åt vänster.
- 5 Tryck på **PLAY** ► för att starta uppspelningen.
- Knapparna kommer automatiskt upp i slutet av bandet, utom om du har tryckt på **PAUSE** II
- 6 För att stoppa uppspelningen trycker du på **PAUSE** II För att fortsätta trycker du på samma knapp igen.
- 7 Du kan snabbspola bandet framåt eller bakåt genom att trycka på ◀◀ or ▶▶ .
- 8 För att stoppa bandet trycker du på **STOP-OPEN** ■ ▲.

OBS:

– Det går inte att ändra ljudkällan medan du spelar upp eller spelar in på en kassett.

Allmän information om inspelning

- Inspelning är tillåtet förutsatt att det inte inkräktar på upphovsrätten eller tredje parts rättigheter.
- Kassettspelaren lämpar sig inte för inspelning på kassetter av typ METAL (IEC IV). Använd endast kassetter av NORMAL typ (IEC typ I) för inspelning och se till att tungan inte har tagits bort som inspelningsskydd.
- Inspelningsnivån ställs in automatiskt. Reglagen VOLUME eller DBB påverkar inte inspelningen.
- Ljudkvalitet på inspelningen kan variera beroende på kvaliteten på inspelningskällan och bandet.
- I början och slutet av bandet sker ingen inspelning under 7 sekunder; då bandbörjan och bandslutet passerar inspelningshuvudena.
- Håll den sida av kassetten som du vill överspelningsskydda framför dig och bryt bort den vänstra tungan. Då går det inte längre att spela in på den sidan. Om du vill spela in på den sidan igen, kan du sätta en bit tejp över hålet.

Spela in med synkroniserad start

- 1 Välj **CD** som källa.
- 2 Lägg i en CD och programmera eventuellt in spårnummer.
- 3 Tryck på **STOP-OPEN** ■ ▲ för att öppna kassettluckan.
- 4 Lägg i en lämplig kassett i kassettspelaren och stäng kassettluckan.
- 5 Tryck på **RECORD** ● för att starta inspelningen.
→ Spelningen av CD-programmet startar automatiskt från början av programmet efter 7 sekunder. Du behöver inte starta CD-spelaren separat.

Välja och spela in ett speciellt stycke i ett spår:

- Håll ner I◀◀ ▶▶I. När du känner igen det aktuella stycket släpper du upp I◀◀ ▶▶I.
- Tryck på ►II för att avbryta CD-spelningen.
- Inspelningen börjar vid det exakta stället på spåret när du trycker på **RECORD** ●.
- 6 För att stoppa uppspelningen trycker du på **PAUSE** II För att fortsätta trycker du på samma knapp igen.
- 7 För att stoppa inspelningen trycker du på **STOP-OPEN** ■ ▲.

Bandspelar användning / Inspelning

Spela in från radio

- 1 Ställ in önskad radiostation (se "Ställa in radiostationer").
- 2 Tryck på **STOP•OPEN** ■ ▲ för att öppna kassettluckan.
- 3 Lägg i en lämplig kassett i kassettspelaren och stäng kassettluckan.
- 4 Tryck på **RECORD** ● för att starta inspelningen.
- 5 För att stoppa uppspelningen trycker du på **PAUSE** II För att fortsätta trycker du på samma knapp igen.
- 6 För att stoppa inspelningen trycker du på **STOP•OPEN** ■ ▲.

Lyssna till en extern ljudkälla

Du kan lyssna till ljudet från den anslutna externa utrustningen genom systemets högtalare.

- 1 Välj **AUX** om källa.
- 2 Använd en line-in-kabel (medföljer inte) till att ansluta AUX-uttaget (3.5 mm, på baksidan) på MC 147 till en AUDIO OUT-utgång eller ett hörlursuttag på en extern enhet (som t.ex. en CD spelare, eller VCR).

Det kan vara straffbart att kränka andras upphovsrättigheter vid olovlig framställning av kopior av kopieringsbeskyddat material, såsom dataprogram, filer, tv utsändningar och ljudupptagningar. Denna produkt får icke användas till dessa ändamål.



Be responsible
Respect copyrights

Underhåll

Rengöra höljet

- Använd en mjuk trasa lätt fuktad med en mild rengöringsvätska. Använd inte rengöringsvätska som innehåller alkohol, sprit, ammoniak eller slipmedel.

Rengöra skivor

- När en skiva blir smutsig ska den rengöras med en rengöringstrasa. Torka skivan från mitten och utåt. Torka inte i cirkelrörelse.
- Använd inte lösningsmedel som bensin, thinner; rengöringsmedel tillgängliga i handeln eller antistatisk sprej avsedd för analoga skivor.



Rengöra skivlinsen

- Efter lång tids användning kan smuts eller damm samlas på skivlinsen. För att säkerställa god uppspelningskvalitet ska skivlinsen rengöras med Philips CD Lens Cleaner eller annat rengöringsmedel tillgängligt i handeln. Följ instruktionerna som följer med rengöringsvätskan.

Rengöra bandspelarhuvudena och magnetbandsvägarna

- För att säkerställa god inspelnings- och uppspelningskvalitet ska bandspelarhuvudena (A), kapstan(er) (B) och tryckrulle (tryckrullar) (C) rengöras med intervall om 50 timmars användning av bandspelaren.
- Använd en bomullstopp lätt fuktad med rengöringsvätska eller alkohol.
- Du kan även rengöra huvudena genom att spela igenom ett rengöringsband en gång.

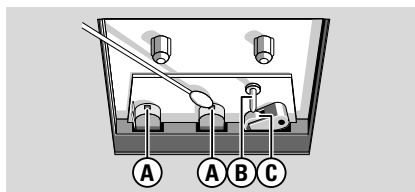

Avmagnetisera bandspelarhuvudena

- Använd ett avmagnetiseringsband, som du kan köpa hos din försäljare.

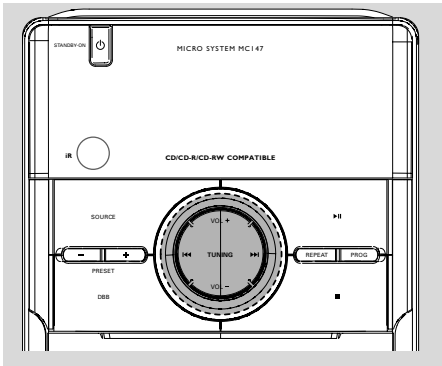

Ställa klockan

- 1 I standbyläge håller du **CLOCK/DISPLAY** på fjärrkontrollen i 2 sekunder.
- 2 Tryck på **PROG** om du vill välja 12- eller 24-timmarsformat.
- 3 Bekräfta genom att trycka på **CLOCK/DISPLAY**.
→ Då blinkar siffrorna för timmen.
- 4 Tryck på **TUNING** |◀◀ ▶▶| (◀◀/▶▶) på fjärrkontrollen) för att ställa in timmen.
- 5 Tryck på **CLOCK/DISPLAY** igen.
→ Då blinkar siffrorna för minuterna.
- 6 Tryck på **TUNING** |◀◀ ▶▶| (◀◀/▶▶) på fjärrkontrollen) för att ställa in minuterna.
- 7 Tryck på **CLOCK/DISPLAY** för att bekräfta tiden.

OBS:

– Klockdisplaysens bakgrundsljus är nedtonat i standby-läge.

Ställa timern

- Systemet kan användas som väckarklocka genom att CD-spelaren eller- radion slås på vid den inställda tiden. Klocktiden måste ställas in innan timern kan användas.
- 1 I standbyläge håller du **TIMER** på fjärrkontrollen nedtryckt i 2 sekunder.
 - 2 Tryck på **SOURCE (DISC/TUN)** på fjärrkontrollen) för att ljudkällor.
 - 3 Tryck på **TIMER** för att bekräfta.
→ Siffrorna för timmen blinkar.

- 4 Tryck på **TUNING** |◀◀ ▶▶| (◀◀/▶▶) på fjärrkontrollen) för att ställa in timmen.
- 5 Tryck på **TIMER** igen.
→ Då blinkar siffrorna för minuterna.
- 6 Tryck på **TUNING** |◀◀ ▶▶| (◀◀/▶▶) på fjärrkontrollen) för att ställa in minuterna.
- 7 Tryck på **TIMER** för att bekräfta tiden.
→ Nu är timern ställd och aktiverad.

OBS:

– Om CD-läge väljs och ingen disk finns i CD-facket eller om det är något fel på disken kopplas **TUNER** in automatiskt.

Deaktivering och aktivering av timern

- Tryck på **TIMER ON/OFF** en gång i standby- eller uppspelningsläge.
→ I rutan visas  om funktionen är aktiverad och slocknar om den deaktiveras.

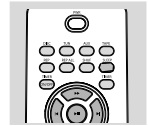

Aktivera och deaktivera SLEEP

Med insomningstimern aktiverad kopplar enheten av sig själv efter en inställd tidsperiod.

- Tryck på **SLEEP** på fjärrkontrollen under pågående uppspelning.
→ I rutan visas **zZ** och de olika insomningstiderna i tur och ordning: 60, 45, 30, 15, 0, 60... om du har valt en tid.
- Om du vill inaktivera trycker du på **SLEEP** på fjärrkontrollen tills "0" visas eller på **STANDBY ON**  på systemet (eller **POWER** på på fjärrkontrollen.
→ Då nullar orden **zZ** i rutan.

Specifikationer

FÖRSTÄRKARE

Uteffekt	2 x 2W RMS
Signal/brusförhållande	≥ 60 dBA (IEC)
Frekvensomfång	125 – 16000 Hz
Impedans, högtalare	8Ω

CD-SPELARE

Frekvensområde	125 – 16000 Hz
Signal/brusförhållande	65 dBA

TUNER

FM-område	87.5 – 108 MHz
MW-område	531 – 1602 kHz
Känslighet	
– FM 26 dB känslighet	20 μV
– MW 26 dB känslighet	5 mV/m
Total harmonisk förvrängning	≤ 5%

KASSETTDÄCK

Frekvenskaraktistik	
Normalt band (typ I)	125 – 8000 Hz (8 dB)
Signal/brusförhållande	
Normalt band (typ I)	40 dBA
Svajning och fladder	≤ 0.4% JIS

HÖGTALARE

Basreflexsystem	
Mått (b x h x d)	134 x 230 x 152 (mm)

ALLMÄNT

Strömförsörjning	220 – 230V / 50 Hz
Mått (b x h x d)	148 x 233 x 216 (mm)
Vikt (med/utan högtalare)	
.....	approx. 3.65 / 1.53 kg
Energiförbrukning	
Aktiv	15 W
Standby	< 4 W

Specifikationer och yttre utseende kan ändras utan meddelande.

VARNING

Under inga förhållanden ska du försöka reparera minisystemet själv, då detta gör garantin ogiltig. Öppna inte systemet eftersom det finns risk för elektriska stötar.

Om ett fel inträffar, kontrollera först punkterna listade nedan innan du tar minisystemet till reparation. Om du inte kan åtgärda problemet med hjälp av följande råd, kontakta din försäljare eller ditt servicecenter.

Problem	Lösning
"NO CD" visas.	<ul style="list-style-type: none">✓ Sätt i en skiva.✓ Kontrollera om skivan är isatt med uppsidan edåt.✓ Vänta tills den kondenserade fukten på linsen har försvunnit.✓ Byt ut eller rengör skivan, se avsnittet "Underhåll".✓ Använd en färdigställd CD-RW eller CD-R.
Radiomottagningen är dålig.	<ul style="list-style-type: none">✓ Om signalen är för svag, justera antennen eller anslut en extern antenn för bättre mottagning.✓ Öka avståndet mellan minisystemet och din TV eller video.
Inspelning eller uppspelning fungerar inte.	<ul style="list-style-type: none">✓ Rengör kassettdäckets delar, se avsnittet "Underhåll".✓ Använd endast kassetband av IEC typ I (normalt kassetband).✓ Sätt en bit tejp över öppningen där skyddsfliken saknas.
Minisystemet reagerar inte när knappar trycks ner.	<ul style="list-style-type: none">✓ Dra ur elkontakten ur vägguttaget, sätt i den igen och sätt på minisystemet.
Inget ljud hörs eller är av dålig kvalitet.	<ul style="list-style-type: none">✓ Justera ljudvolymen.✓ Dra ur hörlurskontakten.✓ Kontrollera att högtalarna är rätt anslutna.✓ Kontrollera om den skalade högtalarsladden är fastklämd.
Vänster och höger ljud är spegelvänt.	<ul style="list-style-type: none">✓ Kontrollera högtalarnas anslutning och placering.

Problem	Lösning
Fjärrkontrollen fungerar inte korrekt.	<ul style="list-style-type: none">✓ Välj ljudkälla (exempelvis CD eller TUNER [radio]) innan du trycker på funktionsknappar (▶, ◀, ▶).✓ Minska avståndet mellan fjärrkontrollen och minisystemet.✓ Sätt i batterierna med polariteterna (tecknen +/-) enligt anvisningen.✓ Byt ut batterierna.✓ Rikta fjärrkontrollen mot minisystemets IR-mottagare.
Timern fungerar inte.	<ul style="list-style-type: none">✓ Ställ klockan enligt korrekt tid.✓ Tryck på TIMER för att aktivera timern.✓ Om inspelning eller kassettbandsdubbning pågår, måste inspelningen stoppas.
Inställningen av klocka/timer är raderad.	<ul style="list-style-type: none">✓ Antingen har elkontakten dragits ur vägguttaget, eller så har det varit ett strömbrott. Ställ om klockan/timern.

Meet Philips at the Internet
<http://www.philips.com>

English

Français

Español

Deutsch

Nederlands

Italiano

Svenska

Dansk

Suomi

Português

Ελληνικά

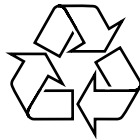

MC147

