

Micro Hi-Fi System

MCM277

Register your product and get support at

www.philips.com/welcome

User manual

Manuel d'utilisation

Manual de usuario

Benutzerhandbuch

Gebruikershandleiding

Manuale dell'utente

Användarhandbok

Brugervejledning



PHILIPS

Important notes for users in the U.K.

Mains plug

This apparatus is fitted with an approved 13 Amp plug. To change a fuse in this type of plug proceed as follows:

- 1 Remove fuse cover and fuse.
- 2 Fix new fuse which should be a BS1362 3 Amp, A.S.T.A. or BSI approved type.
- 3 Refit the fuse cover:

If the fitted plug is not suitable for your socket outlets, it should be cut off and an appropriate plug fitted in its place.

If the mains plug contains a fuse, this should have a value of 3 Amp. If a plug without a fuse is used, the fuse at the distribution board should not be greater than 3 Amp.

Note: The severed plug must be disposed of to avoid a possible shock hazard should it be inserted into a 13 Amp socket elsewhere.

How to connect a plug

The wires in the mains lead are coloured with the following code: blue = neutral (N), brown = live (L).

- As these colours may not correspond with the colour markings identifying the terminals in your plug, proceed as follows:
 - Connect the blue wire to the terminal marked N or coloured black.
 - Connect the brown wire to the terminal marked L or coloured red.
 - Do not connect either wire to the earth terminal in the plug, marked E (or \perp) or coloured green (or green and yellow).

Before replacing the plug cover, make certain that the cord grip is clamped over the sheath of the lead - not simply over the two wires.

Copyright in the U.K.

Recording and playback of material may require consent. See Copyright Act 1956 and The Performer's Protection Acts 1958 to 1972.

Italia

DICHIARAZIONE DI CONFORMITA'

Si dichiara che l'apparecchio MCM277 Philips risponde alle prescrizioni dell'art. 2 comma 1 del D.M. 28 Agosto 1995 n. 548.

Fatto a Eindhoven

Philips Consumer Electronics
Philips, Glaslaan 2
5616 JB Eindhoven, The Netherlands

Norge

Typeskilt finnes på apparatens underside.

Observer: Nettbryteren er sekundert innkopleet. Den innebygde nettdelen er derfor ikke frakopleet nettet så lenge apparatet er tilsluttet nettkontakten.

For å redusere faren for brann eller elektrisk støt, skal apparatet ikke utsettes for regn eller fuktighet.

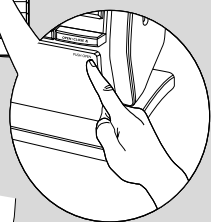
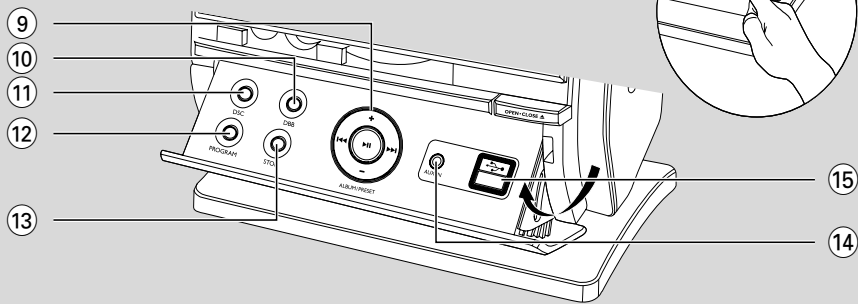
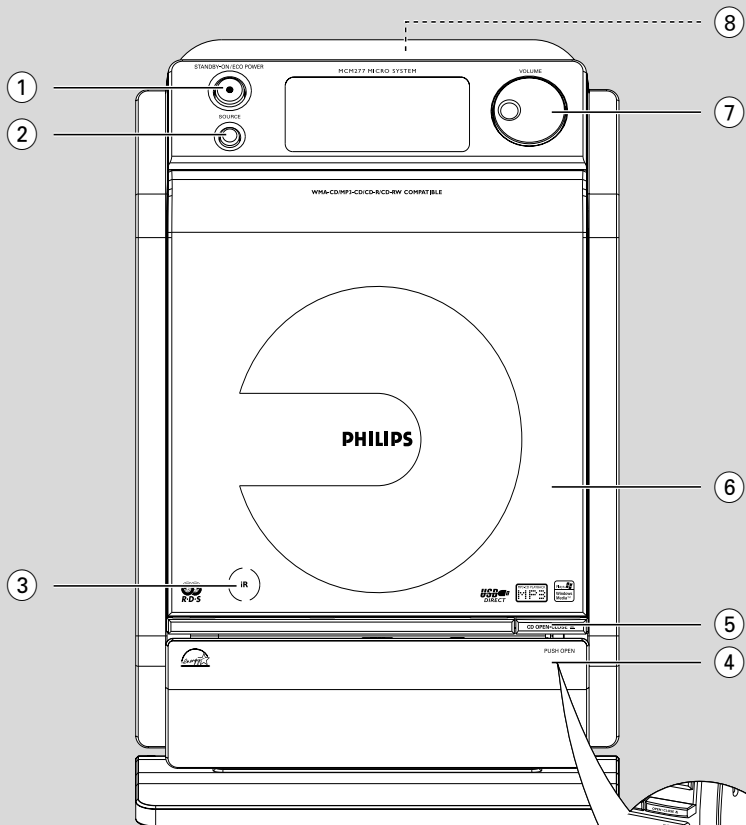

DK

Advarsel: Usynlig laserstråling ved åbning når sikkerhedsafbrydere er ude af funktion.

Undgå udsættelse for stråling.

Bemærk: Netafbryderen er sekundært indkoblet og afbryder ikke strømmen fra nettet. Den indbyggede netdel er derfor tilsluttet til lysnettet så længe netstikket sidder i stikkontakten.

S

Klass 1 laserparat

Varning! Om apparaten används på annat sätt än i denna bruksanvisning specificerats, kan användaren utsättas för osynlig laserstråling, som överskrider gränsen för laserklass 1.

Observera! Stömbrytaren är sekundärt kopplad och bryter inte strömmen från nätet. Den inbyggda nätdelen är därför ansluten till elnätet så länge stickproppen sitter i vägguttaget.

SF

Luokan 1 laserlaite

Varoitus! Laitteen käyttäminen muulla kuin tässä käyttöohjeessa mainitulla tavalla saattaa altistaa käyttäjän turvallisuusluokan 1 ylittävälle näkymättömälle lasersäteilylle.

Oikeus muutoksiin varataan. Laite ei saa olla alttiina tippu- ja roiskevedelle.

Huom. Toiminnanvalitsin on kytketty toisiopuolelle, eikä se kytke laitetta irti sähköverkosta. Sisäänrakennettu verkko-osa on kytkettynä sähköverkkoon aina silloin, kun pistoke on pistorasiassa.

Index

English 6

Français 30

Español 55

Deutsch 79

Nederlands 104

Italiano 128

Svenska 152

Dansk 175

English

Français

Español

Deutsch

Nederlands

Italiano

Svenska

Dansk

Innehållsförteckning

Allmän Information

Medföljande tillbehör	153
Miljöinformation	153
Säkerhetsinformation	153

Knappar

Kontroller på enheten	154
Fjärrkontroll	155-156

Installation

Placerings MCM277	156
Monterar enhetens stativ	
Montera ditt MCM277 på väggen	
Bakre anslutningar	127-158
Högtalaranslutningar	
Antennanslutningar	
Ansluta ytterligare en apparat	158-159
Anslut en USB enhet eller ett minneskort	
Ansluter en icke-USB enhet	
Användande av AC ström	159

Förberedelser

Användning av fjärrkontrollen	160
Ställa klockan	160

Grundläggande funktioner

Koppla på och av och välja funktion	161
Skiftar över till Standbyläge eller ECO POWER läge	161
Auto-standby	161
Grundfunktioner	162
Volume adjustment	
MUTE	
Ljudkontroll	162
DSC	
DBB	
Visa klockan	162

CD

Disk för uppspelning	163
Spelande av CD skivor	163-164
Att välja och söka	164
Välja ett annat spår	
Hitta ett stycke inom ett spår	
Programmera in spårnummer	165
Radera ett program	165
Välja olika uppspelningslägen: REPEAT, SHUFFLE	166
Spår- och albuminformation	166

Tuner

Inställning av radiostationer	167
Spara förvalda radiostationer	167
Autostore: automatisk programmering	
Manuell programmering	
För att lyssna på en förvald station	
RDS (Radio Data System)	168
Bläddra genom RDS-information	
Söka efter programtyp (PTY)	
Automatisk klockinställning via RDS	
Nyhetsändringar och trafikmeddelanden (TA)	168
Aktivera NEWS	
Avaktivering av NEWS	

USB

Att använda en USB masslagringsenhet	169-170
Uppspelning av USB masslagringsenhet	

AUX

AUX	170
-----------	-----

Timer

Uppvakningstimer	171
Aktivera eller avaktivera timern	171

SLEEP

.....	171
-------	-----

Specifikationer

.....	172
-------	-----

Underhåll

.....	172
-------	-----

Felsökning

.....	173
-------	-----

Appendix

Hur du monterar ditt MCM277 på väggen	174
---	-----

Grattis till ditt inköp och välkommen till Philips!

För att dra maximal nytta av den support som Philips erbjuder kan du registrera din produkt på www.philips.com/welcome.

Medföljande tillbehör

- 2 högtalarboxar inklusive 2 högtalarkablar
- Fjärrkontroll med 1 x CR2025 batteri
- Ramantenn för MWV-radio
- Trådantenn för FM-radio
- stativ
- Monteringsatsar

Miljöinformation

Allt onödigt förpackningsmaterial har slopats. Vi har försökt att göra det enkelt att dela upp förpackningen i tre olika material: kartong (lådan), polystyrenskum (stötdämpande), och polyeten (påsar, skyddsfolie).

Ditt system består av material som kan

Undagörande av din gamla produkt

Din produkt är designad och tillverkad med material och komponenter av högsta kvalitet, vilka kan återvinnas och återanvändas.

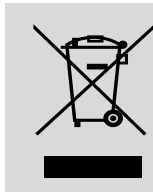

När den här överstrukna sopkorgen på hjul finns tryckt på en produkt, betyder det att produkten täcks av Europeiska Direktiv 2002/96/EC

Informera dig själv om lokala återvinnings och sophanteringssystem för elektriska och elektroniska produkter.

Agera i enlighet med dina lokala regler och släng inte dina gamla produkter tillsammans med ditt normala hushållsavfall. Korrekt sophantering av din gamla produkt kommer att hjälpa till att förebygga potentiell negativ konsekvens för naturen och människors hälsa.

återanvändas om det demonteras av ett företag specialiserat på detta. Ge akt på de lokala reglerna vad gäller deponering av förpackningsmaterial, förbrukade batterier och gammal utrustning.

Säkerhetsinformation

- Placera minisystemet på en plan, hård och stabil yta.
- Placera minisystemet där det får tillräcklig ventilation, för att undvika intern värmebildning i minisystemet. Se till att det finns åtminstone 10 cm fritt utrymme på enhetens baksida och ovasida och 5 cm på varje sida.
- Förhindra inte ventilationen genom övertäckning av ventilationsöppningarna med föremål såsom tidningar, dukar, gardiner etc.
- Utsätt inte minisystemet, batterier eller skivor för överdriven fukt, regn, sand eller hetta från uppvärmningsutrustning eller direkt solljus.
- Placera ingen öppen eld på apparaten såsom tända ljus.
- Inga vattenfyllda objekt, som vaser, ska placeras på apparaten.
- Om minisystemet förs direkt från en kall till en varm plats eller placeras i ett mycket fuktigt rum, kan fukt kondensera på linsen i CD-enheten i minisystemet. Skulle detta inträffa fungerar inte CD-spelaren normalt. Lämna strömmen på under ungefär en timme utan skiva i spelaren tills normal uppspelning är möjlig.
- De mekaniska delarna i minisystemet innehåller självsörjande kullager och får inte oljas eller smörjas.
- **När minisystemet är i standby-läge förbrukar det fortfarande viss ström. För att koppla bort minisystemet helt från elnätet ska kontakten dras ur vägguttaget.**

Knappar

Kontroller på enheten (bilder på sid. 3)

① STANDBY-ON/ ECO POWER

- tryck snabbt ner tangenten för att slå på enheten eller för att stänga av enheten (I standbyläge eller ECO POWER läge);
- **I standbyläge eller ECO POWER läge:** tryck och håll nere tangenten för att växla mellan Standbyläge eller ECO POWER läge (energisparande läge)
- **Röd indikator:** lyser rött när enheten är inställd på ECO POWER

② SOURCE

- väljer ljudkälla **CD, USB, TUNER** eller **AUX**
- **I standbyläge eller ECO POWER läge:** sätter på enheten och väljer ljudkälla **CD, USB, TUNER** eller **AUX**

③ IR

- sensor för den infraröda fjärrkontrollen
Hjälpfulla tips: Peka alltid med fjärrkontrollen mot den här sensorn.

④ PUSH OPEN

- öppnar/ stänger kontrollpanelen

⑤ CD OPEN • CLOSE ▲

- öppnar/ stänger CD-luckan

⑥ CD-luckan

⑦ VOLUME

- justerar volymnivån
- **Clock/Timer:** adjusts the hours and minutes

⑧

- 3,5 mm hörluraruttag
Hjälpfulla tips:
 - Justera volymen till en lagom nivå innan du sätter i hörlurarna.
 - Att ansluta hörlurar kommer att slå av högtalarna.

⑨ ALBUM/ PRESET + /-

- **CD/USB:** för att välja föregående/nästa album (MP3/WMA endast)
- **TUNER:** för att välja en lagrad station
|◀◀ / ▶▶|
- **CD/USB:** hoppar över spår och söker bakåt/ framåt
- **Tuner:** för att ställa in en radiostation
▶ ||
- **CD/USB:** för att starta eller avbryta spelning

⑩ DBB (Dynamic Bass Boost)

- kopplar på och stänger av basförstärkningen

⑪ DSC (Digital Sound Control)

- väljer förvalda ljudinställningar: **ROCK, JAZZ, POP, CLASSIC**

⑫ PROGRAM

- **CD/USB:** för att programmera spårnummer
- **Tuner:** för att lagra radiostationer

⑬ STOP

- **CD/USB:** för att stoppa spelning; för att radera ett program

⑭ AUX-IN

- Ansluter till AUDIO OUT uttaget på den externa apparaten

⑮

- kontakten för USB masslagringsenhet

Fjärrkontroll

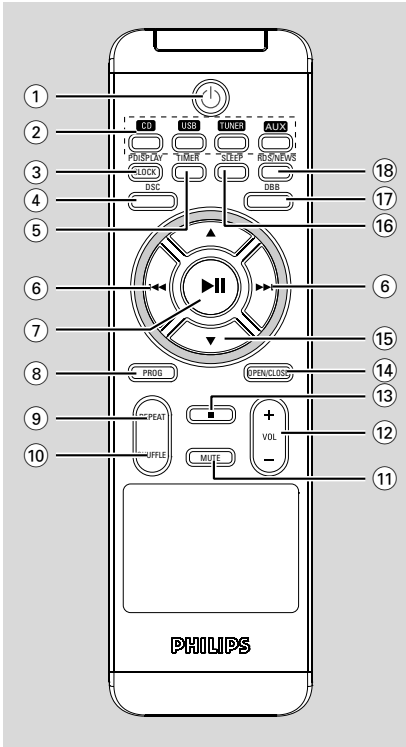

Hinweise zur Fernbedienung:

– Wählen Sie zuerst die Tonsignalquelle, die Sie fernsteuern möchten, indem Sie eine der Quellenwahltasten auf der Fernbedienung drücken (z.B. CD, TUNER, usw.).

– Wählen Sie anschließend die gewünschte Funktion (▶ II, ◀◀, ▶▶ usw.).

①

– tryck snabbt ner tangenten för att slå på enheten eller för att stänga av enheten (I standbyläge eller ECO POWER läge);

– **I standbyläge eller ECO POWER läge:** tryck och håll nere tangenten för att växla mellan Standbyläge eller ECO POWER läge (energiparande läge)

② Source buttons

USB

– väljer **USB** källa
– **I standbyläge eller ECO POWER läge:** sätter på enheten och väljer **USB** källa

CD

– väljer **CD** källa
– **I standbyläge eller ECO POWER läge:** sätter på enheten och väljer **CD** källa

TUNER

– väljer **TUNER** källa och växlar mellan våglängderna: FM och MW
– **I standbyläge eller ECO POWER läge:** sätter på enheten och väljer **TUNER** källa

AUX

– väljer audio ingång från ytterligare en ansluten enhet
– **I standbyläge eller ECO POWER läge:** sätter på enheten och väljer audio ingång från ytterligare en ansluten apparat

③ CLOCK

– **Clock:** - visar den inställda tiden
– **I standbyläge:** kommer in i tidsinställningsläget (håll intryckt i mer än 2 sekunder)

④ DSC (Digital Sound Control)

– väljer förvalda ljudinställningar: **ROCK, JAZZ, POP, CLASSIC**

⑤ TIMER

– visar timerinställningen
– sätter på/av timern
– kommer in i timerinställningsläget (håll intryckt i mer än 2 sekunder)

⑥ ◀◀ / ▶▶

– **CD/USB:** hoppar över spår och söker bakåt/ framåt
– **Tuner:** för att ställa in en radiostation

⑦ ▶ II

– **CD/USB:** för att starta eller avbryta spelning

⑧ PROG

– **CD/USB:** för att programmera spårnummer
– **Tuner:** för att lagra radiostationer

⑨ REPEAT

– väljer fortsatt uppspelning

⑩ SHUFFLE

– väljer slumpvis uppspelning

⑪ MUTE

– stänger av ljudet temporärt

12 VOL +/-

- justerar volymnivån
- **Clock/Timer:** justerar minuter eller timmar

13 ■

- **CD/USB:** för att stoppa spelning; för att radera ett program

14 OPEN/CLOSE

- öppnar/ stänger CD-luckan

15 ▲ / ▼

- **CD/USB:** för att välja föregående/nästa album(MP3/WMA endast)
- **TUNER:** för att välja en lagrad station

16 SLEEP

- ställer in sleep timern

17 DBB (Dynamic Bass Boost)

- kopplar på och stänger av basförstärkningen

18 RDS/NEWS

- **Tuner:** väljer RDS-information (Radio Data System)
- **CD/USB/AUX:** aktiverar/avaktiverar nyheter

Placerings MCM277

Med stativ som går att ta bort och medföljande monteringsatser för vägg, kan du placera MCM277 på två olika sätt: **på bordet med stativ eller på väggarna utan stativ.**

Monterar enhetens stativ

MCM277 är utrustad med ett stativ. För att montera stativet på din station,,

- 1 Sätt MCM277 på en slät och fast yta, bakre sidan uppåt
- 2 Som visas, se till att stativet står ställt mot springorna på enhetens botten, ▼ **FRONT** neråt

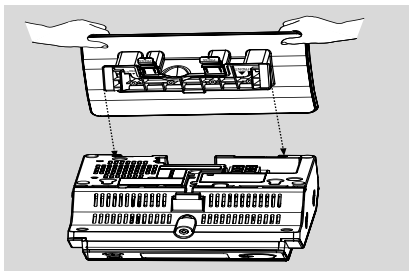

- 3 Tryck ner stativet i springorna
→ När stativet är på plats, kommer du att höra ett klick

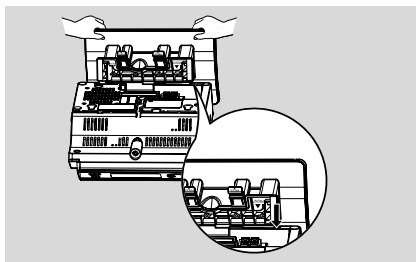

Montera ditt MCM277 på väggen

Se **Appendix: Hur du monterar ditt MCM277 på väggen** för att lära dig mera om väggmontering.

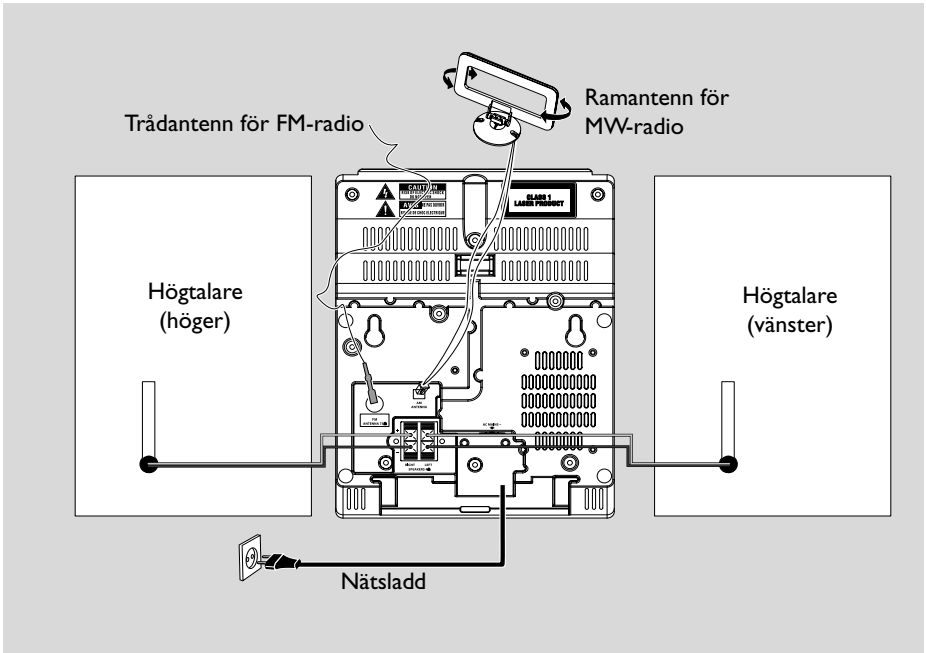

Bakre anslutningar

Varning:

- **Gör aldrig några ändringar eller anslutningar när strömmen är på.**
- **De mekaniska delarna i minisystemet innehåller självsmörjande kullager och får inte oljas eller smörjas.**

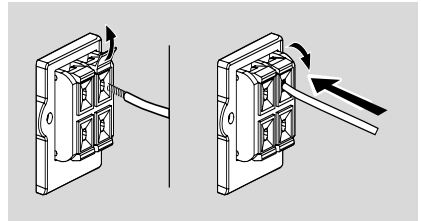

A Högtalaranslutningar

Använd endast de medföljande högtalarna. Att använda andra högtalare kan skada apparaten eller påverka ljudkvaliteten negativt.

- Anslut den vänstra högtalarens kabel till **LEFT** (röd och svart) och den högra högtalarens kabel till **RIGHT** (röd och svart) enligt följande:
 - a. Tryck på klickkontakten på den röda terminalen och stick in hela den avskalade delen av den färgade (eller markerade) högtalarkabeln i uttaget, släpp sedan upp klickkontakten
 - b. Tryck på klickkontakten på den svarta terminalen och stick in hela den avskalade delen av den svarta (eller omarkerade) högtalarkabeln i uttaget, släpp sedan upp klickkontakten

B Antennanslutningar

MW antenn

- 1 Installera ramantennen enligt nedan:

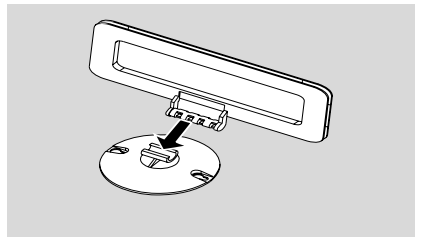

Installation

eller

Sätt ögleantennen i springorna på enheten

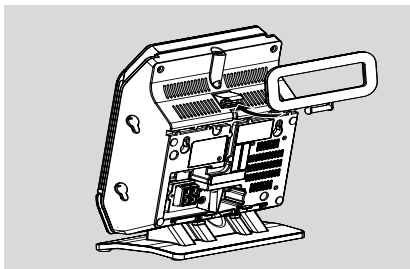

- 2 Montera stickproppen för ramantennen till AM ANTENNA enligt nedan
- 3 Justera antennens position för optimal mottagning (på så långt avstånd som möjligt från TV:n, VCR eller andra strålningskällor).

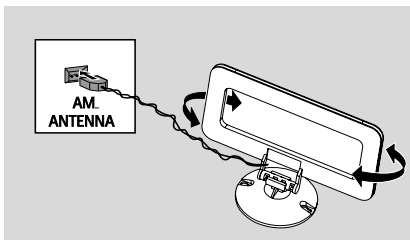

FM antenn

Den medföljande trådentennen kan endast användas för mottagning av närliggande stationer. För bättre mottagning rekommenderar vi att använda ett kabelantennsystem eller en utomhusantenn.

- 1 Dra ut trådentennen och passa in den i FM ANTENNA enligt nedan

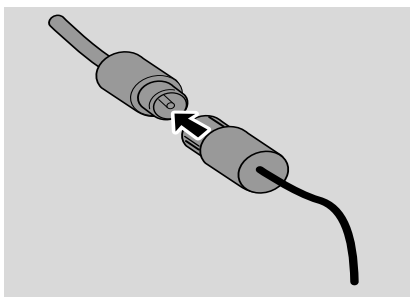

Obs: Om du använder ett kabelantennsystem eller en utomhusantenn, passa in antennkontakten i FM ANTENNA istället för trådentennen.

- 2 Rör antennen i lika riktningar för optimal mottagning (så långt bort som möjligt från TV:n, VCR eller annan strålningskälla)
- 3 Fixera antennens slutände mot väggen

Ansluta ytterligare en apparat

Anslut en USB enhet eller ett minneskort

Genom att använda en USB masslagringsenhet till Hi-Fi systemet, kan du njuta av enhetens lagrade musik genom starka högtalare på Hi-Fi systemet

- 1 Kontrollera att du har fäällt ut kontrollpanelen

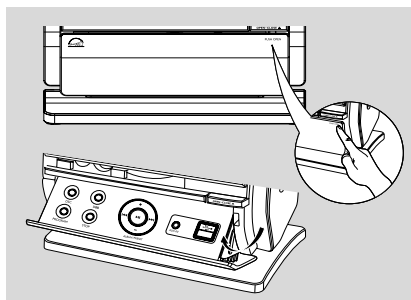

- 2 Sätt i USB enhetens USB kontakt i kontakten  på enhetens fällbara kontrollpanel

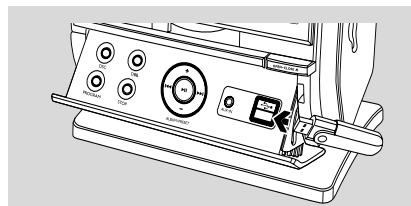

eller

för enheter med USB kabel:

- a. Sätt i en kontakt på USB kabeln (medföljer ej) i  uttaget på enhetens fällbara kontrollpanel
- b. Sätt i den andra kontakten på USB kabeln på USB utteffektsterminal på USB enheten

eller

för minneskortet:

- a. Sätt minneskortet i kortläsaren (medföljer ej)
- b. Använd en USB kabel för att ansluta kortläsaren till  uttaget på enhetens fällbara kontrollpanel

Ansluter en icke-USB enhet

Det är möjligt att använda ytterligare en apparat, t.ex. TV, VCR eller CD-inspelare med apparaten. På MCM277 kan du spela upp in från externa källor.

- 1 Följ **steg 1** under **Anslut en USB enhet eller ett minneskort**
- 2 Sätt i en kontakt av audiokablarna (medföljer ej) till uttaget **AUX IN** på enhetens fällbara kontrollpanel
- 3 Anslut andra änden av audiokablarna till **AUDIO OUT** terminalerna på din andra apparat

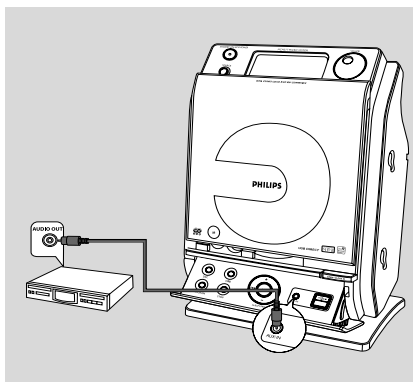

- 4 Välj **AUX** på enheten

Hjälpfulla tips:

- Referera alltid till ägarens manual för annan utrustning för bra anslutning.

Användande av AC ström

- 1 Se till att alla anslutningar har blivit gjorda innan du sätter på strömtillförseln till din enhet.
- 2 Anslut AC strömsladden i vägguttaget. Det här sätter på strömtillförseln.

När MCM277 är på standby, går det fortfarande ström. **För att avbryta strömtillförseln helt, dra ur den elektriska kontakten från vägguttaget**

Typplåten är placerad bakom enheten.

VARNING!

För att undvika överhettning av minisystemet har en säkerhetskrets byggts in. Därför kan ditt minisystem automatiskt gå över i standby-läge under extrema förhållanden. Om detta inträffar, låt minisystemet svalna innan du använder det igen (ej tillgängligt för alla versioner).

Denna apparat uppfyller EU:s krav på radiostörning.

Varning!

Synlig och osynlig laserstrålning. Titta inte på strålen om locket är öppet.

Högspänning! Öppna inte. Du löper risk att få en elektrisk stöt. Användaren får inte utföra servicearbeten på delar inne i utrustningen.

Om du ändrar något i produkten kan det leda till farlig EMC-strålning eller annan osäker användning.

Användning av fjärrkontrollen

VIKTIGT!

- Ta bort den skyddande plastfliken innan du använder fjärrkontroll.
- Peka alltid fjärrkontrollen direkt mot IR området

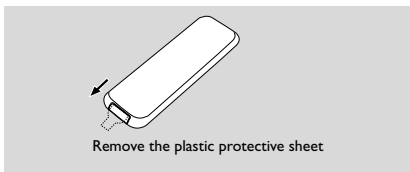

Hinweise zur Fernbedienung:

- Wählen Sie zuerst die Tonsignalquelle, die Sie fernsteuern möchten, indem Sie eine der Quellenwahltasten auf der Fernbedienung drücken (z.B. CD, TUNER, usw.).
- Wählen Sie anschließend die gewünschte Funktion (▶ II, ◀◀, ▶▶ usw.).

Byte av batteriet

- 1 Tryck och håll nere ◀ som indikerat.
- 2 Dra samtidigt ut batteribrickan ▼.
- 3 Ta bort gamla batterier och lägg i ett nytt CR2025 batteri.
- 4 Sätt tillbaka batteribrickan.

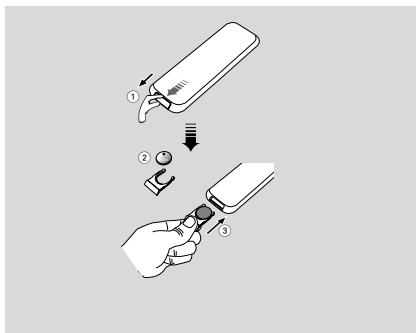

FÖRSIKTIGHET!

- Ta ur batteriet om det är urladdat eller om det inte kommer att användas på länge.
- Batterier innehåller kemiska ämnen, varför de bör kasseras på rätt sätt.

Ställa klockan

Efter anslutning av MCM277 till strömförsörjningen, programmera först klockan.

- 1 Tryck och håll nere **STANDBY-ON/ ECO POWER** att ställa enheten på standby mode (standbyläge)
 - Klockan visar den inställda tiden
 - -- --:-- -- blinkar genom default om du inte har ställt klockan
- 2 I standbyläge, tryck och håll nere **DISPLAY/ CLOCK** på fjärrkontrollen
 - **SET CLOCK** rullar på displayen
 - **24 HR** or **12 HR** framträder för den initiala klockinställningen. **För att välja 24-timmars klocka eller 12-timmars klocka,**
 - På fjärrkontrollen, tryck **VOLUME +/-** en gång eller flera (eller vrid på **VOLUME** på enheten)
 - På fjärrkontrollen, för att bekräfta **DISPLAY/CLOCK** för att bekräfta
 - Timsiffrorna börjar blinka
- 3 Håll nere eller tryck **VOLUME +/-** upprepade gånger för att justera timmar (eller vrid på **VOLUME** på enheten)
- 4 Tryck **DISPLAY/CLOCK** för att bekräfta
 - Minutsiffrorna börjar blinka
- 5 Håll nere eller tryck **VOLUME +/-** upprepade gånger för att justera minuter (eller vrid på **VOLUME** på enheten)
- 6 Tryck **DISPLAY/CLOCK** för att bekräfta
 - För att avsluta utan att spara klockinställningen tryck på **STOP** ■

Hjälpfulla tips:

- Klockinställningen kommer att raderas när systemet kopplas ifrån elnätet.
- Apparaten stänger av klockinställningsläget om du inte trycker på någon knapp inom 90 sekunder.
- För att ställa in klockan automatiskt genom att använda en tidsignal som sänds tillsammans med RDS-signalen se kapitlet **RDS: Automatisk klockinställning via RDS**.

Koppla på och av och välj funktion

- 1 För att sätta på, tryck **STANDBY-ON/ ECO POWER** eller **SOURCE** på enheten (eller \odot på fjärrkontrollen)
→ Enheten väljer den sista valda källan eller
På fjärrkontrollen, tryck knappen för källan (eg. **USB, CD, TUNER, AUX**)
- 2 När enheten är på, tryck **STANDBY-ON/ ECO POWER** för att stänga av enheten (eller \odot på fjärrkontrollen)
- 3 För att välja din funktion, tryck **SOURCE** en gång eller flera på enheten (eller **USB, CD, TUNER, AUX** på fjärrkontrollen)

Hjälpsamma tips:

– Du kan också sätta på enheten genom att trycka på **CD OPEN • CLOSE** ▲

Skiftar över till Standbyläge eller ECO POWER läge

- 1 När enheten är avstängd, tryck och håll nere **STANDBY-ON/ ECO POWER** för att växla mellan Standbyläge eller ECO POWER läge (eller \odot på fjärrkontrollen)
I ECO POWER läge (energisparande läge):
→ **ECO PWR** rullar på displayen
→ Displayen är avslagen
→ Den **Röd** indikatorlampan tänds
I standbyläge: → Klockan visas

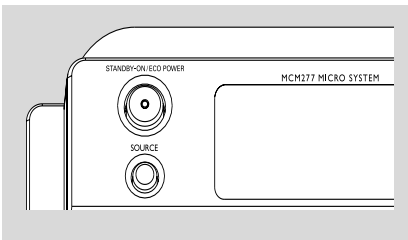

Hjälpsamma tips:

– I **standby/ECO POWER läge**, inställningarna för ton, ljud, inprogrammerade radiostationer och volym (upp till en maxnivå på 20) kommer de att sparas i enhetens minne.

Auto-standby

- När enheten har nått slutet på CD-uppspelning och kvarstår i stopposition i mer än 15 minuter, stänger enheten automatiskt av sig för att spara på energi

Grundfunktioner

Volume adjustment

- Justera volymen genom att använda **VOLUME** vredet på apparaten eller genom att trycka på **VOLUME +/-** på fjärrkontrollen
→ **VOL** och det faktiska värdet (mellan 1 och 31) visas
→ **VOL MIN** är minimivolymnivån
→ **VOL MAX** är maximivolymnivån

MUTE

Du kan stänga av ljudet temporärt utan att stänga av apparaten.

- 1 Tryck på **MUTE** på fjärrkontrollen för att stänga av ljudet.
→ **MUTE** framträder. Uppspelning fortsätter utan ljud
- 2 För att få tillbaka ljudet kan du:
 - trycka på **MUTE** igen;
 - ställa in volymen;
 - byta källa

Grundläggande funktioner

Ljudkontroll

DSC

Digital **S**ound **C**ontrol gör det möjligt att välja förvalda ljudinställningar:

- Tryck upprepade gånger på **DSC** för att välja önskad ljudinställning: **ROCK**, **JAZZ**, **POP**, **CLASSIC**

DBB

- Tryck på **DBB** (**D**ynamic **B**ass **B**oost) för att koppla på och av basförhöjningen
→ **DBB** visas om **DBB** aktiveras

Visa klockan

- Under avspelning, tryck upprepade gånger på **DISPLAY/CLOCK** på fjärrkontrollen för att växla mellan teckenfönstret med klocka eller normala teckenfönstret.

Obs:

- När du spelar MP3 filer, kan du få spårinformationen (ID3 filen) genom att trycka på **DISPLAY/CLOCK**.

Disk för uppspelning

Med det här systemet kan du spela

- alla förinspelade audio CDs (CDDA)
- alla färdiga audio CD-Rs och CD-RWs
- MP3/WMA-CDs (CD-Rs/CD-RWs med MP3/WMA filer)



VIKTIGT!

– **Det här systemet är designat för vanliga CDskivor. Använd därför inga tillbehör såsom disk stabiliseringsringar eller diskbehandlingsblad, etc.**

Om MP3/WMA

Musikkomprimeringsteknologi MP3 (MPEG1 Audio Layer 3) och WMA (Windows Media Audio) reducerar betydligt digital data på en audio CD medan CD kvalitetsljud bevaras.

Windows Media Audio® är ett registrerat varumärke för Microsoft Corporation.

Följande format stöds:

- Disk format ISO9660, Joliet, UDF (skapat på Adaptec Direkt CD) och multi-session CDs
- MP3 bit ranking (data ranking): 32-320 Kbps och varierad bit ranking
- Registeruppsättning upp till maximum 8 nivåer
- Max. spår- plus albumnummer är 500
- WMA version 9 eller tidigare

Systemet kommer inte att spela eller stödja följande:

- Tomma album: ett tomt album är ett album som inte innehåller MP3/WMA filer, och kommer inte att visas på displayen.
- Ej stödda filformat hoppas över: Det betyder att eg.: Worddokuments .doc eller MP3 filer med format.dlf är ignorerade och kan inte spelas.
- DRM skyddade WMA filer
- WMA filer i Lossless eller VBR format

VIKTIGT!

- Se till att filnamnen på MP3 filer slutar med .mp3.
- För DRM skyddade WMA filer, använd Windows Media Player 10 (eller senare) för CD bränning/ konvertering. Besök www.microsoft.com för detaljer om Windows Media Player och WM DRM (Windows Media Digital Rights Management).

Spelande av CD skivor

- 1 Tryck **SOURCE** en gång eller flera för att välja **CD** (på fjärrkontrollen, tryck **CD**)
→ Ikonen framträder
- 2 Tryck på **CD OPEN•CLOSE** för att öppna CD-facket
→ **OPEN** visas

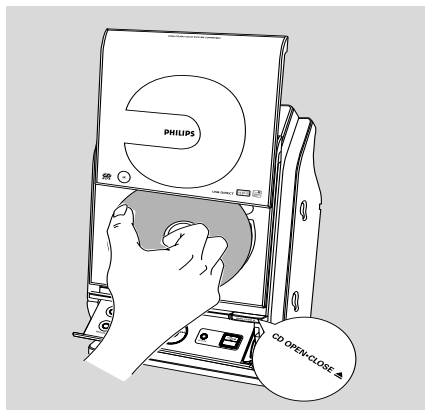

- 3 Sätt i en disk med den inspelade sidan vänd nedåt. Tryck åter **CD OPEN•CLOSE** för att stänga luckan
→ **READING** visas medan CD-spelaren söker genom innehållet i CD-skivan
→ **Audio CD:** Det totala antalet låtar och uppspelningstid visas
MP3/WMA: Displayen visar nuvarande albumnummer "A x x" och nuvarande titelnummer "T x xx"

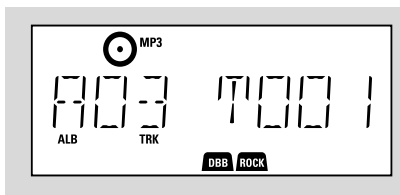

Hjälpfulla tips:

– Om du inte har organiserat dina MP3-/WMA-filer i något album eller på någon skiva tilldelas alla filer automatiskt ett album som kallas "00".

- 4 Tryck på ► || för att starta uppspelningen.
→ Displayen visar : Pågående spårnummer och spelad uppspelningstid

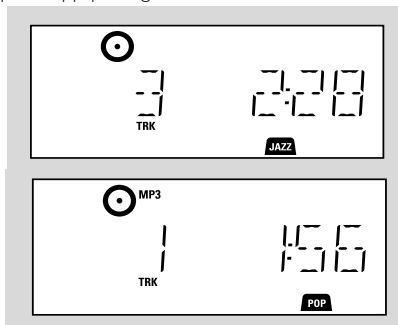

- 5 För att pausa uppspelning, tryck på ► ||. Tryck på ► || igen för att återgå till uppspelning
- 6 För att stanna uppspelning, tryck på **STOP** ■

Hjälpfulla tips:

CD-spelningen slutar också när:

- du öppnar CD-luckan
- CD-skivan har kommit till slutet
- du väljer **TUNER**, **USB** eller **AUX** som ljudkälla

Att välja och söka**Välja ett annat spår**

- Tryck **◀◀ / ▶▶** en eller flera gånger tills önskat spårnummer visas i displayen
MP3/WMA: → Spårinformationen rullar upp under en stund

MP3/WMA:

- Tryck **▲ / ▼** en eller flera gånger för att välja föregående/nästa album
→ Spårinformationen rullar upp under en stund
- eller**
- I stopp läge, tryck på **▲ / ▼** och **◀◀ / ▶▶** för att välja önskat album och önskat spår
→ **MP3/WMA:** Displayen visar nuvarande album/spårnummer

Hitta ett stycke inom ett spår

- 1 Håll ner **◀◀ / ▶▶** under uppspelning
→ CD-skivan spelas på hög hastighet
- 2 När du känner igen det stycke du vill höra släpper du upp **◀◀** eller **▶▶** knappen
→ Då fortsätter normal uppspelning

Programmera in spårnummer

Du kan lagra upp till 40 spår i önskad följd. Om du vill kan du lagra ett spår mer än en gång.

- 1 I stopp läge, tryck **PROG** för att aktivera programmering
 → **P** blinkar
 → **Audio CD**: Displayen visar **PROG** och aktuellt spårnummer
MP3/WMA: Displayen visar nuvarande album/spårnummer

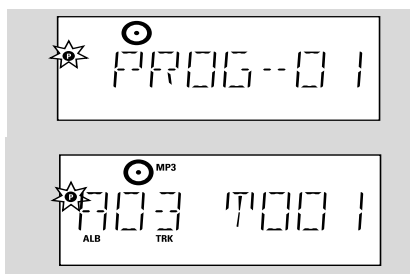

- 2 Tryck **◀◀ / ▶▶** en eller flera gånger tills önskat spårnummer visas i displayen
- **MP3/WMA**: tryck **▲ / ▼** och **◀◀ / ▶▶** för att välja önskat album och önskat spår
- 3 Tryck **PROG** för att bekräfta
 → Displayen visar antalet spår programmerade under en kort stund
 → Därefter, visar displayen det spårnummer du just lagrat

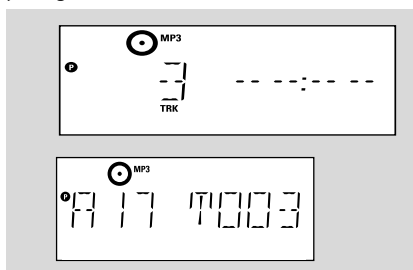

- 4 Upprepa steg **2** till **3** för att välja och lagra alla spår på detta sätt.
 → I rutan visas: **FULL** om du försöker programmera in mer än 40 spår.
- 5 För att spela upp programmet trycker du på **▶ ||**

Hjälpfulla tips:

- Enheten kommer att återgå till stoppläge om ingen knapp är intryckt inom 90 sekunder
P försvinner. För att återgå till programmering, tryck på **PROG**.
- **MP3/WMA**: När ett program spelas, kan inte knapparna för **▲ / ▼** användas.

Radera ett program

Du kan ta bort ett program genom att:

- Trycka på **STOP** ■
 – en gång i stoppläge;
 – två gånger under uppspelning;
- Trycka på **STANDBY-ON/ ECO POWER** ⏻
- välja **TUNER, USB** eller **AUX** som ljudkälla
- öppna CD-luckan
 → **P** försvinner. Då visas **CLEAR** helt kort

Välja olika uppspelningslägen: **REPEAT, SHUFFLE**

REPEAT TRACK – det aktuella spåret spelas oavbrutet

REPEAT ALL – spåren på en hel CD eller i ett helt program spelas oavbrutet

SHUFFLE – spåren på en hel CD spelas i slumpvis ordning

- 1 Under uppspelning, trycker du på **REPEAT** eller **SHUFFLE** på fjärrkontrollen en eller flera gånger för att välja spelläge
- 2 För att välja normal avspelning trycker du upprepade gånger på **REPEAT** eller **SHUFFLE** tills de olika lägena inte längre visas

Hjälpfulla tips:

– I lägen med blandad uppspelning (*shuffle*), tryck ►► för att välja önskat spår.

Spår- och albuminformation (Endast MP3/WMA)

ID3 tag är del av en MP3-fil och innehåller varierad spårinformation såsom spårets titel eller artistens namn

- Tryck under avspelningen helt kort upprepade gånger på **DISPLAY/CLOCK** på fjärrkontrollen
→ Displayen visar titelnamn, albumnamn och ID3 filkinformation

Hjälpfulla tips:

- Komplettera ID3 tag-informationen med din MP3/WMA encoder-mjukvara innan du bränner MP3/WMA-CDn.

Inställning av radiostationer

- 1 Tryck **SOURCE** en gång eller flera för att välja **TUNER** (på fjärrkontrollen, tryck **TUNER**)
- 2 Tryck på **TUNER** på fjärrkontrollen en eller flera gånger för att välja våglängdsband, FM eller MW
→ Displayen visar: , radiostationsfrekvens, våglängdsband och programnummer, om sådant har programmerats in

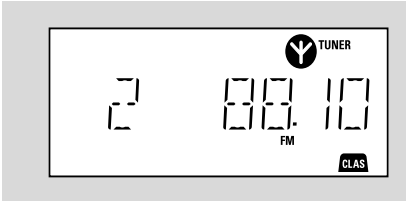

- 3 Håll ner **◀◀ / ▶▶** tills **SEARCH** visas
→ Radion ställs in automatiskt på en station med tillräcklig mottagning. Displayen visar **SEARCH** under automatisk inställning
→ **FM**: Om en station är mottagen i stereo,  visas
→ **FM**: När du mottar en RDS station, **R-D-S** visas
- 4 Återupprepa steg 3 om nödvändigt tills du finner önskad radiostation
- 5 För att ställa in en svag station, tryck **◀◀ / ▶▶** en kort stund och återupprepa tills du hittar optimal reception

Spara förvalda radiostationer

Du kan lagra upp till 40 radiostationer sammanlagt i minnet (FM och MW), manuellt eller automatiskt (Autostore).

Autostore: automatisk programmering

Automatisk programmering startar från förinställning 1 eller ett förvalt nummer. Från det programnumret och uppåt ersätts alla tidigare inprogrammerade stationer av de nya. Radion programmerar bara in stationer som inte redan finns i minnet.

- 1 Tryck en eller flera gånger på en av **▲ / ▼** för att välja det programnummer där inprogrammeringen ska börja.

OBS:

– Om du inte väljer något programnummer väljs nr. (1) automatiskt, och alla de inställningar du gjort skrivs över.

- 2 Håll ner **PROG** tills **AUTO** visas
→ **P** blinkar
→ Tillgängliga stationer är programmerade i radiofrekvensordning: RDS stationer och FM/ MW stationer respektive (se **RDS**)
→ Efter alla stationer är sparade, kommer den sista autosparade förvalda stationen att automatiskt spela

Manuell programmering

- 1 Ställ in önskad radiostation (se **Inställning av radiostationer**)
- 2 Tryck på **PROG** för att aktivera inprogrammeringen
→ **P** blinkar
- 3 Tryck på **▲ / ▼** en eller flera gånger för att tilldela stationen ett nummer mellan 1 och 40
- 4 Tryck på **PROG** för att bekräfta
→ I rutan programnumret, våglängdsbandet och frekvensen visas
- 5 Upprepa moment 1-4 för att lagra andra radiostationer
- 6 Du kan ta bort en lagrad station genom att lagra en annan frekvens i dess ställe

För att lyssna på en förvald station

- 1 Tryck en eller flera gånger på en av **▲ / ▼** tills den önskade inprogrammerade stationen visas

RDS

Funktionen RDS (**R**adio **D**ata **S**ystem) är en tjänst som tillåter FM-stationer att sända ytterligare information tillsammans med den reguljära FM-radiosignalen. När du tar emot en RDS-station, visas **RDS** och stationnamnet.

Bläddra genom RDS-information

- 1 Ställ in önskad RDS-radiostation på FM-våglängden (se **Inställning av radiostationer**)
- 2 Tryck upprepade gånger på **RDS/NEWS** på fjärrkontrollen för att bläddra genom följande information (om tillgänglig):
 - Stationnamn
 - Programtyp (t.ex. Nyheter, Ekonomi, Sport, etc.)
 - Radiotext meddelanden
 - Frekvens

Obs:

– Om du trycker på **RDS/NEWS** och **NO PS**, **NO TYPE** eller **NO TEXT** visas, tas ingen RDS-signal emot.

Söka efter programtyp (PTY)

Med **PTY** kan du hitta den programtyp du är intresserad av.

- 1 Programmera RDS stationer (se **Spara förvalda radiostationer**)
- 2 Tryck upprepade gånger på **RDS/NEWS** på fjärrkontrollen medan du tar emot en RDS station tills programtypen visas.
- 3 Tryck upprepade gånger på **▲ / ▼** tills önskad programtyp visas
- 4 Håll ner **◀◀ / ▶▶** tills **SEARCH** visas
 - Radion ställer in en RDS-station som sänder denna programtyp
 - Om programtypen inte finns visas **TYPE NOT FOUND** (kan inte hitta typen)

Automatisk klockinställning via RDS

När enheten är påslagen, kan klockan automatiskt ställas in genom en tidssignalsutsändning tillsammans med en RDS signal. Detta fungerar endast om RDS-stationen sänder denna tidssignal.

Obs:

– Sändningen av tidssignalen från vissa RDS-stationer är inte alltid korrekt.

Nyhetsändningar och trafikmeddelanden (TA)

När du lyssnar till CD, USB eller AUX källa, kan du aktivera NEWS. Enheten kommer att ställa in nyhetsstationerna om relaterade signaler är mottagna från en RDS station.

Aktivera NEWS

- Under uppspelning på **CD, USB** eller **AUX** källa, tryck **RDS/NEWS** på fjärrkontrollen
 - **NEWS** framträder och **NEWS ON, TA ON** visas på displayen en kort stund
 - Uppspelingen fortsätter när enheten scannas för RDS nyheter på FM bandet
 - När nyheterna hörs, kommer enheten att skifta till stationen med nyheter
 - Efter nyheterna har sänts, kommer enheten att skifta till den sista källan vald och påbörja uppspelning från början

Avaktivering av NEWS

- Tryck **RDS/NEWS** igen på fjärrkontrollen
 - **NEWS** försvinner och **NEWS OFF** framträder på displayen en kort stund

Att använda en USB masslagringsenhet

Genom att använda en USB masslagringsenhet till Hi-Fi systemet, kan du njuta av enhetens lagrade musik genom starka högtalare på Hi-Fi systemet

Uppspelning av USB masslagringsenhet

Kompatibel USB masslagringsenhet

Med Hi-Fi systemet, kan du använda:

- USB flash memory (USB 2.0 eller USB1.1)
- USB flash players (USB 2.0 eller USB1.1)
- minneskort (erfordrar ytterligare en kortläsare för att fungera med dess Hi-Fi system)

Obs:

– *Med en del USB flash players eller minnesenheter, är de lagrade innehållen inspelade genom att använda copyright skyddsteknologi. Sådant skyddat innehåll kommer att bli omöjligt att spela på andra enheter (såsom t.ex. Hi-Fi system)*

Följande format stödjs:

- USB eller minnesfilsformatet FAT12, FAT16, FAT32 (sektorstorlek: 512 - 2,048 bytes)
- MP3 bit ranking (data ranking): 32-320 Kbps och varierad bit ranking
- WMA version 9 eller tidigare
- Registeruppsättning upp till maximum 8 nivåer
- Antalet album/mappar: maximum 99
- Antalet spår/titlar: maximum 999
- ID3 flik v2.0 eller senare
- Filnamn i Unicode UTF8 (maximum längd: 128 bytes)

Systemet kommer inte att spela eller stödja följande:

- Tomma album: ett tomt album är ett album som inte innehåller MP3/WMA filer, och kommer inte att visas på displayen.
- Ej stödda filformat hoppas över: Det betyder att eg.: Worddokuments .doc eller MP3 filer med format.dlf är ignorerade och kan inte spelas.
- AAC, WAV, PCM audiofiler
- DRM skyddade WMA filer
- WMA filer i Lossless

Hur man överför musikfiler från PC till en USB masslagringsenhet

Genom att använda "drag and drop" funktionen på musikfiler; kan du enkelt överföra din favoritmusik från PC till en USB masslagringsenhet.

För flash spelaren, kan du också använda dess music management mjukvara för musiköverföring.

WMA filer kan vara omöjliga att spela av kompatibla orsaker.

Hur du organiserar dina MP3/WMA filer på USB masslagringsenheten

Det här Hi-Fi systemet kommer att söka igenom MP3/WMA filer i mappar/sub-mappar/ titlar ordning. Till exempel:

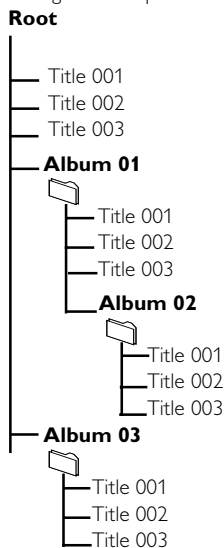

Organisera dina MP3/WMA filer i olika mappar eller submappar som önskas.

Obs:

- *Om du inte har organiserat dina MP3-/WMA-filer i något album eller på någon skiva tilldelas alla filer automatiskt ett album som kallas "00".*
- *Se till att filnamnen på MP3 filer slutar med .mp3.*
- *För DRM skyddade WMA filer, använd Windows Media Player 10 (eller senare) för bränning/ konvertering. Besök www.microsoft.com för detaljer om Windows Media Player och WM DRM (Windows Media Digital Rights Management).*

USB

- 1 Kontrollera att USB enheter har blivit riktigt anslutna (Se **Installation, Ansluta ytterligare en apparat**)
- 2 Tryck **SOURCE** en gång eller flera för att välja **USB** (på fjärrkontrollen, tryck **USB**)
→ Ikonen  framträder

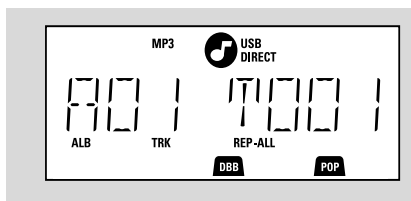

– **NO AUDIO** framträder om ingen audiofil är funnen i USB enheten

- 3 Spela USB audiofiler som du gör med album/spår på en CD (Se **CD**)

Obs:

- För kompatibilitetsorsaker, kan album/spår informationen skilja sig från vad som visas på displayen genom flash players' music management mjukvara
- Filnamn eller ID3 flikar kommer att visas på displayen som --- om de inte är på engelska

AUX

AUX (Att lyssna till en extern källa)

Du kan lyssna till ljud från den anslutna enheten genom ditt MCM277

- 1 Kontrollera att externa enheter har blivit riktigt anslutna (Se **Installation, Ansluta ytterligare en apparat**)
- 2 Tryck **SOURCE** en gång eller flera för att välja **AUX** (på fjärrkontrollen, tryck **AUX**)
- 3 För att undvika oljud, skruva ner volymen på din externa enhet
- 4 Tryck **PLAY** tangenten på den anslutna enheten för att påbörja uppspelning
- 5 För att justera ljudet och volymen, använd ljudkontrollerna på din externa enhet och MCM277

Uppvakningstimer

Apparaten kan användas som en väckarklocka, varmed den valda källan (CD, TUNER eller USB) startar avspelning vid en förinställd tidpunkt. **Se till att klockan är ställd innan du använder någon av dessa funktioner.**

- Håll ner **TIMER** på fjärrkontrollen tills **SET TIMER** visas
→ Blikar: **SELECT SOURCE** rullar på displayen
→ Displayen visar nuvarande källa: **CD, TUNER** eller **USB**
- Tryck upprepade gånger på **SOURCE** på enheten för att välja den källa (på fjärrkontrollen, tryck **CD, TUNER, USB** eller **AUX**)
- Tryck **TIMER** för att bekräfta
→ Timsiffrorna börjar blinka

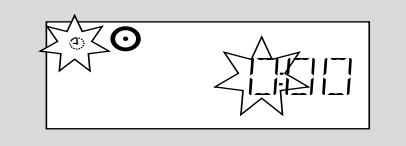

- Håll nere eller tryck **VOL +/-** upprepade gånger för att justera timmar (eller vrid på **VOLUME** på enheten)
- Tryck **TIMER** för att bekräfta
→ Minutsiffrorna börjar blinka
- Håll nere eller tryck **VOL +/-** upprepade gånger för att justera minuter (eller vrid på **VOLUME** på enheten)
- Tryck **TIMER** för att bekräfta
→ Nu är timern ställd och aktiverad
→ Vid inställd alarmtid, kommer CD, radion eller USB att slå på (volym: max. 20)
Obs: Apparaten kommer att avsluta timerinställningsläget om du inte trycker på någon knapp inom 90 sekunder.

Aktivera eller avaktivera timern

- Tryck upprepade gånger på **TIMER** på fjärrkontrollen för att aktivera eller avaktivera timern
→ Om timern är aktiverad, den senast inställda källan och starttid visas
→ Om timern är inaktiverad, så visas texten "TIMER OFF"

Hjälpfulla tips:

Timern kommer inte att fungera på programmerad tid om:

- enheten är på

- timern är avaktiverad

Enheten väljer den källan Tuner tid om:

- ingen CD är isatt när den valda källan är i CD läge.

- ingen USB enhet är ansluten när den valda källan är USB

SLEEP

Du kan ställa in en särskild tidsperiod efter vilken stänger enheten automatiskt av sig.

- På fjärrkontrollen, tryck **SLEEP** återupprepade gånger för att välja önskad tidsperiodsval (i minuter):
→ Displayen visar i ordningsföljd: **Sleep 90, 75, 60, 45, 30, 15**
→ Displayen visar valda val under en kort stund och återvänder till dess tidigare status.
Framträder ikonen **zzZ**

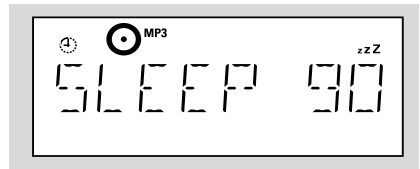

För att avaktivera sovtimern, tryck SLEEP igen

eller

Tryck **STANDBY-ON/ ECO POWER** för att stänga av enheten (eller ϕ på fjärrkontrollen)

Hjälpfulla tips:

- **SLEEP** (Sovfunktionen) kommer inte att påverka dina inställda alarminställning.

Specifikationer

FÖRSTÄRKARE

Uteffekt	2 x 5 W RMS
.....	10 W + 10 W MPO
Signal/brusförhållande	≥ 75 dBA
Frekvensomfång	50 – 20,000 Hz, ± 3 dB
Känslighet vid ingång AUX	0.5 V (max. 2 V)
Impedans, högtalare	≥ 4 Ω
Impedans, hörlurar	32 Ω -1000 Ω
.....	<0.5W

CD-SPELARE

Frekvensområde	30 – 18000 Hz
Signal/brusförhållande	75 dBA

TUNER

FM-område	87.5 – 108 MHz
MW-område	531 – 1602 kHz
Antal inställda radiostationer	40
Antenn	
FM	75 Ω tråd
MW	ramantenn

USB-spelare

USB	12Mb/s, V1.1
.....	kan du spela MP3/ WMA MP3/WMA filer
Antalet album/mappar	maximum 99
Antalet spår/titlar	maximum 999

HÖGTALARE

Basreflexsystem	
Mått (b x h x d)	160 x 269 x 90 (mm)

ALLMÄNT

Strömförsörjning	220 – 240 V / 50 Hz
Mått (b x h x d, med/utan stativ)	
.....	194 x 285 x 118/194 x 269 x 90 (mm)
Vikt (med/utan högtalare)	3.8 / 2.2 kg
Strömförbrukning i standby	<5 W
Eco Power Standby	<0.5 W

Tekniska data och externt utseende är föremål för ändringar utan föregående meddelande.

Underhåll

Rengöring av höljet

- Använd en mjuk trasa, lätt fuktad med ett mildt rengöringsmedel. Använd inte en lösning som innehåller alkohol, sprit, ammoniak eller slipmedel.

Rengöring av skivor

- Om en skiva blir smutsig, rengör den då med en rengöringsduk. Torka av skivan från mitten och utåt.
- Använd inte lösningsmedel som bensin, thinner, kommersiellt tillgängliga rengörare eller antistatisk spray avsedd för analoga skivor.



Rengöring av CD-linsen

- Efter lång tids användning kan smuts eller damm samlas på CD-linsen. För att säkerställa hög kvalitet på uppspelningen, så bör du rengöra linsen med Philips CD Lens Cleaner, eller något annat kommersiellt tillgängligt rengöringsmedel. Följ anvisningarna som följer med rengöringsmedlet.

VARNING

Under inga förhållanden ska du försöka reparera minisystemet själv, då detta gör garantin ogiltig. Öppna inte minisystemet eftersom det finns risk för elektrisk stöt.

Om ett fel inträffar, kontrollera först punkterna listade nedan innan du tar minisystemet till reparation. Om du inte kan åtgärda problemet med hjälp av följande råd, kontakta din försäljare eller ditt servicecenter.

Problem	Lösning
"NO DISC" visas.	<ul style="list-style-type: none"> ✓ Sätt i en skiva. ✓ Kontrollera om skivan är isatt med uppsidan nedåt. ✓ Vänta tills den kondenserade fukten på linsen har försvunnit. ✓ Byt ut eller rengör skivan, se avsnittet "Underhåll". ✓ Använd en färdigställd CD-RW eller CD-R.
En del filer på USB enheten visas inte på displayen	<ul style="list-style-type: none"> ✓ Kontrollera om antalet mappar överskrider 99 eller antalet titlar överskrider 999
Minisystemet reagerar inte när knappar trycks ner.	<ul style="list-style-type: none"> ✓ Dra ur elkontakten ur vägguttaget, sätt i den igen och sätt på minisystemet.
Inget ljud hörs eller är av dålig kvalitet.	<ul style="list-style-type: none"> ✓ Justera ljudvolymen. ✓ Dra ur hörlurskontakten. ✓ Kontrollera att högtalarna är rätt anslutna. ✓ Kontrollera om den skalade högtalarsladden är fastklämd.
Vänster och höger ljud är spegelvänt.	<ul style="list-style-type: none"> ✓ Kontrollera högtalarnas anslutning och placering.
Fjärrkontrollen fungerar inte korrekt.	<ul style="list-style-type: none"> ✓ Välj ljudkälla (exempelvis CD eller TUNER [radio]) innan du trycker på funktionsknappar (▶▶, ◀◀, ▶▶). ✓ Minska avståndet mellan fjärrkontrollen och minisystemet. ✓ Sätt i batterierna med polariteterna (tecknen +/-) enligt anvisningen. ✓ Byt ut batterierna. ✓ Rikta fjärrkontrollen mot minisystemets IR-mottagare.
Timern fungerar inte.	<ul style="list-style-type: none"> ✓ Kontrollera att enheten är avstängd. ✓ Ställ klockan enligt korrekt tid. ✓ Tryck TIMER för att aktivera timern.
Inställningen av klocka/timer är raderad.	<ul style="list-style-type: none"> ✓ Antingen har elkontakten dragits ur vägguttaget, eller så har det varit ett strömavbrott. Ställ om klockan/timern.

Hur du monterar ditt MCM277 på väggen

VIKTIGT!

- Väggh monteringsinstruktionerna är endast till för behörig personal som monterar anordningen på väggen!
- Fråga en kvalificerad person som kan hjälpa dig med väggh montering, vilken inkluderar borra hål på väggen och montera monteringsattsarna på väggen.

Vad innehåller de medföljande monteringsattsarna

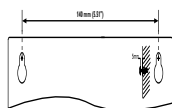

1 x mall
(Väggh monteringsinstruktionerna)



2 x skruvar

Vad du också kommer att behöva

- Borrhål (eg. elektrisk borr)

Föberedelse

- För att finna en passande placering för montering, försök med de nödvändiga bakre anslutningarna (se kapitlet **Installation**).
- Fråga en kvalificerad person som kan hjälpa dig med väggh monteringen, denne skall:
 - försöka undvika oväntad skada, förstärkningen, kablning och annan relevant information inuti väggarna;
 - förenligt med borrh behovet, välj passande borrh verktyg;
 - ta andra försiktighetsåtgärder nödvändiga för väggh monteringsarbete.

Montera ditt MCM277

- 1 Sätt upp mall på vald plats på väggen. Använd pennan för att markera platserna för borrhålen.

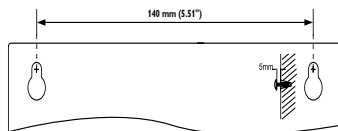

- 2 Borra två hål med diametern 6 mm
- 3 Sätt i pluggarna och skruva i skruvarna i de två hålen. Se till så att de sitter säkert. Låt skruvarna sticka ut 5 mm från väggen.

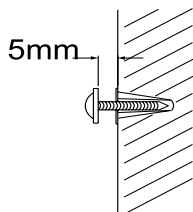

- 4 För att ta bort MCM277, från stativet,
 - a. Som visat, håll nere **▲ PRESS** knapparna
 - b. Dra ut stativet för att ta loss det.

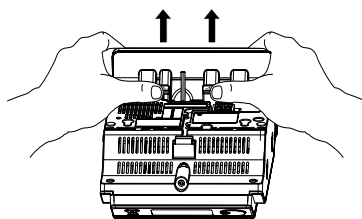

- 5 Häng upp enheten på skruvarna
- 6 Som visat, häng upp och montera högtalarboxar på plats

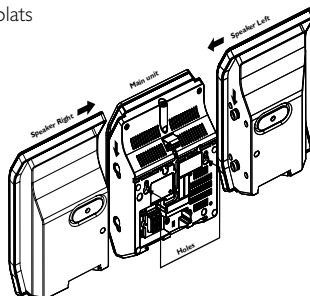

Meet Philips at the Internet
<http://www.philips.com>

English

Français

Español

Deutsch

Nederlands

Italiano

Svenska

Dansk

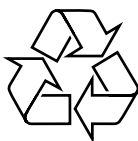

MCM277

**CLASS 1
LASER PRODUCT**



Printed in China

PDCC-JW-0752