

Stereo System with CD and USB

Musikanläggning med cd och usb

Musikkanlegg med CD og USB

Ministereot, cd ja usb

Article number: 18-8035/38-2876

Model: KW-113-UK/KW-113

ENGLISH

SVENSKA

NORSK

SUOMI

Ver. 200806

CLAS OHLSON

www.clasohlson.com

Stereo System with CD and USB

Article number 38-2876/18-8035 • model KW-113/KW-113-UK

Please read the entire instruction manual before using the product and save it for future reference. We apologise for any text or photographic errors and any changes of technical data. If you have any questions concerning technical problems please contact our Customer Service Department (see address on reverse).

Table of Contents

Safety

Buttons and Functions

Installation

Operating Instructions

Care and Maintenance

Troubleshooting Guide

Disposal

Specifications

Safety

- The product should only be repaired by qualified service personnel.
- The product should not be taken apart or modified.
- Do not place the product where it could fall into water or other type of liquid. Do not place any objects which contain liquid on the product, e.g. vases or drinks.
- Make sure that the electrical outlet the device is plugged into is easily accessible since the plug is used to disconnect the device from the mains.
- Do not cover the product. Adequate ventilation with a distance of at least 15 cm between ventilation holes and the surrounding area is necessary to prevent the device from becoming too warm.
- Do not place the device in a damp, dusty environment or where there are heavy vibrations.
- The standby switch on the front of the device does not disconnect the device from the mains. To completely disconnect the device from the mains the plug has to be removed from the socket.
- Long exposure to high levels of volume from headphones can damage your hearing.

Note the following safety symbols



Caution: Do not open the casing! Dangerous current exists in unprotected components within the product's casing. Contact with these can lead to fire or give electric shocks.







CLASS 1 LASER PRODUCT

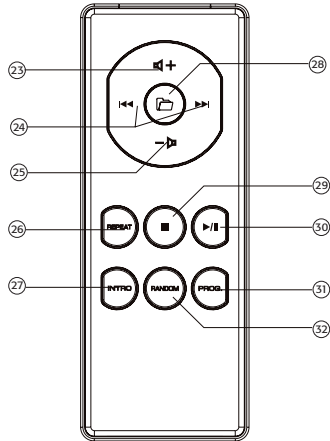
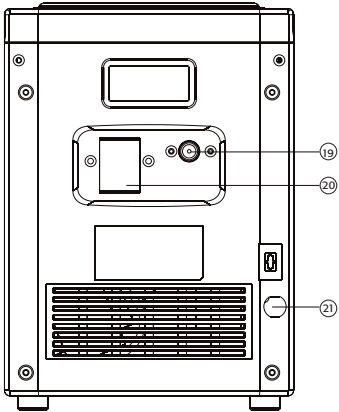
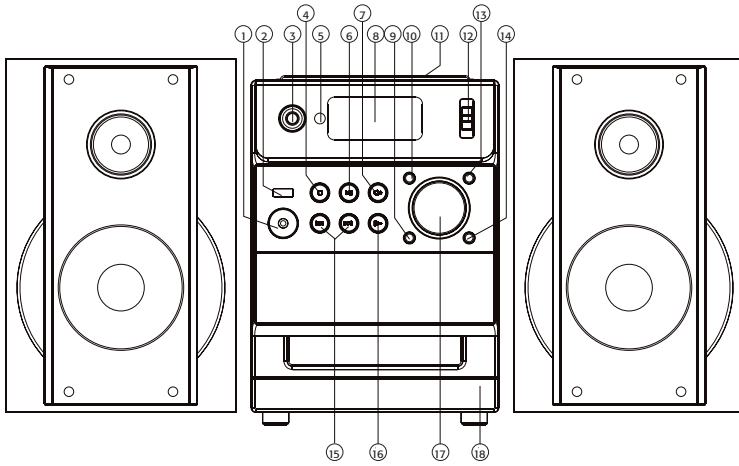



Caution: Do not open the casing! Contains invisible laser beams which can cause eye damage. Do not look directly into the laser beam or look directly at it through an optical instrument.

Buttons and Functions



1. Headphone socket (3.5 mm stereo)
2. USB USB memory input
3. DBBS Dynamic bass boost system
4. ■ Stops playback, erases programmes
5. IR sensor for remote control
6. ►|| Starts/pauses playback. Push and hold button in to choose CD or USB.
7.  Increases the volume
8. Display
9. RANDOM Random playback
10. PROG. Programmed playback
11. CD drawer
12. Function selector: CD, TAPE (OFF), AM, FM
13. REPEAT Replay
14. INTRO Plays only the first 10 seconds of every track
15.  Previous/Next track
16.  Lowers the volume
17. TUNING Frequency adjuster
18. Cassette deck controls
 - a. ● Starts recording
 - b. ► Starts playback
 - c.  Fast rewind or fast forward.
 - d. ■▲ Stop/Eject
 - e. || Pauses playback
19. FM aerial
20. Speaker connections
21. Power lead with plug

The remote control

23.  Increases the volume
24.  Previous/Next track
25.  Lowers the volume
26. REPEAT Replay
27. INTRO Plays only the first 10 seconds of every track
28.  Selects file when in MP3 playback mode
29. ■ Stops playback, erases programmes
30. ►|| Starts/pauses playback
31. PROG. Programmed playback
32. RANDOM Random playback

Installation

Speakers

Connect the speakers to the connections on the back of the stereo system. Connect the right speaker to the outlet marked R and the left speaker to the outlet marked L. Red cable (+) to red connection, black cable (-) to black connection.

Mains connection

1. Connect the power lead to a wall socket. Check that the voltage (V) which is shown on the rating plate on the back of the device is the same as in your local electrical network (230 V AC, 50 Hz). Get advice from the retailer or at a place of service if it is not the same.
2. To shut the power off completely pull out the plug from the wall socket. The device should also be disconnected from the wall socket during thunder storms.

Operating Instructions

Switch off the power, save energy!

To avoid wasting electricity, always set the function selector to **TAPE (OFF)** when the stereo system is not in use.

Normal use

1. Set the function selector to **CD, TAPE, AM or FM** to choose the function.
2. Set the volume level using the volume controls (7) and (16).
3. Set the function selector to **TAPE (OFF)** to switch off the stereo system.

Radio reception

1. Set the function selector (12) to **AM** or **FM** depending on which bandwidth you want to listen to.
2. Turn the frequency selector (7) to set the desired station.
3. When you have finished listening, set the function selector to **TAPE (OFF)** to switch off the power.

How to get the best reception

For FM: Fully unravel the wire aerial and position it where you get the best reception.

For AM: The stereo is equipped with a built-in aerial. Therefore, the wire aerial is not necessary. Direct the aerial by turning the entire stereo.

Play a CD

This CD player can play Audio Discs, CD-R and CD-RW.

1. Open the CD door by pressing and releasing the edge marked **OPEN/CLOSE** on the CD door.
2. Insert a CD, CD-R or CD-RW and close the door.
3. Set the function selector to **CD**. After a little while the total number of tracks is shown in the display.
4. Push **▶||** to start playback.
5. Push **▶||** to pause playback. Press again to continue playing.
6. Press **■** to stop playback.

N.B.

The CD player stops even if:

- The CD door is opened.
- The function selector is changed to **AM**, **FM** or **TAPE**.
- The entire CD has been played.

Selecting a different track

By pressing **◀◀ / ▶▶** during playback, you can choose a particular track. If a track has been selected whilst in the stop or pause mode, playback can be restarted by pressing **▶||**.

- Press **▶▶** once to get to the next track, or press it repeatedly until the desired track number is shown in the display.
- Press **◀◀** to return to the beginning of the current track. Press more than once to return to previous tracks.

Fast search

1. Press **◀◀** or **▶▶** and keep the button pushed down. The CD is played at a higher speed.
2. Release the button when you hear the section you are seeking. Normal playback resumes.

Repeated function

Press once or several times on **REPEAT** to activate the repeat function. The display shows the chosen function.

- 1 REPEAT** the selected track is played over and over again.
REPEAT ALL the entire CD is played repeatedly.

CD programming

You can store up to 20 tracks in the order of your choice.

You can also store the same track more than once.





1. In stop mode, press **PROG** once. **P01** will appear in the display and **PROG** will flash.
2. Choose the track you want to programme using **◀◀** or **▶▶**, when the track you want to programme is displayed, press **PROG** to store the track.
3. If several tracks are to be programmed, repeat steps 1 and 2 to programme tracks on P02 – P20.
4. When the programming has been completed, press **▶||** to start playing your programme.

Deleting programmed tracks







You can erase the programme by:

- Pressing **STOP** whilst in stop mode.
- Changing the function selector to **RADIO** or **TAPE**.
- Pressing **STOP** during the current playback and then pressing **STOP** again.









Playing a CD containing MP3 files

1. Place a CD containing MP3 files in the CD compartment.
2. Select CD mode using the function selector.
3. After a short while the number of tracks on the CD will appear on the display.
4. Press  on the remote control to advance to the next file.
5. Press  to start playback directly or choose a track using   and then press  to start playing the chosen track.

Playing MP3 files from a USB memory

1. Connect a USB memory (USB 1.1 / 2.0) containing MP3 files to the USB port.
2. Select CD mode using the function selector.
3. Push and hold in  to change to the USB mode. The USB symbol lights up on the display.
4. After a short while the number of tracks on the USB memory will appear on the display.
5. Press  on the remote control to advance to the next file.
6. Press  to start playback directly or choose a track using   and then press  to start playing the chosen track.
7. To return to the CD mode, press and hold in  .

Cassette playback

1. Select **TAPE** function.
2. Open the cover (18) over the cassette deck controls.
3. Press  (STOP/EJECT) to open the cassette door.
4. Insert a tape and shut the cassette door.
5. Press  (PLAY) to start playback.
6. Press  (PAUSE) if you want to stop the tape temporarily. Press  again to resume playback.
7. By pressing  or  you can fast forward or rewind the tape.
8. Press  (STOP/EJECT) to stop the cassette. The buttons are released automatically when the tape comes to an end, unless the  (PAUSE) button is pushed in.

Recording onto cassette

Common information regarding recording

- Recording is allowed as long as it does not break the copyright law or other rights owned by a third party.
- The cassette recorder is not suitable for recording on CHROME (IEC II) or METAL (IEC IV) cassettes. Use NORMAL (IEC I) type cassettes where the tabs have not been removed.
- The stereo automatically sets itself to best level for recording. It is impossible to adjust an ongoing recording using the VOLUME and DBBS controls. The first 7 seconds and the last 7 seconds of the cassette, when the tape passes over the heads, will not be recorded on.
- In order to prevent a tape from being recorded over by mistake you can break one or both of the tabs on the bottom. It is now not possible to record on the side on which the tab was removed. If the holes that were covered by the tabs are taped over it is once again possible to record on the cassette.

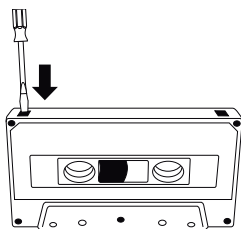

Recording from the radio

1. Select **AM** or **FM** using the function selector.
2. Press **■▲** (STOP/EJECT) to open the cassette door.
3. Insert the cassette you wish to record onto and close the cassette door.
4. At the same time press **●** (RECORD) and **▶** to start recording.
5. Press **||** (PAUSE) if you want to stop the recording temporarily. Press **||** again to resume recording.
6. Press **■▲** to finish recording.

Recording from a CD or USB memory

1. Select **CD** mode using the function selector.
 - If you wish to record from a USB memory, first select CD mode and then push and hold in **▶||** to change to USB memory.
2. Prepare the CD or USB memory for playback.
3. Insert the cassette you wish to record onto and close the cassette door.
4. Press the **●** (RECORD), **▶** (PLAY) and **||** (PAUSE) buttons simultaneously. The cassette deck is now ready to record but is paused.
5. Start playing the CD or USB memory and then push the **||** button on the cassette deck. The cassette deck will now start recording.
6. Press **||** (PAUSE) if you want to stop the recording temporarily. Press **||** again to resume recording.
7. Press **■▲** to finish recording.

Care and Maintenance



General Care

Use a soft, dry cloth to clean the device. Do not use detergent which contains alcohol, ammonia, petrol or abrasives as it can damage the casing.

CD and CD player maintenance

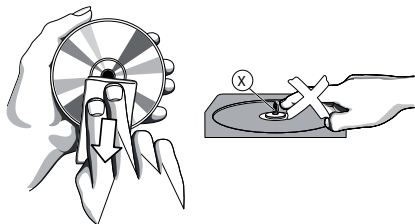

- The CD player's lens must not be touched!
- Sudden changes in the surrounding temperature can cause condensation and the lens can be covered by a layer of moisture. In this case, it is not possible to play a CD.
- Do not try to dry off the lens. Instead, let the device stand in a warm room until the moisture has evaporated.
- Always close the CD door to keep the CD pocket free from dust. Use a soft, dry cloth to remove the dust from the CD tray if it is needed.
- If the CD needs to be cleaned it can be cleaned with a soft, lint-free cloth from the centre out towards the edge in a straight line. Do not use detergent as it can damage the CD.
- Never attach stickers to the CD.

Cassette player maintenance

For the best quality recording and playback, part A, B, and C on the fig. should be cleaned after approx. 50 hours of playing or once a month on average. Use a cotton bud dipped in alcohol or other audio head cleaning solution.

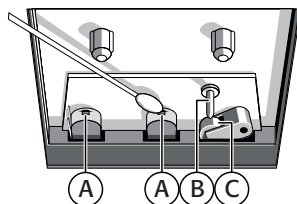

1. Open the cassette door by pressing ■▲ (STOP/EJECT).
2. Press ► (PLAY) and clean the rubber rollers (C).
3. Press || (PAUSE) and clean the magnetic heads (A) and drive spindle (B).
4. Press ■▲ (STOP/EJECT) after the cleaning.

NB: The heads can also be cleaned by running a cassette head cleaning tape.

Troubleshooting Guide

If a fault occurs, first check the following things before sending the device in for repair. Do not open the casing; there is a risk of electric shock. Contact customer services or a repair centre if you cannot solve the problem by following the advice below.

N.B. Do not under any circumstances try and repair the device on your own because it will terminate your warranty.

Problem	Possible Cause	Remedy
No sound/ No operation.	Volume at minimum.	Increase volume.
	Power lead disconnected.	Check the lead and plug it in.
The display does not work. No response from buttons.	Static electricity.	Turn off the device and pull out the plug. Plug the device back in again after a few seconds.
Distorted sound from the cassette.	Dust and dirt on the heads.	Clean the cassette player's parts. See instructions for care.
	Wrong type of cassette used (METAL or CHROME).	Only use cassettes of type NORMAL (IEC I) when recording.
Recording onto cassette does not work.	The cassette's tabs may be broken.	Use another cassette tape or cover the hole where the tab was.
The CD player hops over tracks.	The CD is scratched or dirty.	Change or clean the disc. See instructions for care.
	A programme is activated.	Deactivate the programme. (See programmed playback)
No CD display.	No disc inserted.	Insert a CD, CD-R or CD-RW.
	The CD is scratched or dirty.	Change or clean the disc. See instructions for care.
	The laser lens is misty.	Wait until mist is gone.
	The CD-R disc is empty or the copying has not been completed.	Use a pre-recorded disc.
CD playback malfunction.	The CD is scratched or dirty.	Change or clean the disc. See instructions for care.
	A programme is activated.	Deactivate the programme. (See programmed playback)
It is not possible to play MP3 files from USB memory.	The memory is not connected properly.	Remove and insert the memory again.
	The memory does not contain valid MP3 files.	Connect a memory containing MP3 files.
	USB mode not activated.	In CD mode, push and hold ▶ II to activate USB mode.

Disposal

Follow local ordinances when disposing of this product.

If you are unsure how to dispose of the product, please contact your municipality.

Specifications

Rated Voltage	230 V AC, 50 Hz
Power Consumption	23 W
Battery, remote control	1 x CR2025 (3 V)

Radio

Frequency Range	AM 540 – 1600 kHz FM 88 – 108 MHz
-----------------	--------------------------------------

CD Player

Frequency Range	125 Hz – 20 kHz
-----------------	-----------------

Cassette Deck

Frequency Range	125 Hz – 6.3 kHz
-----------------	------------------

MP3 Player

Format	ISO9660
Bit Rate	8 – 320 kbit/s

Speakers

Output	2 x 2.5 W RMS
Impedance	4 Ohms

Measurements

Dimensions (W x H x D)	482x205x246 mm
Weight	2.35 kg

Musikanläggning med cd och usb

Artikelnummer 38-2876/18-8035 • Modell KW-113/KW-113-UK

Läs igenom hela bruksanvisningen före användning och spara den sedan för framtida bruk. Vi reserverar oss för ev. text- och bildfel samt ändringar av tekniska data. Vid tekniska problem eller andra frågor, kontakta vår kundtjänst (se adressuppgifter på baksidan).

Innehållsförteckning

Säkerhet

Knappar och funktioner

Installation

Användning

Skötsel och underhåll

Felsökningsschema

Avfallshantering

Specifikationer

Säkerhet

- Produkten får endast repareras av kvalificerad servicepersonal.
- Produkten får inte demonteras eller ändras.
- Placera inte produkten så att den kan falla ner i vatten eller annan vätska. Ställ inte heller några föremål som innehåller vätska på produkten, t.ex. en blomvas eller dryck.
- Se till att uttaget där stickproppen sitter är lätt tillgängligt då stickproppen på apparatens nätsladd används som frånkopplingsanordning från nätet.
- Täck inte över anläggningen. Tillräcklig ventilation, med ett minsta avstånd på ca 15 cm mellan ventilationshålen och omgivande ytor, är nödvändig för att förhindra att anläggningen blir för varm.
- Placera inte apparaten i en fuktig, dammig miljö eller där det förekommer starka vibrationer.
- Standbyomkopplaren på apparatens framsida skiljer inte apparaten från elnätet. För att fullständigt skilja apparaten från elnätet måste apparatens stickpropp tas ur vägguttaget.
- Långvarig exponering av hög ljudvolym från hörlurar kan orsaka skador på din hörsel.

Lägg märke till dessa säkerhetssymboler



Varning! Öppna inte höljet! Farlig spänning finns oskyddat på komponenter inuti produktens hölje, kontakt med dessa kan leda till brand eller ge elektriska stötar.

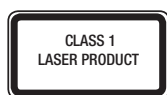





KLASS 1 LASERAPPARAT

Varning! Öppna inte höljet! Osynlig laserstrålning som kan orsaka ögonskador. Rikta inte blicken in mot strålen och titta inte direkt på den genom optiska instrument.

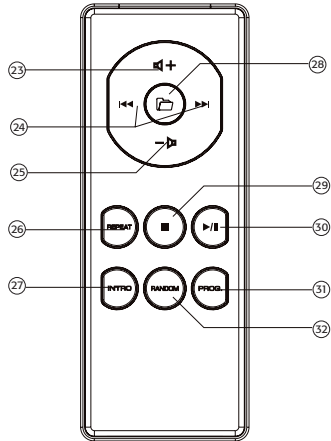
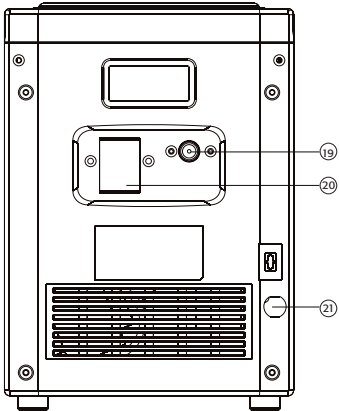
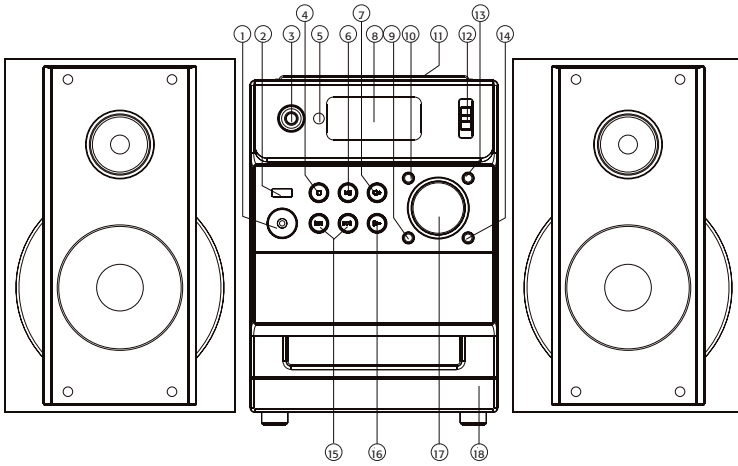



Knappar och funktioner

SVENSKA



1. Hörlursuttag (3,5 mm stereo)
2. USB Anslutning för usb-minne
3. DBBS Dynamisk basåtergivning
4. ■ Stoppa uppspelningen, raderar program
5. IR-sensor för fjärrkontroll
6. ►|| Startar/pausar uppspelningen, tryck och håll in för att välja mellan cd eller usb.
7.  Höjer ljudvolymen
8. Display
9. RANDOM Slumpmässig uppspelning
10. PROG. Programmerad uppspelning
11. Cd-lucka
12. Funktionsomkopplare Väljer källa: CD, TAPE (OFF), AM, FM
13. REPEAT Repeterad uppspelning
14. INTRO Uppspelning av de första 10 sekunderna av varje spår
15.  Föregående/Nästa spår
16.  Sänker ljudvolymen
17. TUNING Frekvensväljare
18. Kontroller för kassettbandsspelaren
 - a. • Startar inspelning
 - b. ► Startar avspelningen
 - c.  Snabbspolning bakåt/framåt
 - d. ■▲ Stopp/Öppna kasettluckan
 - e. || Pausar uppspelningen
19. FM-antenn
20. Anslutningar för högtalare
21. Nätsladd med stickpropp

Fjärrkontrollen

23.  Höjer ljudvolymen
24.  Föregående/Nästa spår
25.  Sänker ljudvolymen
26. REPEAT Repeterad uppspelning
27. INTRO Uppspelning av de första 10 sekunderna av varje spår
28.  Väljer katalog vid mp3-uppspelning
29. ■ Stoppa uppspelningen, raderar program
30. ►|| Startar/pausar uppspelningen
31. PROG. Programmerad uppspelning
32. RANDOM Slumpmässig uppspelning

Installation

Högtalare

Anslut högtalarna till högtalaranslutningen på anläggningens baksida. Anslut höger högtalare i uttaget märkt "R", och vänster högtalare i uttaget märkt "L". Röd kabel (+) till röd anslutning, svart kabel (-) till svart anslutning.

Nätanslutning

1. Anslut nätsladden till ett vägguttag. Kontrollera att spänningen (V), som finns angiven på märkskylten på baksidan av anläggningen är densamma som i ditt lokala elnät (230 V AC, 50 Hz). Rådfråga handlaren eller ett serviceställe om så inte är fallet.
2. För att helt stänga av strömmen, dra ur stickproppen ur vägguttaget. Dra även ur stickproppen ur vägguttaget vid åskväder för att skydda anläggningen.

Användning

Stäng av strömmen och spar energi

För att undvika onödig energiåtgång, sätt alltid funktionsomkopplaren på **TAPE (OFF)** när anläggningen inte används.

Normal användning

1. Ställ funktionsomkopplaren på **CD, TAPE, AM** eller **FM** för att välja ljudkälla.
2. Ställ in ljudet med volymkontrollerna (7) och (16).
3. Ställ funktionsomkopplaren på **TAPE (OFF)** för att stänga av anläggningen.

Radiomottagning

1. Ställ funktionsomkopplaren (12) på **AM** eller **FM** beroende på vilket band du vill lyssna på.
2. Vrid på frekvensväljaren (7) för att ställa in önskad station.
3. När du har lyssnat färdigt, sätt funktionsomkopplaren i läge **TAPE (OFF)** för att stänga av strömmen.

Tips för bästa mottagning!

För FM: Veckla ut trådentennen och placera den för bästa möjliga mottagning.

För AM: Anläggningen är försedd med en inbyggd antenn, så trådentennen behövs inte. Rikta antennen genom att vrida hela anläggningen.

Spela en CD-skiva

Denna cd-spelare kan spela Audio discs, CD-R samt CD-RW.

1. Öppna cd-luckan genom att trycka och släppa vid den kant som markerats med **CLOSE/OPEN** på cd-luckan.
2. Lägg i en CD, CD-R eller CD-RW och stäng luckan.
3. Ställ funktionsomkopplaren på **CD**. Efter en liten stund visas det totala antalet låtar på displayen.
4. Tryck **▶||** för att starta uppspelningen.
5. Tryck **▶||** för att pausa uppspelningen. Tryck igen för att fortsätta uppspelningen.
6. Tryck **■** för stoppa uppspelningen.

Obs!

Cd-spelaren stannar även om:

- du öppnar cd-luckan.
- du väljer **AM**, **FM** eller **TAPE** som ljudkälla.
- hela cd-skivan är spelad.

Välja ett annat spår

Under uppspelningen kan du använda **◀◀ / ▶▶** för att välja ett särskilt spår. Om du har valt ett spårnummer i stopp- eller pausläget, startar du uppspelningen genom att trycka på **▶||**.

- Tryck kort en gång på **▶▶** för att komma till nästa spår, eller tryck upprepade gånger tills det önskade spårnumret visas på displayen.
- Tryck kort en gång på **◀◀** för att återgå till början av det spår som just spelas. Tryck kort mer än en gång för att komma till tidigare spår.

Finna ett avsnitt i ett spår

1. Tryck ner **◀◀** eller **▶▶** och håll knappen nedtryckt. Cd-skivan spelas nu med hög hastighet.
2. Släpp upp knappen när du hör det avsnitt du söker. Den normala avspelingen fortsätter.

Repeterad uppspelning

Tryck en eller flera gånger på **REPEAT** för att aktivera repeterad uppspelning. Displayen visar vald uppspelningsform:

- | | |
|-------------------|--|
| 1 REPEAT | det aktuella spåret spelas om och om igen. |
| REPEAT ALL | hela cd-skivan spelas upprepade gånger. |

Programmering av spårnummer

Du kan lagra upp till 20 spår i den följd du önskar.

Du kan även lagra samma spår mer än en gång.





1. I stoppläget, tryck en gång på **PROG**. Displayen visar **P01** och texten **PROG** blinkar.
2. Välj spårnummer med **◀◀** eller **▶▶**. När det spår du vill programmera visas trycker du en gång på **PROG**. för att lagra spåret.
3. Om fler spår ska programmeras in, repetera steg 1 och 2 för att programmera in spår på P02 – P20.
4. När du är klar med programmeringen, tryck **▶||** för att starta uppspelningen av ditt program.

Radera program







Du kan radera innehållet i minnesfunktionen genom att:

- i stoppläget trycka på **STOP**.
- välja **RADIO** eller **TAPE** som ljudkälla.
- trycka på **STOP** under pågående avspelning och sedan trycka på **STOP** igen.









Spela en cd-skiva innehållande mp3-filer

1. Placera en cd-skiva innehållande mp3-filer i cd-facket.
2. Välj cd-läget med funktionsomkopplaren.
3. Displayen visar efter en kort stund antalet låtar på cd-skivan.
4. Tryck  på fjärrkontrollen för att välja nästa album/katalog.
5. Tryck  för att starta avspelningen direkt eller välj önskat spår med  eller  och tryck sedan  för att starta uppspelningen av det valda spåret.

Spela upp mp3-filer från ett usb-minne

1. Anslut ett usb-minne (USB1.1 / 2.0) innehållande mp3-filer till usb-anslutningen.
2. Välj cd-läget med funktionsomkopplaren.
3. Tryck och håll in  för att växla till usb-läget. Symbolen "USB" tänds i displayen.
4. Displayen visar efter en kort stund antalet låtar på usb-minnet.
5. Tryck  på fjärrkontrollen för att välja nästa album/katalog.
6. Tryck  för att starta avspelningen direkt eller välj önskat spår med  eller  och tryck sedan  för att starta uppspelningen av det valda spåret.
7. För att växla tillbaka till cd-läget, tryck och håll in .

Spela kassettband

1. Välj TAPE som källa.
2. Öppna skyddsluckan (18) som täcker kassettdäckets kontroller.
3. Tryck på  (STOP/EJECT) för att öppna kassettluckan.
4. Lägg i ett inspelat band och stäng kassettluckan.
5. Tryck på  (PLAY) för att starta avspelningen.
6. Tryck på  (PAUSE) om du vill avbryta spelningen tillfälligt. Tryck igen på  för att fortsätta.
7. Genom att trycka på  eller  kan du snabbspola bandet i bakåt eller framåt.
8. Tryck på  (STOP/EJECT) för att stanna bandet. Knapparna frigörs automatiskt när bandet är slut, om inte  (PAUSE) är intryckt.

Inspelning till kassettband

Allmän information om inspelning

- Inspelning är tillåten så länge den inte bryter mot upphovsrätten eller andra rättigheter som innehas av tredje part.
- Kassettbandspelaren lämpar sig inte för inspelning på kassetter av typ CHROME (IEC II) eller METAL (IEC IV). Använd kassetter av typ NORMAL (IEC I) där flikarna inte har brutits av.
- Den bästa nivån för inspelning ställs in automatiskt. Det går inte att påverka en pågående inspelning med volym- och DBBS -kontrollerna. Under 7 sekunder alldeles i början och slutet av bandet, när ledarbandet passerar inspelningshuvudena sker ingen inspelning.
- För att skydda ett band från att raderas av misstag kan du bryta av en eller båda plastflikarna på undersidan av bandet. Det går nu inte att spela in på den sida där fliken är avlägsnad. Om hålen som täcktes av flikarna tejpas över går det åter att spela in på bandet.

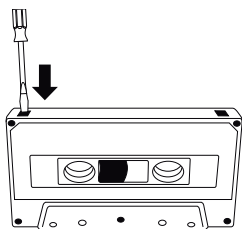

Inspelning från radio

1. Välj **AM** eller **FM** med funktionsomkopplaren.
2. Tryck på **■▲** (STOP/EJECT) för att öppna kassettluckan.
3. Lägg i den kassett du vill spela in på och stäng kassettluckan.
4. Tryck samtidigt in **●** (RECORD) och **▶** (PLAY) för att starta inspelningen.
5. Tryck på **||** (PAUSE) om du vill göra ett tillfälligt avbrott i inspelningen. Tryck igen på **||** för att fortsätta inspelningen.
6. Tryck på **■▲** för att avsluta inspelningen.

Inspelning från cd eller usb-minne

1. Välj **CD** med funktionsomkopplaren.
 - Om du ska spela in från usb-minne, välj först cd-läget och därefter trycka och hålla in **▶||** för att växla till usb-minne.
2. Förbered cd-skivan eller usb-minnet för uppspelning.
3. Lägg i den kassett du vill spela in på.
4. Tryck samtidigt in **●** (RECORD), **▶** (PLAY) och **||** (PAUSE), kassettdäcket är nu redo för inspelning men hålls kvar i pausläget.
5. Starta uppspelningen från cd-skivan eller usb-minnet och tryck därefter direkt **||** på kassettdäcket. Inspelningen påbörjas.
6. Tryck på **||** (PAUSE) om du vill göra ett tillfälligt avbrott i inspelningen. Tryck igen på **||** för att fortsätta inspelningen.
7. Tryck på **■▲** för att avsluta inspelningen.

Skötsel och underhåll



Allmän skötsel

Använd en mjuk, torr trasa för att rengöra anläggningen. Använd inte rengöringsmedel som innehåller alkohol, ammoniak, bensen eller slipmedel, eftersom det kan skada höljet.

Hantering av cd-spelare och cd-skivor

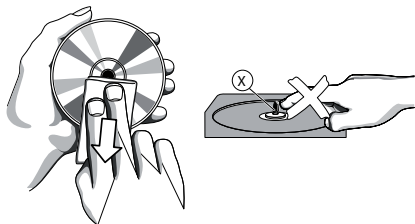

- Cd-spelarens lens får inte vidröras!
- Plötsliga förändringar i den omgivande temperaturen kan orsaka kondens och göra att linsen i cd-spelaren täcks av imma. Det är då inte möjligt att spela cd-skivor.
- Försök inte torka av linsen, utan låt anläggningen stå i ett varmt rumt tills fukten har avdunstat.
- Stäng alltid cd-luckan för att hålla cd-facket dammfritt. Använd en mjuk, torr trasa för att torka bort damm från facket om det behövs.
- Om cd-skivan behöver rengöras kan den torkas med en mjuk, luftfri trasa från mitten ut mot kanten i rak linje. Använd inte rengöringsmedel, eftersom det kan skada skivan.
- Fäst aldrig några klisterlappar på cd-skivan.

Skötsel av kassettbandspelaren

För att god kvalitet vid inspelning och avspelning ska bibehållas bör del A, B och C på bilden rengöras efter ungefär 50 timmars spelning, eller i genomsnitt en gång i månaden. Använd en bomullstops lätt fuktad med alkohol eller speciell rengöringsvätska för tonhuvuden.

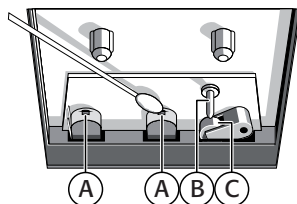

1. Öppna kassettluckan genom att trycka på ■▲ (STOP/EJECT).
2. Tryck på ► (PLAY) och rengör tryckrullen av gummi (C).
3. Tryck på || (PAUSE) och rengör magnethuvudena (A) och drivrullen (B).
4. Tryck på ■▲ (STOP/EJECT) efter rengöringen.

Notera: Man kan även rengöra huvudena genom att spela igenom ett rengöringsband.

Felsökningsschema

Om ett fel uppstår, kontrollera först följande punkter innan anläggningen lämnas in för reparation. Öppna inte anläggningen eftersom det finns risk för elektriska stötar. Kontakta din handlare eller en serviceverkstad om du inte kan åtgärda felet genom att följa nedanstående råd.

Obs: Du ska under inga förhållanden försöka reparera anläggningen själv, eftersom det kommer att medföra att din garanti blir ogiltig.

Problem	Orsak	Lösning
Inget ljud/Startar ej.	Volymen nedställd.	Justera ljudvolymen.
	Nätsladden ej ansluten.	Kontrollera och sätt i nätsladden ordentligt.
Displayen fungerar ej tillfredsställande. Reagerar ej på knapptryckningar.	Statisk elektricitet.	Slå av anläggningen och dra ur stickproppen. Sätt i stickproppen igen efter några sekunder.
Dålig ljudkvalitet från kassetbandet.	Damm och smuts på tonhuvudena.	Rengör kassettdäckets delar. Se skötselansvisningarna.
	Fel sorts kasset används (METAL eller CROME).	Använd endast kassetter av typ NORMAL (IEC I) vid inspelning.
Inspelning till kasset fungerar ej.	Kassetten flikar (inspelningsskydd) kan vara avbrutna.	Använd ett annat kassetband eller sätt en bit tejp över hålet där fliken har suttit.
Cd-spelaren hoppar över spår.	Cd-skivan är repig eller smutsig.	Byt eller rengör skivan. Se skötselansvisningarna.
	Ett program är aktiverat.	Gå ur programmet. Se programmerad avspeling.
Ingen skivindikering.	Ingen skiva ilagd.	Lägg i en CD, CD-R eller CD-RW.
	Skivan är repig eller smutsig.	Byt eller rengör skivan. Se skötselansvisningarna.
	Laserlinsen är immig.	Vänta tills imman försvunnit.
	Skivan är tom eller så har kopieringen inte avslutats korrekt.	Använd en färdigkopierad skiva.
Avspeling av cd-skivor fungerar ej.	Skivan är repig eller smutsig.	Byt eller rengör skivan. Se skötselansvisningarna.
	Ett program är aktiverat.	Gå ur programmet. Se programmerad avspeling.
Det går inte att spela mp3-filer från usb-minnet.	Minnet inte korrekt anslutet.	Ta ur och sätt i minnet igen.
	Minnet innehåller inte giltiga mp3-filer.	Anslut ett minne innehållande mp3-filer.
	Usb-läget är inte aktiverat.	I cd-läget, tryck och håll in ► för att aktivera cd-läget.

Avfallshantering

När du ska göra dig av med produkten ska detta ske enligt lokala föreskrifter.
Är du osäker på hur du ska gå tillväga, kontakta din kommun.

Specifikationer

Märkspänning	230 V AC, 50 Hz
Effektförbrukning	23 W
Batterityp, fjärrkontroll	1 x CR2025 (3 V)
Radio	
Frekvensområde	AM 540 – 1600 KHz FM 88 – 108 MHz
Cd-spelare	
Frekvensomfång	125 Hz – 20 KHz
Kassettdäck	
Frekvensomfång	125 Hz – 6,3 KHz
MP3-spelare	
Format	ISO9660
Bitrate	8 – 320 Kbit/s
Högtalare	
Uteffekt	2 x 2,5 W RMS
Impedans	4 Ohm
Fysiska egenskaper	
Storlek (B x H x D)	482x205x246 mm
Vikt	2,35 Kg

Musikkanlegg med CD og USB

Artikkelnummer 38-2876/18-8035 • modell KW-113/KW-113-UK

Les nøye igjennom hele bruksanvisningen og ta vare på den til senere bruk. Vi reserverer oss mot ev. tekst- og bildefeil, samt forandringer av tekniske data. Ved tekniske problemer eller andre spørsmål, ta kontakt med vårt kundesenter (se opplysninger på baksiden).

Innholdsfortegnelse

Sikkerhet

Knapper og funksjoner

Installasjon

Bruk

Stell og vedlikehold

Føilsøkings skjema

Avfallshåndtering

Spesifikasjoner

Sikkerhet

- Produktet må kun repareres av kvalifisert servicepersonell.
- Produktet må ikke demonteres eller endres.
- Plasser ikke produktet slik at det kan falle ned i vann eller annen væske. Still aldri produktet i nærheten av gjenstander som kan forårsake at vann eller annen væske skylles over produktet.
- Koble anlegget til et lett tilgjengelig strømuttak. Anlegget gjøres helt strømløst ved å trekke ut stikkkontakten.
- Anlegget må ikke tildekkes. Tilstrekkelig ventilasjon, med en minsteavstand på ca. 15 cm mellom ventilasjonsrillene og omliggende flater er nødvendig, for å forhindre at anlegget blir for varmt.
- Plasser ikke apparatet i et fuktig, støvete miljø eller der det forekommer sterke vibrasjoner.
- Standby-bryteren som er på apparatets framside skiller ikke apparatet fra strømmettet. For å gjøre apparatet helt strømløst må stikkkontakten trekkes ut fra vegguttaket.
- Langvarig eksponering av høyt lydnivå fra headset kan forårsake skader på hørselen.

Legg merke til følgende sikkerhetssymboler



Advarsel! Åpne ikke dekselet. Farlig spenning ligger ubeskyttet på komponenter under produktets deksel, og kontakt med disse kan føre til brann eller gi elektrisk støt.



KLASSE 1 LASERAPPARAT

Advarsel! Åpne ikke dekselet. Usynlig laserstråling som kan forårsake øyeskader. Rett ikke blikket mot strålen, og se ikke rett på den gjennom optiske instrumenter.

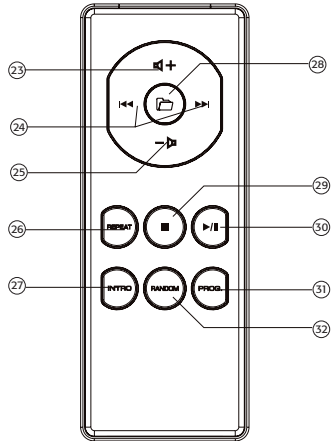
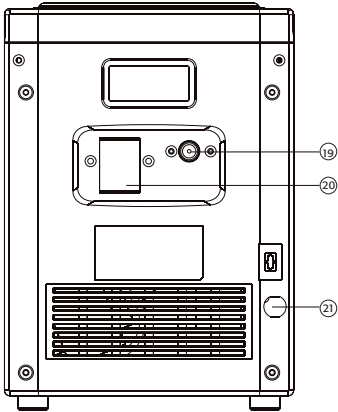
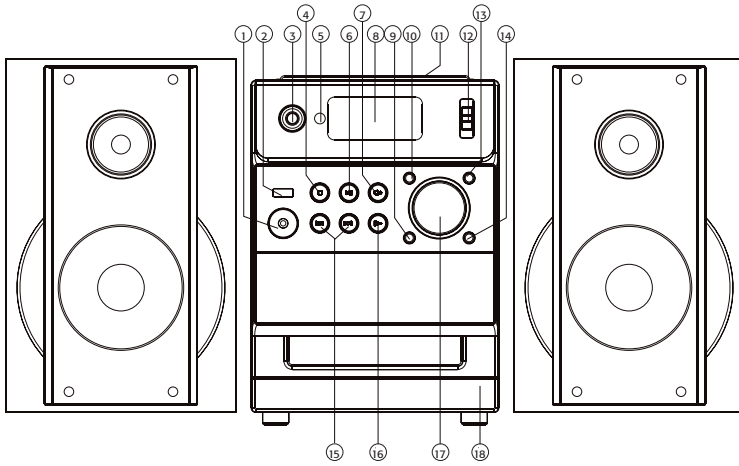

Knapper og funksjoner





NORSK

- 1. Hodetelefonuttak (3,5 mm, stereo)
- 2. USB Tilkoblingspunkt for USB-minne
- 3. DBBS Dynamisk bassgjengivelse
- 4. ■ Stopper spillingen, sletter program
- 5. IR-mottaker for fjernkontroll
- 6. ►|| Start/pause i spillingen. Trykk inn og hold for å velge mellom CD eller USB.

- 7.  Hever lydstyrken
- 8. Display
- 9. RANDOM Avspilling i tilfeldig rekkefølge
- 10. PROG Forhåndsprogrammert avspilling
- 11. CD-luke
- 12. Funksjonsvelger Velger kilde: CD, TAPE (OFF), AM, FM
- 13. REPEAT Repeteer avspilling
- 14. INTRO Spiller kun de første 10 sekundene av hvert spor

- 15.  Foregående/Neste spor
- 16.  Reduserer lydstyrken
- 17. TUNING Frekvensvelger
- 18. Kontroller for kassettspilleren
 - a. ● Starter innspilling
 - b. ► Starter avspillingen
 - c.  Hurtigspoling bakover/framover
 - d. ■▲ Stopp/Åpne kassettluken
 - e. || Pause i avspillingen
- 19. FM-antenne
- 20. Uttak for høyttalere
- 21. Strømledning med støpsel

Fjernkontrollen

- 23.  Hever lydstyrken
- 24.  Foregående/Neste spor
- 25.  Reduserer lydstyrken
- 26. REPEAT Repeteer avspilling
- 27. INTRO Spiller kun de første 10 sekundene av hvert spor

- 28.  Velger mappe med MP3-avspillinger
- 29. ■ Stopper spillingen, sletter program
- 30. ►|| Start /pause i avspillingen
- 31. PROG. Forhåndsprogrammert avspilling
- 32. RANDOM Avspilling i tilfeldig rekkefølge

Installasjon

Høytalere

Koble høytalerne til uttaket på anleggets bakside. Koble høyre høytaler i uttaket merket "R", og venstre høytaler i uttaket merket "L". Rød kabel (+) til rød utgang, og svart kabel (-) til svart utgang.

Strømtilkobling

1. Koble strømledningen til et vegguttak. Kontroller at spenningen (V), som er angitt på merkeskiltet på baksiden av anlegget, er den samme som i ditt lokale strømnnett (230 V AC, 50 Hz). Spør forhandleren eller ett serviceverksted hvis dette ikke er tilfelle.
2. For å skru strømmen helt av, dra kontakten ut av vegguttaket. Dra også ut støpselet fra vegguttaket ved kraftig tordenvær, for å beskytte anlegget.

Bruk

Skru av strømmen og spar energi

For å unngå unødvendig strømbruk, still alltid funksjonsvelgeren på **TAPE (OFF)** når anlegget ikke er i bruk.

Normal bruk

1. Still funksjonsvelgeren på **CD, TAPE, AM eller FM** for å velge lydkilde.
2. Still inn lyden med volumkontrollen (7) og (16).
3. Still funksjonsvelgeren på **TAPE (OFF)** for å skru av anlegget.

Radiomottak

1. Still funksjonsvelgeren (12) på **AM** eller **FM** avhengig av hvilket bånd du vil lytte til.
2. Skru på frekvensvelgeren (7) for å stille inn ønsket stasjon.
3. Når du har hørt ferdig, still funksjonsvelgeren på **TAPE (OFF)** for å skru av strømmen.

Tips for beste mulige mottak!

For FM: Trekk ut trådanteren og plasser den slik at du får best mulig mottak.

For AM: Anlegget er utstyrt med en innebygd antenne, så teleskopantennen trengs ikke. Styr retningen på antennen ved å vri på hele anlegget.

Spill en CD-plate

Denne CD-spilleren kan spille Audioplater, CD-R og CD-RW.

1. Åpne CD-luken ved å trykke og slippe ved den kanten som er markert med **OPEN/CLOSE** på CD-lokket.
2. Legg i en CD, CD-R eller CD-RW lukk luken.
3. Still inn funksjonsvelgeren på **CD**. Etter en kort stund viser displayet det totale antallet låter på platen.
4. Trykk på **▶II** for å starte avspillingen.
5. Trykk på **▶II** for å starte avspillingen. Trykk igjen for å fortsette avspillingen.
6. Trykk **■** for stoppe avspillingen

Obs!

CD-spilleren stopper også når:

- Du åpner CD-lokket.
- Du velger **AM**, **FM** eller **TAPE** som lydkilde.
- Hele CD-platen er spilt.

Velg et annet spor

Under avspillingen kan du bruke **|◀◀** eller **▶▶|** for å velge et spesielt spor. Dersom du har valgt et spornummer i stopp- eller pausemodus, starter du avspillingen igjen ved å trykke på **▶II**.

- Trykk kort en gang på **▶▶|** for å komme til neste spor, eller trykk gjentatte ganger til det ønskede spornummeret vises i displayet.
- Trykk kort en gang på **|◀◀** for å gå tilbake til begynnelsen av det sporet du nettopp har spilt. Trykk kort mer enn en gang for å komme til tidligere spor.

Finn et avsnitt i et spor

1. Trykk ned **◀◀** eller **▶▶** og hold knappen nede. CD-platen spilles nå med høy hastighet.
2. Slipp knappen når du hører det avsnittet du søker. Den normale avspillingen fortsetter.

Repetert avspilling

Trykk en eller flere ganger på **REPEAT** for å aktivere gjentakende avspilling. Displayet viser valgt avspillingsform:

- | | |
|-------------------|---|
| 1 REPEAT | Det aktuelle sporet spilles om og om igjen. |
| REPEAT ALL | Hele CD-platen spilles gjentatte ganger. |

Programmering av spornummer

Du kan lagre opp til 20 spor i den rekkefølge du ønsker.

Du kan også lagre samme spor mer enn en gang.





1. I stoppmodus trykkes en gang på **PROG**. Displayet viser **P01** og teksten **PROG** blinker.
2. Velg spornummer med **|◀◀** eller **▶▶|**. Når det sporet du vil programmere vises, trykker du en gang på **PROG**. for å lagre sporet.
3. Dersom flere spor skal programmeres inn, gjentas trinn 1 og 2 for å programmere inn spor på P02 – P20.
4. Når du er ferdig med programmeringen trykkes **▶II** inn for å starte avspillingen av ditt program.

Slette program







Du kan slette innholdet i minnefunksjonen ved å:

- Trykk på **STOP** i stoppmodus.
- velge **RADIO** eller **TAPE** som lydkilde.
- trykk på **STOP** under pågående avspilling og trykk deretter på **STOP** igjen.









Spille en CD-plate som inneholder MP3-filer

1. Plasser en CD-plate som inneholder MP3-filer i CD-spilleren.
2. Velg CD-modus med funksjonsvelgeren.
3. Displayet viser etter en kort stund antallet låter på CD-platen.
4. Trykk  på fjernkontrollen for å velge neste album/katalog.
5. Trykk  for å starte avspillingen direkte eller velg ønsket spor med  eller  og trykk deretter  for å starte avspillingen av det valgte sporet.

Spille MP3-filer fra et USB-minne

1. Koble til et USB-minne (USB 1/2.0) som inneholder MP3-filer til USB-utgangen.
2. Velg CD-modus med funksjonsvelgeren.
3. Trykk på  og hold den inne for å skifte til USB-modus. "USB" lyser i displayet.
4. Displayet viser etter en kort stund antallet låter i USB-minnet.
5. Trykk  på fjernkontrollen for å velge neste album/katalog.
6. Trykk  for å starte avspillingen direkte eller velg ønsket spor med  eller  og trykk deretter  for å starte avspillingen av det valgte sporet.
7. For å skifte tilbake til CD-modus, trykk på  og hold inne.

Spille kassett

1. Velg **TAPE** som kilde.
2. Åpne beskyttelseslokket (18) som dekker kassettspillerens kontroller.
3. Trykk på  (STOP/EJECT) for å åpne kassettluken.
4. Sett inn en innspilt kassett og lukk kassettluken.
5. Trykk på  (PLAY) for å starte avspillingen.
6. Trykk på  (PAUSE) dersom du vil avbryte spillingen midlertidig. Trykk på  (PAUSE) igjen for å fortsette.
7. Ved å trykke på  eller  kan du spole båndet raskt i begge retninger.
8. Trykk på  (STOP/EJECT) for å stoppe båndet. Knappene frigjøres automatisk når båndet er ferdigspilt, hvis ikke  (PAUSE)-knappen er inntrykt.

Innspilling til kassettbånd

Allmenn informasjon om innspilling

- Innspilling er tillatt så lenge den ikke bryter med opphavsretten eller andre rettigheter som innehas av tredje part.
- Kassettspilleren passer ikke for innspilling på kassetter av type CHROME (IEC II) eller METAL (IEC IV). Bruk kassetter av type NORMAL (IEC I) der flikene ikke er fjernet.
- Det beste nivået for innspilling stilles inn automatisk. Du kan ikke påvirke en pågående innspilling med VOLUM- og DBBS-kontrollene. I 7 sekunder helt i begynnelsen og slutten av båndet, når lederbåndet passerer innspillingshodene, skjer ingen innspilling.
- For å beskytte et bånd fra å slettes ved en feiltakelse, kan du bryte av en eller begge plastflikene på undersiden av båndet. Det er nå umulig å spille inn på den siden der fliken er fjernet. Dersom hullene, som ble dekket av flikene teipes igjen, kan du igjen spille inn på båndet.

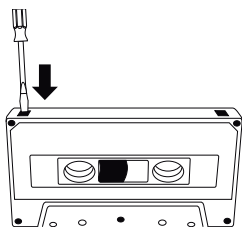

Innspilling fra radioen

1. Velg **AM** eller **FM** med funksjonsvelgeren.
2. Trykk på **■▲** (STOP/EJECT) for å åpne kassettluken.
3. Sett inn den kassetten du vil spille inn på og lukk igjen kassettspillerlokket.
4. Trykk samtidig inn **●** (RECORD) og **▶** (PLAY) for å starte innspillingen.
5. Trykk på **||** (PAUSE) hvis du ønsker å stoppe innspillingen midlertidig. Trykk på **||** (PAUSE) igjen for å fortsette innspillingen.
6. Trykk på **■▲** for å avslutte innspillingen.

Innspilling fra CD eller USB-minne

1. Velg CD-modus med funksjonsvelgeren.
 - Hvis du skal spille inn fra USB-minne, så velg først CD-modus og trykk deretter inn **▶||** og hold den inne for å skifte til USB-minne.
2. Klargjør CD-platen eller USB-minnet for innspilling.
3. Sett inn den kassetten du vil spille inn på.
4. Trykk samtidig inn **●** (RECORD), **▶** (PLAY) og **||** (PAUS), kassettspilleren er nå klar for innspilling, men står fortsatt i pausemodus.
5. Start innspillingen fra CD-platen eller USB-minnet og trykk deretter direkte på **||** kassettspilleren. Innspillingen starter.
6. Trykk på **||** (PAUSE) hvis du ønsker å stoppe innspillingen midlertidig. Trykk på **||** (PAUSE) igjen for å fortsette innspillingen.
7. Trykk på **■▲** for å avslutte innspillingen.

Stell og vedlikehold



Allment vedlikehold

Bruk en myk, tørr klut for å rengjøre anlegget. Bruk ikke rengjøringsmiddel som inneholder alkohol, ammoniakk, benzen eller slipende midler, da dette kan skade dekslet.

Håndtering av CD-spiller og CD-plater

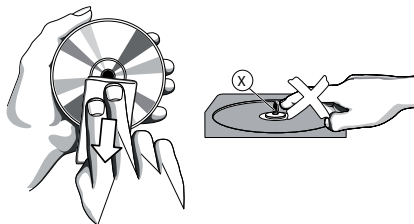

- CD-spillerens linse må ikke berøres!
- Plutselige forandringer i omgivelsenes temperatur kan forårsake kondens og dugg på linsen i CD-spilleren. Det er da ikke mulig å spille CD-plater.
- Forsøk ikke å tørke av linsen, men la anlegget stå i et varmt rom til fukten har fordampet.
- Steng alltid CD-luken for å holde CD-spilleren støvfri. Bruk en myk, tørr klut for å tørke bort støv fra lokket ved behov.
- Dersom CD-platen må rengjøres kan den tørkes med en myk klut, som er fri for lo, fra midten og ut mot kanten i rett linje. Bruk ikke rengjøringsmiddel, da dette kan skade platen.
- Fest aldri klistremerker på CD-platen.

Vedlikehold av kassettspilleren

For å beholde god kvalitet ved innspilling og avspilling, bør del A, B og C på bildet rengjøres etter ca. 50 timers spilling, eller i gjennomsnitt en gang i måneden. Bruk en lett fuktet bomullpinne med alkohol eller spesiell rengjøringsvæske for lydholder.

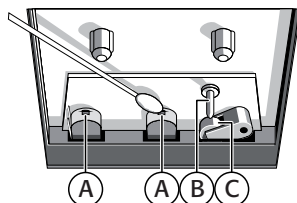

1. Åpne kassetluken ved å trykke på ■▲ [STOP/EJECT].
2. Trykk på ► (PLAY) og rengjør trykkrullene av gummi (C).
3. Trykk på || (PAUSE) og rengjør magnethodene (A) og drivrullen (B)
4. Trykk på ■▲ (STOP/EJECT) etter rengjøringen.

NB! Man kan også rengjøre hodene ved å spille en renskassett.

Feilsøkingsskjema

Hvis det oppstår en feil, kontroller først følgende punkter før anlegget leveres inn til reparasjon. Åpne ikke anlegget da det er risiko for elektriske støt. Kontakt din forhandler eller en reparatør hvis du ikke kan ordne feilen ved å følge rådene under.

Obs: Du skal ikke under noen omstendigheter forsøke å reparere anlegget selv, da dette fører til at garantien blir ugyldig.

Problem	Årsak	Løsning
Ingen lyd / Starter ikke.	Volumet er skrudd langt ned.	Juster opp volumet.
	Strømmen er ikke koblet til.	Kontroller og sett i strømkabelen ordentlig.
Displayet fungerer ikke tilfredsstillende. Reagerer ikke på trykking på knappene.	Statisk elektrisitet.	Slå av strømmen og trekk ut stikkkontakten. Sett kontakten inn igjen etter noen sekunder.
Dårlig lyd kvalitet fra kassetten.	Støv og smuss på lydhodet.	Rengjør kassettpillerens deler. Se anvisningene for vedlikehold.
	Gal type kassett brukes (METAL eller CROME).	Bruk kun kassetter av typen NORMAL (IEC I) ved innspilling.
Innspilling til kassett fungerer ikke.	Kassettenes fliker (innspillingsbe skyttelse) kan være fjernet.	Bruk en annen kassett eller sett en teipbit over hullet der fliken satt.
CD-spilleren hopper over spor.	CD-platen er ripet opp eller den er skitten.	Bytt eller rengjør platen. Se anvisningene for vedlikehold.
	Et program er aktivert.	Gå ut av programmet. Se programmert avspilling.
Ingen indikasjon om plate.	Ingen CD er lagt inn.	Legg i en CD, CD-R eller CD-RW.
	CD-platen er ripete eller skitten.	Bytt eller rengjør platen. Se anvisningene for vedlikehold.
	Laserlinsen er full av dugg.	Vent til dugget er borte.
	CD-R-platen er tom eller kopieringen er ikke avsluttet riktig.	Bruk en ferdigkopiert plate.
Avspilling av CD-plater fungerer ikke.	CD-platen er ripete eller skitten.	Bytt eller rengjør platen. Se anvisningene for vedlikehold.
	Et program er aktivert.	Gå ut av programmet. Se programmert avspilling.
Det går ikke å spille MP3-filer fra USB-minnet.	Minnet ikke korrekt tilkoblet.	Ta ut og sett inn minnet igjen.
	Minnet inneholder ikke gyldige MP3-filer.	Koble til et minne som inneholder MP-3 filer.
	USB-modus er ikke aktivert.	Trykk inn ► og hold den inne (i CD-modus) for å aktivere CD-modus.

Avfallshåndtering

Når du skal kvitte deg med produktet, skal dette skje i henhold til lokale forskrifter. Er du usikker på hvordan du går fram, ta kontakt med lokale myndigheter.

Spesifikasjoner

Spenning:	230 V AC, 50 Hz
Effektforbruk:	23 W
Batteritype, fjernkontroll:	1 x CR2025 (3 V)

Radio

Frekvensområde:	AM 540 – 1 600 KHz FM 88-108 MHz
-----------------	-------------------------------------

CD-spiller

Frekvensomfang:	125 Hz – 20 KHz
-----------------	-----------------

Kassettspiller

Frekvensomfang:	125 Hz – 6,3 KHz
-----------------	------------------

MP3 spiller

Format:	ISO9660
Bitrate:	8 – 320 Kbit/s

Høytalere

Uteffekt:	2 x 2,5 W RMS
Impedans:	4 Ohm

Fysiske egenskaper

Størrelse (b x h x d):	482 x 205 x 246 mm
Vekt:	2,35 Kg

Ministereot, cd ja usb

Tuotenumero 38-2876/18-8035 • malli KW-113/KW-113-UK

Lue käyttöohjeet ennen tuotteen käyttöönottoa. Säilytä käyttöohjeet tulevaa tarvetta varten. Pidätämme oikeuden teknisten tietojen muutoksiin. Emme vastaa mahdollisista teksti- tai kuvavirheistä. Jos laitteeseen tulee teknisiä ongelmia, ota yhteys myymälään tai asiakaspalveluun (yhteystiedot käyttöohjeen lopussa).

Sisällysluettelo

Turvallisuus

Painikkeet ja toiminnot

Asennus

Käyttö

Huolto ja ylläpito

Vianhakutaulukko

Kierrätys

Tekniset tiedot

Turvallisuus

- Laitteen saa korjata vain valtuutettu huoltoliike.
- Älä pura tai muuta laitetta.
- Älä sijoita laitetta sellaiseen paikkaan, josta se voi tippua veteen tai muuhun nesteeseen. Älä pane laitteen päälle nesteitä sisältäviä esineitä, kuten maljakoita tai limsapulloja.
- Varmista, että se pistorasia, mihin laite on liitetty, on helposti ulottuvilla, koska laitteen pistoketta käytetään liittämään ja irrottamaan laite verkkovirrasta.
- Älä peitä laitetta. Riittävä ilmastointi (vähintään 15 cm ilmastointiaukon ja ympäröivän pinnan välillä) on välttämätön, jotta laitteen ylikuumentuminen estetään.
- Älä käytä laitetta kosteissa tai pölyisissä tiloissa tai paikoissa, joissa siihen kohdistuu voimakasta värähtelyä.
- Valmiustilan valintakytkimellä ei voi erottaa laitetta verkkovirrasta. Irrota laite kokonaan sähköverkosta irrottamalla laitteen verkkojohto pistorasiasta.
- Älä kuuntele kuulokkeista kovaäänistä musiikkia pitkäkestoisesti, se voi vahingoittaa kuuloasi.

Huomioi seuraavat turvallisuussymbolit



Varoitus! Älä avaa laitteen kotelo! Kotelon sisällä on vaarallista jännitettä sisältäviä suojaamattomia komponentteja, jotka voivat aiheuttaa sähköiskun.





LUOKAN 1 LASERLAITE

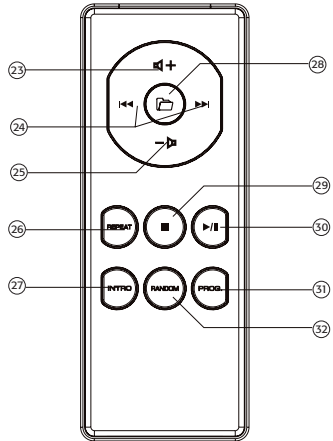
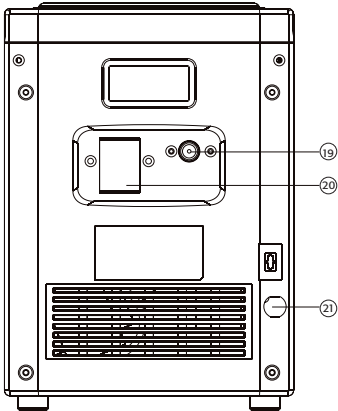
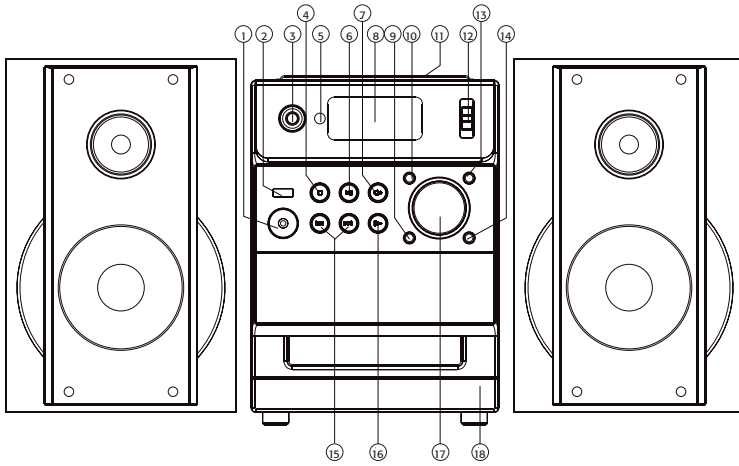

Varoitus! Älä avaa laitteen kotelo! Näkymätön lasersäde voi aiheuttaa silmävaurioita. Älä katso säteeseen edes optisten instrumenttien läpi.

Painikkeet ja toiminnot



1. Kuulokeliitäntä (3,5 mm stereo)
2. USB USB-muistiliitäntä
3. DBBS Dynaaminen bassonvahvistus
4. ■ Lopettaa toiston, poistaa ohjelman
5. Infrapunatunnistin kaukosäädintä varten
6. ►|| Aloittaa/keskeyttää toiston, paina ja pidä pohjassa valitaksesi cd:n tai USB:n.
7.  Lisää äänenvoimakkuutta
8. Näyttö
9. RANDOM Satunnaistoisto
10. PROG. Ohjelmoitu toisto
11. Cd-lokero
12. Toiminnonvalitsin Valitse lähde: CD, TAPE (OFF), AM, FM
13. REPEAT Uudelleentoisto
14. INTRO Toistaa jokaisesta raidasta 10 ensimmäistä sekuntia
15. |◀◀ / ▶▶| Edellinen/Seuraava raita
16.  Vähentää äänenvoimakkuutta
17. TUNING Taajuuden valitsin
18. Kasettinauhurin toiminnot
 - a. ● Aloittaa tallennuksen
 - b. ► Aloittaa toiston
 - c. ◀◀ / ▶▶ Pikakelaus taaksepäin/eteenpäin
 - d. ■▲ Pysäytys/Avaa kasettiluukku
 - e. || Keskeyttää toiston
19. FM-antenni
20. Kaiutinliitäntä
21. Verkkojohto ja pistoke

Kaukosäädin

23.  Lisää äänenvoimakkuutta
24. |◀◀ - ▶▶| Edellinen/Seuraava raita
25.  Vähentää äänenvoimakkuutta
26. REPEAT Uudelleentoisto
27. INTRO Toistaa jokaisesta raidasta 10 ensimmäistä sekuntia
28.  Valitsee luettelon toistettaessa mp3:ita
29. ■ Lopettaa toiston, poistaa ohjelman
30. ►|| Aloittaa/keskeyttää toiston
31. PROG Ohjelmoitu toisto
32. RANDOM Satunnaistoisto

Asennus

Kaiuttimet

Liitä kaiuttimet laitteen takana oleviin kaiutinliitännöihin. Liitä oikea kaiutin ”R”-liitännään ja vasen kaiutin ”L”-liitännään. Punainen johto (+) punaiseen liitännään, musta johto (-) mustaan liitännään.

Verkkoliitäntä

1. Liitä virtajohdon pistoke verkkopistorasiaan. Varmista, että laitteen takaosan arvokilpeen merkitty jännite (V) on sama, kuin sähköverkkosi jännite (230 V AC 50 Hz). Jos jännite on eri, kysy neuvoa myyjältä tai alan ammattilaiselta.
2. Katkaise laitteesta virta kokonaan irrottamalla pistoke pistorasiasta. Irrota pistoke pistorasiasta myös ukonilmalla.

Käyttö

Sammuta virta ja säästä sähköä

Vältä turhaa sähkönkulutusta kääntämällä toiminnonvalitsin aina **TAPE (OFF)** -asentoon, kun laitetta ei käytetä.

Tavallinen käyttö

1. Valitse äänilähde asettamalla toiminnonvalitsin asentoon **CD, TAPE, AM** tai **FM**.
2. Säädä äänenvoimakkuus säätimillä (7) och (16).
3. Sulje laite säätämällä toiminnonvalitsin asentoon **TAPE (OFF)**.

Radiovastaanotto

1. Aseta toiminnonvalitsin (12) asentoon **AM** tai **FM** sen mukaan mitä lähetyksiä haluat kuunnella.
2. Valitse radiokanava taajuusvalitsinta (7) kääntämällä.
3. Lopeta kuuntelu ja katkaise virta asettamalla toimintovalitsin asentoon **TAPE (OFF)**.

Vinkkejä hyvään vastaanottoon

FM: Avaa lanka-antenni ja sijoita se niin, että kuuluvuus on mahdollisimman hyvä.

AM: Laitteessa on sisäinen antenni, lanka-antennia ei tarvita. Suuntaa antenni kääntämällä laitetta.

Cd-levyn kuuntelu

Cd-soitin toistaa seuraavat formaatit: Audio Disc, CD-R, CD-RW.

1. Cd-lokero avautuu **CLOSE/OPEN**-painikkeella.
2. Aseta laitteeseen cd, CD-R tai CD-RW. Sulje luukku.
3. Säädä toiminnonvalitsin asentoon **CD**. Näytölle ilmestyy pian levyn raitojen kokonaismäärä.
4. Aloita toisto painamalla ►►.
5. Keskeytä toisto hetkeksi painamalla ►►. Paina uudelleen jatkaaksesi toistoa.
6. Lopeta toisto painamalla ■.

Huom.!

Cd-levy pysähtyy myös silloin, kun

- avaat cd-luukun.
- valitset äänilähteeksi **AM, FM** tai **TAPE**.
- koko cd-levy on soitettu loppuun.

Raidan valitseminen

Voit käyttää näppäimiä |◀◀ tai ►►| raitojen valitsemiseen toiston aikana. Jos olet valinnut raidan valmius- tai taukotilassa, aloita toisto painamalla ►►.

- Siirry seuraaviin raitoihin painamalla nopeasti ►►| kerran tai useammin.
- Siirry juuri toistettavan raidan alkuun painamalla nopeasti |◀◀. Siirry edellisiin raitoihin painamalla painiketta nopeasti useita kertoja.

Raidan tietyn kohdan hakeminen

1. Paina pitkään |◀◀ tai ►►|. Cd-levyä toistetaan nyt nopeasti.
2. Päästä painike, kun olet päässyt haluamaasi kohtaan. Normaali toisto jatkuu.

Uudelleentoisto

Aktivoi uudelleentoisto painamalla **REPEAT**-painiketta yhden tai useamman kerran. Valittu toistoasetus näkyy näytöllä:

- 1 REPEAT** raidan jatkuva toisto.
REPEAT ALL koko cd-levyn jatkuva toisto.

Raitojen ohjelmointi

Voit ohjelmoida 20 raitaa haluamaasi järjestykseen. Saman raidan voi ohjelmoida useita kertoja.

1. Paina odotustilassa kerran **PROG**. Näytöllä lukee **P01** ja teksti **PROG** vilkkuu.
2. Valitse raidan numero painikkeella |◀◀ tai ►►|. Kun olet haluamasi raidan kohdalla, tallenna raidan valinta painamalla kerran painiketta **PROG**.
3. Toista kohdat 1 ja 2 jos haluat ohjelmoida useampia raitoja (P02–P20).
4. Kun ohjelmointi on valmis, aloita ohjelmoitujen raitojen toisto painamalla ►►.

Poista ohjelmointi

Ohjelmointi poistetaan seuraavalla tavalla:

- Paina **STOP** valmiustilassa.
- valitse äänilähteeksi **RADIO** tai **TAPE**.
- Paina **STOP** toiston aikana ja sitten uudestaan **STOP**.

Mp3-tiedostoja sisältävän cd-levyn toistaminen

1. Aseta mp3-tiedostoja sisältävä levy lokeroon.
2. Aseta toiminnonvalitsin kohtaan **CD**.
3. Näytölle ilmestyy cd-levyn raitojen määrä.
4. Paina kaukosäätimen -painiketta valitaksesi seuraavan albumin/luettelon.
5. Aloita toisto heti painamalla **▶||** tai valitse haluamasi raita **◀◀◀-** tai **▶▶▶** -painikkeilla ja aloita valitsemasi raidan toisto painamalla **▶||**.

Mp3-tiedostojen kuunteleminen USB-muistista

1. Aseta USB-liitäntään mp3-tiedostoja sisältävä USB-muisti (USB1.1 /2.0).
2. Aseta toiminnonvalitsin kohtaan **CD**.
3. Paina ja pidä pohjassa **▶||** -painiketta vaihtaaksesi USB-tilaan. Näytöllä näkyy "USB".
4. Näytölle ilmestyy USB-muistin raitojen määrä.
5. Paina kaukosäätimen -painiketta valitaksesi seuraavan albumin/luettelon.
6. Aloita toisto heti painamalla **▶||** tai valitse haluamasi raita **◀◀◀-** tai **▶▶▶** -painikkeilla ja aloita valitsemasi raidan toisto painamalla **▶||**.
7. Mene takaisin cd-tilaan painamalla pitkään **▶||** -painiketta.

Kasettien soittaminen

1. Valitse **TAPE** äänilähteeksi.
2. Avaa kasettinahurin toimintopaneelia suojaava suojaluukku (18).
3. Avaa kasettilokero painamalla **■▲**-painiketta (STOP/EJECT).
4. Aseta lokeroon kasetti ja sulje lokero.
5. Aloita toisto painamalla **▶** (PLAY).
6. Paina **||** (PAUSE), jos haluat keskeyttää toiston tilapäisesti. Jatka toistoa painamalla uudelleen **||**.
7. Painamalla **◀◀** tai **▶▶** voit pikakelata nauhaa eteen- ja taaksepäin.
8. Pysäytä nauha painamalla **■▲** (STOP/EJECT)-painiketta. Painikkeet vapautuvat automaattisesti nauhan loputtua, mikäli **||** (PAUSE) ei ole painettuna.

Nauhoittaminen kasetille

Yleistä tietoa tallennuksesta

- Tallentaminen on sallittua, ellei se riko tekijänoikeuksia tai muita kolmannen osapuolen oikeuksia.
- Kasettinauhurilla ei voi tallentaa seuraaville kasettityypeille: CHROME (IEC II) ja METAL (IEC IV). Käytä NORMAL (IEC I) -kasetteja, joiden kielekkeitä ei ole poistettu.
- Äänenvoimakkuus on automaattisesti oikea tallennettaessa. Ääneen ei voi vaikuttaa nauhoituksen aikana äänenvoimakkuus- ja DBBS-näppäimillä. Nauhan alussa ja lopussa on 7 sekunnin pätkä, jonka päälle ei voi nauhoittaa.
- Voit varmistaa, ettei nauhan päälle tallenneta vahingossa murtamalla toisen tai molemmat muovikielekkeet kasetin alaosasta. Poistetun kielekkeen puolelle ei voi tallentaa. Jos peität reiän teipillä, voit taas nauhoittaa kasetille.

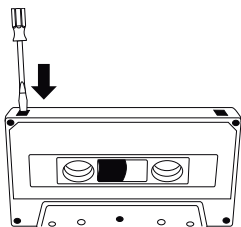

Tallennus radiosta

1. Valitse **AM** tai **FM** toimintovalitsimella.
2. Avaa kasettilokero painamalla **■▲**-painiketta (STOP/EJECT).
3. Laita kasettilokeroon se kasetti, jolle haluat tallentaa ja sulje lokero.
4. Aloita nauhoitus painamalla yhtä aikaa **●** (RECORD) ja **▶** (PLAY).
5. Keskeytä tallennus hetkeksi painamalla **||** (PAUSE). Jatka tallennusta painamalla uudelleen **||**.
6. Lopeta tallennus painamalla **■▲**.

Tallennus cd:ltä tai USB-muistista

1. Aseta toiminnonvalitsin kohtaan **CD**.
 - Jos haluat tallentaa USB-muistista, valitse ensin cd-tila ja vaihda sitten USB-muistiin painamalla pitkään **▶||**-painiketta.
2. Valmistele cd-levy tai USB-muisti valmiiksi tallennusta varten.
3. Laita kasettilokeroon se kasetti, jolle haluat tallentaa.
4. Paina samanaikaisesti **●** (RECORD)-, **▶** (PLAY)- ja **||** (PAUSE)-painikkeita. Kasettinauhuri on valmis tallentamaan, mutta edelleen taukotilassa.
5. Aloita cd-levyn tai USB-muistin toisto ja paina sitten kasettinauhurin **||**-painiketta. Tallennus alkaa.
6. Keskeytä tallennus hetkeksi painamalla **||** (PAUSE). Jatka tallennusta painamalla uudelleen **||**.
7. Lopeta tallennus painamalla **■▲**.

Huolto ja ylläpito



Yleinen huolto

Käytä puhdistamiseen pehmeää ja kuivaa liinaa. Älä käytä puhdistusaineita, jotka sisältävät alkoholia, ammoniakkia, bensiiniä tai hiovia aineita. Ne voivat vahingoittaa kuorta.

Cd-soittimen ja cd-levyjen käsittely

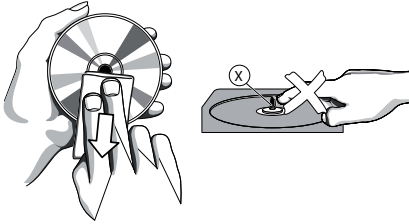

- Cd-soittimen lukupäähän ei saa koskea!
- Ympäristön äkilliset lämpötilanmuutokset voivat aiheuttaa kosteuden tiivistymisen cd-soittimen lukupäähän. Tällöin cd-levyjä ei voi soittaa.
- Älä yritä kuivata lukupäätä, vaan anna laitteen olla lämpimässä huoneessa, kunnes kosteus on hävinnyt.
- Sulje aina cd-kansi, jotta lokero pysyy pölyttömänä. Käytä tarvittaessa pölyn poistamiseen pehmeää ja kuivaa liinaa.
- Puhdista cd-levy tarvittaessa pehmeällä, nukkaamattomalla liinalla keskeltä suoraan reunaa kohti. Älä käytä puhdistusaineita, sillä ne voivat vahingoittaa levyä.
- Älä kiinnitä cd-levyihin tarroja.

Kasettinauhurin huolto

Jotta tallennus ja toisto säilyisivät hyvälaatuisina, tulee kuvan osat A, B ja C puhdistaa noin 50 käyttötunnin jälkeen tai keskimäärin kerran kuukaudessa. Käytä puhdistamiseen kevyesti alkoholilla tai äänipäille tarkoitettulla puhdistusnesteellä kostutettua vanupuikkoa.

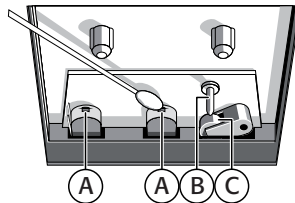

1. Avaa kasettilokero painamalla ■▲ (STOP/EJECT).
2. Paina ► (PLAY) ja puhdista kuminen painotela (C).
3. Paina || (PAUSE) ja puhdista magneettipäät (A) ja vetoakseli (B).
4. Paina ■▲ (STOP/EJECT) puhdistuksen jälkeen.

Huom.! Äänipäät voi myös puhdistaa käyttämällä puhdistusnauhaa.

Vianhakutaulukko

Jos laitteessa ilmenee vika, tarkasta seuraavat kohdat ennen kuin viet laitteen huoltoon. Älä avaa laitetta – sähköiskuvaara. Jos vika ei tule kuntoon seuraavien ohjeiden avulla, ota yhteys myymälään tai huoltoliikkeeseen.

Huom.: Älä yritä korjata laitetta itse, sillä se johtaa takuun raukeamiseen.

Ongelma	Syy	Ratkaisu
Ei ääntä/Soitin ei käynnisty.	Äänenvoimakkuus on asetettu alas.	Säädä äänenvoimakkuutta suuremmaksi.
	Johtoa ei liitetty.	Tarkasta/liitä virtajohto.
Näyttö ei toimi kunnolla. Ei reagoi painikkeiden painalluksiin.	Staattista sähköä	Sammuta virta ja poista pistoke pistorasiasta. Liitä pistoke muutaman sekunnin kuluttua.
Kasetin huono äänenlaatu.	Likaa ja pölyä äänipäissä.	Puhdista kasettisoittimen osat. Katso Kasettinauhurin huolto-ohjeet.
	Väärä kasettityyppi.	Käytä nauhoitukseen vain NORMAL (IEC I) -kasetteja.
Nauhoitus kasetille ei onnistu.	Kasetin kielekkeet (nauhoitussuoja) voivat olla murrettu.	Vaihda kasettia tai laita teipit kielekkeiden paikoille.
Cd-levy hyppii raitojen yli.	Levy on naarmuuntunut tai likainen.	Puhdista tai vaihda levy. Katso huolto-ohjeet.
	Ohjelmointi on päällä.	Poistu ohjelmointitilasta. Katso kohta ohjelmoitu toisto.
Ei ilmaisua levystä.	Soittimessa ei ole levyä.	Aseta laitteeseen cd, cd-R tai cd-RW.
	Levy on naarmuuntunut tai likainen.	Puhdista tai vaihda levy. Katso huolto-ohjeet.
	Laserlukupää on kostea.	Anna lukupään kuivua.
	Levy on tyhjä tai kopiointia ei ole päätetty oikein.	Käytä valmiiksi kopioitua levyä.
Cd-levyjen toisto ei onnistu.	Levy on naarmuuntunut tai likainen.	Puhdista tai vaihda levy. Katso huolto-ohjeet.
	Ohjelmointi on päällä.	Poistu ohjelmointitilasta. Katso kohta Ohjelmoitu toisto.
Mp3-tiedostojen toisto USB-muistista ei onnistu.	Muistia ei ole liitetty oikein.	Irrota muisti ja liitä se uudelleen.
	Muistissa ei ole kunnollisia mp3-tiedostoja.	Liitä mp3-tiedostoja sisältävä muisti.
	USB-tila ei ole aktivoituna.	Aktivoi USB-tila painamalla pitkään ► -painiketta cd-tilassa.

Kierrätys

Kierrätä tuote asianmukaisesti, kun poistat sen käytöstä.
Ota yhteys kuntasi jäteneuvontaan, mikäli olet epävarma.

Tekniset tiedot

Nimellisjännite	230 V AC, 50 Hz
Tehonkulutus	23 W
Kaukosäätimen paristot	1 x CR2025 (3 V)

Radio

Taajuusalue	AM 540–1600 KHz FM 88–108 MHz
-------------	----------------------------------

Cd-soitin

Taajuusalue	125 Hz – 20 KHz
-------------	-----------------

Kasettisoitin

Taajuusalue	125 Hz – 6,3 KHz
-------------	------------------

Mp3-soitin

Formaatti	ISO9660
Bitrate	8–320 Kbit/s

Kaiuttimet

Antoteho	2 x 2,5 W RMS
Impedanssi	4 Ohmia

Fyysiset ominaisuudet

Mitat LxKxS	482 x 205 x 246 mm
Paino	2,35 kg

SVERIGE

KUNDTJÄNST Tel: 0247/445 00
Fax: 0247/445 09
E-post: kundtjanst@clasohlson.se

INTERNET www.clasohlson.se

BREV Clas Ohlson AB, 793 85 INSJÖN

NORGE

KUNDESENTER Tlf.: 23 21 40 00
Faks: 23 21 40 80
E-post: kundesenter@clasohlson.no

INTERNETT www.clasohlson.no

POST Clas Ohlson AS, Postboks 485 Sentrum, 0105 OSLO

SUOMI

ASIAKASPALVELU Puh: 020 111 2222
Faksi: 020 111 2221
Sähköposti: info@clasohlson.fi

INTERNET www.clasohlson.fi

OSOITE Clas Ohlson Oy, Yrjönkatu 23 A, 00100 HELSINKI

GREAT BRITAIN

For consumer contact, please visit
www.clasohlson.co.uk and click on
customer service.

INTERNET www.clasohlson.co.uk

CLAS OHLSON

www.clasohlson.com