

**18-8039/38-2905**

# **Portable DVD Player**

Portabel dvd-spelare

Portabel DVD-spiller

Kannettava dvd-soitin

**Model: DPU2290MB**

ENGLISH

SVENSKA

NORSK

SUOMI

Ver. 200806

**CLAS OHLSON**

[www.clasohlson.com](http://www.clasohlson.com)



# Portable DVD Player

## Article number 18-8039/38-2905, model DPU2290MB

Please read the entire instruction manual before using the product and save it for future reference. We apologise for any text or photographic errors and any changes of technical data. If you have any questions concerning technical problems please contact our Customer Service Department (see address on reverse).

## Table of Contents

|                               |           |
|-------------------------------|-----------|
| <b>Safety</b>                 | <b>3</b>  |
| <b>Buttons and Functions</b>  | <b>4</b>  |
| <b>Getting Started</b>        | <b>6</b>  |
| <b>Operating Instructions</b> | <b>7</b>  |
| <b>Settings</b>               | <b>10</b> |
| <b>Care and Maintenance</b>   | <b>12</b> |
| <b>Troubleshooting Guide</b>  | <b>12</b> |
| <b>Disposal</b>               | <b>12</b> |
| <b>Specifications</b>         | <b>12</b> |

## Safety

- The product should only be repaired by qualified service personnel.
- The product should not be taken apart or modified.
- The product is made only for use indoors.
- Never expose the device to high temperatures, blows, dampness or moisture.
- Do not place the product where it could fall into water or other type of liquid. Do not place any objects which contain liquid on the product, e.g. flower vases or soft drinks.
- Do not place the device in a damp, dusty environment or where there are strong vibrations.
- Shut off the standby function and pull out the plug at night, or if you plan to be away for an extended period.
- Never expose the battery to high temperatures.
- Long exposure to high volume levels from the headphones can damage your hearing.



### CLASS 1 LASER DEVICE

**Warning:** Do not open the casing! Invisible laser beams can cause eye damage. Do not look directly into the laser beam or look directly at it through an optical instrument.

# Buttons and Functions

## DVD Player

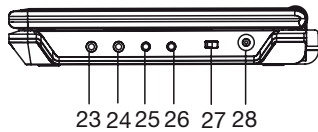
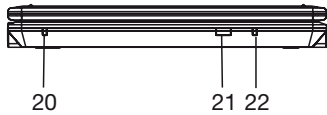
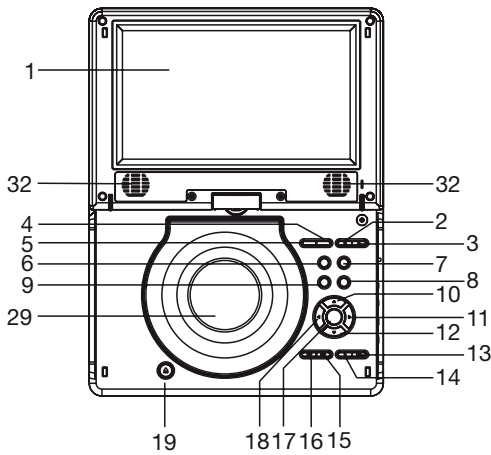

1. **TFT display**
2. **Volume control (-)**
3. **Volume control (+)**
4. **MENU** Return to the previous menu
5. **TITLE** Return to start menu
6. **DISPLAY** Displays disc information
7. **SETUP** Activates the settings menu
8. **AUDIO** Selects track
9. **SUBTITLE** Chooses subtitles
10. **▲** Navigate up button
11. **▶** Navigate right button
12. **▼** Navigate down button
13. **PLAY/PAUSE** Starts or pauses playback
14. **STOP/USB/SD/MMC** Stops playback/Selects USB or memory card
15. **▶▶|** Next track/fast forward
16. **|◀◀** Previous track/rewind
17. **OK/ENTER** Confirms settings
18. **◀** Navigate left button
19. **OPEN** Opens the disc player
20. **Charging indicator**
21. **Remote control sensor**
22. **Standby indicator**
23. **PHONES** 1 x 3.5 mm stereo headphone connection
24. **PHONES** 2 x 3.5 mm stereo headphone connection
25. **AUDIO** TV audio outlet
26. **VIDEO** TV video outlet
27. **POWER ON/OFF** Power switch, completely turns off the device
28. **DC IN 9-12 V** Input for external power supply/charger
29. **DVD Door**
30. **USB** USB memory input
31. **SD/MMC CARD** SD or MMC memory card input
32. **Speakers**

## Remote control

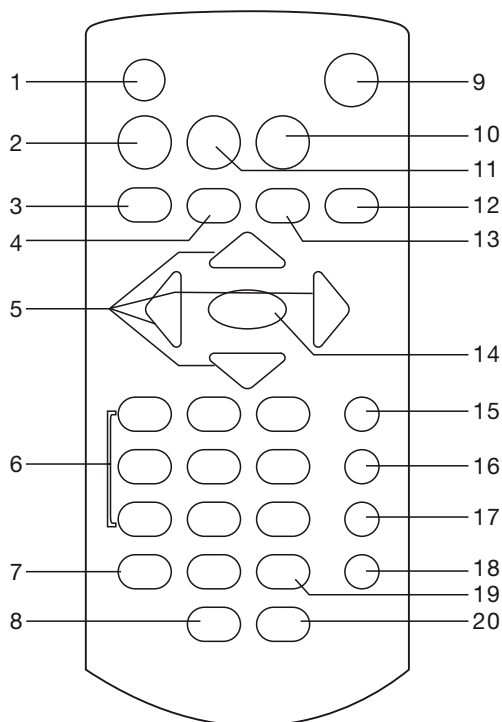

- |                              |  |
|------------------------------|--|
| 1. <b>SCREEN ON/OFF</b>      | Press to adjust brightness and colour.<br>Press and hold to turn on/off the display. |
| 2. <b>TITLE</b>              | Return to the start menu   |
| 3. <b>◀◀</b>                 | Previous track/ rewind   |
| 4. <b>▶▶</b>                 | Next track/fast forward  |
| 5. <b>Navigation buttons</b> | Moves you through the menus  |
| 6. <b>Numerical buttons</b>  |  |
| 7. <b>PROGRAM/ANGLE</b>      | Programmed playback/Change picture angle   |
| 8. <b>VOLUME (-)</b>         | Reduces volume   |
| 9. <b>ON/OFF</b>             | Turns the device on/off  |
| 10. <b>SETUP</b>             | Activates the settings menu  |
| 11. <b>MENU</b>              | Return to the previous menu  |
| 12. <b>DISPLAY</b>           | Press to display disc information  |
| 13. <b>STOP/USB/SD/MMC</b>   | Stops playback/Press and hold to move between USB, SD and MMC.                       |
| 14. <b>OK/PLAY/PAUSE</b>     | Confirm settings/Start or pause playback   |
| 15. <b>SUBTITLE</b>          | Chooses subtitles  |
| 16. <b>AUDIO</b>             | Selects track  |
| 17. <b>SEARCH</b>            | Press to search for track/scene  |
| 18. <b>REPEAT</b>            | Replay   |
| 19. <b>ZOOM/SLOW</b>         | Enlarge picture/Press and hold for slowmotion playback                               |
| 20. <b>VOLUME (+)</b>        | Increases volume   |

## Getting Started

### Inserting the remote control's batteries

Open the remote's battery cover and insert 2 x LR03/AAA-batteries. Make sure to install the batteries according to the markings in the battery compartment.

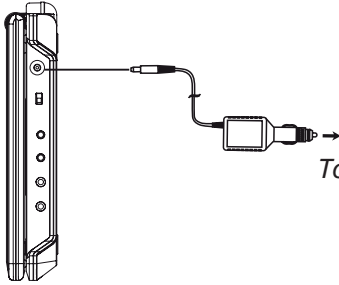

### In car power supply

Connect the car adaptor to the DVD's power connection (28) and then to a 12 or 24 V (cigarette) outlet.

**N.B.** Only use the supplied car adaptor.

To the car's cigarette outlet

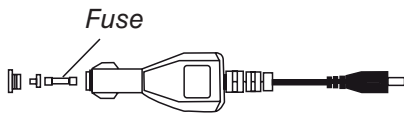

### Replacing the fuse

1. Unscrew the top ring from the car adaptor.
2. Replace the fuse with a new T3, 15 A fuse.
3. Screw the top ring back in place. Make sure the contacts are correctly in place and the top ring is secure.

### Indoor power supply

Connect the included adaptor to the DVD's power connection (28) and then to an available power point.

**N.B.** Always remove the car/power adaptor when the DVD is not being used.

### Connecting an external TV or Home Theatre Amplifier

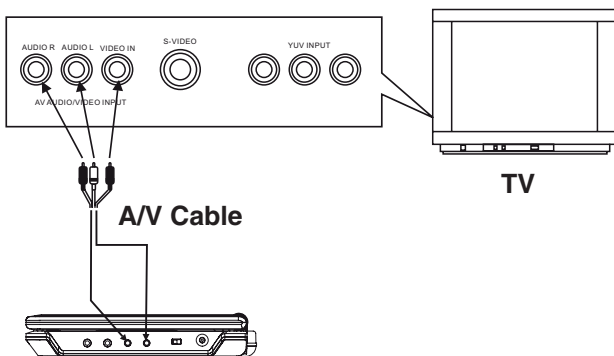

The DVD player can be connected to an external TV using the included cables.

1. First make sure that the DVD player and TV/Home Theatre Amp. are turned off before connecting.
2. Connect the 3 RCA connectors between the player and your TV according to the diagram.
  - Red connector to **AUDIO R**
  - White connector to **AUDIO L**
  - Yellow connector to **VIDEO IN**
3. Connect the two 3.5 mm connectors to the DVD player's audio and video outlets.
  - Connect the 2 pole connector (single wire lead) to the **VIDEO OUT** outlet.
  - Connect the 3 pole connector (double wire lead) to the **AUDIO OUT** outlet.

# Operating Instructions

## Starting the DVD player

Set the switch (27) to the **ON** position to start the device.

## Using the remote control

Aim the remote control towards the sensor (21) on the front of the player and press the desired button for the desired function.

## Using the headphones

Two pairs of headphones can be connected to the player for simultaneous listening.

1. First reduce the device's volume before connecting the headphones.
2. Connect the headphones (3.5 mm stereo jack) to one of the headphone outlets (23/24).
3. Adjust the volume to the desired level.

**N.B.** Long exposure to high volume levels from the headphones can damage your hearing.

## Playing a CD or DVD

1. Push **OPEN** to open disc player's cover.
2. Place in a CD/DVD with the label facing up and close the door. Playback should start automatically and the CD/DVD menu should be displayed (if CD/DVD has such a menu).
3. Use the navigation buttons on the remote control to navigate through the disc's menu. Make your desired selection and confirm with **OK** to start playback.

## Playback from USB or memory card

1. Set the switch (27) to the **ON** position to start the device.
2. Insert a USB or SD/MMC memory card containing music or video files into their respective slots on the back of the device (30 & 31). The player will automatically detect the inserted memory and display accessible files and folders.
  - **NB.** Press and hold the **STOP/USB/SD/MMC** button (13) on the remote to shuffle between DVD and the USB/memory card/s.
3. Use the navigation buttons to select the folder or file you wish to play. Press **OK** to confirm and start playback. Playback of the first file in the folder starts automatically.

## Adjusting the volume

Use **Volume -** and **Volume +** to adjust the volume. The set volume will be briefly shown on the top portion of the display.

## Next/previous track/section

Use the |◀◀ or ▶▶| buttons in order to go to the next or previous track/section.

## Fast forward/rewind

- Press and hold |◀◀ or ▶▶| to quickly search back wards or forwards for a track. The actual playback speed is shown on the display.
- Press and hold the same button for a longer time to change the search speed. You can choose between 2, 4, 8 or 20 times playback speed.

## Stopping playback

### During video playback:

- Press the **STOP** button once to stop playback. The player goes on stand-by and PRE STOP is shown on the screen. Press **PLAY/PAUSE** to restart playback.
- Press the **STOP** button once again to completely stop playback. The player goes into standby mode.

### During music playback:

- Press the **STOP** button to stop playback.

## Slow motion playback (only for video)

- During playback, press and hold **ZOOM/SLOW** on the remote once or many times in order to activate and change the playback speed (slow motion). Every press reduces the speed a seventh of the normal playback speed.
- Press **PLAY/PAUSE** to restart normal playback.

## Repeated playback (Repeat)

During playback, press **REPEAT** once or many times to choose the type of repeated playback desired (the chosen selection will be displayed).

|                   |   |
|-------------------|---|
| <b>REP 1</b>      | Repeat one chapter/track                |
| <b>REP DIR</b>    | Repeat entire folder                    |
| <b>REP ALL</b>    | Repeat entire disc/all tracks           |
| <b>REP OFF</b>    | Normal playback                         |
| <b>REP A</b>      | Specify a starting point for repetition |
| <b>REP B</b>      | Specify a ending point for repetition   |
| <b>A-B CANCEL</b> | Cancel specified repetition             |

**NB:** The type of playback repetition depends entirely on the type of media being played.

## Searching for a section

1. Press **SEARCH** once on the remote during playback to search for a section.
2. Use the navigation buttons to mark the title/track, chapter or point on the track.
3. Use the numerical buttons to select the desired track or section. The display shows the current chapter and total number of chapters, e.g. CH 002/022.
4. Press **OK** to confirm and start playback according to your settings.
5. To exit the search menu, press the **SEARCH** button again.

## Programmed playback

A total of 16 tracks can be programmed for playback in desired order.

1. During playback, press the **PROGRAM** button once on the remote.
2. Choose the desired program number with the navigation buttons.
3. Use the number and navigation buttons to set the title (T) and track/section number (C).
4. Repeat steps 2 and 3 in order to add more tracks/sections to the play list.
5. Press **OK** to confirm and start playback. Playback occurs in the order each track was added and **PRG PLAY** will show on the display.
6. In order to delete existing programs, select **<CLEAR>** in the program menu and press **OK** to confirm or press **STOP** twice.

## Enlarging or reducing picture size

- Press **ZOOM/SLOW** once or many times to increase picture size (up to 4x) or reduce picture size (up to one quarter). The display shows the current increase/decrease in picture size.
- Use the navigation buttons to position the enlarged area.



## Displaying playback information

During playback, press **DISPLAY** repeatedly to view playback information. The information will be shown on the upper part of the screen.

## Audio track (DVD)

Works only with discs with more than one track.

- Press **AUDIO** once or repeatedly to change tracks. The current language selection will be displayed.
- Current audio settings will also be displayed.

## Picture Angle (DVD)

- Only works with certain DVD's.
- During playback, press and hold **ANGLE** to display and select from available picture angles.

## Subtitles (DVD)

- Only works with certain DVD's.
- During playback, repeatedly press **SUBTITLE** in order to select the subtitle language. The current language selection will be displayed.

## Setting the brightness and colour

The display's brightness and colour can be set at anytime during playback.

Press **SCREEN ON/OFF** repeatedly on the remote to set the display's settings.

Adjust the value with ◀ and ▶.

- **BRI** Brightness
- **COL** Colour
- **CON** Contrast

## MP3/MPEG4

1. Insert a CD/DVD or USB/memory card containing MP3 or MPEG files.
2. The display shows the folders found on the disk/memory and playback of the first folder begins automatically.
3. Use the navigation buttons to select the folder or file you wish to play. Press **OK** to confirm and start playback. Playback of the first file in the folder starts automatically.
4. Use the |◀◀ or ▶▶| to go to the next or previous track.

## Slideshow

1. Insert a CD or DVD with image files in JPEG format. The display shows the folders on the disk.
2. Use the navigation buttons to select the folder or picture file to be shown. Press **OK** to confirm. The slideshow should now begin.
3. Use |◀◀ or ▶▶| to go to the next or previous picture.
4. Use **REPEAT** to repeat the slide show (see **Repeated playback section**).
  - During playback, press the navigation buttons to rotate or flip the pictures.
  - Press **ZOOM/SLOW** once or many times to increase picture size (up to 4x) or reduce picture size (up to one quarter). The display shows the current increase/decrease in picture size.

## Settings

You can always activate the settings menu by pressing the **SETUP** button on the device or the remote

- Use the navigation buttons to move between menus and press **OK** in order to confirm your choices and settings.
- Press **SETUP** again to finish and exit the menus.

### Explanation of the menus

Menu headings are shown in English.

#### 1. SYSTEM SETUP (system settings)

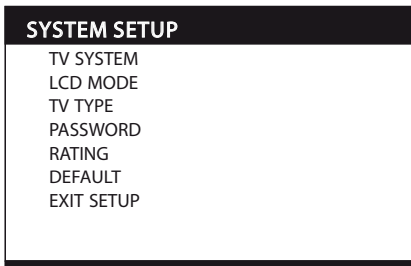

##### 1.1 TV SYSTEM

Set the TV system's outgoing signal from DVD player. Choose between **NTSC** (USA), **PAL** (Europe) or **AUTO** (automatic).

##### 1.2 LCD MODE

Select the picture format for the DVD player. 4:3 or 16:9.

##### 1.3 TV TYPE

Select the picture format for the DVD player's outgoing signal.

##### 1.4 PASSWORD

Use a password to lock or unlock certain menus on the DVD player to protect against unauthorised use.

- Use the remote's number buttons to create a password. 0000 is the pre-installed password. Confirm with **OK**.
- Repeat the instructions above to lock or unlock the menus depending on any previous settings.



*Menus protected/locked*



*Menus unprotected/unlocked*

#### Changing the password

- Enter your current password ("0000" pre-installed) to unlock the menus,  is displayed.
- Enter a new password using the number buttons on the remote. The lock is activated a new password is required for unlocking (if you have forgotten the password you can give the administrator's password: 8200).

##### 1.5 RATING

This setting allows setting access restrictions for children and to prevent any inappropriate material from being shown. Set appropriate access level (1 -8).

##### 1.6 DEFAULT

Restores the player to factory default settings.

## 2. LANGUAGE SETUP

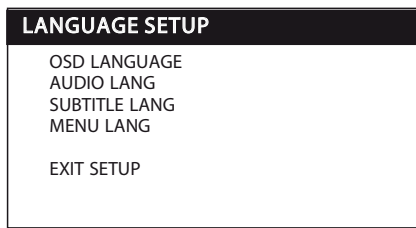

### 2.1 OSD LANGUAGE

Sets the menu language for the DVD player.

### 2.2 AUDIO LANG

Sets desired language for the DVD (if available).

### 2.3 SUBTITLE LANG

Sets the subtitle language for the DVD (if available).

### 2.4 MENU LANG

Sets desired language for menus on the DVD (if available).

## 3. VIDEO SETUP (bildinställningar)

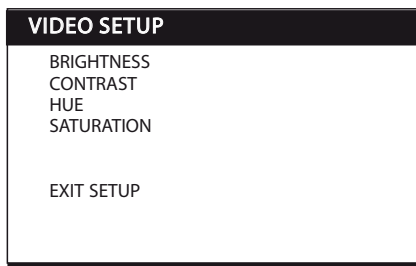

**BRIGHTNESS** Sets the display's brightness

**CONTRAST** Sets the display's contrast

**HUE** Sets the colour tint

**SATURATION** Sets the colour intensity

## 4. SPEAKER SETUP (audio settings)

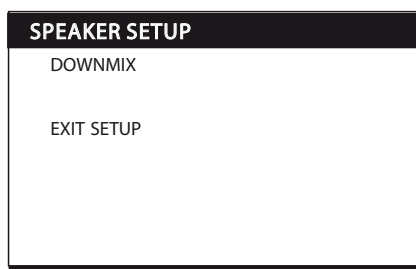

### 4.1 DOWNMIX

**LT/RT** Mixes down from stereo to mono.

**STEREO** Mixes down from 5.1 stereo to ordinary stereo (use this setting if you don't have a 5.1 channel amplifier).

## Care and Maintenance

### Cleaning

- Always unplug the adaptor from the wall socket before cleaning.
- Make sure that no liquids penetrate the player.
- Use only a damp cloth when cleaning the housing.
- Never use solvents or strong detergents.

### Disc care



Hold the disk by the hole and edge when handling in order to avoid fingerprints and dirt from contaminating the disk.



Do not bend the disk or expose it to direct sunlight or heat.



Store the discs upright in their cases.



Clean the disks with a soft dry cleaning cloth starting from the centre and working outwards. Never use solvents or strong detergents.

### Troubleshooting

| Problem  | Suggested remedy  |
|--|---|
| <b>The product does not turn on or turns off abruptly</b>  | <ul style="list-style-type: none"> <li>• Make sure the battery is fully charged.</li> <li>• Check that the adaptor is connected correctly.</li> <li>• Start the device by turning it on and off with the switch.</li> </ul>   |
| <b>The product does not react to the remote's commands</b> | <ul style="list-style-type: none"> <li>• Make sure the remote's batteries are correctly inserted.</li> <li>• Replace with new batteries.</li> <li>• Make sure the remote is aimed at the sensor on the front of the player.</li> <li>• Make sure that no objects are blocking signals from the remote.</li> </ul>   |
| <b>No picture or sound</b>                                 | <ul style="list-style-type: none"> <li>• Make sure that all sound and video leads are correctly connected.</li> <li>• Make sure that the disk being used is of the type; DVD, DVD-RW, MP3 or CD audio.</li> <li>• Make sure that the disk is whole, scratch-free and correctly in place with the label facing upwards.</li> <li>• Make sure the player's laser pickup is not dirty. Contact customer service if this is the case.</li> <li>• Make sure that any possible TV is correctly set on the right channel (VIDEO, AV, etc.).</li> </ul> |
| <b>No sound</b>  | <ul style="list-style-type: none"> <li>• Make sure that the panel is open. When the panel is closed, sound can only be activated via the audio or headphone outlet.</li> <li>• Check that the sound is not turned off</li> </ul>  |
| <b>No picture</b>  | <ul style="list-style-type: none"> <li>• Make sure the display is not turned off by pressing <b>SCREEN ON/OFF</b> on the remote.</li> </ul>   |
| <b>Bad picture or sound quality</b>                        | <ul style="list-style-type: none"> <li>• Check the disc. Use a clean and scratch free disc.</li> </ul>  |

## Disposal

When it is time to dispose of the product, dispose of it according to your local ordinances. If you are unsure please contact your municipality.

## Specifications

|                              |  |
|------------------------------|--|
| Disc formats                 | DVD, DVD-RW, MP3, MPEG4, audio CD                        |
| Screen size                  | 9"   |
| Battery type, DVD player     | 3.7 V, 2600 mAh, Lithium Polymer                         |
| Battery type, remote control | 2x LR03/AAA (not included)                               |
| Operating time               | approx. 2.5 hours from the rechargeable battery          |
| External power source        | 9 – 12 V DC, 2000 mAh (adaptor and car adaptor included) |

# Portabel dvd-spelare

## Artikelnummer 18-8039/38-2905, modell DPU2290MB

Läs igenom hela bruksanvisningen före användning och spara den sedan för framtida bruk. Vi reserverar oss för ev. text- och bildfel samt ändringar av tekniska data. Vid tekniska problem eller andra frågor, kontakta vår kundtjänst (se adressuppgifter på baksidan).

## Innehållsförteckning

|                               |           |
|-------------------------------|-----------|
| <b>Säkerhet</b>               | <b>13</b> |
| <b>Knappar och funktioner</b> | <b>14</b> |
| <b>Komma igång</b>            | <b>16</b> |
| <b>Användning</b>             | <b>17</b> |
| <b>Inställningar</b>          | <b>20</b> |
| <b>Skötsel och underhåll</b>  | <b>32</b> |
| <b>Felsökningsschema</b>      | <b>32</b> |
| <b>Avfallshantering</b>       | <b>32</b> |
| <b>Specifikationer</b>        | <b>32</b> |

## Säkerhet

- Produkten får endast repareras av kvalificerad servicepersonal.
- Produkten får inte demonteras eller ändras.
- Produkten är avsedd endast för inomhusbruk.
- Utsätt aldrig apparaten för höga temperaturer, stötar, fukt eller väta.
- Placera inte apparaten i en fuktig, dammig miljö eller där det förekommer starka vibrationer.
- Placera inte produkten så att den kan falla ner i vatten eller annan vätska. Ställ inte heller några föremål som innehåller vätska på produkten, t. ex. blomvas eller dryck.
- Stäng av eventuell standby-funktion och dra ur nätadaptern från vägguttaget om natten eller när du reser bort.
- Utsätt aldrig batteriet för höga temperaturer.
- Långvarig exponering av hög ljudvolym från hörlurar kan orsaka skador på din hörsel.



### KLASS 1 LASERAPPARAT

**Varning!** Öppna inte höljet! Osynlig laserstrålning som kan orsaka ögonskador. Rikta inte blicken in mot strålen och titta inte direkt på den genom optiska instrument.

# Knappar och funktioner

## Dvd-spelare

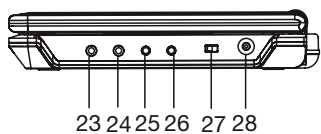
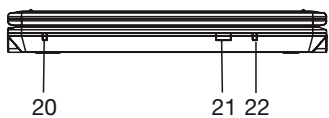
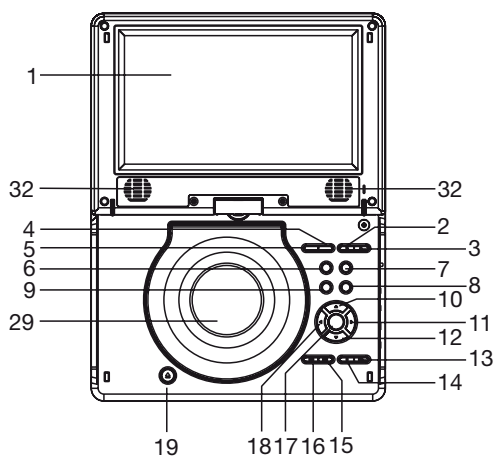

1. **Tft-skärm**
2. **Volym ned (-)**
3. **Volym upp (+)**
4. **MENU** Återgå till senaste meny
5. **TITLE** Återgå till startmenyn
6. **DISPLAY** Visar skivinformation
7. **SETUP** Aktiverar inställningsmenyn
8. **AUDIO** Väljer ljudspår
9. **SUBTITLE** Väljer undertext
10. **▲** Navigationsknapp upp
11. **▶** Navigationsknapp höger
12. **▼** Navigationsknapp ned
13. **PLAY/PAUSE** Startar eller pausar uppspelningen
14. **STOP/USB/SD/MMC** Stoppar uppspelningen/  
Väljer usb-minne eller minneskort
15. **▶▶|** Nästa avsnitt/snabbspola framåt
16. **|◀◀** Föregående avsnitt/  
snabbspola bakåt
17. **OK/ENTER** Bekräftar inställningar
18. **◀** Navigationsknapp vänster
19. **OPEN** Öppningsknapp för skivlucka
20. **Indikator för laddning**
21. **Sensor för fjärrkontroll**
22. **Indikator för standby**
23. **PHONES** Anslutning 1 för stereohörlurar  
(3,5 mm anslutning)
24. **PHONES** Anslutning 2 för stereohörlurar  
(3,5 mm anslutning)
25. **AUDIO** Utgång för ljud till tv
26. **VIDEO** Utgång för bild till tv
27. **POWER ON/OFF** Strömbrytare, stänger av  
enheten helt
28. **DC IN 9-12 V** Ingång för extern  
spänningskälla/laddare
29. **Skivlucka**
30. **USB** Anslutning för usb-minne
31. **SD/MMC CARD** Anslutning för ett SD- eller  
MMC-minneskort
32. **Högtalare**

## Fjärrkontroll

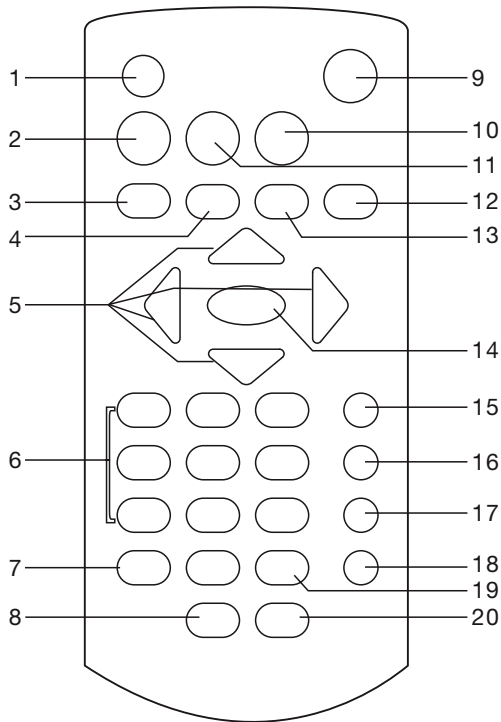

- |                               |  |
|-------------------------------|--|
| 1. <b>SCREEN ON/OFF</b>       | Tryck för att justera ljusstyrka och färg. Tryck och håll in för att stänga av eller slå på skärmen. |
| 2. <b>TITLE</b>               | Återgå till startmenyn   |
| 3. <b>◀◀</b>                  | Föregående avsnitt/snabbspola bakåt  |
| 4. <b>▶▶</b>                  | Nästa avsnitt/snabbspola framåt  |
| 5. <b>Navigationssknappar</b> | Förflytta dig i menyer   |
| 6. <b>Sifferknappar</b>       |  |
| 7. <b>PROGRAM/ANGLE</b>       | Programmerad avspelning/Ändra bildvinkel   |
| 8. <b>VOLUME (-)</b>          | Sänker ljudvolymen   |
| 9. <b>ON/STANDBY</b>          | Slår på eller av enheten   |
| 10. <b>SETUP</b>              | Aktiverar inställningsmenyn  |
| 11. <b>MENU</b>               | Återgå till senaste meny   |
| 12. <b>DISPLAY</b>            | Tryck för att visa skivinformation   |
| 13. <b>STOP/USB/SD/MMC</b>    | Stoppar avspelningen/Tryck och håll in för att växla mellan USB, SD och MMC.                         |
| 14. <b>OK/PLAY/PAUSE</b>      | Bekräftar inställningar/Startar eller pausar avspelningen  |
| 15. <b>SUBTITLE</b>           | Väljer undertext   |
| 16. <b>AUDIO</b>              | Väljer ljudspår  |
| 17. <b>SEARCH</b>             | Tryck för att söka avsnitt   |
| 18. <b>REPEAT</b>             | Repeterad uppspelning  |
| 19. <b>ZOOM/SLOW</b>          | Förstorar i bilden/Tryck och håll in för långsam uppspelning   |
| 20. <b>VOLUME (+)</b>         | Höjer ljudvolymen  |

## Komma igång

### Sätta i fjärrkontrollens batterier

Öppna batteriluckan på fjärrkontrollens baksida och sätt i 2 st. LR03/AAA-batterier. Se till att vända batterierna med rätt polaritet enligt märkningen i batterifacket.

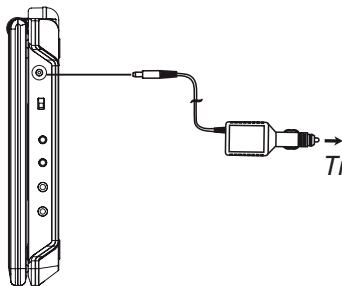

### Strömförsörjning i bil

Anslut biladaptorn till spänningsanslutningen (28) på dvd-spelaren och sedan till ett cigarettändaruttag med spänningen 12 eller 24 Volt.

**Obs!** Använd endast medföljande biladapter.

Till bilens cigarettändaruttag

Säkring

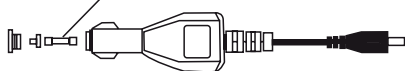

### Byte av säkring

1. Skruva av toppringen (a) från biladaptorn.
2. Ersätt säkningen (c) med en ny av typen T3,15 A.
3. Skruva tillbaka toppringen. Se till att kontaktstiftet (b) är rätt placerat i toppringen innan den skruvas tillbaka.

### Strömförsörjning inomhus

Anslut den medföljande nätadaptorn till spänningsanslutningen (28) på dvd-spelaren och sedan till ett vägguttag. **Obs!** Dra alltid ur bil- eller nätadaptorn när dvd-spelaren inte används.

### Anslutning till extern tv eller hemmabioförstärkare

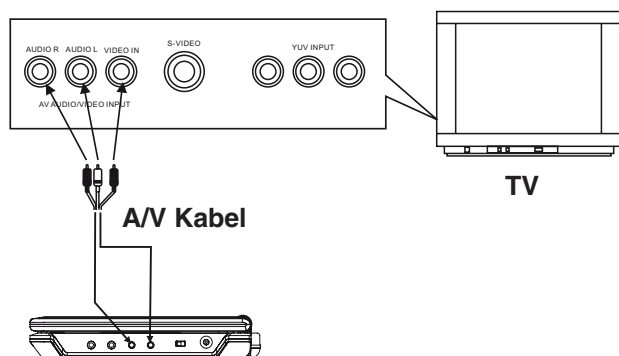

Med det medföljande anslutningskablaget kan dvd-spelaren anslutas till en extern tv.

1. Se först till att dvd-spelaren och teven/hemmabioförstärkaren är avstängda innan inkoppling.
2. Anslut de 3 RCA-kontakterna till din tv enligt bilden.
  - **Röd** kontakt till **AUDIO R**
  - **Vit** kontakt till **AUDIO L**
  - **Gul** kontakt till **VIDEO IN**
3. De två 3,5 mm kontakterna ansluts sedan till dvd-spelarens ljud- och videoutgångar.
  - Anslut den 2-poliga kontakten (endast en kabel från kontakten) till uttaget märkt **VIDEO OUT**.
  - Anslut den 3-poliga kontakten (två kablar från kontakten) till uttaget märkt **AUDIO OUT**.



## Användning

### Starta dvd-spelaren

Sätt omkopplaren (27) i läge **ON** för att starta enheten.

### Använda fjärrkontrollen

Rikta fjärrkontrollen mot sensorn (21) dvd-spelarens framsida och tryck på önskad knapp för önskad funktion.

### Använda hörlurar

Till dvd-spelaren kan två par hörlurar anslutas för samtidig lyssning av två personer.

1. Sänk först ljudvolymen på enheten innan du ansluter hörlurarna.
2. Anslut hörlurarna (3,5 mm stereokontakt) till något av hörlursuttagen (23/24).
3. Justera ljudvolymen till önskad volym.

**Obs!** Långvarig exponering av hög ljudvolym från hörlurar kan orsaka skador på din hörsel.

### Spela upp en cd- eller dvd-skiva

1. Tryck på **OPEN** för att öppna skivluckan.
2. Lägg i en cd- eller dvd-skiva med etiketten vänd uppåt och stäng skivluckan. Uppspelningen startar nu automatiskt och skivans meny visas (om skivan innehåller en sådan).
3. Använd navigationsknapparna för att navigera i skivans meny. Markera önskat val och bekräfta med **OK** för att starta uppspelningen.

### Uppspelning från usb-minne eller minneskort

1. Sätt omkopplaren (27) i läge **ON** för att starta enheten.
2. Sätt i ett usb-minne eller sd/mmc-minneskort innehållande musik- eller videofiler i respektive anslutning på enhetens baksida (30 & 31). Spelaren detekterar automatiskt det anslutna minnet och visar tillgängliga filer och mappar i displayen.
  - Anm. Tryck och håll in **STOP/USB/SD/MMC** (13) på fjärrkontrollen för att växla mellan dvd-skiva eller usb-minne/minneskort.
3. Använd navigationsknapparna för att markera den mapp eller fil du vill spela upp. Tryck på **OK** för att bekräfta och starta uppspelningen. Uppspelningen av den första filen i mappen startar automatiskt.

### Ändra ljudvolym

Använd **Volume -** och **Volume +** för att justera ljudvolymen. Inställd ljudvolym visas en kort stund i displayens övre del.

### Nästa/föregående spår/avsnitt

Använd |◀◀ eller ▶▶| för att gå till föregående eller nästa avsnitt.

### Snabbspolning

- Tryck och håll in |◀◀ eller ▶▶| för att snabbspola bakåt eller framåt i ett avsnitt. En markering i displayen visar aktuell hastighet på snabbspolningen.
- Tryck och håll in samma knapp igen för att ändra hastigheten på snabbspolningen. Du kan välja mellan 2, 4, 8 eller 20 gånger snabbare avspolning.

## Stoppa uppspelningen

### Vid uppspelning av film:

- Tryck en gång på **STOP** för att stoppa uppspelningen. Enheten ställer sig i vänteläget och PRE STOP visas i displayen. Tryck på **PLAY/PAUSE** för att återuppta uppspelningen.
- Tryck en gång till på **STOP** för att helt stoppa uppspelningen. Enheten ställer sig i vänteläget.

### Vid uppspelning av musik:

- Tryck på **STOP** för att stoppa uppspelningen.

## Långsam uppspelning (endast vid uppspelning av film)

- Under uppspelning, tryck och håll in **ZOOM/SLOW** på fjärrkontrollen en eller flera gånger för att aktivera långsam uppspelning (slow motion). Varje tryck ändrar hastigheten ner till en sjundedel av normal hastighet.
- Tryck på **PLAY/PAUSE** för att återgå till normal uppspelning.

## Repeterad uppspelning (Repeat)

Under uppspelning, tryck en eller flera gånger på **REPEAT** för att välja typ av repeterad uppspelning (displayen visar vald funktion):

|                   |   |
|-------------------|---|
| <b>REP 1</b>      | Repetera ett kapitel/spår                             |
| <b>REP DIR</b>    | Repetera hel katalog                                  |
| <b>REP ALL</b>    | Repetera hel skiva/samtliga spår                      |
| <b>REP OFF</b>    | Normal uppspelning                                    |
| <b>REP A</b>      | Anger början på repetition mellan två specifika tider |
| <b>REP B</b>      | Anger slutet på repetition mellan två specifika tider |
| <b>A-B CANCEL</b> | Avbryter repetition mellan två specifika tider        |

**Anm.** Typ av repeterad uppspelning varierar beroende på vilken typ av media som spelas upp.

## Söka ett avsnitt

1. Under pågående uppspelning, tryck en gång på **SEARCH** på fjärrkontrollen för att söka ett avsnitt.
2. Använd navigationsknapparna för att markera titel/spår, kapitel eller tidpunkt.
3. Använd sifferknapparna för att ange önskat titelspår eller kapitel. Displayen visar aktuellt kapitel samt totala antalet kapitel, t.ex. CH 002/022.
4. Tryck på **OK** för att bekräfta och starta uppspelningen enligt dina val.
5. För att gå ur sökmenyn, tryck en gång till på **SEARCH**.

## Programmerad uppspelning

Upp till 16 spår kan programmeras in för uppspelning i önskad ordning.

1. Under pågående uppspelning, tryck en gång på **PROGRAM** på fjärrkontrollen.
2. Välj önskat programnummer med navigationsknapparna.
3. Använd siffer- och navigationsknapparna för att ange titel- (T) och kapitelnummer (C).
4. Upprepa steg 2 och 3 för att programmera in fler kapitel/spår i uppspelningslistan.
5. Tryck på **OK** för att bekräfta och starta uppspelningen. Uppspelning sker nu i den ordning som programmerats och PRG PLAY visas i displayen.
6. För att radera en redan gjord programmering, markera **<CLEAR>** i programmenyn och tryck på **OK** eller tryck två gånger på **STOP**.

## Förstora eller förminska bilden

- Tryck en eller flera gånger på **ZOOM/SLOW** på fjärrkontrollen för att förstora (upp till 4 gånger) eller förminska (ner till en fjärdedel) bilden. Displayen visar aktuell förstoring/förminskning.
- Använd navigationsknapparna för att flytta det förstörade området.

## Visa uppspelningsinformation

Under uppspelning, tryck upprepade gånger på **DISPLAY** för att visa information om uppspelningen. Informationen visas i displayens övre del.

## Ljudspår (dvd)

Fungerar endast med skivor innehållande flera ljudspår.

- Tryck en eller flera gånger på **AUDIO** för att ändra ljudspår. Valt språk visas i displayen. Aktuell ljudbild visas i displayen.

## Bildvinkel (dvd)

- Fungerar endast med vissa dvd-filmer.
- Under uppspelning, tryck och håll in **ANGLE** för att visa och välja tillgängliga bildvinklar.

## Undertexter (dvd)

- Fungerar endast med vissa dvd-skivor.
- Under uppspelning, tryck upprepade gånger på **SUBTITLE** för att välja språk för undertexter. Valt språk visas i displayen.

## Ställa in ljusstyrka och färgåtergivning

Du kan när som helst under uppspelningen ställa in skärmens ljusstyrka och färgåtergivning.

Tryck upprepade gånger på **SCREEN ON/OFF** på fjärrkontrollen för att ställa in skärmens egenskaper. Justera sedan värdet med knapparna ◀ och ▶.

- **BRI** Ljusstyrka
- **COL** Färg
- **CON** Kontrast

## Mp3/Mpeg4

1. Sätt i en cd, dvd eller ett minneskort innehållande mp3- eller mpeg4-filer.
2. Skärmen visar efter en liten stund de mappar som finns på skivan/minnet och uppspelningen av den första mappen startar automatiskt.
3. Använd navigationsknapparna för att markera den mapp eller fil du vill spela upp. Tryck på **OK** för att bekräfta och starta uppspelningen. Uppspelningen av den första filen i mappen startar automatiskt.
4. Använd |◀◀ eller ▶▶| för att gå till nästa eller föregående spår.

## Bildvisning

1. Sätt i en cd- eller dvd-skiva innehållande bilder med filformatet Jpeg. Skärmen visar efter en liten stund de mappar som finns på skivan.
2. Använd navigationsknapparna för att markera en mapp eller bildfil att visa. Tryck på **OK** för att bekräfta. Visningen startar nu som bildspel.
3. Använd |◀◀ eller ▶▶| för att gå till nästa eller föregående bild.
4. Använd **REPEAT** för att välja repetition av bildspelet (se avsnitt **Repeterad uppspelning**).
  - Under bildvisningen, tryck på navigationsknapparna för att rotera eller vända bilderna.
  - Tryck en eller flera gånger på **Zoom/SLOW** för att förstora (upp till 4 gånger) eller förminska (ner till en fjärdedel) bilden. Displayen visar aktuell förstoring/förminskning.

# Inställningar

Du kan när som helst aktivera inställningsmenyn genom att trycka på **SETUP** på enheten eller på fjärrkontrollen.

- Använd navigationsknapparna för att förflytta dig i menyerna och tryck på **OK** för att bekräfta dina val och inställningar.
- Tryck igen på **SETUP** för att avsluta och gå ur menyerna.

## Förklaring av menyerna

Menyernas namn visas här på engelska.

### 1. SYSTEM SETUP (systeminställningar)

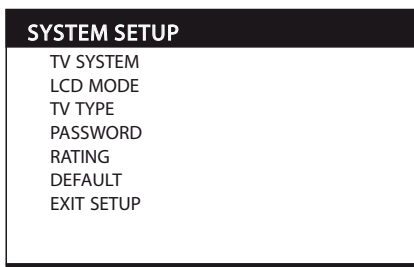

#### 1.1 TV SYSTEM

Här ställer du in tv-system för utsignalen på dvd-spelarens videoutgångar. Välj mellan **NTSC** (USA), **PAL** (Europa) eller **AUTO**.

#### 1.2 LCD MODE

Väljer bildformat för den interna skärmen. 4:3 eller 16:9.

#### 1.3 TV TYPE

Väljer bildformat för utsignalen på DVD-spelarens videoutgångar.

#### 1.4 PASSWORD

Ange ett lösenord för att låsa eller låsa upp vissa av dvd-spelarens menyer mot obehörig användning.

- Använd sifferknapparna på fjärrkontrollen för att ange lösenordet "0000" (förvalt). Bekräfta med **OK**.
- Upprepa ovan instruktion för att låsa eller låsa upp menyerna beroende på tidigare inställning.



*Menyerna skyddad/olåsta*



*Menyerna oskyddade/olåsta*

#### Ändra lösenordet

- Ange det nuvarande lösenordet ("0000" vid leverans) för att låsa upp menyerna,  visas.
- Skriv in ett nytt lösenord med sifferknapparna på fjärrkontrollen. Låset aktiveras och du måste nu ange det nya lösenordet för att ta bort låset (om du glömmer bort lösenordet kan du ange administratörs-lösenordet: 8200).

#### 1.5 RATING

Denna inställning ger möjlighet att ställa in önskade restriktioner åt barnen för att förhindra att olämpliga filmer visas. Välj önskad grad (1-8).

#### 1.6 DEFAULT

Återställer dvd-spelaren till fabriksinställningar.

## 2. LANGUAGE SETUP (språk)

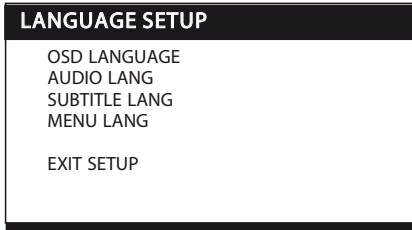

### 2.1 OSD LANGUAGE

Ställer in språket för dvd-spelarens menyer.

### 2.2 AUDIO LANG

Ställer in önskat ljudspår för dvd-skivor (om tillgängligt på skivan).

### 2.3 SUBTITLE LANG

Ställer in önskat textspråk för dvd-skivor (om tillgängligt på skivan).

### 2.4 MENU LANG

Ställer in önskat språk för dvd-skivornas menyer (om tillgängligt på skivan).

## 3. VIDEO SETUP (bildinställningar)

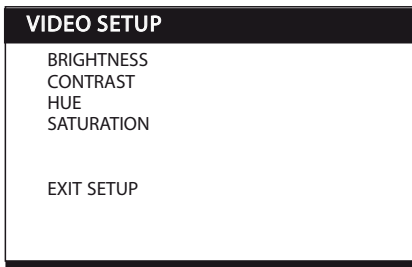

**BRIGHTNESS** Ställer in skärmens ljusstyrka.

**CONTRAST** Ställer in skärmens kontrast.

**HUE** Ställer in skärmens nyans.

**SATURATION** Ställer in skärmens mättnad.

## 4. SPEAKER SETUP (ljudinställningar)

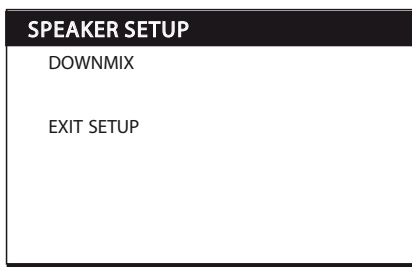

### 4.1 DOWNMIX

**LT/RT** Mixar ned från stereo till mono.

**STEREO** Mixar ned från 5.1-ljud till stereo (använd denna om du inte har en 5.1-kanals förstärkare).

# Skötsel och underhåll

## Rengöring

- Dra alltid ur nätadapters stickpropp före rengöring.
- Se till att ingen vätska kommer in i dvd-spelaren.
- Använd endast en lätt fuktad trasa vid rengöring av höljet.
- Använd aldrig lösningsmedel eller starka rengöringsmedel.

## Vårda skivorna



Håll skivan i hålet och kanten när den hanteras för att undvika fingeravtryck och smuts på skivan.



Böj inte skivan och utsätt den inte för direkt solljus eller annan värmekälla.



Förvara skivorna stående i sina fodral.



Rengör endast skivorna med en torr mjuk trasa från centrum och utåt, använd aldrig rengöringsmedel eller starka lösningsmedel.

## Felsökning

| Felsymptom  | Förslag till åtgärd   |
|---|---|
| Enheten startar ej, eller slår plötsligt av sig själv | <ul style="list-style-type: none"><li>• Se till att batteriet är laddat.</li><li>• Kontrollera att bil- eller nätadaptern är korrekt ansluten.</li><li>• Starta om enheten genom att slå av och på strömbrytaren.</li></ul>   |
| Enheten reagerar inte på fjärrkontrollens knappar     | <ul style="list-style-type: none"><li>• Kontrollera att fjärrkontrollens batterier är korrekt isatta.</li><li>• Sätt i nya batterier.</li><li>• Se till att fjärrkontrollen är riktad mot sensorn på dvd-spelarens framsida.</li><li>• Se till att inget föremål skymmer fjärrkontrollens signaler.</li></ul>   |
| Ingen bild eller inget ljud                           | <ul style="list-style-type: none"><li>• Kontrollera att eventuella ljud- och bildkablar är korrekt anslutna.</li><li>• Kontrollera att skivan som används är av typen dvd, dvd-rw, mp3 eller cd-audio.</li><li>• Se till att skivan är hel och repfri och är korrekt placerad med etiketten vänd uppåt.</li><li>• Kontrollera att dvd-spelarens laserpickup inte är nedsmutsad. Kontakta kundtjänst om så är fallet.</li><li>• Kontrollera att ev. ansluten tv-apparat är inställd på rätt kanal (VIDEO, AV, etc.).</li></ul> |
| Inget ljud  | <ul style="list-style-type: none"><li>• Se till att locket är öppet. När locket är stängt är ljudet endast aktiverat via någon av ljud- eller hörlursutgångarna.</li><li>• Kontrollera att ljudet inte är avstängt.</li></ul>   |
| Ingen bild  | <ul style="list-style-type: none"><li>• Kontrollera att skärmen inte är avslagen genom att trycka på knappen <b>SCREEN ON/OFF</b> på fjärrkontrollen.</li></ul>   |
| Dåligt ljud/Dålig bild                                | <ul style="list-style-type: none"><li>• Kontrollera skivan. Använd en ren och repfri skiva.</li></ul>   |

## Avfallshantering

När du ska göra dig av med produkten ska detta ske enligt lokala föreskrifter. Är du osäker på hur du ska gå tillväga, kontakta din kommun.

## Specifikationer

|                           |   |
|---------------------------|---|
| Skivformat                | Dvd, dvd-rw, mp3, mpeg4, cd-audio                     |
| Skärmstorlek              | 9"  |
| Batterityp, dvd-spelare   | 3,7 V, 2600 mAh, Litium Polymer                       |
| Batterityp, fjärrkontroll | 2 x LR03/AAA (medföljer ej)                           |
| Driftstid                 | ca 2,5 timme via det laddningsbara batteriet          |
| Extern drivspänning       | 9 – 12 V DC, 2000 mAh (nät- och biladapter medföljer) |

# Portabel DVD-spiller

## Artikkelnummer 18-8039/38-2905, modell DPU2290MB

Les igjennom hele bruksanvisningen før bruk, og ta vare på den for framtidig bruk. Vi reserverer oss mot ev. tekst- og bildefeil, samt forandringer av tekniske data. Ved tekniske problemer eller andre spørsmål, ta kontakt med vårt kundesenter. (Se opplysninger om kundesenteret her i denne bruksanvisningen).

## Innholdsfortegnelse

|                              |           |
|------------------------------|-----------|
| <b>Sikkerhet</b>             | <b>23</b> |
| <b>Knapper og funksjoner</b> | <b>24</b> |
| <b>Kom i gang</b>            | <b>26</b> |
| <b>Bruk</b>                  | <b>27</b> |
| <b>Innstillinger</b>         | <b>30</b> |
| <b>Vedlikehold</b>           | <b>32</b> |
| <b>Feilsøkingsskjema</b>     | <b>32</b> |
| <b>Avfallshåndtering</b>     | <b>32</b> |
| <b>Spesifikasjoner</b>       | <b>32</b> |

## Sikkerhet

- Produktet må kun repareres av kvalifisert servicepersonell.
- Produktet må ikke demonteres eller endres.
- Produktet er kun beregnet for innendørs bruk.
- Utsett aldri produktet for høye temperaturer, fuktighet eller væte.
- Plasser ikke produktet slik at det kan falle ned i vann eller annen væske. Still aldri produktet i nærheten av gjenstander, som kan forårsake at vann eller annen væske skylles over produktet. Dette gjelder f.eks. blomstervase eller leskedrikk.
- Plasser ikke apparatet i et fuktig, støvete miljø eller der det forekommer sterke vibrasjoner.
- Skru av eventuell standbyfunksjon om natten, og når du reiser bort.
- Utsett aldri batteriet for høye temperaturer.
- Langvarig eksponering av høyt lydnivå fra headset kan forårsake skader på din hørsel.



### KLASSE 1 LASERAPPARAT

**Advarsel!** Åpne ikke dekslet! Usynlig laserstråling som kan forårsake øyeskader. Rett ikke blikket mot strålen, og se ikke rett på den gjennom optiske instrumenter.

# Knapper og funksjoner

## DVD-spiller

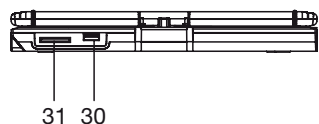
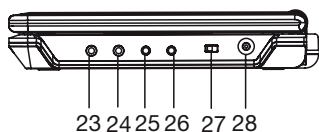
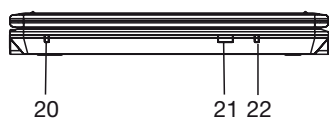
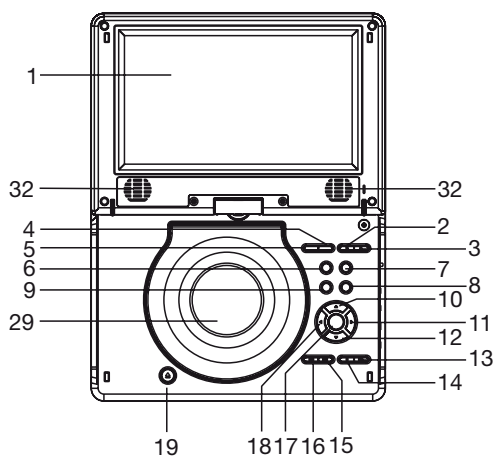

1. **TFT-skjerm**
2. **Volum ned (-)**
3. **Volum opp (+)**
4. **MENU** Gå tilbake til forrige meny
5. **TITLE** Gå tilbake til startmenyen
6. **DISPLAY** Viser informasjon om platen
7. **SETUP** Aktiverer innstillingsmenyen
8. **AUDIO** Velger lydspor
9. **SUBTITLE** Velger undertekst
10. **▲** Navigasjonsknapp oppover
11. **▶** Navigasjonsknapp høyre
12. **▼** Navigasjonsknapp ned
13. **PLAY/PAUSE** Startar eller pauser uppspelningen
14. **STOP/USB/SD/MMC** Stopper avspilling/Velger USB/ minnekort eller minnekort
15. **▶▶ |** Neste avsnitt/hurtigspoling framover
16. **| ◀◀** Foregående avsnitt/hurtigspoling bakover
17. **OK/ENTER** Bekrefter innstillinger
18. **◀** Navigasjonsknapp venstre
19. **OPEN** Åpningsknapp for platelokk
20. **Indikator for lading**
21. **Sensor for fjernkontroll**
22. **Indikator for standby**
23. **PHONES** Tilkobling for stereoheadset (3,5 mm tilkobling)
24. **PHONES** Tilkobling for stereoheadset (3,5 mm tilkobling)
25. **AUDIO** Utgang for lyd til TV
26. **VIDEO** Utgang for bilde til TV
27. **POWER ON/OFF** Stenger enheten helt.
28. **DC IN 9-12 V** Inngang for ekstern spenning/ladder
29. **Plateluke**
30. **USB** Tilkoblingspunkt for USB-minne
31. **SD/MMC CARD** Tilkoblingspunkt for SD eller MMC-minnekort
32. **Høyttaler**



## Fjernkontroll

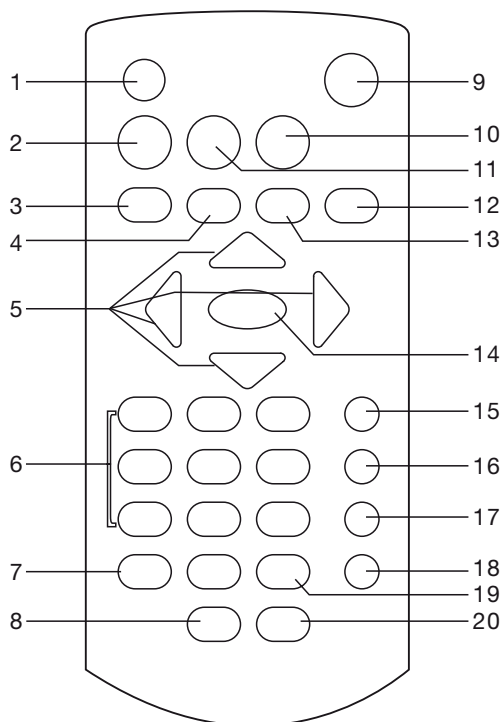

1. **SCREEN ON/OFF** Trykk for å justere lysstyrke og farge.  
Trykk og hold inne for å slå på eller skru av skjermen
2. **TITLE** Gå tilbake til startmenyen
3. **◀◀** Foregående avsnitt/hurtigspoling bakover
4. **▶▶** Neste avsnitt/hurtigspoling framover
5. **Navigasjonsknapper** For å forflytte deg i menyene
6. **Talltaster**
7. **PROGRAM/ANGLE** Programmert avspilling/Forandre bildevinkel
8. **VOLUME (-)** Senker lydvolument
9. **ON/STANDBY** Slår på eller av enheten
10. **SETUP** Aktiverer innstillingsmenyen
11. **MENU** Gå tilbake til forrige meny
12. **DISPLAY** Trykk for å vise informasjon om platen
13. **STOP/USB/SD/MMC** Stopper avspillingen/Trykk og hold inne for å veksle mellom USB, SD og MMC
14. **OK/PLAY/PAUSE** Bekrefter innstillinger/Startet eller lager pause i avspillingen
15. **SUBTITLE** Velger undertekst
16. **AUDIO** Velger lydspor
17. **SEARCH** Trykk for å søke avsnitt/spor
18. **REPEAT** Repeter avspilling
19. **ZOOM/SLOW** Forstørret i bildet/Trykk og hold inne for sen avspilling
20. **VOLUME (+)** Hever lydvolument

# Kom i gang

## Sette batterier i fjernkontrollen

Åpne batteriluken på fjernkontrollens bakside og sett i 2 stk. LR03/AAA-batterier. Påse at batteriene ligger riktig vei i følge merkingen i batteriluken.

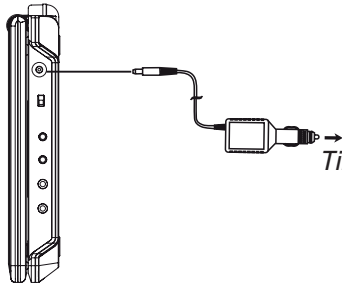

## Strømforsyning i bil

Koble biladapteren til uttaket (28) på DVD-spilleren og deretter til et 12- eller 24-volts sigaretteneruttak.

**Obs!** Bruk kun den medfølgende biladapteren.

Til bilens sigaretteneruttak

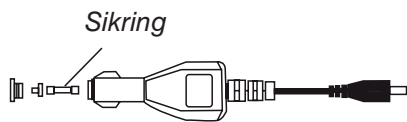

## Skifte av sikring

1. Skru toppringen (a) av fra biladapteren.
2. Erstatt sikringen (c) med en ny av typen T3,15 A.
3. Sett toppringen på plass igjen. Påse at kontaktstiften (b) er riktig plassert i toppringen før den skrues tilbake.

## Strømforsyning innendørs

Koble strømledningen som følger med til uttaket (28) på DVD-spilleren og deretter til et uttak i vegg.

**Obs!** Dra alltid ut bil- eller nettadapteren når DVD-spilleren ikke er i bruk.

## Oppkobling til eksternt TV eller hjemmekinoforsterker

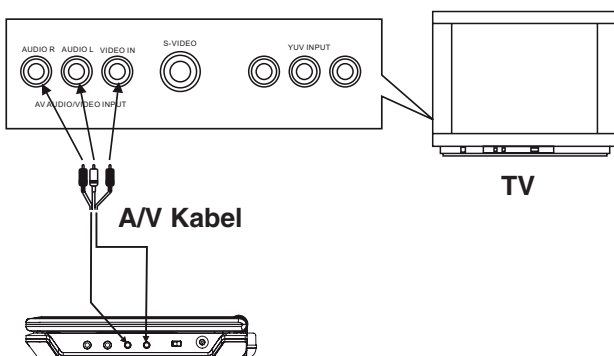

DVD-spilleren kan kobles til et eksternt TV-apparat med strømkabelen som følger med.

1. Påse da først at DVD-spilleren og TV/hjemmekinoforsterkeren er stengt før tilkobling.
2. Koble da de 3 RCA-kontaktene til TV-apparatet som vist på bildet.
  - Rød kontakt til **AUDIO R**
  - Hvit kontakt til **AUDIO L**
  - Gul kontakt til **VIDEO IN**
3. De to 3,5 mm kontaktene kobles deretter til DVD-spillerens lyd- og videoutganger.
  - Koble den 2-polede kontakten (kun en kabel fra kontanten) til uttaket merket **VIDEO OUT**.
  - Koble den 3-polede kontakten (to kabler fra kontanten) til uttaket merket **AUDIO OUT**.

# Bruk

## Start DVD-spilleren

Sett omkobleren (27) i **ON** posisjon for å starte enheten.

## Bruk fjernkontrollen

Pek med fjernkontrollen mot sensoren (21) på DVD-spillerens framside og trykk på ønsket knapp for ønsket funksjon.

## Bruk av hodetelefoner

Det kan kobles to par hodetelefoner til DVD-spilleren.

1. Senk lydvolument på enheten før du kobler til hodetelefonene.
2. Koble hodetelefonene (3,5 mm stereokontakt) til uttakene.
3. Juster til ønsket lydvolument.

**Obs!** Langvarig eksponering av høyt lydnivå fra headset kan forårsake skader på din hørsel.

## Spille en CD- eller DVD-plate

1. Trykk på **OPEN** for å åpne CD-lokket.
2. Legg i en CD- eller DVD-plate, med etiketten vendt oppover og lokk igjen lokket. Avspillingen starter automatisk og platens meny vises (dersom platen inneholder dette).
3. Bruk navigasjonsknappene for å navigere i platens meny. Marker dine valg og bekreft med **OK** for å starte spillingen.

## Spilling fra USB-minne eller minnekort

1. Sett omkobleren (27) i **ON** posisjon for å starte enheten.
2. Sett i ett USB-minne, eller SD/MMC-minnekort som inneholder musikk- eller videofiler, i respektive uttak på DVD-spillerens bakside. Spilleren detekterer automatisk det tilkoblede minnet og viser tilgjengelige filer og mapper i displayet.
  - Anm. Trykk og hold inne **STOP/USB/MMC** (13) for å skifte mellom DVD-plate eller USB-minne/minnekort.
3. Bruk navigasjonsknappene for å markere den mappe eller fil som du vil spille av. Trykk på **OK** for å bekrefte og starte avspillingen. Avspilling av den første filen i mappen starter automatisk.

## Endre lydvolument

Bruk **Volume +** og **Volume -** for å justere timene. Markering for innstilt lydvolument vises en kort stund i displayets øvre del.

## Neste/foregående spor/avsnitt

Bruk knappene |◀◀ eller ▶▶| for å gå til neste eller foregående avsnitt/spor.

## Hurtigspoling

- Trykk og hold inne |◀◀ eller ▶▶| for å hurtigsøke bakover eller framover i et avsnitt. En markering i displayet viser aktuell hastighet på hurtigspolingen.
- Trykk inn og hold den samme knappen inne igjen for å forandre hastigheten på hurtigspolingen. Du kan velge mellom 2, 4, 8 eller 20 ganger raskere avspilling.

## Stoppe avspilling

### Ved spilling av film:

- Trykk en gang på **STOP** for å stoppe spillingen. DVD-spilleren stiller seg i ventemodus og PRE STOP vises i displayet. Trykk på **PLAY/PAUSE** for å gjenoppta avspillingen.
- Trykk en gang til på **STOP** for å stoppe spillingen helt. Spilleren stiller seg i ventemodus.

### Ved spilling av musikk:

- Trykk på **STOP** for å stoppe avspillingen.

## Sakte avspilling (kun ved spilling av film)

- Under spilling trykkes **ZOOM/SLOW** inn en eller flere ganger og holdes inne for å aktivere og forandre spillehastigheten (slow motion). Hvert trykk forandrer avspillingshastigheten ned til en syvendedel av normal hastighet.
- Trykk på **PLAY/PAUSE** for å gå tilbake til normal avspilling.

## Repetere avspilling (Repeat)

Trykk en eller flere ganger på **REPEAT** for å velge hvilken type repetisjonsavspilling du ønsker. Displayet viser valgt funksjon:

|                   |  |
|-------------------|--|
| <b>REP 1</b>      | Repetere et kapittel/spor                                |
| <b>REP DIR</b>    | Repetere en hel katalog                                  |
| <b>REP ALL</b>    | Repetere hele platen/samtlige spor                       |
| <b>REP OFF</b>    | Normal spilling  |
| <b>REP A</b>      | Angir starten på repetisjonen mellom to spesifikke tider |
| <b>REP B</b>      | Angir slutten på repetisjonen mellom to spesifikke tider |
| <b>A-B CANCEL</b> | Avbryter repetisjonen mellom to spesifikke tider         |

**Anm.** Type repetisjon varierer avhengig av hvilken type media som spilles.

## Søke etter et avsnitt

1. Under spilling, trykk på **SEARCH** en gang på fjernkontrollen for å søke etter et avsnitt.
2. Bruk navigasjonsknappene for å markere tittel/spor, kapittel eller tidspunkt.
3. Bruk talltastene for å angi ønsket tittel/spor eller kapittel. Displayet viser aktuelt kapittel samt totalt antall kapitler, f.eks.: CH 002/022.
4. Trykk på **OK** for å bekrefte og starte avspillingen.
5. Når du skal ut av søkemenyen trykker du på **SEARCH** en gang til.

## Forhåndsprogrammert avspilling

Til sammen 16 spor kan forhåndsprogrammeres til å spilles av i ønsket rekkefølge.

1. Trykk da en gang på **PROGRAM** på fjernkontrollen under avspilling.
2. Velg ønsket programnummer med navigasjonsknappene.
3. Bruk tall- og navigasjonsknappene for å angi tittel- (T) og kapittelnummer (C).
4. Gjenta trinn 2 og 3 for å programmere inn flere kapitler/spor i din avspillingsliste.
5. Trykk på **OK** for å bekrefte og starte avspillingen. Avspillingen vil nå skje i den rekkefølgen som er programmert inn og **PRG PLAY** vises i displayet.
6. For å slette noe som er programmert, marker **<CLEAR>** i programmenyen og trykk på **OK** eller trykk to ganger på **STOP**.

## Forstørre eller forminske bildet

- Trykk en eller flere ganger på **ZOOM/SLOW** for å forstørre (inntil 4 ganger) eller forminske (ned til en fjærdedel) bildet. Displayet viser aktuell forstørrelse/forminskning.
- Bruk navigasjonsknappene for å flytte det forstørrede området.

## Vise avspillingsinformasjonen

Under avspilling, trykk gjentatte ganger på **DISPLAY** for å vise informasjon om spillingen. Informasjonen vises i displayets øvre del.

## Lydspor (DVD)

Fungerer kun på plater som inneholder flere spor.

- Trykk en eller flere ganger på **AUDIO** for å velge andre lydspor. Aktuelt språk vises i displayet. Aktuelt lydbilde vises i displayet.

## Bildevinkel (DVD)

- Fungerer kun med noen DVD-plater.
- Under avspilling, trykk og hold **ANGEL** inne for å vise og velge tilgjengelig bildevinkler.

## Undertekster (DVD)

- Fungerer kun med noen DVD-plater.
- Under avspilling, trykk gjentatte ganger på **SUBTITLE** for å velge språk for undertekstene. Aktuelt språk vises i displayet.

## Stille inn lysstyrke og fargegjengivelse

Du kan når som helst under avspillingen stille inn skjermens lysstyrke og fargegjengivelse.

Trykk gjentatte ganger på **SCREEN ON/OFF** på fjernkontrollen for å stille inn skjermens egenskaper. Juster deretter verdiene med knappene ◀ og ▶.

- **BRI** Lysstyrke
- **COL** Farge
- **CON** Kontrast

## MP3/MPEG4

1. Sett i en CD, DVD eller et minnekort som inneholder MP3- eller MPEG4-filer.
2. Etter en liten stund vil skjermen vise de mapper som finnes på platen/minnet og spillingen av den første mappen starter.
3. Bruk navigasjonsknappene for å markere den mappe eller fil som du vil spille av. Trykk på **OK** for å bekrefte og starte avspillingen. Avspilling av den første filen i mappen starter automatisk.
4. Bruk knappene |◀◀ eller ▶▶| for å gå til neste eller foregående spor.

## Bildevisning

1. Sett i en CD- eller DVD-plate som inneholder bilder i filformatet .Jpeg. Skjermen viser etter en liten stund de mapper som er på platen.
2. Bruk navigasjonsknappene for å markere en mappe eller bildefil som skal vises. Trykk på **OK** for å bekrefte. Visningen starter nå bildeframvisningen som lysbildeframvisning.
3. Bruk knappene |◀◀ eller ▶▶| for å gå til neste eller foregående spor.
4. Bruk **REPEAT** for å velge repetisjon av framvisningen (se avsnittet **Repetert avspilling**).
  - Under bildeframvisningen, trykk på navigasjonsknappene for å rotere eller vende på bildene.
  - Trykk en eller flere ganger på **ZOOM/SLOW** for å forstørre (inntil 4 ganger) eller forminske (ned til en fjærdedel) bildet. Displayet viser aktuell forstørrelse/forminskning.

# Innstillinger

Du kan når som helst aktivere innstillingsmenyen ved å trykke på knappen **SETUP**.

- Bruk navigasjonsknappene for å forflytte deg i menyen og trykk på **OK** for å bekrefte dine valg og innstillinger.
- Trykk en gang til på **SETUP** for å lagre og avslutte.

## Forklaring på menyer

Menyenes betegnelser vises her på engelsk.

### 1. SYSTEM SETUP (systeminnstillinger)

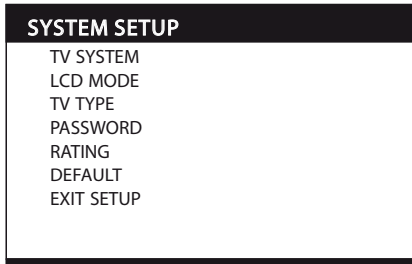

#### 1.1 TV SYSTEM

Her stiller du inn TV-systemet for utsignalet på DVD-spillerens videoutganger. Velg mellom **NTSC** (USA), **PAL** (Europa) eller **AUTO**.

#### 1.2 LCD MODE

Velger bildeformat for den interne skjermen. 4:3 eller 16:9.

#### 1.3 TV TYPE

Velger bildeformat for utsignalet på DVD-spillerens videoutganger.

#### 1.4 PASSWORD

Angi et passord for å låse eller låse opp enkelte av DVD-spillerens menyer mot uønsket bruk.

- Bruk talltastene på fjernkontrollen for å angi passordet "0000" (forhåndsvalgt). Bekrefte med **OK**.
- Gjenta ovennevnte instruksjon for å låse eller låse opp menyen, avhengig av tidligere innstilling



*Menyene beskyttet/låst*



*Menyene ubeskyttet/ulåst*

#### Forandre passord

- Angi det nåværende passordet ("0000" ved levering) for å låse opp menyene,  vises.
- Skriv inn et nytt passord med talltastene på fjernkontrollen. Låsen aktiveres og du må nå angi det nye passordet for å fjerne låsen (hvis du skulle glemme passordet kan du angi administrasjonspassordet 8200).

#### 1.5 RATING

Denne innstilling gir mulighet til å stille inn ønskede restriksjoner til barna for å forhindre at uønskede filmer vises. Velg ønsket grad (1 – 8).

#### 1.6 DEFAULT

Tilbakestiller DVD-spilleren til fabrikkinnstillinger.

## 2. LANGUAGE SETUP (språk)

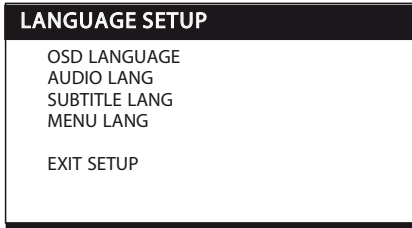

### 2.1 OSD LANGUAGE

Still inn språk for DVD-spillerens menyer.

### 2.2 AUDIO LANG

Stiller inn ønsket lydspor for DVD-plater (dersom det er spor tilgjengelig på platen).

### 2.3 SUBTITLE LANG

Stiller inn ønsket lydspor for DVD-plater (dersom det er spor tilgjengelig på platen).

### 2.4 MENU LANG

Stiller inn ønsket lydspor for DVD-plater (dersom det er spor tilgjengelig på platen).

## 3. VIDEO SETUP (bildeinnstillinger)

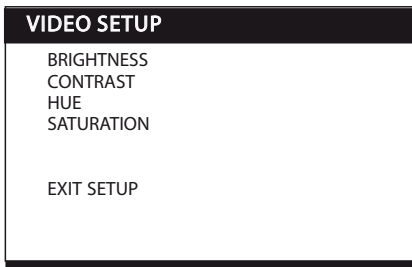

**BRIGHTNESS** Stiller inn skjermens lysstyrke.

**CONTRAST** Stiller inn skjermens kontrast.

**HUE** Stiller inn skjermens nyanser.

**SATURATION** Stiller inn skjermens metningspunkt.

## 4. SPEAKER SETUP (lydinnstillinger)

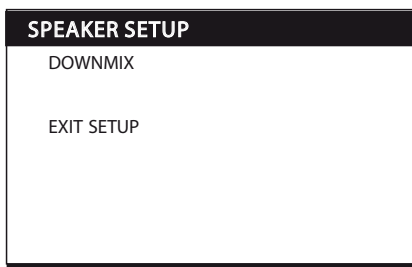

### 4.1 DOWNMIX

**LT/RT** Mikser ned fra stereo til mono.

**STEREO** Mikser ned fra 5.1-lyd til stereo (bruk denne hvis du ikke har en 5.1-kanals forsterker).

# Vedlikehold

## Rengjøring

- Trekk alltid ut strømledningen før rengjøring.
- Påse at det ikke kommer væske inn i DVD-spilleren.
- Bruk kun en lett fuktet klut ved rengjøring av dekkelet.
- Bruk aldri løsemidler eller rengjøringsmidler.

## Stell av plater



Hold platen i hullet og på kanten når du håndterer den, så det ikke kommer fingeravtrykk på selve platen.



Platen må ikke bøyes eller utsettes for direkte sollys eller annen varmekilde.



Oppbevar platene stående i sine futteraler.



Platene skal kun rengjøres med en tørr myk klut. Stryk fra sentrum av platen og utover. Bruk aldri rengjøringsmiddel eller sterke løsemidler.

## Feilsøking

| Felsymptom  | Förslag till åtgärd   |
|---|---|
| Enheten starter ikke, eller den skur seg plutselig av | <ul style="list-style-type: none"><li>• Påse at batteriet er korrekt installert.</li><li>• Påse at bil- eller nettadapteren er riktig koblet til.</li><li>• Start enheten på nytt ved først å slå av for så å skru på strømbryteren igjen.</li></ul>  |
| Produktet reagerer ikke på fjernkontrollens knapper   | <ul style="list-style-type: none"><li>• Sjekk at fjernkontrollens batterier er satt i riktig.</li><li>• Sett i nye batterier.</li><li>• Påse at fjernkontrollen er rettet mot sensoren på DVD-spillerens framside.</li><li>• Påse at ingen andre gjenstander forstyrrer fjernkontrollens signaler.</li></ul>  |
| Ikke noe bilde eller lyd                              | <ul style="list-style-type: none"><li>• Kontroller at ev. lyd- og bildekabler er riktig koblet til.</li><li>• Kontroller at platen som bruker er av typen DVD, DVD-RW, Video-CD, MP3 eller CD-audio.</li><li>• Sjekk at platen er hel og fri for riper, og at den er riktig plassert med etiketten vendt oppover.</li><li>• Kontroller at spillerens laserpickup ikke er skitten. Hvis det er tilfelle, ta kontakt med kundetjenesten.</li><li>• Kontroller at ev. tilkoblet TV-apparat er innstilt på riktig kanal (VIDEO, AV, etc.)</li></ul> |
| Ingen lyd   | <ul style="list-style-type: none"><li>• Påse at lokket er åpent. Når lokket er stengt er lyden kun aktivert via lydutgangene.</li><li>• Sjekk at lyden ikke er skrudd av.</li></ul>   |
| Ikke noe bilde  | <ul style="list-style-type: none"><li>• Kontroller at skjermen ikke er avskrudd ved å trykke på knappen <b>SCREEN/ON/OFF</b> på fjernkontrollen.</li></ul>  |
| Dårlig lyd/Dårlig bilde                               | <ul style="list-style-type: none"><li>• Kontroller platen. Bruk en ren og ripefri plate.</li></ul>  |

## Avfallshåndtering

Når du skal kvitte deg med produktet, skal dette skje i henhold til lokale forskrifter. Er du usikker på hvordan du går fram, ta kontakt med lokale myndigheter.

## Spesifikasjoner

|                             |  |
|-----------------------------|--|
| Plateformat:                | DVD, DVD-RW, MP3, MPEG4, CD-audio              |
| Skjermstørrelse:            | 9"   |
| Batteritype, DVD-spiller:   | 3,7 V, 2600 mAh, Litium Polymer                |
| Batteritype, fjernkontroll: | 2 x LR03/AAA (medfølger ikke)                  |
| Driftstid:                  | ca. 2,5 timer via det ladbare batteriet        |
| Ekstern spenning:           | 12 V DC, 9 mA (nett- og biladapter følger med) |



# Kannettava dvd-soitin

## Tuotenumero 18-8039/38-2905, malli DPU2290MB

Lue käyttöohjeet ennen tuotteen käyttöönottoa. Säilytä käyttöohjeet tulevaa tarvetta varten. Pidätämme oikeuden teknisten tietojen muutoksiin. Emme vastaa mahdollisista teksti- tai kuvavirheistä. Jos laitteeseen tulee teknisiä ongelmia, ota yhteys myymälään tai asiakaspalveluun (yhteystiedot käyttöohjeen lopussa).

## Sisällysluettelo

|                                |           |
|--------------------------------|-----------|
| <b>Turvallisuus</b>            | <b>33</b> |
| <b>Painikkeet ja toiminnot</b> | <b>34</b> |
| <b>Käytön aloittaminen</b>     | <b>36</b> |
| <b>Käyttö</b>                  | <b>37</b> |
| <b>Asetukset</b>               | <b>40</b> |
| <b>Huolto ja ylläpito</b>      | <b>42</b> |
| <b>Vianetsintä</b>             | <b>42</b> |
| <b>Kierrätys</b>               | <b>42</b> |
| <b>Tekniset tiedot</b>         | <b>42</b> |

## Turvallisuus

- Laitteen saa korjata vain valtuutettu huoltoliike.
- Älä pura tai muuta laitetta.
- Tuote on tarkoitettu vain sisäkäyttöön.
- Älä altista laitetta liian korkeille lämpötiloille, iskuille, kosteudelle tai vedelle.
- Älä sijoita laitetta sellaiseen paikkaan, josta se voi tippua veteen tai muuhun nesteeseen. Älä pane laitteen päälle nesteitä sisältäviä esineitä, kuten maljakoita tai limsapulloja.
- Älä käytä laitetta kosteissa tai pölyisissä tiloissa tai paikoissa, joissa siihen kohdistuu voimakasta värähtelyä.
- Sammuta mahdollinen valmiustila ja irrota pistoke yön ajaksi ja kun poistut kotoa.
- Älä altista akkua korkeille lämpötiloille.
- Älä kuuntele kuulokkeista kovaäänistä musiikkia pitkäkestoisesti, se voi vahingoittaa kuuloasi.



### LUOKAN 1 LASERLAITE

**Varoitus!** Älä avaa laitteen koteloita! Näkymätön lasersäde voi aiheuttaa silmävaurioita. Älä katso säteeseen edes optisten instrumenttien läpi.

# Painikkeet ja toiminnot

## Dvd-soitin

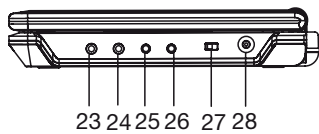
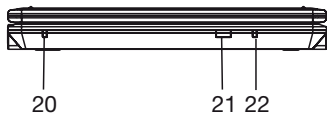
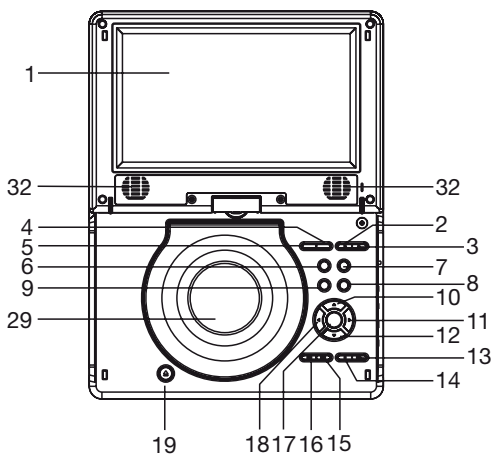

1. **TFT-näyttö**
2. **Äänenvoimakkuuden vähentäminen**
3. **Äänenvoimakkuuden lisääminen**
4. **MENU** Paluu edelliseen valikkoon
5. **TITLE** Paluu käynnistysvalikkoon
6. **DISPLAY** Levyn tiedot
7. **SETUP** Asetusvalikon aktivointi
8. **AUDIO** Ääniraita
9. **SUBTITLE** Tekstitys
10. **▲** Navigointipainike ylös
11. **▶** Navigointipainike oikealle
12. **▼** Navigointipainike alas
13. **PLAY/PAUSE** Aloita tai keskeytä toisto
14. **STOP/USB/SD/MMC** Pysäyttää toiston/Valitsee USB-muistin tai muistikortin
15. **▶▶ |** Seuraava jakso/  
pikakelaus eteenpäin
16. **| ◀◀** Edellinen jakso/  
pikakelaus taaksepäin
17. **OK/ENTER** Vahvistaa asetukset
18. **◀** Navigointipainike vasemmalle
19. **OPEN** Avaa levylokero
20. **Latauksen merkkivalo**
21. **Kaukosäätimen tunnistin**
22. **Valmiustilan merkkivalo**
23. **PHONES** Kuulokeliitäntä 1  
(3,5 mm:n liitäntä)
24. **PHONES** Kuulokeliitäntä 2  
(3,5 mm:n liitäntä)
25. **AUDIO** Television äänen liitäntä
26. **VIDEO** Television kuvan liitäntä
27. **POWER ON/OFF** Sammuttaa laitteen kokonaan
28. **DC IN 9-12 V** Ulkoisen virtalähteen  
sisääntulo/Laturi
29. **Levylokero**
30. **USB** USB-muistiliitäntä
31. **SD/MMC CARD** SD- tai MMC-muistikorttiliitäntä
32. **Kaiuttimet**

## Kaukosäädin

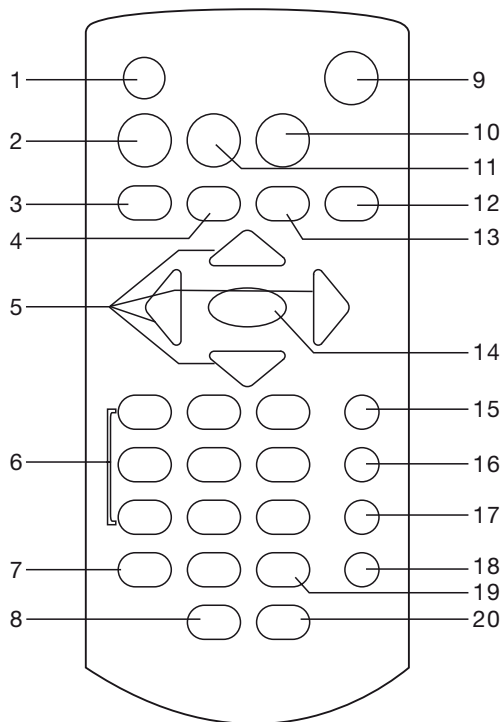

- |                                |   |
|--------------------------------|---|
| 1. <b>SCREEN ON/OFF</b>        | Säätää valonvoimakkuuden ja väritason. Sammuttaa tai käynnistää näytön.     |
| 2. <b>TITLE</b>                | Paluu käynnistysvalikkoon   |
| 3. <b>◀◀</b>                   | Edellinen jakso/pikakelaus taaksepäin                                       |
| 4. <b>▶▶</b>                   | Seuraava jakso/pikakelaus eteenpäin   |
| 5. <b>Navigointipainikkeet</b> | Siirtyminen valikoissa  |
| 6. <b>Numeropainikkeet</b>     |   |
| 7. <b>PROGRAM/ANGLE</b>        | Ohjelmoitu toisto/Kuvakulman vaihtaminen                                    |
| 8. <b>VOLUME (-)</b>           | Laskee äänenvoimakkuutta  |
| 9. <b>ON/STANDBY</b>           | Kytkee laitteen päälle tai pois päältä                                      |
| 10. <b>SETUP</b>               | Asetusvalikon aktivointi  |
| 11. <b>MENU</b>                | Paluu edelliseen valikkoon  |
| 12. <b>DISPLAY</b>             | Näyttää levyn tiedot  |
| 13. <b>STOP/USB/SD/MMC</b>     | Keskeyttää toiston/Vaihtaa alas painettuna USB-, SD- ja MMC-kortin välillä. |
| 14. <b>OK/PLAY/PAUSE</b>       | Asetuksen vahvistaminen/Toiston käynnistäminen tai keskeyttäminen           |
| 15. <b>SUBTITLE</b>            | Tekstitys   |
| 16. <b>AUDIO</b>               | Ääniraita   |
| 17. <b>SEARCH</b>              | Halutun kohdan etsintä  |
| 18. <b>REPEAT</b>              | Uudelleentoisto   |
| 19. <b>ZOOM/SLOW</b>           | Suurentaa kuvaa/Toistaa hitaasti alas painettuna                            |
| 20. <b>VOLUME (+)</b>          | Nostaa äänenvoimakkuutta  |

# Käytön aloittaminen

## Kaukosäätimen paristojen asettaminen

Avaa kaukosäätimen takana oleva paristolokero ja aseta 2 kpl LR03-/AAA-paristoja. Varmista, että paristot tulevat oikein päin.

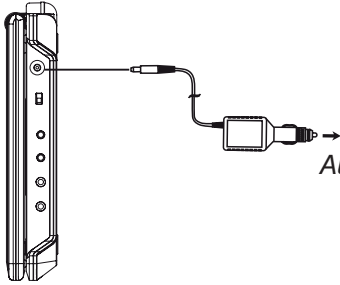

## Virtalähde autossa

Liitä autosovitin dvd-soittimen jänniteliitintään (28) ja 12 tai 24 voltin savukkeensytytinkieliin.

**Huom.!** Käytä ainoastaan mukana tullutta autosovitinta.

*Auton savukkeensytytinkieliin*

*Sulake*

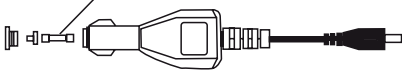

## Sulakkeen vaihto

1. Ruuvaa päätyrenkas (a) pois autosovittimesta.
2. Vaihda sulake (c) uuteen, joka on tyyppiä T3, 15 A.
3. Ruuvaa päätyrenkas takaisin paikalleen. Varmista, että kontaktinasta (b) on asetettu oikein päätyrenkaaseen, ennen kuin ruuvaat sen takaisin.

## Virtalähde sisätiloissa

Liitä pakkauksen muuntaja dvd-soittimen jänniteliitintään (28) ja seinäpistorasiaan.

**Huom.!** Irrota autosovitin tai muuntaja dvd-soittimesta, kun et käytä soitinta.

## Ulkoiseen televisioon tai kotiteatterivahvistimeen liittäminen

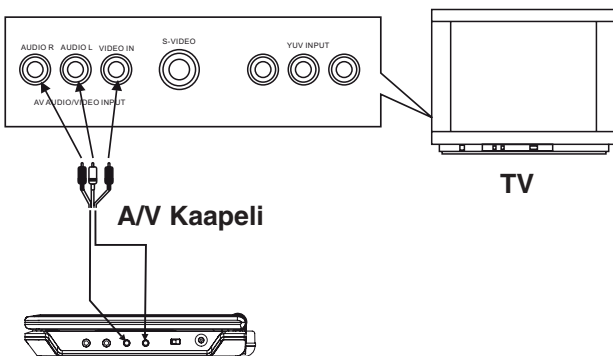

Voit liittää dvd-soittimen televisioon pakkauksen liitäntäjohdolla.

1. Varmista ensin, että dvd-soitin ja televisio/kotiteatterivahvistin ovat pois päältä ennen liittämistä.
2. Liitä 3 RCA-liitintä televisioon kuvan mukaisesti.
  - **Punainen** liitin: **AUDIO R**
  - **Valkoinen** liitin: **AUDIO L**
  - **Keltainen** liitin: **VIDEO IN**
3. Liitä kaksi 3,5 mm:n liitintä dvd-soittimen ääni- ja videoliitintöihin.
  - Liitä 2-napainen liitin (liittimestä lähtee yksi johto) **VIDEO OUT**-liitintään.
  - Liitä 3-napainen liitin (liittimestä lähtee kaksi johtoa) **AUDIO OUT**-liitintään.

# Käyttö

## Käynnistä dvd-soitin

Aseta säädin (27) **ON**-asentoon, niin laite käynnistyy.

## Kaukosäätimen käyttö

Suuntaa kaukosäädin kohti dvd:n etupuolella olevaa tunnistinta (21) ja paina haluttua painiketta.

## Kuulokkeiden käyttö

Dvd-soittimeen voidaan liittää kahdet kuulokkeet samanaikaista kuuntelua varten.

1. Vähennä ensin äänenvoimakkuutta, ennen kuin liität kuulokkeet.
2. Liitä kuulokkeet (3,5 mm:n stereopistoke) jompaan kumpaan kuulokeliitäntään (23/24).
3. Säädä äänenvoimakkuus haluamaksesi.

**Huom.!** Älä kuuntele kuulokkeista kovaäänistä musiikkia pitkäkestoisesti, se voi vahingoittaa kuuloasi.

## Cd- tai dvd-levyn toisto

1. Avaa levylokero painamalla **OPEN**.
2. Aseta lokeroon cd- tai dvd-levy etikettipuoli ylöspäin. Sulje levylokero. Toisto alkaa automaattisesti, ja levyn valikko tulee näkyville (jos levy sisältää valikon).
3. Siirry levyn valikossa navigointipainikkeilla. Merkitse haluamasi valinnat ja vahvista ja aloita toisto painamalla **OK**.

## Toisto USB-muistista tai muistikortilta

1. Aseta säädin (27) **ON**-asentoon, niin laite käynnistyy.
2. Aseta musiikki- tai videotiedostoja sisältävä USB-muisti tai SD-/MMC-muistikortti dvd-soittimen takapuolen liitäntään (30 & 31). Soitin tunnistaa automaattisesti liitetyn muistin ja näytölle ilmestyvät saatavilla olevat tiedostot ja kansiot.
  - **Huom.** Voit vaihtaa dvd-levyn ja USB/SD/MMC-kortin välillä painamalla pitkään **STOP/USB/SD/MMC** (13) kaukosäätimessä.
3. Siirry navigointipainikkeilla haluamasi kansioon kohdalle. Vahvista ja aloita toisto painamalla **OK**. Toisto alkaa automaattisesti ensimmäisestä tiedostosta.

## Muuta äänenvoimakkuutta

Säädä äänenvoimakkuus näppäimillä **Volume +** ja **Volume -**. Säädetty äänenvoimakkuus näkyy hetken ajan näytön yläosassa.

## Seuraava/edellinen raita tai jakso

Siirry edelliseen tai seuraavaan jaksoon tai raitaan painamalla |◀◀ tai ▶▶|.

## Pikakelaus

- Pikakelaus eteen tai taakse pitämällä pohjassa |◀◀ tai ▶▶|. Näytöllä näkyy pikakelausnopeus.
- Paina painiketta uudelleen pitkään, jos haluat muuttaa pikakelausnopeutta. Valittavana on 2-, 4-, 8- tai 20-kertainen nopeus.

## Toiston keskeyttäminen

### Filmiä toistettaessa:

- Lopeta toisto painamalla kerran **STOP**. Dvd-soitin siirtyy odotustilaan, ja näytöllä lukee PRE STOP. Jatka toistoa painamalla **PLAY/PAUSE**.
- Lopeta toisto kokonaan painamalla uudestaan **STOP**. Soitin siirtyy odotustilaan.

### Musiikkia toistettaessa:

- Lopeta toisto painamalla **STOP**.

## Hidas toisto (ainoastaan filmiä toistettaessa)

- Aktivoi hidas toisto (slow motion) painamalla toiston aikana pohjaan **ZOOM/SLOW** kerran tai useasti. Jokainen painallus laskee toiston nopeutta seitsemäsosan normaalinopeudesta.
- Palaa normaaliin toistoon painamalla **PLAY/PAUSE**.

## Uudelleentoisto (Repeat)

Valitse uudelleentoiston tapa painamalla toiston aikana **REPEAT** kerran tai useasti. Näytöllä näkyy valittu toistotapa:

|                   |  |
|-------------------|--|
| <b>REP 1</b>      | Toistaa uudelleen jakson/raidan                          |
| <b>REP DIR</b>    | Toistaa uudelleen koko luettelon                         |
| <b>REP ALL</b>    | Toistaa uudelleen koko levyn/kaikki raidat               |
| <b>REP OFF</b>    | Normaali toisto  |
| <b>REP A</b>      | Kertoo alkukohdan tiettyä osiota uudelleentoistettaessa  |
| <b>REP A</b>      | Kertoo loppukohdan tiettyä osiota uudelleentoistettaessa |
| <b>A-B CANCEL</b> | Keskeyttää tietyn osion uudelleentoiston                 |

**Huom.** Uudelleentoiston tyyppi voi vaihdella riippuen toistettavasta mediasta.

## Jakson etsiminen

1. Paina toiston aikana kerran kaukosäätimen **SEARCH**-painiketta etsiäksesi jotain tiettyä jaksoa.
2. Merkitse otsikko/raita, jakso tai aika navigointipainikkeilla.
3. Syötä haluamasi raidan tai kappaleen numero numeropainikkeilla. Näytöllä näkyy valittu jakso sekä kaikkien jaksojen määrä, esim. CH 002/022.
4. Aloita toisto painamalla **OK**.
5. Poistu hakuvalikosta painamalla **SEARCH**.

## Ohjelmoitu toisto

Voit ohjelmoida enintään 16 raitaa toistettavaksi haluamassasi järjestyksessä.

1. Paina toiston aikana kerran kaukosäätimen **PROGRAM**-painiketta.
2. Valitse ohjelmanumero navigointipainikkeilla.
3. Valitse otsikonumero (T) ja jaksonumero (C) numero- ja navigointipainikkeilla.
4. Ohjelmoi lisää jaksoja/raitoja toistamalla kohtia 2 ja 3.
5. Vahvista ja aloita toisto painamalla **OK**. Toisto tapahtuu nyt ohjelmoidussa järjestyksessä ja näytöllä lukee **PRG PLAY**.
6. Jos haluat poistaa valmiin ohjelmoinnin, valitse ohjelmavalikosta **<CLEAR>** ja paina **OK** tai kaksi kertaa **STOP**.

## Kuvan suurentaminen tai pienentäminen

- Suurena (4-kertaiseksi) tai pienennä (4-osaan) kuvaa painamalla kaukosäätimen **ZOOM/SLOW**-painiketta tarpeeksi monta kertaa. Näytöllä näkyy valittu suurennus tai pienennys.
- Siirrä suurennettua kohtaa navigointipainikkeilla.

## Toistotietojen katsominen

Katsele toiston tietoja painamalla **DISPLAY** toiston aikana. Tiedot näkyvät näytön yläosassa.

## Ääniraita (dvd)

Toiminto toimii vain levyillä, joissa on useampia ääniraitoja.

- Vaihda ääniraitaa painamalla **AUDIO** tarpeeksi monta kertaa. Valittu kieli näkyy näytöllä. Valittu ääniasetus näkyy näytöllä.

## Kuvakulma (dvd)

- Toimii vain tietyissä dvd-filmeissä.
- Valitse sopiva kuvakulma toiston aikana painamalla pitkään **ANGLE**.

## Tekstitys (dvd)

- Toimii vain tietyissä dvd-levyissä.
- Valitse tekstityksen kieli painamalla toiston aikana **SUBTITLE** tarpeeksi monta kertaa. Valittu kieli näkyy näytöllä.

## Valonvoimakkuuden ja värintoiston säätäminen

Voit säätää näytön valonvoimakkuutta ja värintoistoa milloin tahansa toiston aikana.

Muuta näytön ominaisuuksia painamalla useita kertoja kaukosäätimen **SCREEN ON/OFF** -painiketta. Säädä arvoa painikkeilla ◀ ja ▶.

- **BRI** Valonvoimakkuus
- **COL** Väri
- **CON** Kontrasti

## Mp3/Mpeg4

1. Aseta lokeroon cd- tai dvd-levy tai muistikortti, joka sisältää mp3- tai mpeg4-tiedostoja.
2. Näytöllä näkyy hetken kuluttua levyllä tai muistissa olevat kansiot. Ensimmäisen kansion toisto alkaa automaattisesti.
3. Siirry navigointipainikkeilla haluamasi kansion kohdalle. Vahvista ja aloita toisto painamalla **OK**. Toisto alkaa automaattisesti ensimmäisestä tiedostosta.
4. Siirry edelliseen tai seuraavaan raitaan painamalla |◀◀ tai ▶▶|.

## Kuvanäyttö

1. Aseta levylokeroon cd- tai dvd-levy, joka sisältää jpeg-formaatin kuvia. Näytöllä näkyy hetken kuluttua levyllä olevat kansiot.
2. Valitse kansio tai kuvatiedosto navigointipainikkeilla. Vahvista painamalla **OK**. Kuvien näyttö käynnistyy kuvaesityksenä.
3. Siirry edelliseen tai seuraavaan kuvaan painamalla |◀◀ tai ▶▶|.
4. Valitse kuvaesityksen uudelleentoisto painamalla **REPEAT**. Katso kappaletta **Uudelleentoisto**.
  - Käännä tai pyöritä kuvaa kuvaesityksen aikana navigointipainikkeilla.
  - Suurena (4-kertaiseksi) tai pienennä (4-osaan) kuvaa painamalla **ZOOM/SLOW** tarpeeksi monta kertaa. Näytöllä näkyy valittu suurennus tai pienennys.

## Asetukset

Voit avata asetusvalikon milloin tahansa painamalla laitteen tai kaukosäätimen **SETUP**-painiketta.

- Siirry valikoissa navigointipainikkeilla. Vahvista tekemäsi valinnat painamalla **OK**.
- Poistu valikoista painamalla **SETUP**.

## Valikkojen selitykset

Valikkojen nimet kerrotaan alla englanniksi.

### 1. SYSTEM SETUP (järjestelmäasetukset)

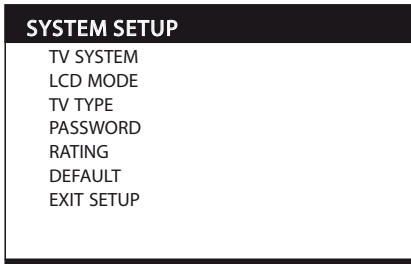

#### 1.1 TV SYSTEM

Aseta tv-järjestelmä dvd-soittimen videoliitännän signaalin mukaan. Vaihtoehtoina ovat **NTSC (USA)**, **PAL (Eurooppa)** ja **AUTO**.

#### 1.2 LCD MODE

Valitse näytön kuvakoko. Vaihtoehdot ovat 4:3 ja 16:9.

#### 1.3 TV TYPE

Valitse kuvaformaatti dvd-soittimen videoliitännän signaalin mukaan.

#### 1.4 PASSWORD

Valitse salasana, joka lukitsee ja avaa dvd-soittimen tietyt valikot.

- Syötä salasana "0000"(tehdasasetus) kaukosäätimen numeropainikkeilla. Vahvista painamalla **OK**.
- Avaa tai sulje valikot (aikaisemmista asetuksista riippuen) noudattamalla yllä olevia ohjeita.



*Valikot suojattu/lukittu*



*Valikot suojaamatta/auki*

#### Salasanan muuttaminen:

- Syötä senhetkinen salasana (tehdasasetus "0000") avataksesi valikot. Näytöllä näkyy .
- Syötä uusi salasana kaukosäätimen numeropainikkeilla. Valikot lukittuvat. Syötä uusi salasana uudestaan, niin valikot avautuvat. (Jos unohdat salasanan, voit antaa järjestelmänvalvojan salasanan 8200).

#### 1.5 RATING

Aseta rajoituksia lapsille, jotta he eivät pääse katsomaan sopimattomia elokuvia. Valitse haluamasi aste (1–8).

#### 1.6 DEFAULT

Tehdasasetusten palautus.



## 2. LANGUAGE SETUP (kieli)

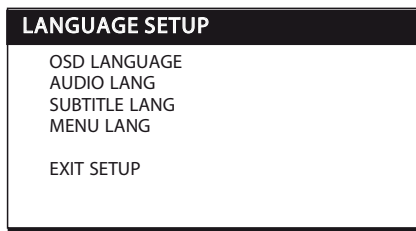

### 2.1 OSD LANGUAGE

Valitse dvd-soittimen valikoiden kieli.

### 2.2 AUDIO LANG

Valitse dvd-levyn ääniraita, jos valittavissasi on useita ääniraitoja.

### 2.3 SUBTITLE LANG

Valitse dvd-levyn tekstityskieli, jos valittavissasi on useita kieliä.

### 2.4 MENU LANG

Valitse dvd-levyn valikoiden kieli, jos valittavissasi on useita kieliä.

## 3. VIDEO SETUP (kuva-asetukset)

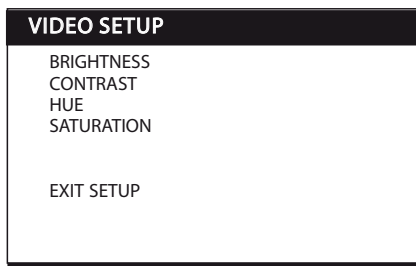

**BRIGHTNESS** Säädä näytön kirkkaus

**CONTRAST** Säädä näytön kontrasti

**HUE** Säädä näytön värisävyjä

**SATURATION** Säädä näytön saturaatio

## 4. SPEAKER SETUP (ääniasetukset)

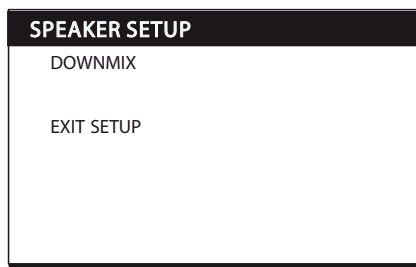

### 4.1 DOWNMIX

**LT/RT** Miksaa stereosta monoon.

**STEREO** Miksaa 5.1 -äänestä stereoon (valitse tämä, jos et käytä 5.1 -kanavaista vahvistinta).

# Huolto ja ylläpito

## Puhdistus

- Irrota aina pistoke verkkovirrasta ennen laitteen puhdistusta.
- Varmista, että laitteeseen ei pääse kosteutta.
- Käytä kosteaa liinaa, kun puhdistat laitteen kotelo.
- Älä käytä voimakkaita puhdistusaineita tai liuottimia.

## Käsittele levyjä oikein



Pitele levyä reiästä ja reunasta. Näin vältät sormenjälkien ja lian kertymisen levyn pintaan.



Älä taivuta levyä äläkä altista sitä suoralle auringonvalolle tai muulle lämmönlähteelle.



Säilytä levyjä koteloihinsa.



Puhdista levyt kuivalla ja pehmeällä liinalla keskeltä ulospäin. Älä käytä puhdistusaineita tai vahvoja liuottimia.

## Vianetsintä

| Vika   | Toimenpide  |
|--|---|
| Soitin ei käynnisty tai kytketty pois päältä | <ul style="list-style-type: none"><li>• Varmista, että akku on ladattu.</li><li>• Varmista, että autosovitin tai muuntaja on liitetty oikein.</li><li>• Käynnistä laite uudelleen painamalla se pois päältä ja takaisin päälle virtakytkimestä.</li></ul>   |
| Soitin ei reagoi kaukosäätimeen              | <ul style="list-style-type: none"><li>• Varmista, että kaukosäätimen paristot on asetettu oikein.</li><li>• Vaihda vanhojen paristojen tilalle uudet.</li><li>• Varmista, että suuntaat kaukosäätimen dvd-soittimen etupuolen tunnistinta kohti.</li><li>• Varmista, ettei kaukosäätimen signaalia estä mikään esine.</li></ul>   |
| Ei kuvaa tai ei ääntä                        | <ul style="list-style-type: none"><li>• Tarkista, että ääni- ja kuvakaapelit on liitetty oikein.</li><li>• Tarkista, että levy on tyyppiä dvd, dvd-rw, mp3 tai cd-audio.</li><li>• Tarkista, että levy on ehjä eikä siinä ole naarmuja. Tarkista myös, että se on asetettu lokeroon etikettipuoli ylöspäin.</li><li>• Tarkista, ettei soittimen laserlukupää ole likainen. Jos se on likainen, ota yhteyttä asiakaspalveluun.</li><li>• Varmista, että televisio on asetettu oikealle kanavalle (video, av tms.).</li></ul> |
| Ei ääntä                                     | <ul style="list-style-type: none"><li>• Varmista, että kansi on auki. Kun kansi on suljettu, ääni aktivoituu vain ääni- tai kuulokeulostulojen kautta.</li><li>• Varmista, ettei ääntä ole sammutettu.</li></ul>  |
| Ei kuvaa                                     | <ul style="list-style-type: none"><li>• Varmista, ettei näyttö ole sammutettu painamalla kaukosäätimen <b>SCREEN ON/OFF</b> -painiketta.</li></ul>  |
| Huono ääni tai huono kuva                    | <ul style="list-style-type: none"><li>• Tarkista levyn kunto. Käytä ehjää ja naarmutonta levyä.</li></ul>   |

## Kierrätys

Kierrätä tuote asianmukaisesti, kun poistat sen käytöstä. Ota yhteys kuntasi jäteneuvontaan, mikäli olet epävarma.

## Tekniset tiedot

|                        |  |
|------------------------|--|
| Levyformaatti          | Dvd, dvd-rw, mp3, mpeg4, cd-audio                    |
| Näytön koko            | 9"   |
| Akkutyyppi, dvd-soitin | 3, 7 V, 2600 mAh, Litium Polymer                     |
| Kaukosäätimen paristot | 2 x LR03/AAA (eivät sisälly)                         |
| Käyttöaika             | noin 2,5 tuntia ladattavalla akulla                  |
| Ulkoisen käyttöjännite | 9–12 V DC, 2000 mAh (mukana muuntaja ja autosovitin) |



## SVERIGE

---

KUNDTJÄNST      Tel: 0247/445 00  
Fax: 0247/445 09  
E-post: kundtjanst@clasohlson.se

INTERNET      www.clasohlson.se

BREV      Clas Ohlson AB, 793 85 INSJÖN

## NORGE

---

KUNDESENTER      Tlf.: 23 21 40 00  
Faks: 23 21 40 80  
E-post: kundesenter@clasohlson.no

INTERNETT      www.clasohlson.no

POST      Clas Ohlson AS, Postboks 485 Sentrum, 0105 OSLO

## SUOMI

---

ASIAKASPALVELU      Puh: 020 111 2222  
Faksi: 020 111 2221  
Sähköposti: info@clasohlson.fi

INTERNET      www.clasohlson.fi

OSOITE      Clas Ohlson Oy, Yrjönkatu 23 A, 00100 HELSINKI

## GREAT BRITAIN

---

For consumer contact, please visit  
[www.clasohlson.co.uk](http://www.clasohlson.co.uk) and click on  
customer service.

INTERNET      www.clasohlson.co.uk

**CLAS OHLSON**