

# Indholdsfortegnelse

## Generelt

<b>Generelle oplysninger .....</b>	<b>92</b>
Foranstaltninger ved opsætning .....	92
Copyright-meddelelse.....	92
Medfølgende tilbehør .....	92
Rengøring af diske .....	92
Om genbrug.....	92

## Produktoversigt

<b>Din DVD-afspiller.....</b>	<b>93</b>
<b>Fjernbetjening .....</b>	<b>94-96</b>
Brug af fjernbetjeningen .....	96

## Tilslutninger

<b>Grundlæggende tilslutninger .....</b>	<b>97-98</b>
Trin 1: Tilslutning til fjernsyn.....	97
Mulighed 1: Brug af SCART-stik (RGB).....	97
Mulighed 2: Brug af composite video-stik (CVBS).....	97
Mulighed 3: Brug af component video-stik (Y Pb Pr).....	98
Trin 2: Tilslutning af strømkablet.....	98
<b>Øvrige tilslutninger .....</b>	<b>99</b>
Tilslutning til et analogt stereoanlæg.....	99
Tilslutning til en digital AV-forstærker/modtager .....	99

## Basisopsætning

<b>Sådan kommer du i gang .....</b>	<b>100-102</b>
Sådan finder du TV-kanalen.....	100
Indstilling af foretrukket sprog .....	100-101
Sprog til visning på skærmen (OSD-sprog) .....	100
Sprog til lyd, undertekster og diskmenuer for DVD-afspilning .....	101
Konfiguration af funktion til progressiv scanning .....	102

## Diskafspilning

<b>Diskbetjening.....</b>	<b>103-113</b>
Diske, der kan afspilles .....	103
Områdekoder til DVD-diske .....	103
Afspilning af en disk .....	104
Grundlæggende afspilningsfunktioner .....	104
Andre afspilningsfunktioner for videodiske .....	105-106
Brug af diskmenuen .....	105
Ændring af sproget til lydspor .....	106
Ændring af sprog i undertekster .....	106
Zoom .....	106
Afspilningskontrol (VCD/SVCD).....	106

# Indholdsfortegnelse

Brug af menupunkter i skærmmenuen .....	107-109
Valg af titel/kapitel/spor.....	107
Skift af kameravinkler .....	107
Søgning ud fra tid .....	108
Se spilletid.....	108
Preview (VCD/SVCD/DVD).....	108
Valg af forskellige gentagelsesfunktioner.....	109
Gentagelse af et specifikt afsnit (A-B).....	109
Særlig funktion til audio-CD .....	110
Afspilning af en DivX®-disk.....	110
Afspilning af en JPEG-fotodisk (diasshow) .....	111
Eksempelvisning .....	111
Zoom .....	111
Vend/rotér billede.....	111
Afspilning af en MP3/WMA-disk.....	112
Samtidig afspilning af musik og billedfiler.....	113
<b>USB-afspilning</b>	
<b>USB-betjening.....</b>	<b>114</b>
<b>Opret MP3</b>	
<b>Opret MP3-filer.....</b>	<b>115</b>
Oprettelse af lyd-CD til MP3-format.....	115
<b>Opsætningsmuligheder</b>	
<b>Punkter på opsætningsmenuen .....</b>	<b>116-123</b>
Åbning af opsætningsmenuen.....	116
Siden Generel opsætning.....	117
Ops. Af Lyd .....	118-119
Ops. Video .....	120-121
Indstillingsside.....	122-123
<b>Andet</b>	
<b>Opgradering af software.....</b>	<b>124</b>
Installation af den nyeste software.....	124
<b>Fejlfinding.....</b>	<b>125-127</b>
<b>Ofte stillede spørgsmål (USB).....</b>	<b>128</b>
<b>Specifikationer .....</b>	<b>129</b>
<b>Ordførte .....</b>	<b>130-131</b>

# Generelle oplysninger

## ADVARSEL!

Denne enhed indeholder ingen dele, der kan repareres af brugeren. Reparationer bør kun udføres af kvalificerede teknikere.

## Foranstaltninger ved opsætning

### En egnet placering

- Placer denne enhed på en flad, hård og stabil overflade. Placer aldrig enheden på et tæppe.
- Placer aldrig enheden oven på andet udstyr, der kan opvarme den (f.eks. en receiver eller forstærker).
- Placer aldrig noget under enheden (f.eks. CD'er eller blade).
- Installer enheden tæt på stikkontakten, hvor det er nemt at komme til stikket på strømkablet.

### Plads til ventilation

- Anbring enheden et sted med tilstrækkelig ventilation for at forhindre, at der ophober sig varme inde i enheden. Sørg for mindst 10 cm (4") fri plads bag ved og over enheden og mindst 5 cm (2") til venstre og højre for enheden for at undgå overophedning.

### Undgå høje temperaturer, fugt, vand og støv

- Enheden må ikke udsættes for dryp eller sprøjt.
- Anbring ikke ting eller genstande, der kan beskadige enheden (f.eks. ting, der indeholder væske eller tændte stearinlys).

## Copyright-meddelelse

Kopiering af kopibeskyttet materiale, herunder computerprogrammer, filer, udsendelser og lydindspilninger, kan være i strid med reglerne om ophavsret og med lovgivningen. Dette udstyr bør ikke bruges til disse formål.

## Medfølgende tilbehør

- 1 fjernbetjening med batterier

## Rengøring af diske

### ADVARSEL!

Risiko for skade på disk! Benyt aldrig opløsningsmidler som benzen, fortyndere, rensesker, eller antistatisk spray beregnet til diske.

- Rens disken med en rensklud med mikrofibre fra centrum mod kanten i en lige bevægelse.

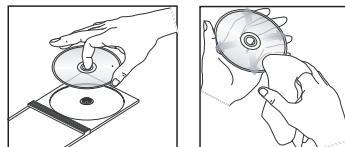

## Om genbrug

Denne brugerhåndbog er udskrevet på ikke-forurenende papir. Denne enhed indeholder mange materialer, der kan genbruges. Hvis du smider gammelt udstyr ud, bedes du aflevere det på en genbrugsstation. Overhold de lokale regler angående udsmidning af emballage, brugte batterier og gammelt udstyr.

# Din DVD-afspiller

## Til DVP3260

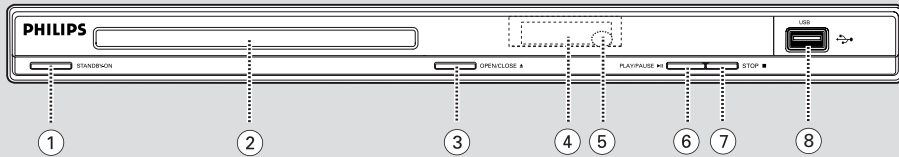

## Til DVP3264

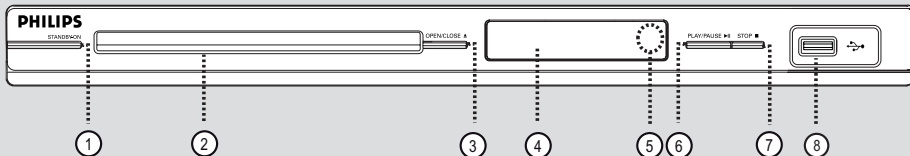

Dansk/Norsk

### ① **STANDBY-ON**

- Tænder for enheden eller skifter til normal standbytilstand.

### ② **Diskskuffe**

### ③ **OPEN/CLOSE ▲**

- Åbner eller lukker diskskuffen.

### ④ **Display**

- Viser oplysninger om enhedens nuværende status.

### ⑤ **IR-sensor**

- Ret fjernbetjeningen mod denne sensor.

### ⑥ **PLAY/PAUSE ►||**

- Starter/holder pause i afspilning.

### ⑦ **STOP ■**

- Stopper afspilningen.

### ⑧ **↔ (USB)-stik**

- Indgang til at indsætte USB-flash-drev eller digitalkamera.

\*Ikke alle mærker og modeller af digitalkameraer understøttes.

# Fjernbetjening

Dansk/Norsk

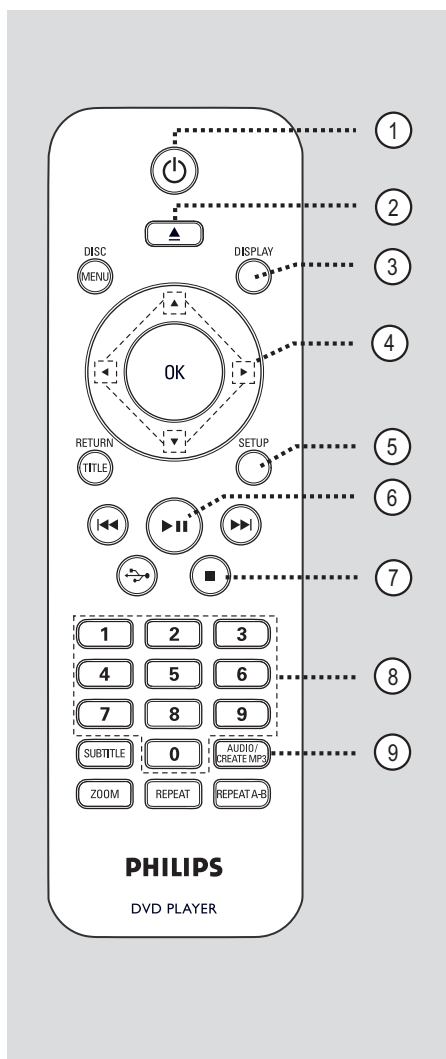

- ① **⏻** (Standby-tændt)
  - Tænder for enheden eller skifter til normal standbytilstand.
- ② **▲** (Åbn/luk)
  - Åbner eller lukker diskskuffen.
- ③ **DISPLAY**
  - Viser den aktuelle status eller oplysninger om disken.
- ④ **▲▼◀▶**
  - **▲▼**: Piletaster til at gå op/ned, eller tryk op/ned for at søge langsomt fremad eller tilbage.
  - **◀▶**: Piletaster til at flytte til venstre/højre eller trykke til venstre/højre for en hurtig søgning frem eller tilbage.
- ⑤ **SETUP**
  - Åbner eller lukker diskens opsætningsmenu.
- ⑥ **▶||** (Afspil/pause)
  - Starter eller sætter afspilningen på pause.
- ⑦ **■** (Stop)
  - Stopper afspilningen.
- ⑧ **Numerisk tastatur 0-9**
  - Vælger et spor eller titelnummer på disken.
- ⑨ **AUDIO/CREATE MP3**
  - Vælger et sprog for lyd eller en lydkanal.
  - Ved adgang åbnes MP3-menuen.

## Fjernbetjening (fortsat)

- ⑩ **DISC MENU**
- Åbner eller lukker diskens indholdsmenu.
  - Ved VCD 2.0 og SVCD tændes eller slukkes afspilningskontrollen.
- ⑪ **OK**
- Bekræfter en indtastning eller et valg.
- ⑫ **RETURN/TITLE**
- Vender tilbage til den forrige menu eller viser titelmenuen.
- ⑬ **◀◀ / ▶▶ (Forrige/Næste)**
- Springer til forrige eller næste titel/kapitel/spor.
  - Hold denne knap nede, hvis du vil starte hurtig søgning frem eller tilbage.
- ⑭ **↔ (USB)**
- Skifter til USB-tilstand og viser indholdet på USB-enheden.
- ⑮ **SUBTITLE**
- Vælger et DVD-undertekstsprog.
- ⑯ **ZOOM**
- Zoomer billedet på TV'et.
- ⑰ **REPEAT**
- Vælger forskellige gentagelsesfunktioner. Slår gentagelsesfunktionen fra.
- REPEAT A-B**
- Gentager et bestemt afsnit på en disk.

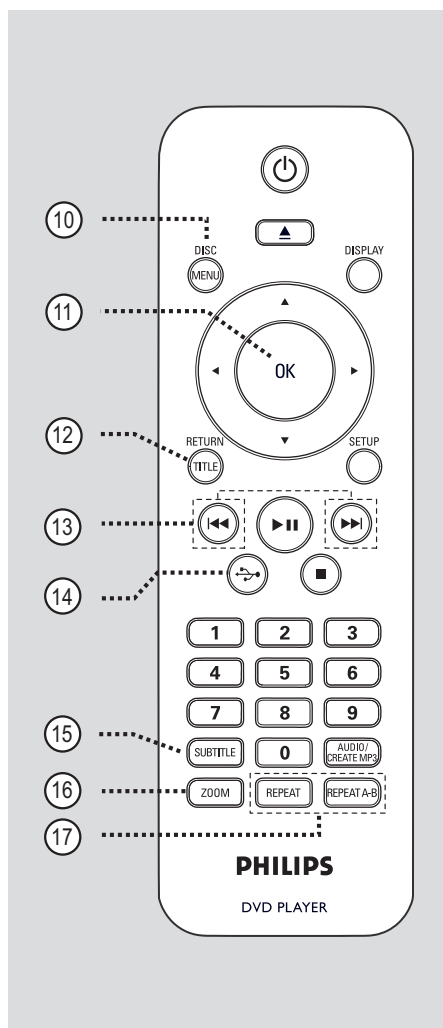

Dansk/Norsk

## Fjernbetjening (fortsat)

### Brug af fjernbetjeningen

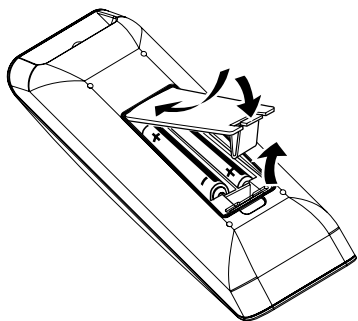

Dansk/Norsk

- 1 Åbn batterirummet.
- 2 Isæt to batterier af typen R03 eller AAA, og følg anvisningerne (+ -) inde i batterirummet.
- 3 Luk dækslet.
- 4 Ret fjernbetjeningen direkte mod fjernbetjeningssensoren (IR) på frontpanelet.

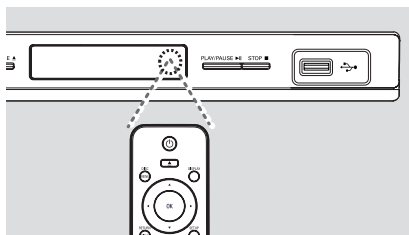

#### Bemærk:

Placer ikke genstande mellem fjernbetjeningen og enheden, mens du betjener den.

- 5 Vælg derefter den ønskede funktion (f.eks. ►||).

#### ADVARSEL!

- Fjern batterierne, hvis de er opbrugte, eller hvis fjernbetjeningen ikke skal bruges i længere tid.
- Bland ikke batterier af forskellig type og alder (gamle/nye eller brunstens/alkaline osv.).
- Batterier indeholder kemiske stoffer, og de skal derfor bortskaffes på forsvarlig vis.

# Grundlæggende tilslutninger

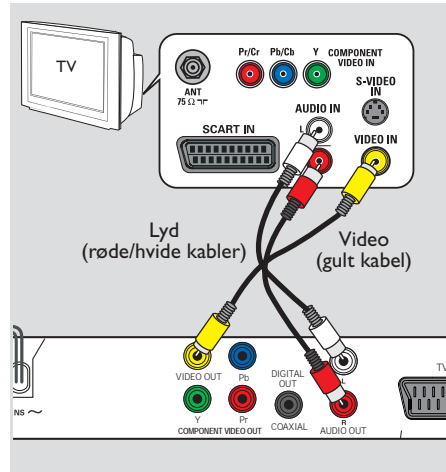
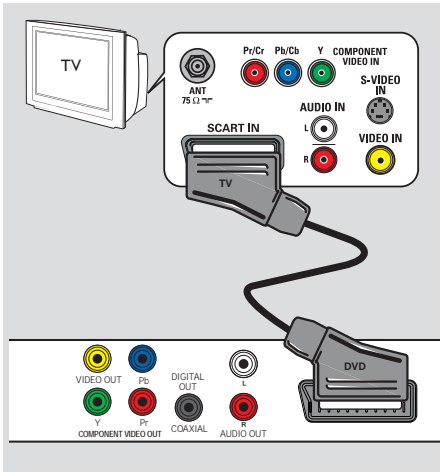

Dansk/Norsk

## Trin 1: Tilslutning til fjernsyn

Denne tilslutning bevirker, at du kan se video, der afspilles på denne enhed.

Du skal kun vælge **en** af nedenstående indstillinger for at tilslutte videoen.

- Standard-TV: Følg mulighed 1 eller 2.
- TV med progressiv scanning: Følg mulighed 3.

### Mulighed 1: Brug af SCART-stik (RGB)

SCART-kablet indeholder både lyd- og videofunktioner i en enkelt kabelforbindelse.

- Slut SCART-kablet (medfølger ikke) til **TV OUT**-stikket på enheden og til SCART-indgangsstikket på TV'et.

### Mulighed 2: Brug af composite video-stik (CVBS)

Du kan slutte enheden til et TV ved hjælp af composite video-kablet, hvilket giver en god billedkvalitet.

- Slut lyd-/videokablerne (medfølger ikke) til stikkene **VIDEO OUT** og **AUDIO OUT L/R** på enheden og til videoindgangen (gul) og lydindgangen (rød/hvid) på TV'et.



## Grundlæggende tilslutninger (fortsat)

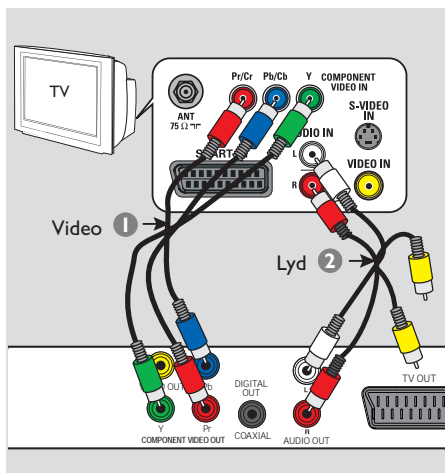

Dansk/Norsk

### Mulighed 3: Brug af component video-stik (Y Pb Pr)

Du kan slutte enheden til et TV ved hjælp af component video-kablet, hvilket giver en fremragende billedkvalitet. Billedkvaliteten, der kan opnås med progressiv scanning, kan kun vælges, når der benyttes Y Pb Pr, og der kræves et TV med progressiv scanning.

- 1 Slut component video-kablerne (rødt/blåt/grønt – medfølger ikke) til **Y Pb Pr**-stikkene på enheden og til de tilsvarende component video-indgange (kan være mærket Y Pb/Cb Pr/ Cr eller YUV) på TV'et.
- 2 Slut lyd-/videokablet (medfølger ikke) til **AUDIO OUT L/R**-stikkene på enheden og til lydindgangene (rød/hvid) på TV'et. Det gule videokabel skal ikke tilsluttes.
- 3 Gå videre til 'Sådan kommer du i gang – Konfiguration af funktion til progressiv scanning' for at få flere oplysninger om opsætning af progressiv scanning.

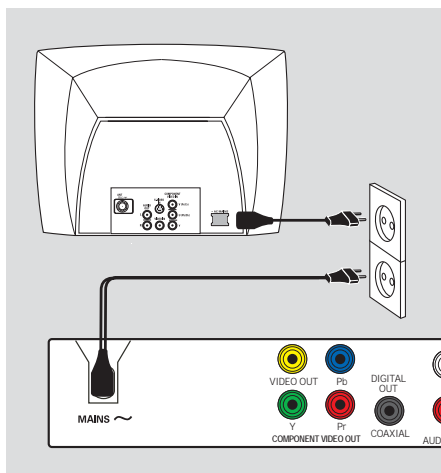

### Trin 2: Tilslutning af strøm-kablet

**Når alt er forbundet korrekt, kan du sætte netledningen i en stikkontakt.**

Du må ikke oprette eller ændre tilslutninger, når der er tændt for strømmen.

*Nyttige tip:*

– På identifikationspladen bag på eller i bunden af produktet kan du se oplysninger om type og strømtype.

## Øvrige tilslutninger

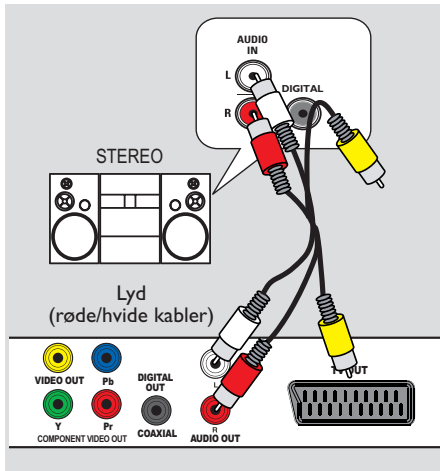

### Tilslutning til et analogt stereoanlæg

Denne enhed kan tilsluttes et tokenals stereoanlæg (f.eks. minianlæg, analog modtager), så du kan høre stereolyd.

- 1 Tilslut lyd-/videokabel (rødt/hvidt - medfølger ikke) fra **AUDIO OUT L/R**-stikket på denne enhed til lydindgangen (rød/hvid) på enheden, der tilsluttes. Det gule videokabel skal ikke tilsluttes..
- 2 Tilslutning af video er beskrevet under 'Grundlæggende opkoblinger - Trin 1: Tilslutning til fjernsyn'.

*Nyttige tip:*

- 'Punkter på opsætningsmenuen - Opsætning af lyd' beskriver den optimale lydindstilling.

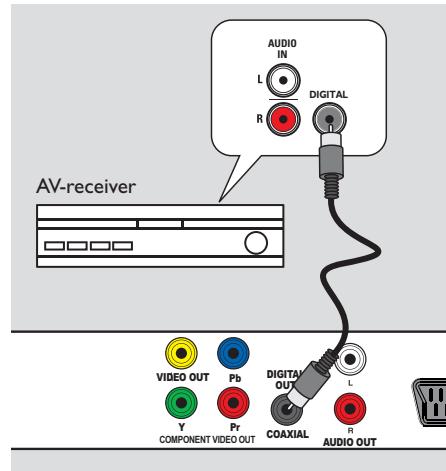

### Tilslutning til en digital AV-forstærker/modtager

Denne enhed kan tilsluttes en AV-forstærker/modtager, så du får kvalitetslyd..

- 1 Forbind et koaksialkabel (medfølger ikke) fra stikket **COAXIAL DIGITAL OUT** på denne enhed til den digitale koaksiale indgang på den tilsluttede enhed.
- 2 Tilslutning af video er beskrevet under 'Grundlæggende opkoblinger - Trin 1: Tilslutning til fjernsyn'.



*Nyttige tip:*

- Du skal vælge den passende indstilling for digital lydudgang. Ellers er det muligt, at der ikke vil være nogen lyd, eller at der opstår interferens. 'Punkter på opsætningsmenuen - Opsætning af lyd > OPS. DIG AUDIO' indeholder flere oplysninger.

Dansk/Norsk

# Sådan kommer du i gang

## Sådan finder du TV-kanalen

- 1 Tryk på  for at tænde enheden.
- 2 Tænd for TV'et, og skift til den korrekte videokanal. Du skulle nu kunne se den blå DVD-baggrundsskærm.
  - Du kan gå til den laveste kanal på TV'et og derefter trykke på knappen Channel Down (Kanal ned) på fjernbetjeningen til TV'et, indtil du får vist Video In-kanalen.
  - Du kan trykke på knappen  på TV'ets fjernbetjening flere gange.
  - Denne kanal ligger almindeligvis mellem de laveste og højeste kanaler og kan kaldes FRONT, A/V IN, VIDEO osv.
  - Oplysninger om, hvordan du vælger den korrekte videoindgang på TV'et, finder du i brugerhåndbogen til TV'et.
- 3 Hvis du bruger eksternt udstyr (f.eks. et lydsystem eller en receiver), skal du tænde for det og vælge den relevante indgangskilde til DVD-afspillerens udgang. Du kan finde yderligere oplysninger i brugerhåndbogen til enheden.

Dansk/Norsk

## Indstilling af foretrukket sprog

Sprogindstillingerne afhænger af land og område. Det er ikke sikkert, at de passer til illustrationerne i denne brugerhåndbog.

### Sprog til visning på skærmen (OSD-sprog)

Vælg denne funktion for at ændre sproget for denne enheds skærm og menuer. Menusproget er gældende, fra du har indstillet det.

- 1 Tryk på **SETUP** på fjernbetjeningen.
  - { **Siden Generel opsætning** } vises.
- 2 Brug tasterne **▲▼** til at vælge { **OSD SPROG** } i menuen, og tryk på **▶**.

Siden Generel opsætning	
CDLÅS	ENGLISH
<b>OSD SPROG</b>	DEUTSCH
DVALE	NEDERLANDS
LYDST.	FRANÇAIS
Aut. standby	ITALIANO
DivX(R) VOD-KODE	ESPAÑOL
	SVENSKA
	PORTUGUÊS ▼

- 3 Vælg et sprog, og tryk på **OK** for at bekræfte.

## Sådan kommer du i gang (fortsat)

### Sprog til lyd, undertekster og diskmenyer for DVD-afspilning

Du kan vælge dit foretrukne sprog til DVD-afspilning. Hvis det valgte sprog ikke er tilgængeligt på disken, bruges diskens standardsprog i stedet.

- 1 Tryk to gange på **■** for at standse afspilningen (hvis den er startet), og tryk derefter på **SETUP**.
- 2 Tryk flere gange på **▶** for at vælge { **Indstillingsside** }.
- 3 Brug tasterne **▲▼** til at vælge en af nedenstående indstillinger, og tryk på **▶**.

Indstillingsside	
AUDIO	ENGELSK
UNDERTXT	KINESISK
CD-MENU	FRANSK
BØRNESIK	SPANSK
PBC	PORTUGISISK
MP3/JPEG NAV	POLSK
ADG.KODE	ITALIEN

#### { **AUDIO** }

Vælg denne funktion for at ændre sproget til lydsporene på disken.

#### { **UNDRTXT** }

Vælg denne funktion for at ændre sproget for underteksterne.

#### { **CD-MENU** }

Vælg denne funktion for at ændre diskmenu-sproget.

- 4 Brug tasterne **▲▼** til at vælge et sprog, og tryk på **OK** for at bekræfte.

**Hvis det ønskede sprog ikke er på listen, skal du vælge { Øvrige }.** Brug derefter det **numeriske tastatur 0-9** på fjernbetjeningen til at indtaste den 4-cifrede sprogkode 'XXXX' (se 'Language Code' (Sprogkode)), og tryk på **OK**.

- 5 Gentag trin 3 - 4 for andre sprogindstillinger.

## Sådan kommer du i gang (fortsat)

### Konfiguration af funktion til progressiv scanning

(kun til TV med progressiv scanning)

Progressiv scanning viser dobbelt så mange billeder pr. sekund som interlaced scanning (almindeligt TV-system). Progressiv scanning giver højere billedopløsning og -kvalitet pga. det næsten to gange så høje antal linjer.

#### Inden du starter...

– Kontroller, at du har tilsluttet enheden til et TV med progressiv scanning ved hjælp af Y Pb Pr-stikket (se 'Mulighed 3: Brug af component video-stik (Y Pb Pr)').

- 1 Tænd TV'et, og vælg den korrekte kanal til enheden.  
→ Kontroller, at TV'ets progressive scanningstilstand er deaktiveret (eller aktiveret interlaced-tilstand). Se brugerhåndbogen til TV'et.
- 2 Tænd enheden, og tryk på **SETUP** på fjernbetjeningen.
- 3 Tryk flere gange på **▶** for at vælge { **OPS. VIDEO** }.
- 4 Vælg { **KOMPONENT** } til { **INTERLACED** }, og tryk derefter på **OK** for at bekræfte.
- 5 Brug tasterne **▲▼** til at vælge { **FREMAD** } > { **TND** } i menuen, og tryk på **OK** for at bekræfte.

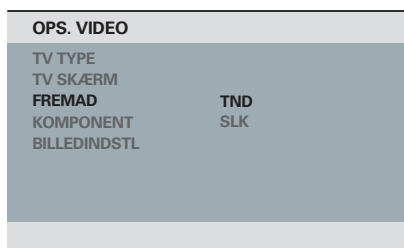

- 6 Læs meddelelsen på TV-skærmen, og bekræft din handling ved at vælge { **OK** } på menuen og trykke på **OK**.

**Der vises ikke noget billede på TV-skærmen, før du aktiverer progressiv scanning på TV'et.**

- 7 Aktiver progressiv scanning på TV'et (se brugerhåndbogen til TV-apparatet).  
→ Der vises en meddelelse på skærmen.
- 8 Bekræft dit valg ved at vælge { **OK** } på menuen, og tryk på **OK**.  
→ Opsætningen er nu gennemført, og du er klar til at nyde den høje billedkvalitet.

Hvis der ikke vises noget billede:

- 1 Tryk på **▲** på enheden.
- 2 Tryk på **I** på det numeriske tastatur på fjernbetjeningen.

#### Nyttige tip:

- Vent i 15 sek. for automatisk gendannelse, hvis der vises et blankt eller forvrænget billede på skærmen.
- Visse TV'er med progressiv scanning er ikke fuldt kompatible med denne enhed. Det medfører et unaturligt billede ved afspilning af en DVD VIDEO-disk i progressiv scanning. Hvis det er tilfældet, skal du deaktivere progressiv scanning på enheden og TV'et.

# Diskbetjening

## Diske, der kan afspilles



### Denne enhed kan afspille:

- DVD'er (Digital Versatile Discs)
- VCD'er (Video-CD'er)
- SVCD'er (Supervideo-CD'er)
- Færdiggjort skrivbar DVD (DVD±R), DVD Rewritable (DVD±RW)
- CD'er (Audio Compact Discs)
- MP3/WMA-diske
  - Filtypenavnet skal være '.mp3', '.wma'
  - JPEG-/ISO-format
  - Display med maks. 14 tegn.
  - Understøttet bit-hastighed; 32 – 320 kbps (MP3)  
64 – 192 kbps (WMA)
- Billedfiler (Kodak, JPEG) på CD-R(W) / DVD+R(W)
  - Filtypenavnet skal være '.JPG' og ikke '.JPEG'.
  - JPEG-/ISO-format
  - Den kan kun vise stillbilleder i DCF-standarden eller JPEG-billeder.
- DivX®-filer på CD-R(W)/DVD+R(W)
  - Filtypenavnet skal være '.AVI' eller '.MPG'.
  - DivX®-certificeret
  - Q-pel nøjagtig bevægelseskompensation
  - GMC-afspilning (Global Motion Compensation)

## Områdekoder til DVD-diske

DVD-diske og -afspillere er udviklet med regionale restriktioner. Før du afspiller en disk, skal du sikre dig, at disken er til samme område som enheden. Områdekoden for denne enhed findes på bagpanelet

Område	CD'er, der kan afspilles
USA og Canada-regioner	 
Områderne Storbritannien og Europa	 
Asien-Stillehavsområdet, Taiwan, Korea	 
Australien, New Zealand, Latinamerika	 
Rusland og Indien	 
Kina, Calcos- øerne, Walls og Fortuna	 

Dansk/Norsk

### Nyttige tip:





- Der understøttes maks. 10 CD-sessioner og 10 DVD-multiborder.
- Kun færdige diske understøttes for DVD-R og DVD-RW-multiborder.

# Diskbetjening (fortsat)

## Bemærk:

- Hvis stop-ikonet  vises på TV'et, når der trykkes på en knap, betyder det, at funktionen ikke er tilgængelig på den aktuelle disk eller på nuværende tidspunkt.
- Læg aldrig andre genstande end diske i diskskuffen. Hvis du gør dette, kan det medføre, at enheden ikke fungerer.

## Afspilning af en disk



- 1 Tryk på  for at tænde enheden.
- 2 Tænd TV'et, og vælg den korrekte kanal til enheden.
- 3 Tryk på  for at åbne diskskuffen.
- 4 Læg en disk i diskskuffen, og tryk på .  
→ Kontroller, at etiketten på disken vender mod dig.
- 5 Afspilningen starter automatisk.  
→ Hvis ikke, skal du trykke på .  
→ På de følgende sider er der flere oplysninger om afspilningsfunktioner.

### Nyttige tip:



- Luk aldrig diskskuffen manuelt.
- Hvis der er problemer med at afspille en bestemt disk, skal du fjerne disken og prøve en anden. Diske, der ikke er korrekt formateret, kan ikke afspilles på denne enhed.
- Nogle diske kan ikke afspilles på denne enhed pga. konfigurationen og diskens karakteristika eller pga. omstændigheder ved den software, der er anvendt til optagelse/redigering.

## Grundlæggende afspilningsfunktioner





### Midlertidigt stop i afspilning

- Under afspilningen kan du trykke på .  
→ Hvis du vil genoptage afspilningen, skal du trykke på .





### Valg af anden titel/kapitel/spor

- Tryk på  /  eller brug det numeriske tastatur 0-9 til at indtaste nummeret på spor/kapitel/titel.  
→ Hvis tilstanden til gentagelse af spor er aktiv, skal du trykke på  igen for at gentage det samme spor/kapitel/titel.

### Søgning bagud/fremad (gælder ikke for JPEG)

- Hold nede  / .  
→ Under søgningen kan du trykke på  /  flere gange for at vælge forskellige søgehastigheder (2X, 4X, 8X, 16X, 32X).  
→ Hvis du vil genoptage normal afspilning, skal du trykke på .

### Afspilning i langsom gengivelse (gælder ikke for CD/WMA/MP3/JPEG)

- Under afspilning skal du trykke på  /  for at starte afspilning i langsom gengivelse.  
→ Lyden bliver slået fra. Tryk på  /  flere gange for at vælge forskellige afspilningshastigheder (1/2, 1/4, 1/8, 1/16).  
**Bemærk:** Langsom afspilning baglæns er kun muligt på en DVD.  
→ Hvis du vil genoptage normal afspilning, skal du trykke på .

### Stop afspilning

- Tryk på .

## Diskbetjening (fortsat)

### Nyttige tip:

- Ved videodiske starter afspilningen altid fra det sted, hvor den sidst stoppede, selvom disken er blevet fjernet, eller enheden er i standbytilstand. Du kan afspille fra begyndelsen ved at trykke på **◀◀** mens meddelelsen 'Tryk på -PREV- for at afspille fra start' vises på TV'et.
- Pauseskærmen starter automatisk, hvis afspilningen stoppes eller sættes på pause i ca. 5 minutter.

### Andre afspilningsfunktioner for videodiske

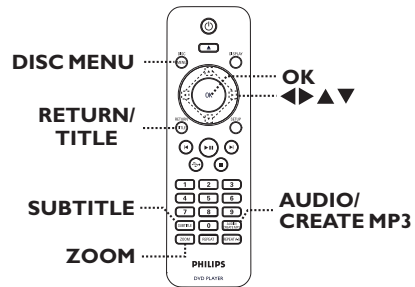

### Bemærk:

De betjeningsfunktioner, der beskrives her, er måske ikke tilgængelige for visse diske. Se altid instruktionerne, der fulgte med diskene.

### Brug af diskmenuen

Afhængigt af disken vises der måske en menu på TV'et, når du ilægger disken.

### Sådan vælger du en afspilningsfunktion eller et -element

- Brug tasterne **▲▼◀▶** eller det **numeriske tastatur 0-9** på fjernbetjeningen, og tryk derefter på **OK** for at starte afspilningen.

### Sådan åbnes eller forlades menuen

- Tryk på **DISC MENU** på fjernbetjeningen.

Dansk/Norsk



# Diskbetjening (fortsat)

## Ændring af sproget til lydspor

Denne funktion er kun tilgængelig på DVD'er med flere lydsporsprog eller VCD'er/SVCD'er med flere lydkanaler.

### Til DVD

- Tryk på **AUDIO/CREATE MP3** flere gange for at vælge de tilgængelige lydspor.

### Til VCD/SVCD'er

- Tryk på **AUDIO/CREATE MP3** flere gange for at vælge de tilgængelige lydkanaler, som disken indeholder.

## Ændring af sprog i undertekster

Denne funktion er kun relevant for DVD'er med flere undertekstsprog. Du kan ændre til det ønskede sprog under afspilning.

- Tryk på **SUBTITLE** flere gange for at vælge forskellige sprog til undertekster.

## Zoom

Denne indstilling giver dig mulighed for at zoome og panorere i billedet på TV'et.

- 1 Tryk gentagne gange på **ZOOM** under afspilningen for at vælge en anden zoomfaktor.  
→ Afspilningen fortsætter.
- 2 Brug tasterne **▲▼◀▶** til at panorere i det forstørrede billede.
- 3 Tryk på **ZOOM** flere gange for at vende tilbage til den oprindelige størrelse.

## Afspilningskontrol (VCD/SVCD)

Afspilningskontrol (PBC – Playback Control) gør det muligt at afspille VCD'er/SVCD'er interaktivt ved at følge menuen på skærmen.

### Til VCD'er med funktionen PBC (afspilningskontrol) (kun version 2.0) og SVCD'er

- Tryk på **DISC MENU** for at slå PBC-tilstanden til eller fra.  
→ Hvis PBC-tilstanden er slået til, vises PBC-menuen (hvis tilgængelig) på TV'et.  
→ Hvis PBC-tilstanden er slået fra, springer den PBC-menuen over og starter afspilning fra det første spor.
- Hvis PBC-tilstanden er slået til, og du trykker på **RETURN/TITLE** under afspilning, vender afspilningen tilbage til PBC-menuen.

#### Nyttige tip:

- Du kan ikke bruge det numeriske tastatur 0-9 til at vælge spor, hvis PBC-tilstanden er slået til.

## Diskbetjening (fortsat)

### Brug af menupunkter i skærmmenuen

Denne enhed kan vise afspilningsoplysninger for disken (f.eks. titel eller kapitelnummer, forløbet afspilningstid og sprog til lyd/undertekster), og du kan udføre forskellige handlinger uden at afbryde afspilningen af disken.

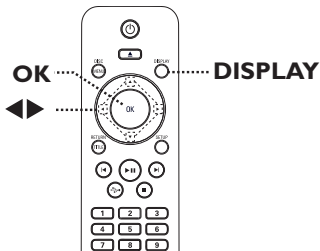

- 1 Under afspilningen skal du trykke på **DISPLAY** flere gange på fjernbetjeningen.  
→ De tilgængelige diskoplysninger vises på TV-skærmen.

(DVD)

MENU	▶		
TITEL	01/01		
KAPITEL	01/01		
AUDIO	5.1KA	ØVRIGE	▼
UNDERTXT	SLK		
Bitrate 61 ■■■■■■■■ TITEL FORLØB 0:48:59			

(VCD/SVCD)

MENU	▶		
NUMMER	01/21		
CD-TID	1:12:32		
NR TID	0:02:29		
Gentag ab	SLK		▼
Bitrate 61 ■■■■■■■■ FORLØB I ALT 0:48:59			

- 2 Brug tasterne ▲▼ til at få vist oplysningerne, og tryk på **OK** for at få adgang til dem.
- 3 Brug det **numeriske tastatur 0-9** til at indtaste nummeret/tidspunktet, eller brug tasterne ▲▼ til at foretage valget.
- 4 Tryk på **OK** for at bekræfte.  
→ Afspilning vil skifte til det valgte tidspunkt eller til den/det valgte titel/kapitel/spor.

### Valg af titel/kapitel/spor

Denne indstilling gør det muligt at springe hen til en specifik titel/kapitel på den aktuelle disk.

- 1 Gå til indstillingen { TITEL } / { KAPITEL } eller { NUMMER } i skærmmenuen, og tryk på ▶.
- 2 Brug det **numeriske tastatur 0-9** til at indtaste det gyldige nummer.  
→ Afspilning springer videre til den valgte handling.

### Skift af kameravinkler

Denne funktion er kun tilgængelig på DVD'er, der indeholder sekvenser optaget med forskellige kameravinkler. Det gør det muligt at se billeder fra forskellige vinkler.

- 1 Gå til { Vinkl. } i skærmmenuen, og tryk på ▶.
- 2 Brug det **numeriske tastatur 0-9** til at indtaste et gyldigt nummer.  
→ Afspilning ændres til den valgte vinkel.

Dansk/Norsk

# Diskbetjening (fortsat)

## Søgning ud fra tid

Dette gør det muligt at springe til et specifikt tidspunkt på den aktuelle disk.

- 1 Gå til { TT tid / Kap tid / CD-tid / Nr tid } i skærmmenuen, og tryk på ►.
- 2 Brug det **numeriske tastatur 0-9** til at indtaste tiden for afspilningens start (f.eks. 0:34:27).  
→ Afspilningen springer til det valgte tidspunkt.

## Se spilletid

Den resterende/forløbne tid for den aktuelle disk vises.

- 1 Gå til { Disp. tid } i skærmmenuen, og tryk på ►.  
→ Oplysningerne og skærmen varierer afhængigt af disktypen.

## Til DVD

Display	Beskrivelser
TITEL FORLØB/ AFSPILLET AF KAPITEL	Forløbet afspilningstid for titel eller kapitel.
RESTERENDE TID TITEL/ KAPITEL	Resterende afspilningstid for titel eller kapitel.

## Til VCD og SVCD

Display	Beskrivelser
FORLØB I ALT/ ENKLT FRLØBT	Forløbet afspilningstid for disk eller spor.
REST I ALT/ ENKLT REST	Resterende afspilningstid for disk eller spor.

## Preview (VCD/SVCD/DVD)

Med denne funktion kan du få vist et eksempel på indholdet af en VCD/SVCD/DVD.

- 1 Gå til { Preview } i skærmmenuen, og tryk på ►.  
→ Menuen Preview vises.

(DVD)

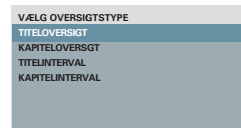

(VCD/SVCD)

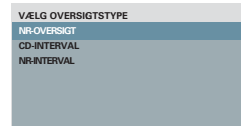

- 2 Brug tasterne ▲▼ til at vælge en eksempelvisningstype, og tryk herefter på **OK**.  
→ Miniaturebilleder for hvert segment vises på TV'et.

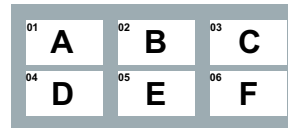

- Tryk på ◀◀ / ▶▶ for at gå til forrige eller næste side.
- 3 Brug tasterne ▲▼◀▶ til at vælge et miniaturebillede, og tryk på **OK** for at starte afspilningen derfra.

## Diskbetjening (fortsat)

### Valg af forskellige gentagelsesfunktioner

Denne funktion giver mulighed for at vælge forskellige indstillinger til gentagelse af afspilning.

#### Til DVD/VCD/SVCD

- 1 Gå til { Gentag } i skærmmenuen, og tryk på ►.

##### DVD

- Kapitel (gentager det aktuelle kapitel)
- Titel (gentager den aktuelle titel)
- Alle (gentager hele disken)
- Fra (afslutter gentagelsestilstanden)

##### VCD/SVCD

- NR (gentager det aktuelle spor)
- Alle (gentager hele disken)
- Fra (afslutter gentagelsestilstanden)

#### Til lyd-CD

- 1 Tryk på **DISPLAY** gentagne gange for at vælge { Fra }, og tryk derefter på ◀/▶ for at vælge følgende gentagetilstand.
  - NR (gentager det aktuelle spor)
  - Alle (gentager hele disken)
  - Fra (afslutter gentagelsestilstanden)

#### Til MP3//WMA/JPEG/DivX®

- 1 I stop-tilstand skal du trykke på **DISPLAY** gentagne gange for at vælge følgende gentagetilstand.
  - ENKELT (gentager den aktuelle fil én gang)
  - Gentag En (gentager den aktuelle fil)
  - Gentag Mappe (gentager alle filer i den aktuelle mappe)
  - Mappe (gentager alle filer i en mappe)

##### Nyttige tip:

- Når systemet er i diskafspilningstilstand, kan du også trykke gentagne gange på REPEAT på fjernbetjeningen for at vælge en gentaget afspilningstilstand.

### Gentagelse af et specifikt afsnit (A-B)

- 1 Gå til { Gentag ab } i skærmmenuen, og tryk på ►.
- 2 Tryk på **OK** ved startpunktet.
- 3 Tryk på **OK** igen for at afslutte afsnittet.
  - Nu gentages sektionen kontinuerligt.
- 4 Tryk på **OK** igen for at genoptage normal afspilning.

##### Nyttige tip:

- Det er kun muligt at markere et segment for gentag afspilning inden for det samme kapitel/spor.
- Når systemet er i diskafspilningstilstand, kan du også trykke gentagne gange på REPEAT A-B på fjernbetjeningen for at vælge en specifik del. Tryk på REPEAT A-B gentagne gange, indtil 'Fra' vises for at annullere gentag afspilning.

## Diskbetjening (fortsat)

### Særlig funktion til audio-CD

Dette er en tidssøgningsmulighed for afspilning af lyd-CD. Afspilningen springer til det tidspunkt, du indtaster, for disken eller sporet.

- 1 Under afspilning skal du trykke på **DISPLAY** gentagne gange for at skifte mellem forskellige input-muligheder.

Display	Beskrivelser
CD gå til	Tidssøgning inden for disken.
Gå til nr.	Tidssøgning inden for et spor.
Vælg nr.	Vælg et spornummer.

- 2 Brug det **numeriske tastatur 0-9** til at indtaste tiden for afspilningens start (minutter: sekunder).  
→ Afspilningen springer til det valgte tidspunkt.

### Afspilning af en DivX®-disk

Enheden understøtter afspilning af DivX-film, som du kan kopiere fra computeren til en skrivbar disk. Se 'Punkter på opsætningsmenuen - { Siden Generel opsætning > DivX(R) VOD-KODE }' for at få yderligere oplysninger.

- 1 Isæt en DivX-disk.
- 2 Brug tasterne **▲▼** til at vælge den fil, du vil afspille.
- 3 Tryk på **OK** for at starte afspilningen.

Under afspilning:

- Hvis DivX-disken indeholder undertekster på flere sprog, kan du trykke på **SUBTITLE** på fjernbetjeningen for at skifte sprog.
- Hvis DivX-disken har forskellige lydspor, kan du trykke på **AUDIO/CREATE MP3** på fjernbetjeningen for at skifte lydstream.

Nyttige tip:

- Undertekstfiler med følgende filtypenavne (.srt, .smi, .sub, .ssa, .txt) understøttes, men vises ikke i filnavigeringsmenuen.
- Undertekstens filnavn (.sub) skal gemmes under det samme filnavn som filmen (.avi) og i samme mappe.

## Diskbetjening (fortsat)

### Afspilning af en JPEG-fotodisk (diasshow)

#### Inden du starter...

Tænd TV'et, og indstil den rette kanal til videoindgang. Se 'Sådan finder du TV-kanalen' for at få yderligere oplysninger.

- Ilæg en foto-CD (Kodak Picture CD/JPEG).
    - Billedmenuen vises på TV'et.
    - Hvis du bruger en Kodak-disk, begynder diasshowet automatisk.
- Tryk på **▶||** for at starte afspilningen af diasshowet.

Under afspilning af diasshow:

- Tryk på **▶||** for at holde en pause eller starte afspilningen igen.
- Tryk på **◀◀◀ / ▶▶▶** for at spille en anden fil i mappen.

#### Nyttige tip:

– Der kan gå lidt længere tid, før diskindholdet vises. Dette skyldes det store antal sange/billeder, der findes på en disk.

#### Understøttet filformat:

- Filtypen skal være \*.JPG' og ikke \*.JPEG'.
- Denne enhed kan kun afspille billeder fra digitalkameraer i henhold til JPEG-EXIF-formatet, som bruges af næsten alle digitalkameraer. Den kan ikke vise Motion JPEG eller billeder i andre formater end JPEG eller lydclip, der er tilknyttet billeder.

### Eksempelvisning

- 1 Tryk på **DISPLAY** under afspilningen.
  - Der vises 12 miniaturebilleder på TV-skærmen.

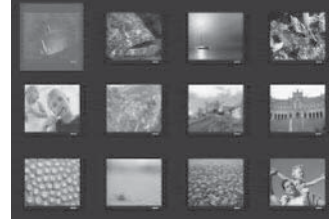

- 2 Tryk på **◀◀◀ / ▶▶▶** for at få vist billederne på den forrige/næste side.
- 3 Brug tasterne **▲▼◀▶** til at vælge et af billederne, og tryk på **OK** for at starte afspilningen.
- 4 Tryk på **DISC MENU** for at vende tilbage til billed-CD-menuen.

### Zoom

- 1 Under afspilning skal du trykke på **ZOOM** gentagne gange for at vælge et forstørrelsesniveau.
- 2 Brug tasterne **▲▼◀▶** til at panorere i det forstørrede billede.

### Vend/rotér billede

- Brug tasterne **▲▼◀▶** under afspilningen til at rotere/spejlvende billedet på TV'et.

Handling	Fjernbetjening
vend billedet lodret.	▲
vend billedet vandret.	▼
rotér billedet mod uret.	◀
rotér billedet med uret.	▶

## Diskbetjening (fortsat)

### Afspilning af en MP3/WMA-disk

Denne enhed kan afspille de fleste MP3- og WMA-filer, der er optaget på en skrivbar disk eller en almindelig CD.

#### Inden du starter...

Tænd TV'et, og indstil den rette kanal til videoindgang. Se 'Sådan finder du TV-kanalen' for at få yderligere oplysninger.

- 1 Isæt en MP3-/WMA-disk.

→ Læsehastigheden kan overstige 30 sekunder, hvis det drejer sig om en kompleks mappe/filkonfiguration.

→ Diskmenuen vises på TV-skærmen.

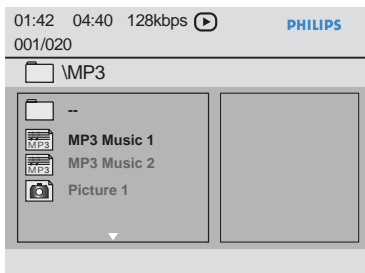

- 2 Brug tasterne ▲▼ til at vælge den ønskede mappe, og tryk på **OK** for at åbne mappen.
- 3 Brug tasterne ▲▼ til at vælge en fil, og tryk på **OK** for at starte afspilningen.  
→ Afspilningen starter fra den valgte fil og fortsætter til slutningen af mappen.

Under afspilning:

- Brug tasten **◀◀ / ▶▶** til at afspille en anden fil i den aktuelle mappe.
- Tryk på **◀** eller **▶** flere gange for en hurtig søgning frem eller tilbage i filen.
- Hvis du vil vælge en anden mappe fra den aktuelle disk, skal du bruge tasterne **▲▼** til at navigere tilbage til rodmenuen.
- 4 Hvis du vil stoppe afspilningen, skal du trykke på **■**.

Nyttige tip:

- Du kan indstille enheden til at vise eller springe over mapperne, når du ilægger en MP3/JPEG-disk. Tryk på **SETUP**, og gå derefter til { Indstillingsside > MP3/JPEG NAV }.
- Det er normalt, at der ind imellem forekommer 'hop' i lyden, når du lytter til en MP3- eller WMA-disk, fordi det digitale indhold ikke er tilstrækkeligt klart under download fra internettet.

### Samtidig afspilning af musik og billedfiler

Hvis disken indeholder både MP3/WMA-musikfiler og JPEG-billedfiler, kan du oprette et diasshow med musik.

- 1 Isæt en disk, som indeholder både MP3/WMA- og JPEG-filer.
- 2 Brug tasterne ▲▼ til at vælge en MP3/WMA-fil fra diskmenuen, og tryk derefter på **OK** for at starte afspilningen.
- 3 Under afspilning af MP3/WMA kan du bruge tasterne ▲▼ til at vælge en JPEG-fil fra diskmenuen. Tryk derefter på **OK**.  
→ Diasshow starter og fortsætter til slutningen af fotomappen eller albummet.
- 4 Tryk to gange på ■ for at stoppe samtidig afspilning.

*Nyttige tip:*

- Nogle filer på Kodak- eller JPEG-diske kan være forvrængede under afspilningen på grund af konfigurationen og karakteristikaene ved diskene.
- Under samtidig afspilning er hurtigt frem/tilbage eller langsomt frem ikke tilgængelig







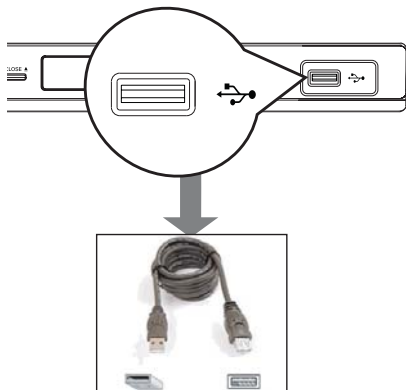

## USB-betjening

Du kan afspille eller få vist datafilerne (JPEG, MP3, WMA eller DivX®) i USB-flash-drevet. Det er dog ikke muligt at redigere eller kopiere datafilen.



Dansk/Norsk

- 1 Tilslut USB-flash-drevet direkte til  stikket på enheden.
- 2 En meddelelse vises på TV-skærmen, når enheden registreres.
- 3 Tryk på  på fjernbetjeningen for at få adgang til data på drevet.

- 4 Brug tasterne   til at vælge den ønskede fil, og tryk på **OK** for at starte afspilningen.
- Hvis du vil have flere oplysninger om afspilning, skal du se 'Afspilning af en DivX®-disk', 'Afspilning af en JPEG-fotodisk (diasshow)' eller 'Afspilning af en MP3/WMA-disk'.
- 5 Tryk på  for at standse afspilningen.
- 6 Tryk på  på fjernbetjeningen for at afslutte menuen og skifte til disktilstand.  
→ Du kan nu fjerne USB-enheden.

### Nyttige tip:

- USB-stikket kan ikke sluttes til andre USB-komponenter, bortset fra et USB-flash-drev.
- Enheden kan kun understøtte op til maks. 300 mapper og 648 filer.
- Hvis USB-enheden ikke passer til USB-stikket, skal du bruge et USB-forlængerkabel (medfølger ikke).
- Kopibeskyttede filer kan ikke afspilles.

# Opret MP3-filer

## Oprettelse af lyd-CD til MP3-format

Denne funktion giver dig mulighed for at omdanne lydspor fra en lyd-CD til MP3-format. De oprettede MP3-filer gemmes på USB-enheden.

- 1 Tilslut USB-flash-drevet direkte til  - stikket på enheden.
- 2 Isæt en lyd-CD.
- 3 Under afspilning skal du trykke på **AUDIO/CREATE MP3** på fjernbetjeningen.
- 4 Læs meddelelsen på TV'et, og bekræft handlingen ved at vælge **{ JA }** i menuen, og tryk derefter på **OK**.  
→ Menuen Opret MP3 vises.  
→ Hvis USB-enheden er fuld, vises en advarselsmeddelelse.

Opret MP3	
INDSTILL.	NUMMER
Hast. Normal	NUMMER01 04:14
Bitrate 128kbps	NUMMER02 04:17
CRT ID3 Ja	NUMMER03 03:58
Enhed USB 1	NUMMER04 04:51
OVERSIGT	
Valgt 0	NUMMER05 03:53
Samlet tid 00:00	NUMMER06 04:09
Start	SLUT
	Vælg alle Fravælg alle

- 5 Angiv dine krav til oprettelse af MP3-filer i menuen **{ INDSTILL. }**, og tryk derefter på **OK**.

**{ Hast. }**

Vælg oprettelsehastigheden

{ Normal }	Normal hastighed. Bemærk: Du kan høre afspilningen, mens lydsporene oprettes.
{ Hurtigt }	Hurtig hastighed.

**{ Bithast }**

Vælg en bit-hastighed for oprettelsen. Standardindstillingen er 128 kbps.

**{ CRT ID3 }**

Opret ID3-oplysninger.

{ Ja }	ID3-oplysninger er indeholdt i MP3-filen.
{ Nej }	Ingen ID3-oplysninger.

**{ Enhed }**

De oprettede MP3-filer gemmes på denne USB-enhed.

- 6 Gå til menuen **{ NUMMER }**, og brug tasterne **▲▼** til at vælge det spor, du vil oprette, og tryk derefter på **OK**.

- Hvis du vil vælge alle spor, skal du gå til **{ Vælg alle }** i menuen og trykke på **OK**.

- Hvis du vil fravælge alle spor, skal du gå til **{ Fravælg alle }** i menuen og trykke på **OK**.

- 7 Hvis du vil starte oprettelsen af spor, skal du gå til **{ Start }** i menuen og trykke på **OK**.

→ Oprettelsesprocesmenuen vises.

→ Hvis USB-enheden er fuld, vises en advarselsmeddelelse.

→ Der oprettes automatisk en ny mappe på USB-enheden, hvor alle de nye MP3-filer kan gemmes.

**Bemærk:** Hvis du trykker på en af knapperne på frontpanelet eller fjernbetjeningen (**STANDBY-ON**, **STOP**, **OPEN/CLOSE**, **▲**, **⏻**, **■**, **AUDIO/CREATE MP3** eller **OK**) i løbet af oprettelsesprocessen, vil beskeden 'Vil du stoppe oprettelsen af MP3 nu?' dukke op på TV-skærmen. Vælg **{ Annull }** for at fortsætte oprettelsesprocessen.

- 8 Hvis du vil afslutte menuen, skal du gå til **{ SLUT }** i menuen og trykke på **OK**.

Nyttige tip:

- DTS CD og kopibeskyttede CD'er kan ikke oprettes i MP3-format.
- USB-enheder, der er skrivebeskyttede eller beskyttede med adgangskoder, kan ikke bruges til lagring af MP3-filer.

# Punkter på opsætningsmenuen

## Åbning af opsætningsmenuen

Du kan ændre indstillinger i enheden, så de passer til dine bestemte krav.

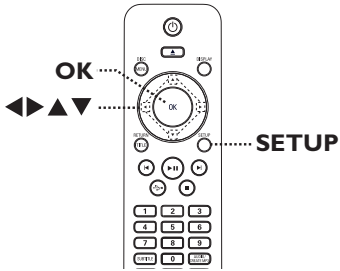

Dansk/Norsk

- 1 Tryk på **SETUP** på fjernbetjeningen.  
→ Opsætningsmenuen vises.
- 2 Brug tasterne ◀ ▶ til at vælge et af menupunkterne i opsætningsmenuen, og tryk på **OK**.
  - Hvis du ikke kan åbne { Indstillingsside }, skal du trykke på **SETUP** for at afslutte menuen. Tryk derefter på ■ to gange, før du trykker på **SETUP** igen.
- 3 Brug tasterne ▲ ▼ til at vælge en opsætningsmulighed, og tryk på ▶ for at åbne den.
- 4 Vælg den indstilling, du vil ændre, og tryk på **OK** for at bekræfte og gå tilbage til det punkt, du tidligere har valgt.
  - På de følgende sider finder du instruktioner til og forklaringer af valgmulighederne.
  - Hvis punktet i menuen er nedtonet, betyder det, at indstillingen ikke er tilgængelig, eller at det ikke er muligt at ændre den på nuværende tidspunkt.
- 5 Tryk på **SETUP** for at afslutte.

### Siden Generel opsætning

CDLAS  
OSD SPROG  
DVALE  
LYDST.  
Aut. standby  
DivX(R) VOD-KODE

Se 'Siden Generel opsætning' i dette kapitel.

### OPS. AF LYD

ANALOG UD GANG  
OPS. DIG AUDIO  
LYDMODUS  
CD-OPSAMPLING  
NATMODUS

Se 'Ops. Af Lyd' i dette kapitel.

### OPS. VIDEO

TV TYPE  
TV SKÆRM  
FREMAD  
KOMPONENT  
BILLEDINDSTL

Se 'Ops. Video' i dette kapitel.

### Indstillingsside

AUDIO  
UNDERTXT  
CD-MENU  
BØRNESIK  
PBC  
MP3/JPEG NAV  
ADG.KODE

Se 'Indstillingsside' i dette kapitel.

## Punkter på opsætningsmenuen (fortsat)

### Siden **Generel opsætning** (de understregede indstillinger er standardindstillingerne)

#### CDLÅS

Ikke alle diske har et vurderingsniveau eller er kodet af diskproducenten. Du kan forhindre afspilning af bestemte diske vha. funktionen til låsning af disk. Du kan låse op til 20 diske.

- { **Lås** } – Til at blokere afspilningen af den aktuelle disk. Efterfølgende adgang til en låst disk kræver en sekscifret adgangskode. Adgangskoden er som standard '136900' (se { **Indstillingsside - Adg.kode** }).
- { **Lås op** } – Alle diske kan afspilles.

#### OSD SPROG

Bruges til at vælge sproget til enhedens skærmtjekter.

#### DVALE

Sleep-timeren gør det muligt for enheden at skifte til standbytilstand automatisk efter et bestemt antal minutter.

- { **15/30/45/60 Min** } – Vælg de forudindstillede minutter, så enheden skifter til standbytilstand automatisk.
- { **Slk** } – Deaktiver sleep-funktionen.

#### LYDST.

Denne funktion giver dig mulighed for at justere lydstyrken.

Brug tasterne ◀ ▶ til at indstille lydstyrken mellem 00 ~ 20.

#### Aut. standby

Vælg denne funktion, hvis enheden skal skifte til standbytilstand, når den ikke bruges i et bestemt stykke tid.

- { **Tnd** } – Skifter til strømsparetilstand, når afspilningen er standset i mere end 15 minutter.
- { **Slk** } – Slår den automatiske standbyfunktion fra.

#### DivX(R) VOD-KODE

Philips giver dig DivX® VOD-registreringskoden (Video On Demand), der giver dig mulighed for at leje eller købe videoer fra DivX® VOD-tjenesten på <http://www.divx.com/vod>. Videoer, der er downloadet fra DivX® VOD, kan kun afspilles på denne enhed.

Tryk på ▶ for at se registreringskoden, og tryk på **OK** for at afslutte.

## Punkter på opsætningsmenuen (fortsat)

### Ops. Af Lyd (de understregede indstillinger er standardindstillingerne)

#### ANALOG UD GANG

Denne indstilling er kun nødvendig, hvis du har tilsluttet lydstikket fra enheden til en stereoenhed eller et TV ved hjælp af det analoge udgangsstik.

{ **V/H** }

- Den tilsluttede enhed har en indbygget Dolby Pro Logic-dekoder. Den har surround-lyd via de højttalere.

{ **Stereo** }

- Den tilsluttede enhed kan kun afgive stereolyd via to højttalere.

{ **V. SURR** }

- Til virtuelle surround-lydeffekter.

#### OPS. DIG AUDIO

Denne indstilling er kun nødvendig, hvis du har sluttet lydstikket i enheden til en forstærker/receiver ved hjælp af det digitale udgangsstik.

{ **Digital Udgang** }

– { **SPDIF fra** }

Deaktiver digitalt lydoutput. Vælg denne funktion, hvis du bruger de analoge lydstik til at slutte enheden til et TV eller stereosystem.

{ **All** }

Den tilsluttede enhed understøtter flerkanalslydformater. Det digitale lydformat vil udsendes som på disk.

{ **Kun PCM** }

Den tilsluttede enhed understøtter ikke flerkanalsformater. Alle lydsignaler konverteres til PCM-format (2 kanaler).

{ **LPCM Udgang** }

– { **48 K** }

Vælg denne funktion for at afspille en disk, der er optaget ved en samplinghastighed på 48 kHz.

{ **96 K** }

Aktiver 96 kHz-output i digital lyd, hvis forstærkeren/receiveren er kompatibel med lyd i høj samplingfrekvens (88,2/96 kHz). Men hvis lyden er forvrænget, eller der ikke er nogen lyd, skal du ændre indstillingen til '48 K'.

**Bemærk:** LPCM-output kan kun vælges, når { Kun PCM } er aktiveret. Jo højere samplingfrekvens, jo bedre lyd kvalitet.

## Punkter på opsætningsmenuen (fortsat)

### Ops. Af Lyd (de understregede indstillinger er standardindstillingerne)

#### LYDMODUS

Vælg den type forudindstillede digitale lydeffekter som passer til diskens indhold eller optimerer lyden for den musiktype, du spiller.

- { **3D** } – Funktionen giver en virtuel surround-lydoplevelse gennem de venstre og højre lydkanaler. Mulige indstillinger: { Fra }, { Dagligstue }, { Sal }, { Arena } og { Kirke }.
- { **Filmfunktion** } – Filmeffekter. Mulige indstillinger: { Fra }, { Sci-Fi }, { Action }, { Drama } og { Koncert }.
- { **Musikfunktion** } – Musikeffekter. Mulige indstillinger: { Fra }, { Digital }, { Rock }, { Klassis } og { Jazz }.

#### CD-OPSAMPLING

Denne funktion gør det muligt at konvertere din musik-CD til en højere samplingfrekvens ved brug af avanceret digital signalbehandling, der giver bedre lyd kvalitet. Hvis du har aktiveret CD-opsamling, skifter denne enhed automatisk til stereotilstand.

- { Fra } – Deaktiver CD-opsamlingsfunktionen.
- { **88,2 kHz (X2)** } – Vælg dette for at konvertere samplingfrekvensen for CD'er til at være to gange højere end originalen.
- { **176,4 kHz (X4)** } – Vælg dette for at konvertere samplingfrekvensen for CD'er til at være fire gange højere end originalen

**Bemærk:** CD-opsamling er kun muligt, når musik-CD'en afspilles i stereotilstand.

#### NATMODUS

Denne indstilling optimerer lyden ved afspilning med lav lydstyrke. Episoder med høj lydstyrke udjævnes, og episoder med lav lydstyrke bringes til et niveau, som kan høres. Denne funktion er kun tilgængelig til DVD-videodiske med Dolby Digital mode.

- { **Tnd** } – Aktiverer natmodus.
- { Fra } – Deaktiverer natmodus. Vælg denne indstilling for at få surroundlyd med hele det dynamiske spektrum.

## Punkter på opsætningsmenuen (fortsat)

### Ops.Video (de understregede indstillinger er standardindstillingerne)



#### TV TYPE

Vælger det farvesystem, som passer til det tilsluttede TV. Det gør det muligt at afspille en anden type diske (PAL- eller NTSC-diske) på enheden.

- { PAL } – Til TV'er med PAL-system.
- { Multi } – Til TV'er, der er kompatible med både PAL og NTSC.
- { NTSC } – Til TV'er med NTSC-system.

#### TV SKÆRM

Billedformatet kan tilpasses, så det passer til dit TV.

- { 4:3 Pan Scan } – Til billeder i fuld højde, hvor siderne beskæres. 
- { 4:3 Letter Box } – Til visning i bredformat med sorte bjælker foroven og forneden. 
- { 16:9 } – Til TV-apparater i bredformat (billedformat 16:9). 

#### FREMAD

Inden funktionen til progressiv scanning aktiveres, skal du kontrollere, at TV'et accepterer progressive signaler (der skal anvendes et TV til progressiv scanning), og at du har sluttet enheden til TV'et med Y Pb Pr. Se 'Sådan kommer du i gang - Konfiguration af funktion til progressiv scanning' for at få yderligere oplysninger.

- { Tnd } – Aktiver progressiv scanning.  
Læs instruktionerne på TV'et, og bekræft handlingen ved at trykke på **OK** på fjernbetjeningen.
- { Slk } – Deaktiver progressiv scanning.

## Punkter på opsætningsmenuen (fortsat)

### Ops.Video (de understregede indstillinger er standardindstillingerne)

#### KOMPONENT

Vælg den videoudgang, som svarer til videoforbindelsen mellem enheden og TV'et.

- { **RGB** } – Til tilslutning med SCART (TV OUT).
- { **INTERLACED** } – Til tilslutning af component video (Y Pb Pr).

#### BILLEDINDSTL

Denne enhed har tre foruddefinerede sæt med billedfarveindstillinger og en personlig indstilling, som du selv kan definere.

- { **Standard** } – Den originale farveindstilling.
- { **Levende** } – Levende farveindstilling.
- { **Kølig** } – Blød farveindstilling.
- { **Personlg** } – Vælg dette for at indstille farverne for billedet. Brug tasterne ◀ ▶ til at justere den indstilling, som passer til dit behov, og tryk på **OK** for at bekræfte. Hvis du vil have en gennemsnitsindstilling, skal du vælge { 0 }.

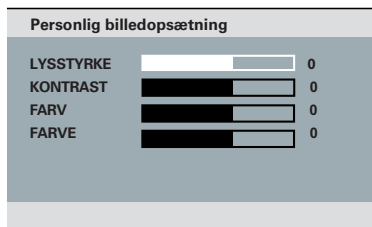



## Punkter på opsætningsmenuen (fortsat)

### Indstillingsside (de understregede indstillinger er standardindstillingerne)

#### AUDIO

Bruges til at vælge det foretrukne sprog til lyden ved afspilning af DVD'er.

#### UNDERTXT

Vælg det foretrukne sprog til undertekster ved afspilning af DVD'er.

#### CD-MENU

Bruges til at vælge det foretrukne sprog til diskmenuen ved afspilning af DVD'er.

**Bemærk:** Hvis det valgte sprog for lyd/undertekster/diskmenu ikke er tilgængeligt på DVD'en, bruges diskens standardsprog i stedet.

#### BØRNESIK

Denne funktion bruges til at forhindre visning af diske, som overskrider de grænser, du angiver. Fungerer kun til DVD'er, hvor børnesikringsniveauet er angivet for hele disken eller for visse scener på disken.

- 1) Brug tasterne ▲▼ til at vælge et vurderingsniveau fra 1 til 8, og tryk på **OK**.
- 2) Brug det **numeriske tastatur 0-9** på fjernbetjeningen til at indtaste den sekscifrede adgangskode, og tryk på **OK**.

**Bemærk:**

- Vurderingsniveauerne er landeafhængige ('1' er materiale, som er mindst anstødeligt, og '8' er det mest anstødelige). Vælg '8', hvis du vil deaktivere børnesikringen og tillade, at alle diske afspilles.
- Nogle DVD'er har ikke fået en kode med en vurdering, selvom filmvurderingen er skrevet på omslaget. Funktionen til vurdering forbyder ikke afspilning af sådanne diske. VCD, SVCD og CD har ingen vurdering af niveau, så børnesikring virker ikke på disse disktyper.
- DVD'er, der vurderes højere end det niveau, du har valgt, afspilles ikke, medmindre du indtaster den samme sekscifrede adgangskode.

#### BØRNESIK

Afspilningskontrollfunktionen er tilgængelig for VCD/SVCD. PBC gør det muligt at afspille video-CD'er (2.0) interaktivt ved at følge menuen på skærmen.

{ **Tnd** }

- Indeksmenuen (hvis den er tilgængelig) vises også på TV'et, når du ilægger en VCD/SVCD.

{ **Fra** }

- VCD'en/SVCD'en springer indeksmenuen over og afspiller direkte fra begyndelsen.

## Punkter på opsætningsmenuen (fortsat)

### Indstillingsside (de understregede indstillinger er standardindstillingerne)

#### MP3/JPEG NAV

MP3/JPEG Navigator kan kun indstilles, hvis disken er optaget med menuen. Det gør det muligt at vælge forskellige skærmmenuer til nem navigation.

- { **Ingen menu** } – Viser alle filerne på MP3/billeddisken.
- { **Med menu** } – Viser mappemenuen på MP3/billeddisken.

**Bemærk:** Denne funktion er ikke tilgængelig i USB-tilstand.

#### ADG.KODE

Vælg denne funktion for at indstille adgangskoden til børnesikring og disklås. Standardadgangskode er '136900'.

Sådan ændrer du adgangskoden:

- 1) Tryk på **OK** to gange for at åbne menuen til ændring af adgangskode.

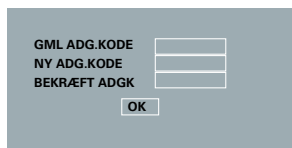

- 2) Brug det **numeriske tastatur 0-9** på fjernbetjeningen for at indtaste den eksisterende sekscifrede adgangskode ved { **GML ADG.KODE** }.

**Bemærk!** Hvis det er første gang, du gør det, eller hvis du har glemte den eksisterende adgangskode, skal du indtaste '136900'.

- 3) Indtast den nye sekscifrede adgangskode ved { **NY ADG.KODE** }.
- 4) Indtast den nye sekscifrede adgangskode igen ved { **BEKRÆFT ADGK** }.
- 5) Tryk på **OK** for at bekræfte og afslutte menuen.

#### DivX-UNDERTXT

Vælger den skrifttype, der understøtter de indspillede DivX-undertekster.

- { **Standard** } – Viser en standardliste over latinske skrifttyper til undertekster, som enheden indeholder.
- { **Centraleuropa** } – Viser en liste over centraleuropæiske skrifttyper.

#### Kun for resten af Europa

- { **Kyrillisk** } – Viser en liste over kyrilliske skrifttyper.
- { **Græsk** } – Viser græske skrifttyper.

#### NORMAL

Denne indstilling gør det muligt at nulstille alle muligheder og indstillinger til fabriksindstillingerne, undtagen adgangskoden til børnesikring og disklås.

Tryk på **OK** for at bekræfte standardnulstillingen.

# Opgradering af software

---

## Installation af den nyeste software

---

---

Philips tilbyder softwareopgradering for at sikre, at denne enhed er kompatibel med de nyeste formater. Hvis du vil kontrollere opdateringerne, skal du sammenligne enhedens aktuelle softwareversion med den seneste softwareversion, der er tilgængelig på Philips' websted.

Dansk/Norsk

- 1 Tryk på ▲ for at åbne diskskuffen.
- 2 Tryk på '55' på det numeriske tastatur på fjernbetjeningen.
- 3 Skriv filnavnet ned.
- 4 Gå til [www.philips.com/support](http://www.philips.com/support) for at kontrollere den nyeste softwareversion, der er tilgængelig for enheden.
- 5 Hvis den seneste softwareversion er højere end enhedens softwareversion, skal du hente den og gemme den på en CD-R.
- 6 Læg CD-R'en i denne enhed for at udføre opgraderingshandlingen.

**Bemærk:**

Tag aldrig stikket ud eller sluk for enheden under opgraderingen.

- 7 Når den er færdig, genstarter enheden automatisk.

## ADVARSEL

Du skal under ingen omstændigheder forsøge at reparere enheden selv, da det vil ugyldiggøre garantien. Undgå at åbne enheden, da der er risiko for elektrisk stød.

Hvis der opstår fejl, skal du gennemgå punkterne nedenfor, inden du indleverer enheden til reparation. Hvis du ikke kan løse et problem ved at benytte disse tip, skal du kontakte forhandleren eller Philips for at få hjælp.

Problem	Løsning
<b>Ingen strøm.</b>	<ul style="list-style-type: none"><li>– Tryk på STANDBY-ON på enheden for at tænde for strømmen.</li><li>– Kontroller, at stikkontakten er tændt.</li><li>– Tag ledningen ud af stikket i et par minutter. Sæt ledningen igen, og prøv at betjene systemet som normalt.</li></ul>
<b>Intet billede.</b>	<ul style="list-style-type: none"><li>– Se TV'ets brugerhåndbog for at få oplysninger om det korrekte valg af videokanal. Skift TV-kanal, indtil DVD-skærmen vises.</li><li>– Hvis dette sker, når du starter den progressive scanning, skal du vente 15 sekunder på automatisk gendannelse eller skifte tilbage til standardindstillingen som angivet nedenfor:<ol style="list-style-type: none"><li>1) Tryk på ▲ på enheden.</li><li>2) Hold '1' nede på det numeriske tastatur på fjernbetjeningen.</li></ol></li><li>– Hvis dette sker, når du har indstillet farvesystemet, skal du vente i 15 sekunder på den automatiske gendannelse eller skifte tilbage til standard-TV-farvesystemet:<ol style="list-style-type: none"><li>1) Tryk på ▲ på enheden.</li><li>2) Hold '3' nede på det numeriske tastatur på fjernbetjeningen.</li></ol></li></ul>
<b>Fuldstændigt forvrænget billede eller sort/hvidt billede.</b>	<ul style="list-style-type: none"><li>– Kontroller videoforbindelsen.</li><li>– Kontroller, at disken er kompatibel med enheden.</li><li>– Af og til kan billedet være en smule forvrænget. Dette er ikke en funktionsfejl.</li><li>– Disken er snavset. Rengør disken.</li></ul>
<b>Ingen lyd eller forvrænget lyd.</b>	<ul style="list-style-type: none"><li>– Kontroller lydforbindelsen til den tilsluttede lydenhed.</li><li>– Sørg for, at den tilsluttede lydenhed er indstillet på den korrekte indgangskilde.</li><li>– Indstil den digitale udgangsindstilling korrekt i forhold til den enhed, du har sluttet til enheden. Se 'Ops. Af Lyd – OPS. DIG AUDIO' for at få flere oplysninger.</li></ul>

## Fejlfinding (fortsat)

Dansk/Norsk

Problem	Løsning
<b>Fjernbetjeningen fungerer ikke korrekt.</b>	<ul style="list-style-type: none"><li>– Ret fjernbetjeningen direkte mod sensoren på enhedens front (ikke mod TV'et).</li><li>– Fjern eventuelle forhindringer mellem enheden og fjernbetjeningen.</li><li>– Batterierne er svage. Udskift dem.</li><li>– Kontroller, at batteriernes polaritet er som angivet på fjernbetjeningen (tegnene ±).</li></ul>
<b>Enheden begynder ikke afspilningen.</b>	<ul style="list-style-type: none"><li>– Indsæt en disk, der kan læses, med afspilningssiden indad. DVD±R/DVD-RW/CD-R-diske skal være færdiggjorte.</li><li>– Kontroller, at disken ikke er ridset eller skæv. Kontroller, om disken er defekt, ved at afspille en anden disk.</li><li>– Disken har en anden områdekode.</li><li>– Du skal angive adgangskoden for at kunne låse disken op til afspilning.</li><li>– Der kan være kondenseret fugt i enheden. Fjern disken, og lad enheden være slukket i ca. en time.</li></ul>
<b>Knapperne på enheden fungerer ikke.</b>	<ul style="list-style-type: none"><li>– Der er opstået et teknisk problem. Afbryd enheden ved stikkontakten i 10 sekunder, og tænd for den igen.</li></ul>
<b>Formatet kan ikke ændres, selv om du har indstillet TV-skærmen.</b>	<ul style="list-style-type: none"><li>– Formatet er fast på DVD-disken.</li><li>– Afhængigt af TV'et er det måske ikke muligt at ændre formatet.</li></ul>
<b>Kan ikke aktivere nogle af funktionerne, f.eks. vinkler, undertitler eller flersproget lyd.</b>	<ul style="list-style-type: none"><li>– Funktionerne er måske ikke tilgængelige på DVD'en.</li><li>– Ændring af sproget til lyd eller underteksterne er ikke tilladt på denne DVD.</li></ul>
<b>Nogle af punkterne i opsætnings-/systemmenuen kan ikke vælges.</b>	<ul style="list-style-type: none"><li>– Tryk på ■ to gange, før du vælger diskens opsætningsmenu.</li><li>– Afhængigt af om der er lagt en disk i, kan nogle menupunkter ikke vælges.</li></ul>

## Fejlfinding (fortsat)

Problem	Løsning
<b>Billedet fryser for et øjeblik under afspilning.</b>	<ul style="list-style-type: none"><li>– Kontroller, om der er fingeraftryk/ridser på disken. Rengør den med en blød klud, og tør fra midten mod kanten.</li></ul>
<b>Kan ikke vælge progressiv scanning til/fra</b>	<ul style="list-style-type: none"><li>– Kontroller, at enhedens videoudgang er tilsluttet ved hjælp af component video-stikkene (Y Pb Pr).</li></ul>
<b>Ingen lyd under afspilning af DivX-film.</b>	<ul style="list-style-type: none"><li>– Audio-codec er muligvis ikke understøttet af enheden.</li></ul>
<b>En DivX-film kan ikke gentages.</b>	<ul style="list-style-type: none"><li>– Kontroller, at filmens filstørrelse ikke overstiger størrelsen på disken, når den skal downloades.</li></ul>
<b>Visse DivX-filer bliver ikke afspillet eller springes over.</b>	<ul style="list-style-type: none"><li>– Kontroller, at DivX-filmen er downloadet fuldstændigt.</li><li>– Sørg for at filtypenavnet er korrekt. Du kan kontrollere det ved at bruge en computer med CD-ROM.</li><li>– Enheden er udviklet til kun at afspille DVD, VCD, SVCD, CD-lyd, MP3-, WMA- og DivX-diske. Andre digitale lydformater som liquid audio, RM (RealMedia) og WAV samt filtyper som '.doc', '.txt' og '.pdf' understøttes ikke.</li><li>– Prøv at afspille de problematiske DivX-filer på en computer. Hvis de ikke virker, er kildefilen sandsynligvis beskadiget.</li><li>– Prøv at downloade filen igen fra en anden kilde, eller gem den med de korrekte indstillinger, hvis du selv har oprettet filen.</li></ul>
<b>Indholdet af USB-flash-drevet kan ikke læses.</b>	<ul style="list-style-type: none"><li>– Formatet på USB-flash-drevet er ikke kompatibelt med systemet.</li><li>– Drevet er formateret med et andet filsystem, der ikke understøttes af enheden (f.eks. NTFS).</li></ul>
<b>USB-flash-drevet er langsomt.</b>	<ul style="list-style-type: none"><li>– Stor filstørrelse eller USB-flash-drev med stor hukommelse tager længere tid at læse og vise på TV-skærmen.</li></ul>

# Ofte stillede spørgsmål (USB)

## Hvorfor tager det så lang tid at vise indholdet på min USB-enhed?

- Det kan skyldes et stort antal filer (>500 filer/mapper) eller størrelsen på filerne (>1 MB).
- Der kan være andre ikke-understøttede filer på enheden, som systemet forsøger at læse/vise.

## Hvad sker der, hvis uunderstøttede enheder (f.eks. USB-mus eller tastaturer) tilsluttes enheden?

- Enheden kan forårsage, at enheden bliver ustabil. Fjern den uunderstøttede enhed, og tag ledningen ud. Vent et par minutter, før du tilslutter ledningen og tænder for enheden igen.

## Hvad sker der, når jeg tilslutter en USB HDD?

- HDD er ikke understøttet, da den store lagerkapacitet gør det svært at navigere rundt. Overfør musikfiler (mp3) og billeder (jpg) til et USB-flash-drev.

## Hvorfor kan enheden ikke registrere min bærbare USB-musikafspiller?

- Den bærbare musikafspiller skal muligvis bruge den software, der fulgte med enheden, for at få adgang til indholdet (f.eks. afspilningsliste). Enheden kan kun understøtte masselagringsenheder, men ikke MTP-format (Media Transfer Protocol).

## Hvilke filtyper understøtter enheden?

- Vi understøtter kun FAT16 og FAT32, ikke NTFS

## Hvorfor er filnavnet ikke identisk med, dét der vises på min computer (f.eks. "Good Bye. jpg" i stedet for "Good\_B~1.jpg")?

- Længden på filnavnet er begrænset af enhedens filsystem (FAT16), som kun understøtter otte (8) tegn.
- Computeren kan muligvis godt vise det fulde filnavn, da operativsystemet kan konvertere filsystemet.

## Er det muligt at afspille USB og disk samtidig?

- Dette er ikke muligt pga. den begrænsede hukommelse. Derudover vil en anden brugergrænseflade være nødvendig for at kunne fungere og for at kunne være tilstrækkelig let at bruge.

## Hvorfor kan jeg ikke rotere billederne på min enhed?

- For at billederne kan roteres på USB-enheden, skal de indeholde EXIF-oplysninger, som de fleste digitalkameraer gemmer. EXIF-oplysningerne kan være blevet fjernet, da du redigerede eller kopierede billedet fra en anden enhed med et redigeringsprogram.

## Hvorfor er der nogle af mine musikfiler, billeder og film, som enheden ikke kan vise?

- Det er muligt, at musikfilerne ikke kan afspilles pga. forskellige formater og kodede bit-hastigheder. Ligeledes kan det være, at billederne har en lav eller høj opløsning i fht. dét, enheden understøtter.

# Specifikationer

## TV-STANDARD

	<b>(PAL/50 Hz) (NTSC/60 Hz)</b>	
Antal linjer	626	525
Afspilning	Multistandard (PAL/NTSC)	

## YDEEVNE FOR VIDEO

Video DAC	12 bit, 108 MHz	
Y Pb Pr	0,7 Vpp ~ 75 ohm	
Videoudgang	1 Vpp ~ 75 ohm	

## VIDEOFORMAT

Digital	MPEG 2 til DVD, SVCD	
Komprimering	MPEG 1 til VCD	
	DivX®	

<b>DVD</b>	<b>50 Hz</b>	<b>60 Hz</b>
Vandret opløsning	720 pixel	720 pixel
Lodret opløsning	576 linjer	480 linjer

<b>VCD</b>	<b>50 Hz</b>	<b>60 Hz</b>
Vandret opløsning	352 pixel	352 pixel
Lodret opløsning	288 linjer	240 linjer

## LYDFORMAT

Digital	MPEG/AC-3/ PCM	komprimeret Digital 16, 20, 24 bits fs, 44,1, 48, 96 kHz
	MP3 (ISO 9660)	96, 112, 128, 256 kbps & variabel bit-hastighed fs, 32, 44,1, 48 kHz

Analog lyd i stereo  
Dolby Surround-kompatibel downmix fra  
Dolby Digital-multikanal-lyd

## YDEEVNE FOR LYD

DA-konverter	24 bit, 192 kHz	
DVD	fs 96 kHz	4 Hz - 44 kHz
	fs 48 kHz	4 Hz - 22 kHz
SVCD	fs 48 kHz	4 Hz - 22 kHz
	fs 44,1 kHz	4 Hz - 20 kHz
CD/VCD	fs 44,1 kHz	4 Hz - 20 kHz
Signal/støj (1 kHz)	> 100 dB	
Dynamisk frekvensområde (1 kHz)	> 90 dB	
Krydstale (1 kHz)	> 100 dB	
Forvrængning/støj (1 kHz)	> 85 dB	
MPEG MP3	MPEG Audio L3	

## TILSLUTNINGER

SCART-udgang	Euroconnector
Y Pb Pr-udgang	Phono 3x
Videoudgang	Phono (gul)
Lydudgang (L+R)	Phono (rød/hvid)
Digital udgang	1 koaksial IEC60958 til CDDA/ LPCM IEC61937 til MPEG 1/2, Dolby Digital

## KABINET

Mål (b x h x d)	360 x 37 x 209 mm
Vægt	Ca. 1,4 kg

## STRØMFORBRUG

Strømforsyning	
For Storbritannien	240 V, 50 Hz
For resten af Europa	230 V, 50 Hz
Strømforbrug	< 10 W
Strømforbrug i Standbytilstand	< 1 W

Specifikationerne kan ændres uden varsel.

Dansk/Norsk



# Ordliste

**Analog lyd:** Lyd, der ikke er konverteret til tal. Du kan høre analog lyd, når du bruger stikkene AUDIO LEFT/RIGHT. Disse røde og hvide stik sender lyd via to kanaler, den højre og venstre.

**Format:** Formatforhold henviser til længde gange højde-forholdet på TV'er. Forholdet for et standard-TV er 4:3, mens forholdet for et high-definition-TV eller widescreen-TV er 16:9. Letterbox giver dig mulighed for at se et billede med et bredere perspektiv på en standard 4:3-skærm.

**AUDIO OUT-stik:** Stik på bagsiden af enheden, der sender lyd til et andet system (TV, Stereo osv.).

**Bit-hastighed:** Den mængde data, et musiknummer fylder. Datamængden måles i kilobits pr. sekund eller kbps. Eller den hastighed, du optager i. Generelt giver højere bit-hastighed eller optagelsehastighed bedre lyd kvalitet. Til gengæld optager musik med højere bit-hastigheder mere plads på en disk.

**Kapitel:** Dele af et billede eller et musikstykke på en DVD, der er mindre end titler. En titel består af flere kapitler. Hvert kapitel er tildelt et kapitelnummer, der giver dig mulighed for at finde det kapitel, du ønsker.

**Composite video (CVBS):** Et enkelt videosignal, som bruges i de fleste videoprodukter til forbrugere.

**Diskmenu:** Et skærmbillede, hvor der kan vælges billeder, lyd, undertekster, flere vinkler, osv., der er optaget på en DVD.

**DivX:** DivX-kode er en patenteret MPEG-4-baseret videokomprimeringsteknologi, der er udviklet af DivX Networks Inc., som kan reducere digital video til størrelser, der er små nok til at blive transporteret over internettet, samtidig med at en høj visuel kvalitet bevares.

**Dolby Digital:** Et system til surround-lyd udviklet af Dolby Laboratories, som indeholder op til seks kanaler med digital lyd (foran til venstre og højre, surround til venstre og højre, center og subwoofer).

**JPEG:** Et meget almindeligt, digitalt stillbilledformat. Et komprimeringsystem til stillbilleddata, der er udviklet af Joint Photographic Expert Group, og som på trods af den store komprimeringsgrad kun udviser en meget lille forringelse i billedkvaliteten. Filerne kendes på filtypenavnet 'JPG' eller 'JPEG'.

**MP3:** Et filformat med et komprimeringsystem til lyd data. 'MP3' er en forkortelse af Motion Picture Experts Group 1 (eller MPEG-1) Audio Layer 3. Ved at komprimere lyd til MP3-format kan én CD-R eller CD-RW indeholde ca. 10 gange flere data end en almindelig CD.

**Børnesikring:** En funktion på DVD'en, der begrænser afspilning af diske alt efter brugerens alder i overensstemmelse med begrænsninger i hvert land. Begrænsningen varierer fra disk til disk. Når børnesikring er aktiveret, forhindres afspilning, hvis softwarens niveau er højere end det brugerdefinerede niveau.

**PBC:** Afspilningskontrol. Et system til navigering i video-CD/Super VCD via skærmmenuer, der er optaget på disken. Det giver interaktiv afspilning og søgning.

**PCM (Pulse Code Modulation):** Et system, der konverterer et analogt lyd signal til et digitalt lyd signal til senere behandling uden komprimering af data i konverteringen.

**Progressiv scanning:** Progressiv scanning viser dobbelt så mange billeder pr. sekund som et almindeligt TV-system. Det giver en højere billedopløsning og kvalitet.

## Ordliste (fortsat)

**Områdekode:** Et system, der kun tillader afspilning af diske i det område, de er angivet til. Denne enhed vil kun afspille diske, som har kompatible områdekoder. Du kan se enhedens områdekode på produktetiketten. Nogle diske er kompatible med flere områder (eller ALLE områder).

**Titel:** Den længste inddeling af en film eller et musikstykke på en DVD. Hver titel har et titelnummer, hvilket gør det muligt at finde den titel, du ønsker.

**TV OUT-stik:** Stik på bagsiden af enheden, der udsender vide signaler til TV'et.

**WMA:** Windows Media™ Audio. WMA er en lydkomprimeringsteknologi, der er udviklet af Microsoft Corporation. WMA-data kan kodes vha. Windows Media Player, version 9, eller Windows Media Player til Windows XP. Filerne kan genkendes på filtypenavnet 'WMA'.

Dansk/Norsk