

Indoor Aerial

Art.no 18-8031 Model EU-2662UA-UK
38-2917 EU-2662UA

Please read the entire instruction manual before use and save it for future reference. We reserve the right for any errors in text or images and for making any necessary technical changes to this document. If you should have any questions concerning technical problems please contact our Customer Services.

Product Description

- Built-in amplifier for channels 21-69.
- 1 m aerial lead for TV connection included.
- Operates on a 6 V adaptor (included).

Contents

- Indoor aerial
- 1 m aerial lead
- Adaptor 6 V DC, 100 mA

Aerial parts

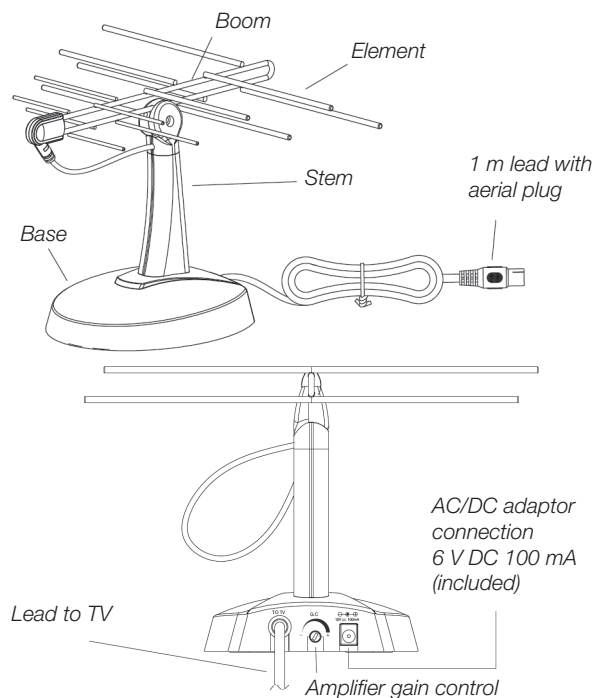

Installation

Connecting directly to the TV

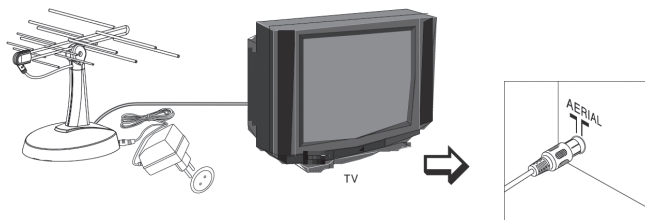

- Connect the adaptor to the aerial and plug it into a wall socket.

Connecting directly to the digital receiver

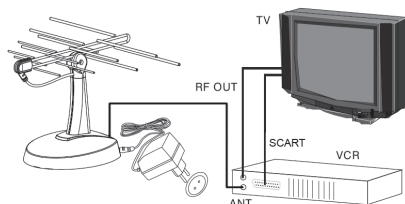

1. Connect the aerial lead from the indoor aerial directly to the aerial input on the digital receiver.
2. Connect the adaptor to the aerial and plug it into a wall socket.
3. Most terrestrial digital receivers can power aeriels via their aerial output sockets. The power supply function must be activated in the digital receiver's menu. It is often called aerial/antenna power or 5 V. If you choose to power the aerial from the digital receiver, you don't need to use the adaptor.
4. Connect the digital receiver to the TV via the SCART or aerial lead (not included).

Operating Instructions

For best reception you should aim your aerial towards the nearest TV transmitter and decide on the aerial's polarisation. Most TV transmitters send with horizontal polarisation, but some areas may still send with vertical polarisation.

1. To polarise the aerial pull it straight up from the stems and turn it on its side according to the picture.

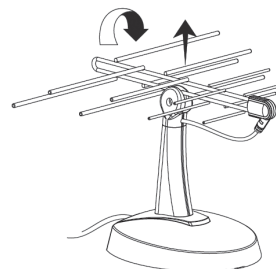

2. Turn on the connected devices and position the aerial towards the nearest TV transmitter for best reception.

Tip!

If you are unsure which direction and polarisation the aerial should have you can compare it to other aeriels in your neighbourhood.

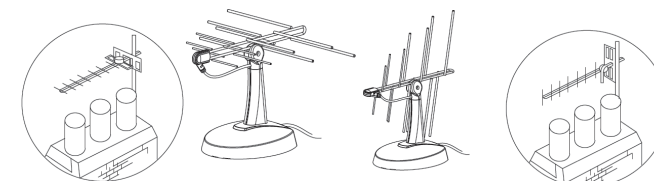
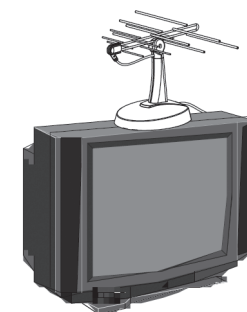

Horizontal polarisation

Vertical polarisation

3. The aerial has a built-in gain control which can be adjusted for the best reception during difficult reception periods.
 - Turn the knob clockwise (+) to increase amplification.
 - Turn the knob anticlockwise (-) to decrease amplification.

N.B.

Do not adjust the amplifier more than necessary since high amplification can also increase possible interference. A very bad picture is usually not corrected by amplification. An external aerial may be a necessity.

Disposal

When it is time to dispose of the product, dispose of it according to your local ordinances. If you are unsure please contact your municipality.

Specifications

Frequency range	UHF (channels 21-69)
Operating voltage	6 V DC, 100 mA via the adaptor 230 V AC, 50 Hz (included)

Inomhusantenn

Art.nr 18-8031 Modell EU-2662UA-UK
38-2917 EU-2662UA

Läs igenom hela bruksanvisningen före användning och spara den sedan för framtida bruk. Vi reserverar oss för ev. text- och bildfel samt ändringar av tekniska data. Vid tekniska problem eller andra frågor, kontakta vår kundtjänst.

Produktbeskrivning

- Inbyggd förstärkare för kanal 21-69.
- Lev. med 1 m antennsladd för anslutning till tv.
- Drivs med 6 V batterieliminatör (medföljer).

Förpackningen innehåller

- Inomhusantenn
- 1 m antennkabel
- Batterieliminatör 6 V DC, 100 mA

Antennens delar

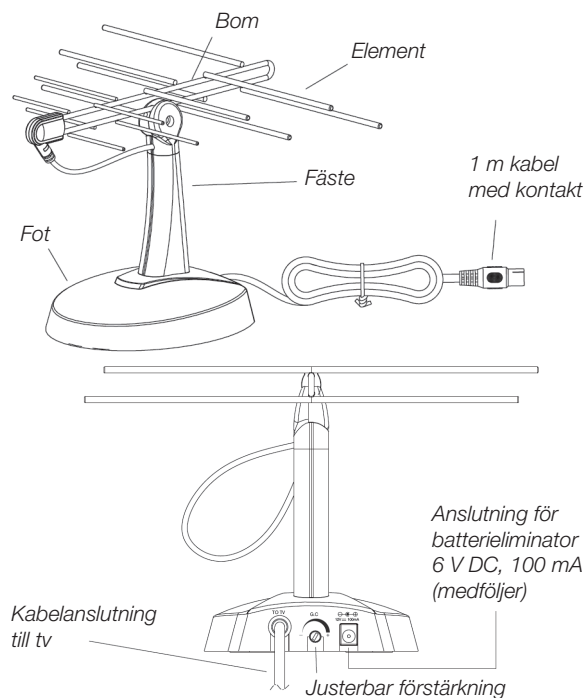

Installation

Anslutning direkt till tv

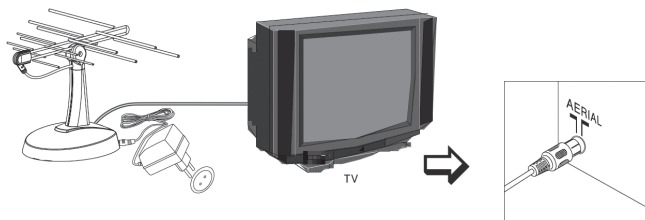

- Anslut batterieliminatören till antennen och ett vägguttag.

Anslutning via digitalmottagare

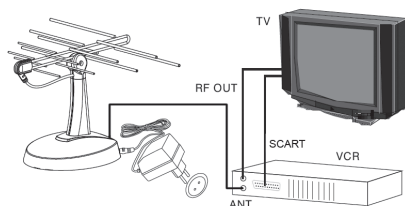

1. Anslut antennkabeln från inomhusantennen direkt till antenningången på digitalmottagaren.
2. Anslut batterieliminatören till antennen och ett vägguttag.
3. De flesta marksända digitalmottagare kan skicka ut strömförsörjning via sin antennutgång. Man måste aktivera strömförsörjningen i digitalmottagarens meny. Den är oftast benämnd med antenspänning eller 5 V. Väljer man att strömförsörja antennen från sin digitalmottagare så behöver man inte använda batterieliminatören.
4. Anslut din digitalmottagare till teven via scart- eller antennkabel (medföljer ej).

Användning

För bästa mottagning behöver du rikta antennen mot närmsta tevesändare samt bestämma antennens polarisation. De flesta tevesändare sänder med horisontell polarisation, men i vissa områden kan vertikal polarisation förekomma.

1. Bestäm teveantennens polarisation genom att dra antennen rakt upp från fästet och sedan vika den åt sidan enligt bilden.

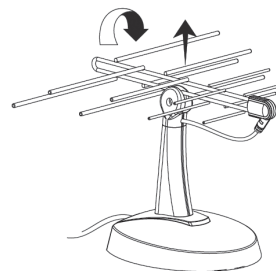

2. Slå på alla anslutna apparater och rikta antennen mot närmsta sändare för bästa mottagning.

Tips!

Om du är osäker på vilken riktning och polarisation antennen ska ha kan du kolla på befintliga teveantennar på närliggande byggnader.

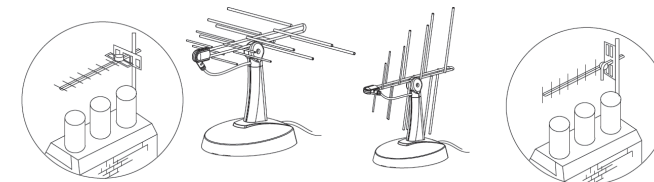
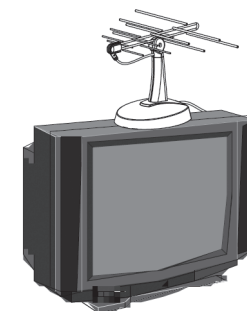

Horisontell polarisation

Vertikal polarisation

3. Antennen har en inbyggd antennförstärkare som kan justeras för bästa möjliga bild vid svåra förhållanden.
 - Vrid justerskruven medsols (+) för att öka förstärkningen.
 - Vrid justerskruven motsols (-) för att minska förstärkningen.

Obs!

Justera inte förstärkningen mer än nödvändigt eftersom hög förstärkning även kan förstärka eventuella störningar. En mycket dålig bild går normalt inte att förstärka upp, en yttre antenn kan då vara nödvändig.

Avfallshantering

När du ska göra dig av med produkten ska detta ske enligt lokala föreskrifter. Är du osäker på hur du ska gå tillväga, kontakta din kommun.

Specifikationer

Frekvensområde	UHF (kanal 21-69)
Drivspänning	6 V DC, 100 mA via batterieliminatör
	230 V AC, 50 Hz (medföljer)

Innendørs antenne

Art.nr. 18-8031 Modell EU-2662UA-UK
38-2917 EU-2662UA

Les nøye igjennom hele bruksanvisningen og ta vare på den til senere bruk. Vi reserverer oss mot ev. tekst- og bildefeil, samt forandringer av tekniske data. Ved tekniske problemer eller andre spørsmål, ta kontakt med vårt kundesenter.

Produktbeskrivelse

- Innebygd forsterker for kanalene 21-69.
- Leveres med 1 meter antenneledning for kobling til TV, video etc.
- Drives med 6 V batterieliminatort (følger med).

Forpakningen inneholder

- Innendørs antenne
- 1 meter antenneledning
- Batterieliminatort 6 V DC, 100 mA

Antennens deler

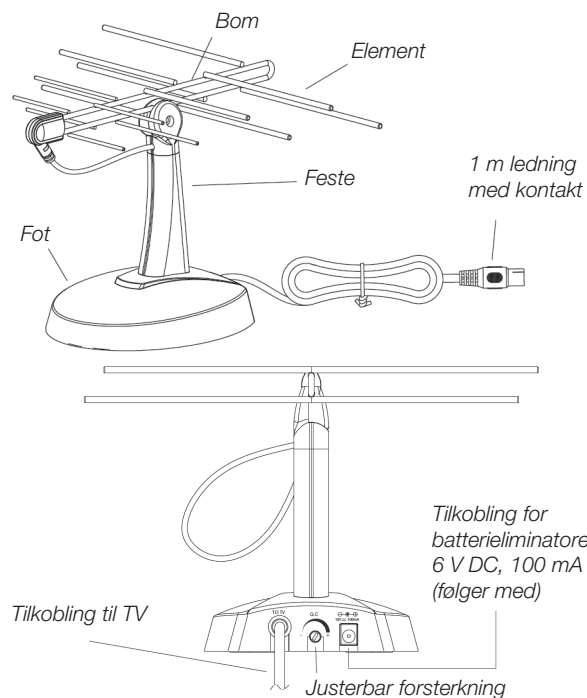

Installasjon

Kobling direkte til TV

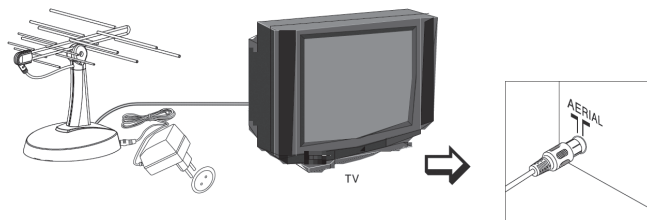

- Batterieliminatort kobles til antennen og et strømuttak.

Kobling via digitalmottaker

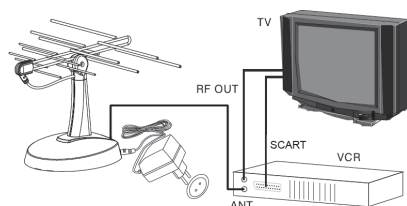

1. Koble antennekabelen fra innendørsantennen og direkte til antenneinngangen på digitalmottakeren.
2. Batterieliminatort kobles til antennen og et strømuttak.
3. De fleste marksendte digitalmottakere kan sende ut strømforsyning via sin antenneutgang. Man må aktivere strømforsyningen i digitalmottakerens meny. Den er som regel beskrevet med antennespenning eller 5 V. Hvis man velger å forsyne antennen med strøm fra digitalmottakeren, trenger man ikke å bruke batterieliminatort.
4. Digitalmottaker kobles til TV via SCART eller antennekabel (følger ikke med her).

Bruk

For å oppnå best mulig resultat må antennen vendes mot den nærmeste fjernsynssenderen og polarisasjonen må bestemmes. De fleste fjernsynssendere sender med horisontal polarisasjon, men i en del områder kan det forekomme vertikal polarisasjon.

1. Polarisasjonen kan bestemmes ved å trekke antennen rett opp fra festet og deretter vik den til siden som vist på bildet nedenfor.

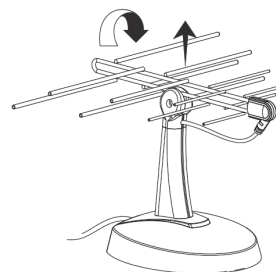

2. Slå på alle de tilkoblede apparatene og vend antennen mot nærmeste sender for best mulig mottak.

Tips!

Dersom du er usikker på hvilken retning og polarisasjon antennen skal ha, kan du sjekke med antennene på nærliggende bygninger.

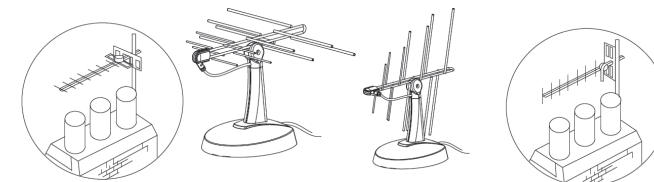
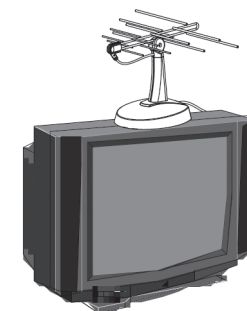

Horisontal polarisasjon

Vertikal polarisasjon

3. Antennen har en innebygd antenneforsterker som kan justeres for best mulig bilde ved vanskelige forhold.
 - Vri rattet medsols (+) for å øke forsterkingen.
 - Vri rattet motsols (-) for å redusere forsterkingen.

Obs!

Ikke juster forsterkingen mer enn nødvendig da en høy grad av forsterkning også kan forsterke eventuelle forstyrrelser. Et veldig dårlig bilde kan normalt ikke forsterkes. Da kan det være nødvendig med en utendørs antenne.

Avfallshåndtering

Når du skal kvitte deg med dette produktet må det skje i henhold til lokale forskrifter. Dersom du er usikker på hvordan du skal gå fram, ta kontakt med rette instans i din kommune.

Spesifikasjoner

Frekvensområde	UHF (kanalene 21-69)
Spenning	6 V DC, 100 mA via batterieliminatort 230 V AC, 50 Hz (følger med)

Sisäantenni

Tuotenro 18-8031 Malli EU-2662UA-UK
38-2917 EU-2662UA

Lue käyttöohjeet ennen tuotteen käyttöönottoa. Säilytä käyttöohjeet tulevaa tarvetta varten. Pidätämme oikeuden teknisten tietojen muutoksiin. Emme vastaa mahdollisista teksti- tai kuvavirheistä. Jos laitteeseen tulee teknisiä ongelmia, ota yhteys myymälään tai asiakaspalveluun.

Tuotekuvaus

- Sisäinen vahvistin kanaville 21–69.
- Mukana televisioon liitettävä antennijohto, pituus 1 m.
- Mukana 6 V muuntaja.

Pakkauksen sisältö

- Sisäantenni
- 1 m:n antennijohto
- Muuntaja 6 V DC, 100 mA

Antennin osat

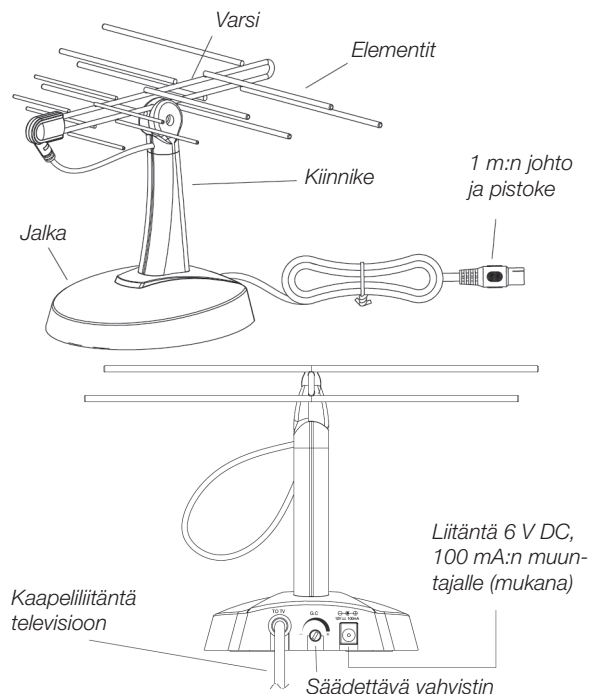

Asennus

Asennus suoraan televisioon

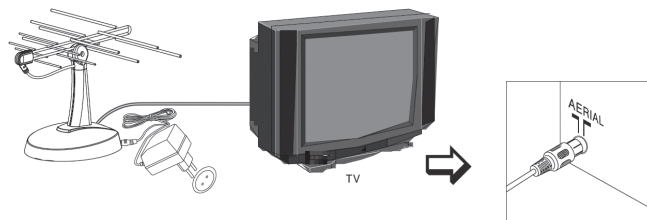

- Liitä muuntaja antenniin ja pistorasiaan.

Liitäntä digivastaanottimen kautta

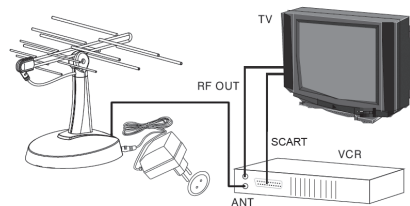

1. Liitä antennikaapeli sisäantennista suoraan digitaalivastaanottimen antenniliitäntään.
2. Liitä muuntaja antenniin ja pistorasiaan.
3. Useimmat maanpäälliset digitaalivastaanottimet voivat lähettää virtaa antenniliitäntän kautta. Virransyöttö on aktivoitava digitaalivastaanottimen valikosta. Valikosta se löytyy yleensä nimellä "antennijännite" tai "5 V". Mikäli antennin virtalähteeksi valitaan oma digitaalivastaanotin, ei muuntajaa tarvita.
4. Liitä digivastaanotin televisioon scart- tai antennikaapelilla (eivät sisälly pakkaukseen).

Käyttö

Suuntaa antenni lähimpään televisiolähtettiin ja valitse antennin polarisaatio. Useimmat televisiolähtettimet lähettävät signaalia, jonka polarisaatio on horisontaalista.

1. Televisioantennin polarisaatio valitaan vetämällä antenni suoraan ylös kiinnikkeestä, ja taittamalla se kuvan mukaisesti sivulle.

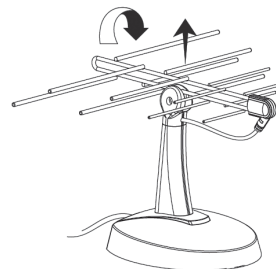

2. Laita kaikki liitetyt laitteet päälle, ja suuntaa antenni lähimpää lähetintä kohden.

Vihje!

Jos olet epävarma siitä, millainen suunta ja polarisaatio antennilla tulee olla, voit katsoa naapuritalojen antennien suuntaa.

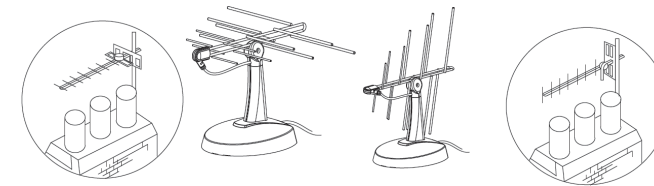
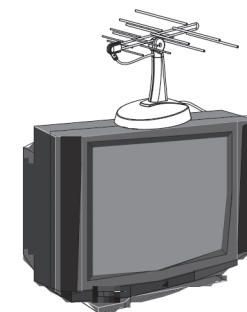

Horisontaalinen polarisaatio

Vertikaalinen polarisaatio

3. Antennissa on sisäinen antennivahvistin, jota säätämällä voidaan parantaa kuvaa vaikeissa signaaliolosuhteissa.
 - Lisää vahvistintehoa kääntämällä nuppia myötäpäivään (+).
 - Vähennä vahvistintehoa kääntämällä nuppia vastapäivään (-).

Huom.!

Älä säädä vahvistinta tarvittua enempää, sillä korkea vahvistinteho saattaa lisätä myös häiriötä. Erittäin huonoa kuvaa ei yleensä voida parantaa vahvistimella. Tällöin ulkoinen antenni saattaa auttaa asiaa.

Kierrätys

Kierrätä tuote asianmukaisesti, kun poistat sen käytöstä. Ota yhteys kuntasi jäteneuvontaan, mikäli olet epävarma.

Tekniset tiedot

Taajuusalue	UHF (kanavat 21–69)
Käyttöjännite	6 V DC, 100 mA (muuntajan kanssa) 230 V AC, 50 Hz (sisältyy)