

Bilstereo med Bluetooth Bluetooth-autostereot

Norsk

Suomi



Art.nr/Tuotenumro
38-3385

Modell/Malli
SM-8366UBR

Ver. 201002

clas ohlson

Bilstereo med Bluetooth

Art.nr 38-3385 Modell SM-8366UBR

Les bruksanvisningen nøye før bruk av produktet, og ta vare på den for ev. framtidig bruk. Vi reserverer oss mot ev. tekst- og bildefeil, samt forandringer av tekniske data. Ved tekniske problemer eller andre spørsmål, ta kontakt med vårt kundesenter. (Se opplysninger om kundesenteret i denne bruksanvisningen).

Sikkerhet

Les gjennom hele bruksanvisningen før montering!

OBS!

- Ved feilkobling opphører garantien!
- Hvis kablene på bilstereoanlegget kuttet over, opphører garantien å gjelde.
- Hvis stedet for montering ikke har ISO-kontakter, bruk de medfølgende løse ISO-kontaktene med kabel for montering.

Produktbeskrivelse

Bilstereo med:

- CD-spiller
- Bluetooth
- Avspilling av mp3
- Spilling av WMA
- Tilkobling for usb-minne og SD-minnekort
- FM-radio med RDS
- Avtakbar front
- Effekt 4 x 40 W

Installasjon

Montering i monteringsramme (DIN)

- Bruk kun monteringsstilbehør, som følger med i forpakningen eller som anbefales her, for riktig installasjon.
- Bilstereoene må ikke installeres slik at den ødelegger førerens sikt eller skader fører eller passasjerer ved en eventuell hurtig nedbremsing.
- Unngå å montere bilstereoene slik at den utsettes for direkte sollys, sterk varme eller store vibrasjoner.
- Hvis stereoene installeres i en vinkel på mer enn 30° kan ikke apparatets funksjoner garanteres.



1. Ta monteringsrammen fra stereoene (trykk inn de medfølgende nøklene slik at sperrene slipper, og trekk rammen bakover).
2. Trykk den løse monteringsrammen inn i bilens uttak og brett ut noen av låseflikene (2) slik at de låser monteringsrammen fast i monteringshullet (1).

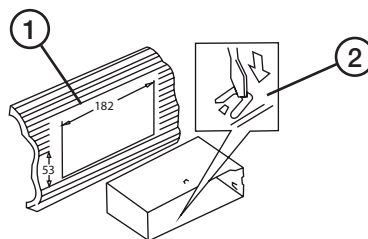

3. Trekk bilens ISO-kontakter fram gjennom monteringsrammen.
4. ISO-kontaktene og antennen kobles. Test deretter alle funksjoner.
5. Trykk bilstereoene inn i rammen, slik at sperrene på sidene kommer i riktig posisjon.

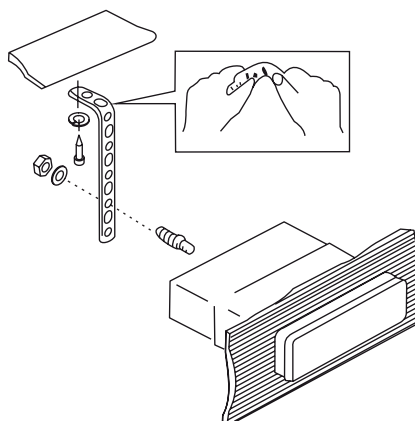

Fjerning av bilstereo

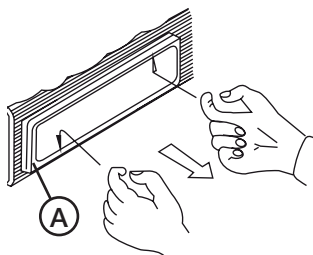

1. Ta av frontpanelet og løsne den ytre rammen (A) forsiktig med fingrene som vist på bildet.

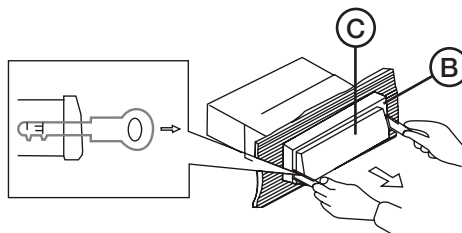

2. Plasser de medfølgende nøklene i sprekene mellom monteringsrammen (B) og bilstereo (C). Nøklene skal trykkes inn til et "klikk" høres.
3. Bilstereo løsnes ved at du trekker forsiktig i nøklene og i selve bilstereo.
4. Trekk ut ISO-kontaktene og antennekontakten.

Avtakbar frontpanel

Ta bort frontpanelet

Panelperre

1. Slå av apparatet med AV/PÅ-knappen.
2. Trykk inn panelperren (1).
3. Ta forsiktig bort frontpanelet.

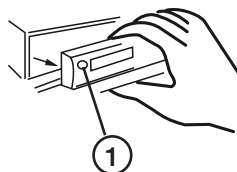

Sette på plass frontpanelet

1. Monter frontpanelet med den høyre siden først, med pilen A mot pilen B, som vist på fig.
2. Trykk forsiktig på frontpanelets venstre side til du hører et "klikk".

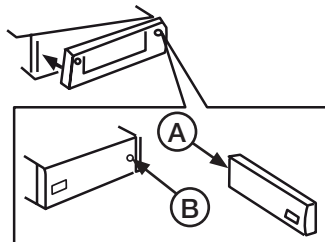

Tilkoblinger

Bilsterеоapparateret har følgende tilkoblinger: Antennekontakt, hurtigkobling ISO, 5-kanals lavnivåutgang (fram, bak, sub-w).

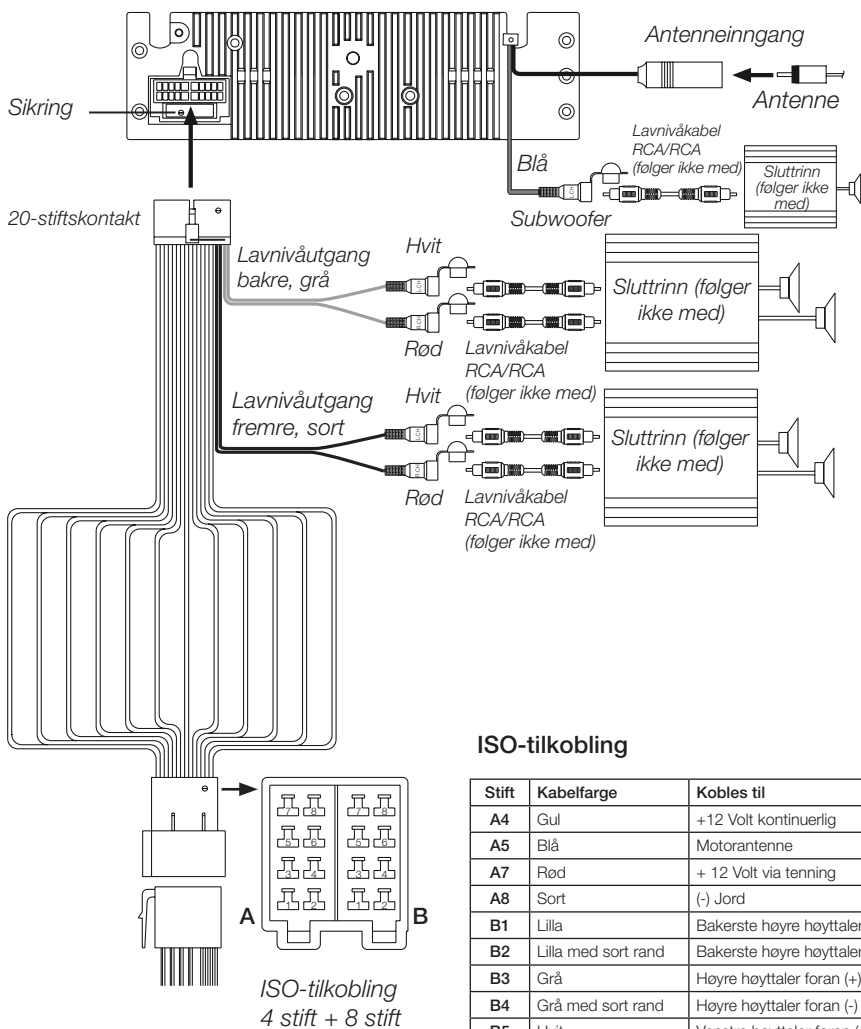

ISO-tilkobling

Stift	Kabelfarge	Kobles til
A4	Gul	+12 Volt kontinuerlig
A5	Blå	Motorantenne
A7	Rød	+ 12 Volt via tenning
A8	Sort	(-) Jord
B1	Lilla	Bakerste høyre høyttaler (+)
B2	Lilla med sort rand	Bakerste høyre høyttaler (-)
B3	Grå	Høyre høyttaler foran (+)
B4	Grå med sort rand	Høyre høyttaler foran (-)
B5	Hvit	Venstre høyttaler foran (+)
B6	Hvit med sort rand	Venstre høyttaler foran (-)
B7	Grønn	Bakerste venstre høyttaler (+)
B8	Grønn med sort rand	Bakerste venstre høyttaler (-)

Grunnfunksjoner

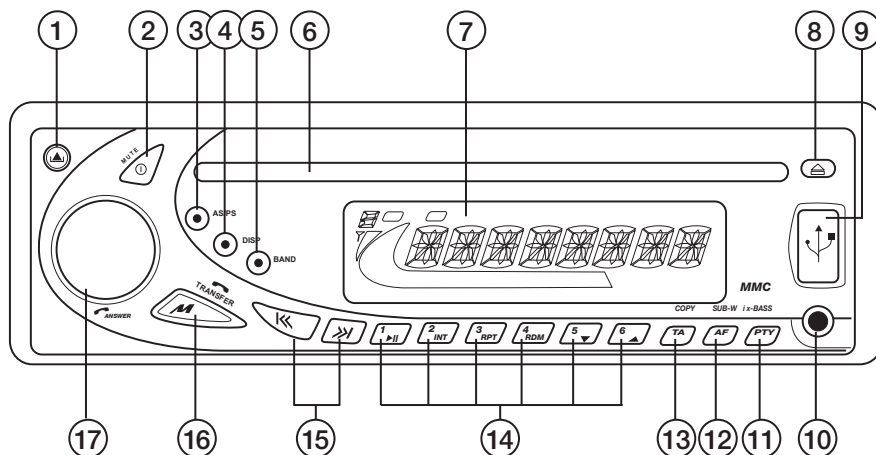

1. **▲ Panelsperre** – Trykk på knappen for å løsne på frontpanelet.
2. **Ⓜ Strømbryter** – Av/På-knapp.
3. **ID3/AS/PS** – Viser ID-3 tagg, velger AS/PS-modus på radioen.
4. **MENU/DISP** – Forandrer visningsmodus på displayet (frekvens, spor, spilletid, klokke etc.).
5. **CLEAR/BAND** – For skifte av radiostasjon.
6. **Plateskuff**
7. **Display**
8. **▲ EJECT** – Trykk for å ta ut cd-platen.
9. **USB** – Utgang for usb-minne.
10. **AUX** (ekstern lydinnang). Tilkobling for ekstern lydkilde f.eks. mp3-spiller.

11. PTY Programtype

Koder for forskjellige typer program, som gjør det mulig å søke ønsket informasjon.

Trykk gjentatte ganger for å velge posisjon: PTY Music Group → PTY Speech Group → PTY Off. Aktuell PTY-kode vises i displayet.

- Trykk på knappene M1 til M6 for å velge mellom de forskjellige PTY-kodene:

Knapp	Musikktipe	Programtype
M1	Pop, Rock	Nyheter, informasjon
M2	Populærmusikk	Sport, kurs/opplysning
M3	Klassisk	Kultur
M4	Jazz, Country	Vær, finans, barneprogram
M5	Nasjonal, eldre musikk	Religion, debatt
M6	Folkemusikk	Reiseprogram

Når du har valgt PTY-kode søker radioen gjennom frekvensbåndet for å finne en stasjon som har matchende program.

12. AF Alternativ frekvens

Viser alle hørbare FM-frekvenser som sender samme program. Radioen skifter automatisk til den sterkeste senderen.

- Trykk for å slå på eller skru av AF-modus. "AF" vises i displayet når denne funksjonen er aktivert.

13. TA Trafikkformidling

Denne knappen har samme funksjon som MENU/DISP.

14. M1 – M6 Stasjonsminner

Trykk på en minneknapp for å raskt ta fram den lagrede frekvensen.

- Lagre frekvenser:
1. Velg ønsket frekvens med frekvensvelgeren (15).
 2. Trykk inn og hold den ønskede minneknappen inne i ca. 2 sek. for å lagre frekvensen.

15. |◀◀ / ▶▶| Skift spor/Søk frekvens

- Trykk for å automatisk søke stasjon.
- Trykk og hold inn for å velge manuell søking. Trykk deretter gjentatte ganger for å velge frekvens oppover/nedover.

16. MODE/TRANSFER

- Trykk på MODE-knappen for å velge hvilken lydkilde som skal brukes: Radio, cd, usb, SD/MMC, BT-Audio eller ekstern lydkilde (AUX In).

17. Volumkontroll/Equalizer

- Drei for å justere volumet.
- Trykk på volumkontrollen (17) for å komme inn i menyen og naviger med |◀◀ / ▶▶| (15) : VOL → BAS → TRB → BAL → FAD (øvrige innstillinger behandles andre steder i bruksanvisningen).
- Juster den valgte lydinnstillingen ved å dreie på volumkontrollen. Vent så i 5 sek. Da vil innstillingen lagres automatisk.

18. Tilkobling for SD/MMC-minnekort (bak frontpanelet)

Løsne på frontpanelet og plasser et SD-kort i uttaket.

19. RESET

For å stille tilbake til fabrikkinnstillingene. Knappen er plassert på bilstereo, bak frontpanelet.

Taster/ knapper med doble funksjoner

2. **MUTE**. Stenger lyden helt.
11. **iX-Bass**. Et langt trykk på knappen aktiverer iX-Bass-funksjonen. iX-Bass –symbolet vises i displayet. Trykk en gang til for å deaktivere funksjonen.
12. **Subwoofer**. Et langt trykk på knappen aktiverer subwoofer-funksjonen. Sub-w–symbolet vises i displayet. Trykk en gang til for å deaktivere funksjonen.
13. **COPY**. Benyttes til kopiering av filer.
14. **PLAY/PAUSE**. - For start eller ta pause i avspillingen.
 - 2) INT – Intro
 - (3) RPT – Repeat
 - (4) RDM – Random
 - (5-6) ▼ og ▲ - Bla i mapper mens mp3-avspilling pågår.

15. **TRANSFER**. Trykk for å svare på innkomne samtaler.

AUX-INNGANG (10)

Den eksterne lydilden kobles til inngangen på fronten. Trykk deretter på MODE-knappen for å velge AUX-innstilling. Trykk igjen for å gå tilbake til foregående innstilling.

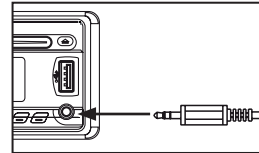

Menyfunksjoner

Følgende menyfunksjoner er tilgjengelige og nås på samme måte som lydinnstillingene.

- Trykk på volumkontrollen (17) for å komme inn i menyen og naviger med **◀◀ / ▶▶** (15). Når den ønskede funksjonen vises, juster med volumkontrollen (17) innen 5 sek. Etter 5 sekunder lagres innstillingene automatisk.

Pairing (PAIR HF)

Denne funksjonen benyttes for å lenke mobiltelefon eller annet Bluetooth-apparat til bilstereo.

(RE-CON)

Manuell tilbakekobling av Bluetooth-kobling.

Ringevolum på innkommende samtale (BT VOL)

Enheten kan ha et forhåndsinnstilt ringevolum. Standardinnstillingen er 20. Benytt volumkontrollen (17) til å justere mellom 00 og 38 i ringevolum.

Still klokken (CLK)

Klokken er forhåndsinnstilt på 12.00. Minuttene justeres ved å dreie medsols på volumkontrollen (17). Timene justeres ved å dreie motsols på volumkontrollen (17).

AREA (EUR/RUS/USA/LAT)

Velg område for riktige desimaler ved frekvensinnstilling.

DISTANT/LOCAL

Skifte mellom å ta i mot EON-informasjon fra kun sterke eller svakere radiostasjoner.

REG

Velger om regionale sendinger/program skal mottas eller ikke.

TA

Trafikkmeldinger på eller av.

Volumnivå når bilstereoene skrues på (P-VOL)

Volumet er forhåndsinnstilt på 12 når radioene skrues på. For å stille på et annet nivå, velg VOLUME LEVEL og dreie på volumkontrollen i løpet av 5 sekunder.

Tastelyd (BEEP)

Apparatet er forhåndsinnstilt med tastelyden på. Dreie på volumkontrollen i denne posisjonen til **BEEP TONE Off** for å stenge tastelyden.

Lytte på radioen

- Trykk på [CLEAR/BAND]-knappen (5) for å skifte mellom FM1, FM2, FM3 og MW (AM).
- For å skifte til manuell søking, trykk og hold **◀◀** eller **▶▶** inne. Still deretter inn ønsket frekvens med knappene **◀◀** eller **▶▶** i løpet av 3 sekunder.
- For automatisk søking, trykk på **◀◀** eller **▶▶** for å komme til neste stasjon.
- Trykk på en av minnetastene (M1 til M6) for hurtig å hente lagret frekvens fra minnet.
- For å lagre den radiostasjonen du hører på, trykk inn en av minnetastene M1 til M6, og hold den inne i ca. 3 sekunder.
- AUTOMATICALLY STORE/PRESET SCAN (AS/PS).

AS (automatisk lagring): Velger automatisk 6 stk. stasjoner som har sterke signaler. Hold ned ID3/AS/PS-knappen (3) i 3 sekunder. A-STORE blinker i displayet. Lagrede stasjoner blinker i displayet under søkingen. De nye stasjonene erstatter de tidligere lagrede.

PS (forhåndsinnstilt søking): Hold inne ID3/AS/PS-knappen (3) i mindre enn 3 sekunder. Radioen tar pause i 10 sekunder for hver forhåndsinnstilt kanal/stasjon. Aktuell stasjon blinker i displayet under pågående søking. Trykk på knappen igjen for å lytte på ønsket stasjon. Når søkingen har gått gjennom alle minneplassene (1 – 6) avsluttes søkingen automatisk.

Stereo

Bilstereoradioen fanger automatisk inn stereosignalene. ST-ikonet vises i displayet når sendingen er i stereo. Når kun monosignaler tas i mot, vil dette ikonet forsvinne.

RDS funksjoner

Bilstereoer er utstyrt med følgende RDS-funksjoner.

1. **AF** Alternativ frekvens gjør at du beholder samme kanal selv når du f.eks. kjører inn i et annet fylke og frekvensen endrer seg.
2. **CT** Automatisk klokkeinnstilling.
3. **EON** Tillater apparatet å midlertidig gå inn på andre stasjoner for trafikkmeldinger.
4. **PI** Kode for å identifisere stasjonen avhengig av land etc.
5. **PS** Navn på radiostasjon vises i displayet.
6. **PTY** Programtype.
7. **REG** Regionale sendinger/program.
8. **TA** Trafikkmeldinger.
9. **TP** Trafikkprogram.

AF-funksjon

Trykk på AF-knappen (12) i mindre enn 3 sekunder for å velge om AF-funksjonen skal være aktiv. Når den er aktivert vises symbolet AF i displayet. Dersom signalet er svakt vil bilstereoer automatisk skifte til en annen stasjon i samme nettverket. Apparatet er forhåndsinnstilt AF aktivert.

TA-funksjon (trafikkmeldinger)

Trykk på volumkontrollen og bla i menyen med **I◀◀** eller **▶▶I** til TA vises og drei deretter på volumkontrollen for å skru TA i standby-modus. TA-ikonet vises i displayet i 5 sekunder. I denne modusen mottas trafikkmeldinger uansett hvilken kanal apparatet er innstilt på. "TRAFIC INFO" viser i displayet før hver melding. Denne tjenesten kan kuttes ved å trykke på TA-knappen (13). Apparatet går da tilbake til TA standby-modus. En pipetone indikerer at trafikkmeldingen ble avbrutt og displayet viser "Lost TP, TA".

PTY (se punkt 11 i grunnfunksjoner)

Bruk av CD-spiller

1. Plasser en cd-plate i cd-holderen med etiketten vendt oppover.
2. Avspillingen starter automatisk fra det første sporet.
3. Trykk kort på **I◀◀** eller **▶▶I** (15) for å velge foregående eller neste spor. Trykk og hold inne **I◀◀** eller **▶▶I** for hurtigspole bakover eller framover.
4. Bruk funksjonsknappene [M1] til [M6] (14) for å styre avspillingen:
 - a. [1 ▶/II] PAUSE – Trykk for å ta pause i avspillingen.
 - b. [2 SCN] INTRO SCAN – Trykk for å spille av de 10 første sekundene av hvert spor.
 - c. [3 RPT] REPEAT – Repetisjon av aktuelt spor.
 - d. [4 RDM] RANDOM – Trykk for å velge avspilling i tilfeldig rekkefølge.
5. Trykk på **▲** (8) når du vil ta ut cd-platen.

Mp3-avspilling fra cd-plate

1. Plasser en cd-plate, som inneholder mp3-filer, i holderen med etiketten oppover.
2. Displayet viser en kort stund "READING" og deretter "Fxx Txx" før spillingen starter automatisk fra den første filen. Fxx=antall mapper og Txx=antall filer.
3. Trykk på knappene [M5 ▼] eller [M6 ▲] for å velge ønsket mappe på cd-platen.
4. Trykk kort på **I◀◀** eller **▶▶I** (15) for å velge foregående eller neste spor. Trykk og hold inne **I◀◀** eller **▶▶I** for hurtigspole bakover eller framover i sporet.
5. Bruk funksjonsknappene M1 til M6 (14) for å styre avspillingen:
 - a. [1 ▶/II] PAUSE – Trykk for å ta pause i avspillingen.
 - b. [2 SCN] INTRO – Trykk for å spille av de 10 første sekundene på hvert spor.
 - c. [3 RPT] REPEAT – Repetisjon av aktuelt spor.
 - d. [4 RDM] RANDOM – Trykk for å velge avspilling i tilfeldig rekkefølge.
6. Trykk gjentatte ganger på knappen [ID3/AS/PS] (3) for å vise mp3-informasjonen*, s.k. ID3-TAG, i følgende rekkefølge: TITEL > ARTIST > ALBUMNAVN.
* Kreves at informasjonen er lagret på filen.
7. Trykk på **▲** (8) når du vil ta ut cd-platen.

Mp3/WMA søk etter fil eller mappe

Søke direkte etter filnummer

Trykk på [CLEAR/BAND]-knappen (5). "NUMBER" blinker i displayet. Bruk volumkontrollen (17) for å komme til ønsket nummer. Avslutt med å trykke inn volumkontrollen (17) for å bekrefte valget.

Navigere i mapper og filer

- Trykk to ganger på [CLEAR/BAND]-knappen (5). Dreii på volumkontrollen (17) for å navigere mellom de mappene/filene som er tilgjengelige.
- Trykk på volumkontrollen (17) i mindre enn 3 sekunder for å komme inn i undermappene eller filene.
- Bekreft valget ved å trykke ned volumkontrollen.
- Trykk på [ID3/AS/PS]-knappen (3) under navigeringen eller vri volumkontrollen (17) motsols for å komme tilbake til toppen på folderen.

ID3 informasjon i displayet

Dersom filer inneholder ID3-informasjon som f.eks. tittel på album, låt, artist etc., så vises dette automatisk i displayet. AS/PS (3) kan også benyttes for å se denne informasjonen manuelt.

Avspilling fra usb

Obs! Fremgangsmetoden er lik som for mp3/WMA-avspilling fra cd-plate. Se eget avsnitt for info.

Koble til/fra usb-enhet

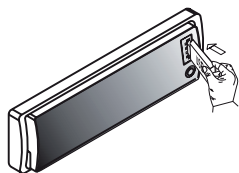

Koble til usb-minne

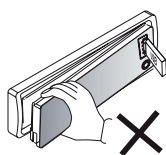

Advarsel: Fjern aldri frontpanelet (1) når et usb-minne er tilkoblet.

ADVARSEL:

Husk alltid å skru av strømmen til bilstereo eller skifte til annen posisjon før usb-enheten tas bort. Ta aldri bort usb-enheten mens en låt spilles. Det kan skade minnet.

Avspilling fra minnekort

Obs! Fremgangsmetoden er lik som for mp3/WMA-avspilling fra cd-plate. Se eget avsnitt for info.

Koble til/fra SD- eller MMC-minne

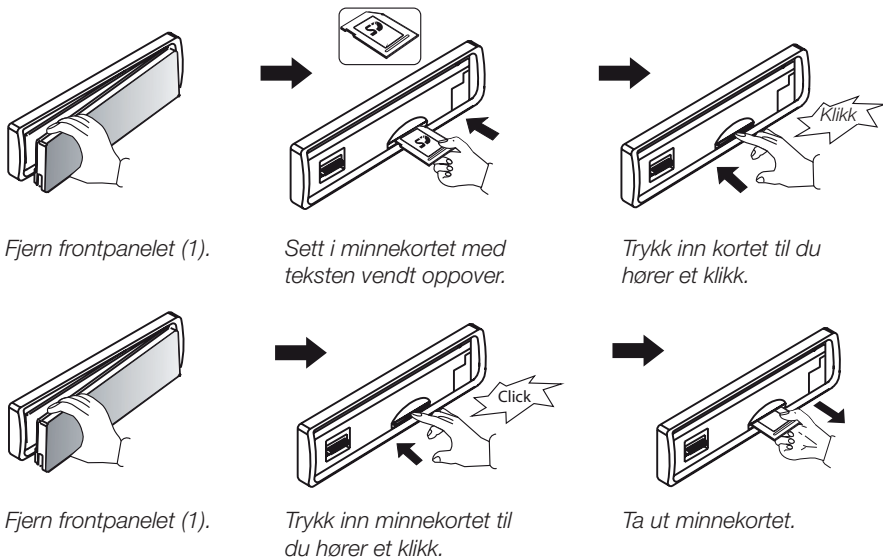

Kopiere over musikkfiler

Musikkfiler som støtter kopiering mp3 og WMA.

Flytte over mp3- eller WMA-filer fra cd

1. Spill av en musikkfil og trykk ned og hold inne TA (COPY)-knappen (13) for å aktivere overflyttingsmodusen.
2. Displayet viser **C >> USB**. Drei på volumkontrollen (17) for å velge mellom **C >> USB / C >> CARD**.
3. Når valg av lagringsmedia er utført, trykk på volumkontrollen (17) for å bekrefte og å starte overføringen. Dersom man ikke trykker inn andre knapper i løpet av 10 sekunder går enheten automatisk til foregående innstilling.
4. Hvis for eksempel SD-kortet er fullt vises **MEM FULL**. Enheten går da automatisk til foregående innstilling.

5. Etter at volumkontrollen er trykket inn, stopper avspillingen og overflyttingen starter.
6. Under overføringen vises hvor mye som er utført til en hver tid i displayet.
7. Når overføringen er ferdig vises **COPY OK** i displayet. Den overflyttede filen lagres automatisk i "MY_MP3" eller "MY_WMA" på lagringsmediets minne.
8. Dersom man ønsker å stoppe overføringen trykkes TA (COPY)-knappen (13) inn og holde inne. **STOP OI** vises i displayet. Filer som ikke flyttes over i sin helhet vil bli slettet.

Flytte mp3-eller WMA-filer mellom lagringsmedia

Velg lagringsmedia med MODE/TRANSFER-knappen (16) og spill av filen du ønsker å flytte.

1. Spill av en musikkfil og trykk ned og hold inne TA (COPY)-knappen (13) for å aktivere overflyttingsmodusen.
2. Displayet viser **C >> USB**. Drei på volumkontrollen (17) for å velge mellom **C >> USB / C >> CARD**.
3. Når valg av lagringsmedia er utført, trykk på MODE/TRANSFER-knappen (16) for å bekrefte og å starte overføringen. Dersom man ikke trykker inn andre knapper i løpet av 10 sekunder går enheten automatisk til foregående innstilling.
4. Hvis for eksempel SD-kortet er fullt vises **MEM FULL**. Enheten går da automatisk til foregående innstilling.
5. Etter at volumkontrollen er trykket inn, stopper avspillingen og overflyttingen starter.
6. Under overføringen vises hvor mye som er utført til en hver tid i displayet.
7. Når overføringen er utført vises **COPY OK**. Den overflyttede filen lagres automatisk i "MY_MP3" eller "MY_WMA" på lagringsmediets minne.
8. Dersom man ønsker å stoppe overføringen trykkes TA (COPY)-knappen (13) inn og holde inne. **STOP OI** vises i displayet. Filer som ikke flyttes over i sin helhet vil bli slettet.

Slette filer (ERASING)

Både fra usb-minne og minnekort kan filer slettes. Fra cd-plater kan man ikke slette spor. Det er forskjellige metoder for å slette filer.

1. Slette under avspilling

- Trykk og hold inne [CLEAR/BAND]-knappen (5) for å komme til ERASE-modus.
- Displayet viser **ERASEXXX**. (XXX tilsvarer det aktuelle sporet).
- Trykk hurtig på volumkontrollen (17) for å komme til ERASE-modus.
- Drei på volumkontrollen (17) for å velge **V** eller velg **N** for å avbryte. Dersom man ikke trykker inn andre knapper i løpet av 5 sekunder går enheten automatisk til foregående innstilling.
- Når **V** vises i displayet, trykk på volumkontrollen (17) igjen for å bekrefte slettingen av filen som spilles.
- Etter at volumkontrollen (17) er trykket inn, stopper avspillingen og **ERASEOK** vises i displayet. Nå vil neste låt spilles av.

2. Slette i filsökings-/navigeringsmodus

En kan også velge filnummer og slette i filsökings-/navigeringsmodus.

- Trykk og hold inne [CLEAR/BAND]-knappen (5) for å komme til ERASE-modus.
- Displayet viser **ERASEXXX**. (XXX tilsvarer det aktuelle sporet).
- Trykk hurtig på volumkontrollen (17) for å komme til ERASE-modus.
- Drei på volumkontrollen (17) for å velge **V** eller velg **N** for å avbryte. Dersom man ikke trykker inn andre knapper i løpet av 5 sekunder går enheten automatisk til foregående innstilling.
- Når **V** vises i displayet, trykk på volumkontrollen (17) igjen for å bekrefte sletting av filen som spilles.
- Etter at volumkontrollen (17) er trykket inn, stopper avspillingen og **ERASEOK** vises i displayet. Nå vil neste spor spilles av.

Organisering av mapper og filer

Anlegget har en funksjon som gjør at mapper og filer ordnes akkurat som på en pc.

Mapper

Enheten lager automatisk mapper på usb/SD/MMC-lagringsmedia.

MY_MP3: for å lagre alle mp3-filer.

MY_WMA: for å lagre alle WMA-filer.

MY_AUX: for å lagre alle filer fra AUX LINE IN.

Filer

Enheten lager automatisk filnavn etter navn på folder. F.eks. en musikkfil som flyttes fra en cd gir filnavnet "CD0001. MP3". Den lages og lagres automatisk i en mappe.

Bruk av Bluetooth handsfree

Brukerguide for Bluetooth.

1. Kontroller først at din mobiltelefon støtter Bluetooth.
2. Påse at mobiltelefonen er linket/parret med enhet før bruk.
3. "BT60A" er enhetens navn og vises også på mobiltelefonen.
4. Best resultat oppnås når mobiltelefonen holdes på en avstand på mer enn 3 meter fra enheten.
5. Enkelte merker som f.eks. Sony Ericsson har "Power Saving Mode" (energisparemodus). Dersom denne funksjonen benyttes kan det gå ut over kvaliteten.
6. Snakk ikke lengre enn 1 meter fra enheten for best mulig resultat.
7. For å avslutte en samtale via Bluetooth med enheten, skru av manuelt på mobiltelefonen eller velg "dis-connect" på enheten.
8. Enkelte mobiltelefonmerker som f.eks. Nokia støtter "IN BAND RING TONE". Dette betyr at det ringesignalet du har på mobiltelefonen også fungerer i enheten. Hvis ikke brukes et standardsignal.
9. For å unngå ekko under en samtale bør volumet være innstilt på under 30 på enheten.
10. Dersom en av funksjonene ikke fungerer som den skal, kan man foreta en SOFT-RESET av enheten ved å fjerne frontpanelet fra bilstereo-en og vente i 1 minutt. Sett frontpanelet på plass igjen og forsøk igjen. Tilbakestillingen kan også foretas ved å trykke på RESET-knappen (19) bak frontpanelet.

Pairing

Lenking av Bluetoothsystemet mot brukerens mobiltelefon og enhet

1. Gå inn i menyen og velg PAIRING-modus.
2. Når **PAIR HF** vises i displayet, trykkes volumkontrollen inn for å aktivere denne funksjonen.
3. Trykk på [CLEAR/BAND] (5) når du ønsker å avbryte.
4. Søk etter bluetooth-enheter på mobiltelefonen (se bruksanvisningen for mobiltelefonen din).
5. "BT60A" vises. Velg "BT60A" og skriv inn passordet 1234.
6. **PAIR FAIL** blinker i 3 sekunder dersom pairingen ikke lykkes. Enheten går da automatisk til foregående innstilling.

Koble til Bluetooth-systemet igjen

Enheten har en automatisk tilkoblingsfunksjon, når dette er utført tidligere. I enkelte tilfeller må dette skje manuelt.

1. Gå inn i menyen og velg RE-CON-modus.
2. **RE-CON** vises i displayet. Trykk på MODE/TRANSFER-knappen [16] for å aktivere automatisk tilkobling igjen.
3. **WAIT >>>** vises i displayet og deretter **OK**.

Innkommende samtale

Svare på et anrop

1. Ved anrop vises telefonnummeret til den som ringer deg i displayet. Hvis det er en anonym oppringer vises **PHONE IN** i displayet. Trykk hurtig på volumkontrollknappen (17) for å svare på samtalen.
2. Lyden på det som spilles i bilstereo (radioprogram, musikk etc.) vil skrues av ved en innkommende samtale.
3. Volumkontrollen (17) benyttes for å justere lydnivået.
4. Trykk på [CLEAR/BAND]-knappen (5) for å avslutte samtalen. Programmet/musikken starter å spille igjen.

Avvise innkommende samtale

1. Trykk på [CLEAR/BAND]-knappen (5) for å avbryte anropet.

Ringe en samtale

1. Benytt mobiltelefonen når du skal ringe en samtale. Når oppringingen skjer vises **CALL**.
2. Lyden på det som spilles i bilstereo (radioprogram, musikk etc.) vil skrues av når man ringer.
3. Volumkontrollen (17) benyttes for å justere lydnivået.
4. Trykk på [CLEAR/BAND]-knappen (5) for å avslutte samtalen. Programmet/musikken starter å spille igjen.

Flytte en samtale til mobiltelefonen

1. Trykk og hold inne MODE/TRANSFER-knappen [16] under samtalen for å flytte den fra bilstereo til mobiltelefonen. Det tar ca. 3 sekunder. Lyden skrues av på bilstereo og "MUTE" viser i displayet. Gjenta samme prosedyre for å overføre samtalen til bilstereo igjen.
2. Lyden fra programmet/musikken i bilstereo forblir stille. Trykk på ON/OFF/MUTE-knappen (2) for å slå på lyden igjen.

Bluetooth Audio Streaming A2DP (Advanced Audio Distribution Profile)

Musikk fra mobiltelefonen kan streames (hvis den støtter A2DP) til bilstereoanlegget. Se avsnittet om pairing for informasjon om hvordan man kommer i gang.

Obs! Hvis mobiltelefonen både har HFP (Hands Free Profile) og A2DP lenkes de samtidig. Man trenger altså ikke å foreta en separat linking/pairing.

Høre på musikk fra mobiltelefonen via bilstereoanlegget

1. Link sammen mobiltelefonen og bilstereo.
2. Trykk på MODE/TRANSFER-knappen [16] til "BT AUDIO" vises i displayet.
3. Dersom linking fungerer vises BT AUDIO i displayet og musikken kan spilles av. Telefonfunksjonene fungerer selv når du er i denne posisjonen.

Fjernkontrollen

1. **ON/OFF**
Slå på eller av strømmen.
2. **EJECT**
Skyve ut cd-platen.
3. **MENU/DISP**
Forandrer visningsmodus på displayet (frekvens, spor, spilletid, klokke etc.).
4. **MODE**
Stiller inn ønsket modus som f.eks. cd, usb, etc.
5. **MUTE**
Skrur av lyden på bilstereo.
6. **+** Hever volumet.
7. **-** Senker volumet.

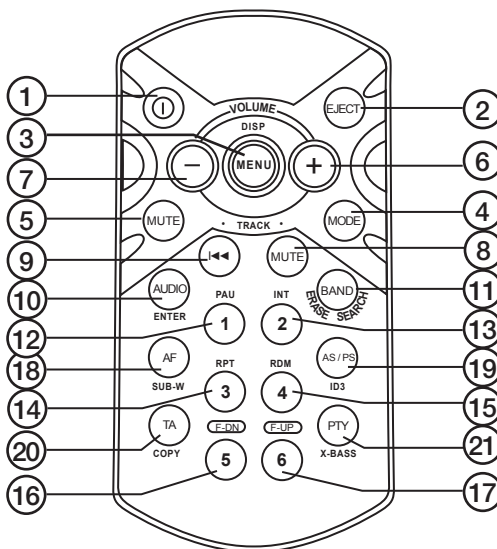

8. **▶▶**
Gå til neste spor / spoler framover i sporet / søker radiostasjon.
9. **◀◀**
Gå til foregående spor / spoler bakover i sporet / søker radiostasjon.
10. **AUDIO/ENTER** Gjenoppringing av det siste oppringte nummeret.
11. **BAND/ERASE/SEARCH** Velger AM/FM/søker mapper og filer.
12. **PAU/M1** Pause/forhåndsinnstilt radiostasjon.
13. **INT/M2** Intro/forhåndsinnstilt radiostasjon.
14. **RPT/M3** Repetisjon/forhåndsinnstilt radiostasjon.
15. **RDM/M4** Tilfeldig avspilling/forhåndsinnstilt radiostasjon.
16. **F-DN/M5** Blar nedover i mappe/forhåndsinnstilt radiostasjon.
17. **F-UP/M6** Blar oppover i mappe/forhåndsinnstilt radiostasjon.
18. **AF/SUB-W** Velger AF-modus på radioen/sobwoofer.
19. **AS/PS/ID3** Velger AS/PS-modus på radioen/viser ID3 tagg.
20. **TA/COPY** Velger TA-modus på radioen/kopierer fil.
21. **PTY/X-BASS** Velger PTY-modus på radioen/ekstra basslyd.

Stell og vedlikehold

Rengjør med en myk og lett fuktet klut. Bruk aldri løsemidler eller sterke rengjøringsmidler.

Feilsøkingsskjema

Feil	Mulig årsak	Tiltak
Enheten starter ikke.	Bilens tenning er ikke skrudd på.	Skru på tenningen.
	Sikringen er gåen.	Sjekk og skift sikring.
Platen kan ikke spilles.	Platen er ødelagt.	Forsøk med en annen plate.
	Platen er satt inn feil.	Sett den i med etiketten opp.
	Det er smuss på platen.	Rengjør platen.
	Temperaturen i bilen er for høy.	Vent til bilen avkjøles.
	Kondens på linsen.	Slå av enheten og vent i minst 1 time før den skrues på igjen.
Ingen lyd.	Volumet er skrudd langt ned.	Juster volumet oppover.
	Høytalerne er ikke riktig koblet til.	Sjekk tilkoblingene.
Knappene fungerer ikke.	Apparatet kan trenge å bli stilt tilbake til originalinnstillingene (fabrikkinnstillingene).	Trykk på "Reset" bak frontpanelet.
	Frontpanelet sitter løst.	Fest frontpanelet riktig.
Lyden forsvinner av og til.	Enheten heller for mye (maks 30°).	Juster denne vinkelen.
	Platen er tilgriset eller skadet.	Rengjør eller skift plate.
Mottar ingen radiosignaler.	Antennekabelen er ikke koblet til.	Sjekk tilkoblingene.
	Signalene er for svake.	Velg en annen frekvens/stasjon.
Displayet viser ERROR 1.	Apparatet kan trenge å bli stilt tilbake til originalinnstillingene (fabrikkinnstillingene).	Trykk på "Reset" bak frontpanelet.
Det er forstyrrelser under samtalen.	For høyt volum innstilt.	Senk volumet til under 30.
Klokken viser ikke tiden ("NO CLOCK").	Klokken stilles inn automatisk av RDS-informasjonen. Kanskje den innstilte radiostasjonen ikke sender RDS-informasjon eller mottaksforholdene er for dårlige.	Skift til en sterkere radiostasjon.

Avfallshåndtering

Når produktet skal kasseres, må det skje i henhold til lokale forskrifter. Ved usikkerhet, ta kontakt med de lokale myndighetene.

Spesifikasjoner

FM

Frekvensområde: 87,5 – 108 MHz

Signalbruksforhold: 50 dB

CD-spiller

Signalbruksforhold: 70 dB

Frekvensgjengivelse: 5 – 20 000 Hz

Bluetooth

Rekkevidde 3 meter (ved fri sikt/uten hinder)

Generelt

Spenning: 11 – 14 V DC

Polaritet Minus til jord

Høytalerimpedans: 4 Ohm

Uteffekt: 4 x 40 Watt

Bluetooth-autostereot

Tuotenumero 38-3385 Malli SM-8366UBR

Lue käyttöohjeet ennen tuotteen käyttöönottoa. Säilytä käyttöohjeet tulevaa tarvetta varten. Pidätämme oikeuden teknisten tietojen muutoksiin. Emme vastaa mahdollisista teksti- tai kuvavirheistä. Jos laitteeseen tulee teknisiä ongelmia, ota yhteys myymälään tai asiakaspalveluun (yhteystiedot käyttöohjeen lopussa).

Turvallisuus

Lue koko käyttöohje huolellisesti ennen stereoiden asentamista.

HUOM.!

- Takuu ei ole voimassa, jos laite on kytketty väärin.
- Takuu ei ole voimassa, jos autostereon johdot on katkaistu.
- Jos asennuskohdassa ei ole ISO-liittimiä, käytä asennukseen laitteen mukana tulevia erillisiä ISO-liittimiä johtojen kanssa.

Tuotekuvaus

Autostereot

- Cd-soitin
- Bluetooth
- Mp3-tiedostojen toisto
- WMA-tiedostojen toisto
- Liitäntä USB- ja SD-muistelle
- FM-radio, jossa RDS
- Irrotettava etupaneeli
- Teho 4 x 40 W

Asennus

Asennus asennuskehukseen (DIN)

- Käytä asennukseen ainoastaan pakkauksen asennustarvikkeita tai muita suositeltuja asennustarvikkeita.
- Älä asenna autostereoita siten, että ne estävät kuljettajan näkyvyyden, tai että ne voivat vahingoittaa kuljettajaa tai matkustajaa äkkijarrutuksessa.
- Älä asenna autostereoita sellaiseen paikkaan, jossa ne altistuvat suoralle auringonvalolle, voimakkaalle kuumuudelle tai tärinälle.
- Jos asennuskulma on yli 30°, laite ei välttämättä toimi oikein.

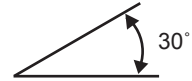

1. Irrota asennuskehys stereoista (työnnä pakkauksen asennusraudat siten, että lukitukset avautuvat, ja vedä kehystä taaksepäin).
2. Aseta irrotettu asennuskehys auton asennusaukkoon ja taita osa lukituskulmakkeista (2) ulos niin, että ne lukitsevat asennuskehysten asennusaukkoon (1).
3. Vedä auton ISO-liittimet asennuskehysten läpi.
4. Liitä ISO-liitännät ja antenni ja testaa kaikki toiminnot.
5. Aseta autostereo asennuskehykseen niin, että sivulukitukset ovat paikoillaan.

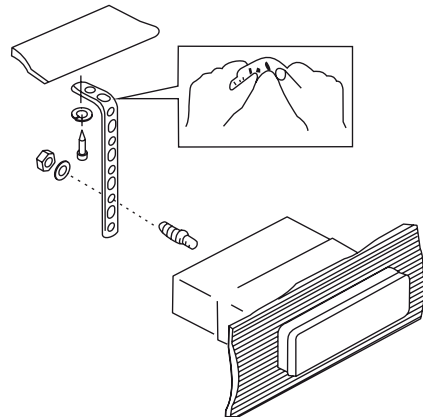
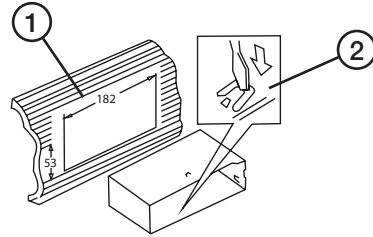

Autostereon irrottaminen

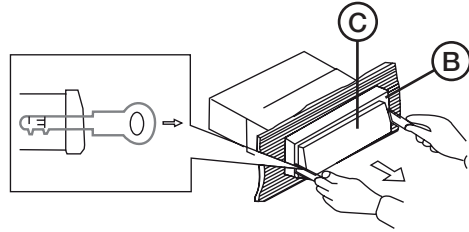
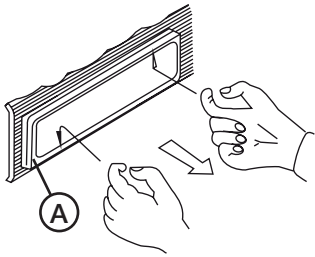

1. Irrota etupaneeli ja poista ulkokehys (A) varovasti sormin merkintöjen kohdalta kuvan osoittamalla tavalla.
2. Työnnä pakkauksen sisältämät asennusraudat asennuskehyyksen (B) ja autostereon väliseen rakoön (C). Työnnä asennusrautoja, kunnes kuulet napsauksen.
3. Irrota autostereot vetämällä varovasti asennusraudoista ja autostereoista.
4. Irrota ISO-liittimet ja antenniliitin.

Irrotettava etupaneeli

Etupaneelin irrottaminen

1. Sulje laite ON/OFF-painikkeella.
2. Paina paneelin lukitsimet sisään (1).
3. Irrota etupaneeli varovasti.

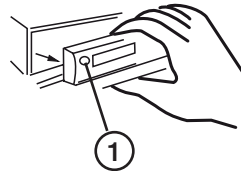

Etupaneelin kiinnittäminen

1. Aseta etupaneeli paikalleen oikea puoli ensin siten että nuoli A on vasten nuoli B:tä.
2. Paina varovasti etupaneelin vasenta puolta, kunnes kuulet napsahduksen.

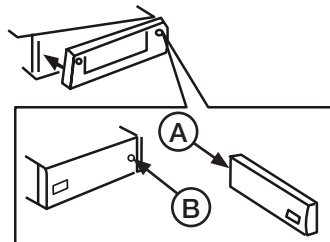

Liitännät

Autostereolaitteessa on seuraavat liitännät: Antenniliitäntä, pikaliitäntä ISO, 5-kanavainen matalatasoliitäntä (etu, taka, sub-w).

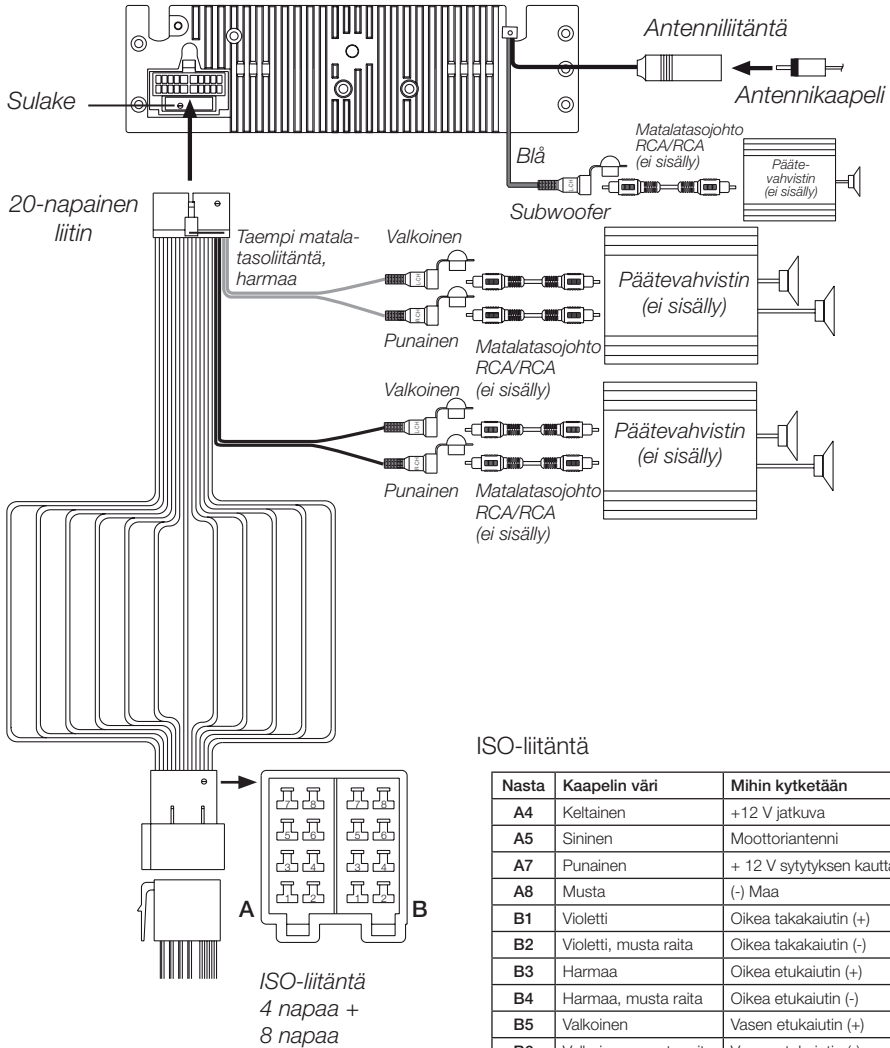

ISO-liitäntä

Nasta	Kaapelin väri	Mihin kytketään
A4	Keltainen	+12 V jatkuva
A5	Sininen	Moottoriantenni
A7	Punainen	+ 12 V sytytyksen kautta
A8	Musta	(-) Maa
B1	Violetti	Oikea takakaiutin (+)
B2	Violetti, musta raita	Oikea takakaiutin (-)
B3	Harmaa	Oikea etukaiutin (+)
B4	Harmaa, musta raita	Oikea etukaiutin (-)
B5	Valkoinen	Vasen etukaiutin (+)
B6	Valkoinen, musta raita	Vasen etukaiutin (-)
B7	Vihreä	Vasen takakaiutin (+)
B8	Vihreä, musta raita	Vasen takakaiutin (-)

Perustoiminnot

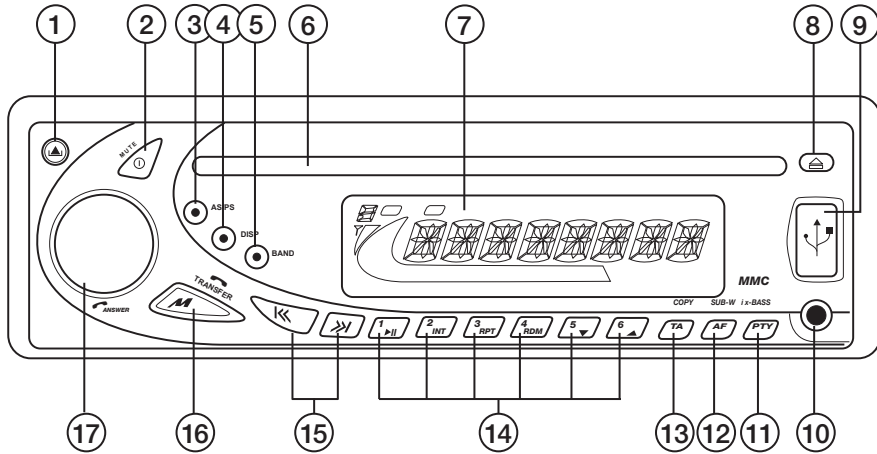

1. ▲ **Etupaneelin lukitus** – Irrota etupaneeli painamalla painikkeesta.
2. ① **Virtakytin** – On/Off-painike
3. **ID3/AS/PS** – ID-3-tagin näyttäminen tai AS/PS-tilan valinta radiosta.
4. **MENU/DISP** – Näytön tietojen valinta (taajuus, raidat, soittoaika, kello jne).
5. **CLEAR/BAND** – Vaihdaminen radiotaajuuksien välillä.
6. **Levykelkka**
7. **Näyttö**
8. ▲ **EJECT** – Poista cd-levy painamalla painiketta.
9. **USB** – USB-muistin liitäntä.
10. **AUX (ulkoisen äänilähde)** – Ulkoisen äänilähteen (esim. Mp3-soitin) liitäntä.

11. PTY Program type

Tunnistaa minkälaista ohjelmaa radioasemat lähettävät.

Valitse seuraavista vaihtoehdoista painamalla useita kertoja: PTY Music Group →

PTY Speech Group → PTY Off. Valittu PTY-koodi näkyy näytöllä.

- Valitse PTY-koodi painikkeilla M1 - M6:

Painike	Musiikkityyppi	Ohjelmatyypit
M1	Pop, Rock	Uutiset, tieto-ohjelmat
M2	Populaarimusiikki	Urheilu, kasvatus
M3	Klassinen	Kulttuuri
M4	Jazz, country	Sää, talous, lastenohjelmat
M5	Kotimainen, vanhempi musiikki	Uskonto, keskustelu
M6	Kansanmusiikki	Matkaohjelmat

Kun olet valinnut PTY-koodin, radio hakee taajuusalueen läpi koodiin sopivaa ohjelmaa.

12. AF Vaihtoehtoinen taajuus

Näyttää kaikki kuuluvuusalueella olevat FM-asetat, joilla on sama ohjelma. Radio vaihtaa automaattisesti vahvimmalle asemalle.

- Käynnistä AF-tila painamalla painiketta. Vaihtoehtoisen taajuuden ollessa aktivoituna näytöllä lukee "AF".

13. TA Liikenneviestit

Tällä painikkeella on sama toiminto kuin [MENU/DISP].

14. [M1 – M6] Muistipaikat

Paina muistipainiketta, kun haluat nopeasti siirtyä tallennetulle radioasemalle.

Taajuuksien tallentaminen: 1. Valitse haluamasi taajuus valitsimella (15).
2. Tallenna taajuus painamalla haluttua muistipainiketta noin kahden sekunnin ajan.

15. I◀◀ / ▶▶I Vaihda raitaa/Hae taajuutta

- Aloittaa automaattisen kanavahaun.
- Paina pitkään, kun haluat hakea kanavia manuaalisesti. Paina useita kertoja, kun haluat hakea kanavia eteen- tai taaksepäin.

16. MODE/TRANSFER

- Valitse käytettävä äänilähde painamalla MODE-painiketta: Radio, CD, USB, SD/MMC, BT-Audio tai ulkoinen äänilähde (AUX In).

17. Äänenvoimakkuus/Taajuuskorjain

- Muuttaa äänenvoimakkuutta.
- Siirry valikkoon painamalla äänenvoimakkuuden säädintä (17) ja liiku nuolipainikkeilla I◀◀ / ▶▶I (15) : VOL > BAS > TRB > BAL > FAD (muut asetukset esitellään edempänä käyttöohjeessa).
- Säädä valittua ääniasetusta äänenvoimakkuuden säätimellä. Odota 5 sekuntia, niin asetukset tallentuvat automaattisesti.

18. SD-/MMC-muistikortin (etupaneelin takana)

Irrota etupaneeli ja laita SD-kortti korttipaikkaan.

19. RESET (palautuspainike)

Palauttaa laitteen alkuperäiset asetukset. Painike on etupaneelin takana.

Painikkeet, joilla on kaksi toimintoa

2. **MUTE.** Mykistää äänen.

11. **iX-Basso.** Paina pitkään painiketta, niin iX-Bassotoiminto aktivoituu. Näytöllä näkyy iX-bassokuvake. Sammuta toiminto painamalla uudelleen.

12. **Subwoofer.** Paina pitkään painiketta, niin subwoofer-toiminto aktivoituu. Näytöllä näkyy Sub-w-kuvake. Sammuta toiminto painamalla uudelleen.

13. **COPY.** Tiedostojen kopiointi.

14. **PLAY/PAUSE.** Käynnistää ja keskeyttää toiston.

16. **TRANSFER.** Vastaa puheluun painamalla painiketta.

AUX-sisäänmeno (10)

Liitä ulkoinen äänilähde etupuolen liitäntään. Valitse sitten AUX-tila painamalla MODE-painiketta. Paina painiketta uudelleen palataksesi edelliseen tilaan.

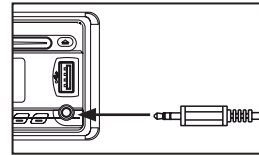

Valikon toiminnot

Seuraavat valikon toiminnot ovat valittavissa, ja ne voidaan valita samalla tavalla kuin ääniasetukset.

- Siirry valikkoon painamalla äänenvoimakkuuden säädintä (17) ja liiku nuolipainikkeilla **◀◀ - ▶▶** (15). Kun haluamasi toiminto näkyy, säädä sitä äänenvoimakkuuden säätimellä (17) 5 sekunnin kuluessa. 5 sekunnin kuluttua asetukset tallentuvat automaattisesti.

Paritus (PAIR HF)

Tällä toiminnolla paritetaan matkapuhelin tai muu bluetooth-laite autostereoiden kanssa.

(RE-ON)

Bluetooth-yhteyden uudelleenkytkentä .

Saapuvan puhelun soittoääni (BT VOL)

Laitteessa voi olla esiasennettuna soittoääni. Perusasetus on 20. Säädä soittoäänien voimakkuutta äänenvoimakkuuden säätimellä (17) välillä 00 ja 38.

Kellonajan asetus (CLK)

Kellon esiasetus on 12.00. Säädä minuutit kääntämällä äänenvoimakkuuden säädintä (17) myötäpäivään. Säädä tunnit kääntämällä äänenvoimakkuuden säädintä (17) vastapäivään.

AREA (EUR/USA/LAT)

Valitse oikea maantieteellinen alue taajuuden asetuksessa.

DISTANT/LOCAL

Valitse EON (Enhanced Other Networks)-tiedotukset vain vahvoilta tai heikolta radioasemilta.

REG

Alueellisten lähetyksen/ohjelmien vastaanoton valinta.

TA

Liikennetiedotus päälle/pois

Äänvoimakkuus, kun autostereot käynnistetään (P-VOL)

Äänvoimakkuus on esiasetettu kohtaan 12, kun radio käynnistetään. Vaihda tasoa valitsemalla VOLUME LEVEL ja kääntämällä äänvoimakkuuden säädintä 5 sekunnin kuluessa.

Näppäinäänet (BEEP)

Esiasetuksena on, että näppäinäänet ovat päällä. Sammuta näppäinäänet kääntämällä äänvoimakkuuden säädintä kohtaan BEEP TONE Off.

Radion kuunteleminen

- Paina CLEAR/BAND-painiketta (5) ja vaihda seuraavien tilojen välillä: FM1, FM2, FM3 ja MW (AM).
- Siirry manuaaliseen kanavahakuun painamalla pitkään **◀◀** tai **▶▶**. Hae sitten haluamasi taajuus kolmen sekunnin kuluessa painikkeella **◀◀** tai **▶▶**.
- Siirry automaattiseen kanavahakuun ja hae seuraava kanava painamalla **◀◀** tai **▶▶**.
- Avaa tallennettu kanava painamalla jotakin muistipainikkeista M1–M6 (14).
- Tallenna radiokanava, jota kuuntelet, painamalla jotakin muistipainikkeista M1–M6 (14) 3 sekunnin ajan.
- AUTOMATICALLY STORE/PRESET SCAN (AS/PS).

AS (tallenna automaattisesti): Valitsee automaattisesti 6 hyvin kuuluvaa kanavaa. Paina [ID3/AS/PS]-painiketta (3) 3 sekunnin ajan. "A-STORE" vilkkuu näytöllä. Tallennettujen asemien nimet vilkkuvat näytöllä. Uudet asemat korvaavat aikaisemmin tallennetut asemat.

PS (esiasetettu haku): Paina ID3/AS/PS-painiketta (3) alle 3 sekunnin ajan. Kanavahaku pysähtyy 10 sekunniksi tallennettujen radiokanavien kohdalle. Senhetkinen kanava vilkkuu näytöllä etsinnän aikana. Paina painiketta uudestaan, kun haluat kuunnella haluamaasi kanavaa. Haku loppuu automaattisesti kun autoradio on käynyt lävitse esivalinnat 1-6.

STEREO

Autostereot löytävät stereosignaalin automaattisesti. Näytöllä näkyy ST-kuvake. Jos radio voi vastaanottaa vain monosignaalia, kuvake häviää näytöltä.

RDS-toiminnot

Autostereoissa on seuraavat RDS-toiminnot:

- 1. AF:** Vaihtoehtoinen taajuus tarkoittaa sitä, että sama kanava säilyy, vaikka siiryt sellaiselle alueelle, jossa taajuus vaihtuu.
- 2. CT:** Automaattinen kellonaika.
- 3. EON:** Sallii autostereoiden siirtyä tilapäisesti ja automaattisesti muille kanaville liikennetiedotteiden ajaksi.
- 4. PI:** Uniikki koodi, joka tunnistaa aseman riippuen maasta ym.
- 5. PS:** Radioaseman nimi näytöllä.
- 6. PTY:** Ohjelmatyyppi.
- 7. REG:** Alueelliset lähetykset/ohjelmat.
- 8. TA:** Liikennetiedote.
- 9. TP:** Liikenneohjelma.

• AF-toiminto

Paina AF-painiketta (12) alle 3 sekunnin ajan, kun haluat aktivoida AF-toiminnon. Kun toiminto on aktivoitu, AF-kuvake näkyy näytöllä. Jos signaali on heikko, autostereot vaihtavat automaattisesti saman verkon toiselle kanavalle. Autostereot on esiasetettu tilaan AF.

- **TA-toiminto (liikennetiedotteet)**

Paina äänenvoimakkuuden säädintä ja selaa painikkeella **I◀◀** tai **▶▶I** kunnes TA-kuvake näkyy näytöllä ja käännä sitten säädintä kytkemällä TA-standbytilan päälle. TA-kuvake näytöllä näkyy 5 sekunnin ajan. Tässä tilassa liikennetiedotteet vastaanotetaan huolimatta siitä missä tilassa autostereot ovat. Näytöllä lukee "TRAFFIC INFO" ennen viestiä. Viestin voi lopettaa painamalla TA-painiketta (13). Autostereot siirtyvät TA-standbytilaan. Piip-ääni ilmoittaa, kun liikennetiedote keskeytyy ja näytöllä lukee "Lost TP, TA".

- **PTY (katso kohta 11)**

Cd-toisto

1. Aseta lokeroon Cd-levy etikettipuoli ylöspäin ja sulje kansi.
2. Toisto alkaa automaattisesti ensimmäisestä raidasta.
3. Valitse edellinen tai seuraava raita painamalla **I◀◀** tai **▶▶I** (15). Pikakelaa eteen tai taakse pitämällä pohjassa **I◀◀** tai **▶▶I**.
4. Ohjaa toistoa toimintopainikkeilla M1–M6 (14) seuraavasti:
 - a. [1 ▶/II] PAUSE – Keskeytä toisto.
 - b. [2 INT] INTRO SCAN – Toista kaikkien raitojen 10 ensimmäistä sekuntia.
 - c. [3 RPT] REPEAT – Uudelleentoistaa senhetkisen raidan.
 - d. [4 RDM] RANDOM – Valitse satunnaistoisto.
5. Poista levy lokerosta painamalla **▲** (8).

Mp3/WMA-musiikin kuuntelu cd-levyltä

1. Aseta MP3-tiedostoja sisältävä cd-levy lokeroon etikettipuoli ylöspäin.
2. Näytöllä lukee hetken ajan "READING" ja sen jälkeen "Fxx Txx". Toisto alkaa automaattisesti ensimmäisestä raidasta. Fxx = kansioiden määrä ja Txx = tiedostojen määrä.
3. Valitse haluamasi kansio cd-levyltä painamalla [M5 ▼] tai [M6 ▲].
4. Valitse edellinen tai seuraava raita painamalla **I◀◀** tai **▶▶I** (15). Pikakelaa eteen tai taakse pitämällä pohjassa **I◀◀** tai **▶▶I**.
5. Ohjaa toistoa toimintopainikkeilla M1–M6 [14] seuraavasti:
 - a. [1 ▶/II] PAUSE – Keskeytä toisto.
 - b. [2 INT] INTRO – Toista kaikkien raitojen 10 ensimmäistä sekuntia.
 - c. [3 RPT] REPEAT – Uudelleentoistaa senhetkisen raidan.
 - d. [4 RDM] RANDOM – Valitse satunnaistoisto.
6. Paina useita kertoja [IP3/AS/PS] (3) katsoaksesi MP3-tietoja*, nk. ID3-tageja, seuraavassa järjestyksessä: Nimi → Artisti → Levyn nimi.
* Tietoja tulee olla tallennettu tiedostoon.
7. Poista levy laitteesta painamalla **▲** (8).

MP3/WMA, tiedoston tai kansion haku

Etsiminen tiedostonumerolla

Paina [CLEAR/BAND]-painiketta (5). "NUMBER" näkyy näytöllä. Siirry haluamasi numeron kohdalle äänenvoimakkuuden säätimellä (17). Vahvista valinta painamalla äänenvoimakkuuden säädin pohjaan (17).

Kansioissa ja tiedostoissa liikkuminen

- Paina kaksi kertaa [CLEAR/BAND]-painiketta (5). "FILE" näkyy näytöllä. Selaa kansioiden ja tiedostojen välillä kääntämällä äänenvoimakkuuden säädintä (17).
- Avaa alavalikko tai alatiedosto painamalla äänenvoimakkuuden säädintä (17).
- Vahvista valinta painamalla äänenvoimakkuuden säädin (17) pohjaan.
- Etsimisen aikana [ID3/AS/PS]-painiketta (3) tai käännä äänenvoimakkuuden säädintä (17) vastapäivään siirtyäksesi kansion alkuun.

ID3-tiedot näytöllä

Jos jokin tiedosto sisältää ID3-tietoja, kuten albumin, kappaleiden tai artistin nimiä, ne näytetään automaattisesti näytöllä. Voit myös katsoa tiedot manuaalisesti painamalla [ID/AS/PS] (3).

Toisto USB:ltä

Huom.! Toimi samoin kuin mp3/WMA-tiedostojen toistamisessa cd-levyltä. Katso lisätietoja siitä kappaleesta.

USB-yksikön liittäminen ja poistaminen

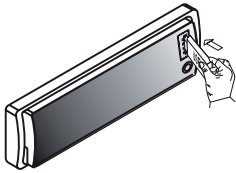

USB-muistin liittäminen.

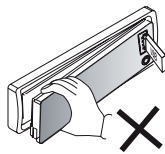

Varoitus: Älä irrota etupaneelia (1), kun USB-muisti on liitettyinä.

VAROITUS:

Muista aina sammuttaa autostereoista virta tai vaihtaa stereoiden tilaa ennen kuin irrotat USB-yksikön. Älä irrota USB-yksikköä kappaleen soidessa. Se voi vaurioittaa yksikköä.

Toisto muistikortilta

Huom.! Toimi samoin kuin mp3/WMA-tiedostojen toistamisessa cd-levyltä. Katso lisätietoja siitä kappaleesta.

SD- tai MMC-muistin liittäminen ja poistaminen

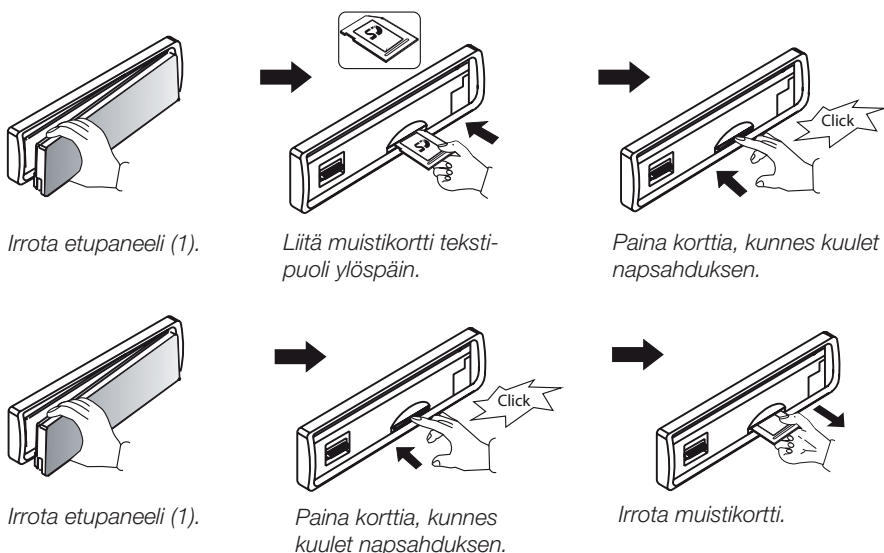

Musiikkitiedostojen kopiointi

Voit kopioida vain mp3- ja WMA-tiedostoja.

MP3- tai WMA-tiedostojen kopiointi cd-levyltä

1. Toista musiikkitiedosto ja paina pohjaan TA (COPY) -painike (13), niin siirtotila aktivoituu.
2. Näytöllä lukee **C >> USB**. Käännä äänenvoimakkuuden säädintä (17) valitaksesi **C >> USB** USB →, **C >> CARD**.
3. Kun tallennusmedia on valittu, vahvista valinta ja aloita tiedoston siirto painamalla äänenvoimakkuuden säädintä (17). Jos et paina mitään painiketta 10 sekunnin kuluessa, laite palaa automaattisesti edelliseen tilaan.
4. Jos esimerkiksi SD-kortti on täynnä, näytöllä lukee **MEM FULL**. Laite siirtyy automaattisesti edelliseen tilaan.

5. Kun äänenvoimakkuuden säädin (17) on painettu alas, toisto keskeytyy ja siirto käynnistyy.
6. Siirron aikana näytöllä lukee siirron määrä.
7. Kun siirto on valmis, näytöllä lukee **COPY OK**. Siirretty tiedosto tallennetaan automaattisesti tallennusmedian muistiin muodossa "MY_MP3" tai "MY_WMA".
8. Keskeytä siirto painamalla pohjaan [TA] (COPY) -painike (13) uudestaan. **STOP OI** näkyy näytöllä. Tiedostot, joita ei ole siirretty kokonaan, poistetaan.

Mp3- tai WMA-tiedostojen siirtäminen tallennusmedioiden välillä

Valitse tallennusmedia [MODE/TRANSFER]-painikkeella (16) ja käynnistä siirrettävän tiedoston toisto.

1. Toista musiikkitiedosto ja paina pohjaan [TA](COPY) -painike (13), niin siirtotila aktivoituu.
2. Näytöllä lukee **C >> USB**. Käännä äänenvoimakkuuden säädintä (17) valitaksesi **C >> USB → C >> CARD**.
3. Kun tallennusmedia on valittu, vahvista valinta ja aloita tiedoston siirto painamalla äänenvoimakkuuden säädintä (17). Jos et paina mitään painiketta 10 sekunnin kuluessa, laite palaa automaattisesti edelliseen tilaan.
4. Jos esimerkiksi SD-kortti on täynnä, näytöllä lukee **MEM FULL**. Laite siirtyy automaattisesti edelliseen tilaan.
5. Kun äänenvoimakkuuden säädin (17) on painettu alas, toisto keskeytyy ja siirto käynnistyy.
6. Siirron aikana näytöllä lukee siirron määrä.
7. Kun siirto on valmis, näytöllä lukee **COPY OK**. Siirretty tiedosto tallennetaan automaattisesti tallennusmedian muistiin muodossa "MY_MP3" tai "MY_WMA".
8. Keskeytä siirto painamalla pohjaan [TA] (COPY) -painike (13) uudestaan. **STOP OI** näkyy näytöllä. Tiedostot, joita ei ole siirretty kokonaan, poistetaan.

Tiedostojen poisto

Voit poistaa tietoja USB-muistista tai muistikortilta. Cd-levyltä ei kuitenkaan voi poistaa tietoja. On eri tapoja poistaa tietoja:

1. Poista toiston aikana

- Siirry ERASE-tilaan painamalla [CLEAR/BAND]-painike pohjaan (5).
- Näytöllä lukee **ERASEXXX** (XXX vastaa senhetkistä raitaa).
- Siirry ERASE-tilaan painamalla nopeasti äänenvoimakkuuden säädintä (17).
- Käännä äänenvoimakkuuden säädintä (17) valitaksesi **Y** tai keskeytä valitsemalla **N**. Jos et paina mitään painiketta 5 sekunnin kuluessa, laite palaa automaattisesti edelliseen tilaan.
- Kun näytöllä näkyy **Y**, vahvista toistettavan tiedoston poisto painamalla äänenvoimakkuuden säädintä (17).
- Kun olet painanut äänenvoimakkuuden säätimen (17) alas, toisto keskeytyy ja näytöllä näkyy **ERASEOK**. Seuraava kappale toistetaan.

2. Poista tiedostonhakutilassa

Voit valita tiedostonumeron ja poistaa sen tiedostonhaku/navigointitilassa.

- Siirry ERASE-tilaan painamalla [CLEAR/BAND]-painike pohjaan (5) tiedostonhaku/navigointitilassa.
- Näytöllä lukee **ERASEXXX** (XXX vastaa ajankohtaista raitaa).
- Siirry ERASE-tilaan painamalla nopeasti äänenvoimakkuuden säädintä (17).
- Käännä äänenvoimakkuuden säädintä (17) valitaksesi **Y** tai keskeytä valitsemalla **N**. Jos et paina mitään painiketta 5 sekunnin kuluessa, laite palaa automaattisesti edelliseen tilaan.
- Kun näytöllä näkyy **Y**, vahvista toistettavan tiedoston poisto painamalla äänenvoimakkuuden säädintä (17).
- Kun olet painanut äänenvoimakkuuden säätimen (17) alas, toisto keskeytyy ja näytöllä näkyy **ERASEOK**. Seuraava kappale toistetaan.

Tiedostojen ja kansioden järjestäminen

Stereoissa on toiminto, joka järjestää tiedostot ja kansiot kuten tietokone.

Kansiot

Laitte luoo automaattisesti kansioita USB/SD/MMC-tallennusmedioihin.

MY_MP3: Kansioon tallennetaan kaikki mp3-tiedostot.

MY_WMA: Kansioon tallennetaan kaikki WMA-tiedostot.

MY_AUX: Kansioon tallennetaan kaikki tiedostot AUX LINE IN:n kautta.

Tiedostot

Laitte luoo automaattisesti tiedostonimen ja sen jälkeen kansionimen. Esimerkiksi cd-levyiltä siirretty musiikkitiedosto saa tiedostonimen "CD0001.MP3". Se luodaan ja tallennetaan automaattisesti kansioon.

Bluetooth handsfreen käyttö

Bluetoothin käyttöopas.

1. Tarkista ensin, että matkapuhelimesi tukee Bluetoothia.
2. Varmista, että matkapuhelin on linkitetty laitteen kanssa ennen käytön aloittamista.
3. Laitteen nimi on "BT60A", ja se näkyy myös matkapuhelimessa.
4. Parhaan tuloksen saavuttamiseksi älä pidä matkapuhelinta yli 3 metrin päässä laitteesta.
5. Tietyissä malleissa, kuten Sony Ericssonissa on virransäästötila "Power Saving Mode". Älä käytä sitä, sillä se voi heikentää laitteen toimintaa.
6. Älä puhu yhtä metriä kauempana laitteesta, niin toiminta on paras mahdollinen.
7. Lopeta Bluetooth-puhelu keskeyttämällä se manuaalisesti matkapuhelimesta tai valitsemalla laitteesta "dis-connect".
8. Tiedetyt matkapuhelinmerkit, kuten Nokia, tukevat "IN BAND RING TONE"-toimintoa, mikä tarkoittaa, että matkapuhelimesi soittoääni toimii myös laitteessa. Muussa tapauksessa käytetään standardisoittoaäntä.
9. Vältä puhelun aikana esiintyvää kaikua säätämällä laitteen äänenvoimakkuus alle 30:een.
10. Jos jokin toiminto ei toimi oikein, voit tehdä laitteeseen SOFT-RESETIN irrottamalla autostereoiden etupaneelin ja odottamalla minuutin. Aseta etupaneeli takaisin ja yritä uudestaan. Voit myös palauttaa kaikki asetukset painamalla etupaneelin takana olevaa [RESET]-painiketta (19).

Paritus

Bluetooth-järjestelmän parittaminen matkapuhelimen ja stereoiden kanssa

1. Siirry valikkoon ja valitse PAIRING-tila (linkitys).
2. Kun näytöllä näkyy **PAIR HF**, aktivoi paritustila painamalla äänenvoimakkuuden säädintä (17).
3. Voit keskeyttää milloin tahansa painamalla [CLEAR/BAND] (5).
4. Hae matkapuhelimella bluetooth-laitteita (katso lisätietoja matkapuhelimen käyttöohjeesta).
5. Laitteen nimi BT60A näkyy. Valitse se ja kirjoita salasananaksi 1234.
6. **PAIRFAIL** vilkkuu kolmen sekunnin ajan, jos paritus epäonnistui. Laite siirtyy automaattisesti edelliseen tilaan.

Bluetooth-järjestelmän liittäminen uudestaan

Laitteessa on automaattinen palautustoiminto. Joissain tapauksissa tulee palautus tehdä manuaalisesti.

1. Siirry valikkoon ja valitse RE-CON-tila.
2. **RE-CON** näkyy näytöllä. Aktivoi tila automaattisesti painamalla [MODE/TRANSFER-painiketta] (16).
3. Näytöllä näkyy ensin **WAIT >>>** ja sitten **OK**.

Saapuvat puhelut

Puhelun vastaanottaminen

1. Kun puhelin soi, soittajan numero näkyy näytöllä. Jos numero on salainen, näytöllä näkyy **PHONEIN**. Vastaa puheluuun painamalla äänenvoimakkuuden säädintä (17) nopeasti.
2. Autostereoiden toisto keskeytyy puhelun ajaksi.
3. Säädä äänen tasoa äänenvoimakkuuden säätimellä (17).
4. Lopeta puhelu painamalla CLEAR/BAND-painiketta (5). Autostereoiden toisto jatkuu.

Tulevan puhelun hylkääminen

1. Hylkää puhelu painamalla CLEAR/BAND-painiketta (5).

Puhelun soittaminen

1. Soita puhelinnumeroon matkapuhelimella. Kun puhelin hälyttää, näytöllä lukee **CALL**.
2. Autostereoiden toisto keskeytyy puhelun ajaksi.
3. Säädä äänen tasoa äänenvoimakkuuden säätimellä (17).
4. Lopeta puhelu painamalla CLEAR/BAND-painiketta (5). Autostereoiden toisto jatkuu.

Puhelun siirtäminen matkapuhelimeen

1. Paina puhelun aikana MODE/TRANSFER-painiketta (16) siirtääksesi puhelun autostereoista matkapuhelimeen. Siirtämiseen kuluu noin kolme sekuntia. Autostereoiden ääni mykistyy ja näytöllä lukee MUTE. Toista sama käytäntö saadaksesi puhelun takaisin autoradioon.
2. Autostereoiden toisto keskeytyy. Paina ON/OFF/MUTE-painiketta kytkeäksesi äänen päälle uudestaan.

Bluetooth Audio Streaming A2DP (Advanced Audio Distribution Profile)

Matkapuhelimesta voi streamata musiikkia autostereoihin (jos matkapuhelin tukee A2DP:tä). Katso parituskappaleesta lisätietoja.

Huom.! Jos matkapuhelimessa on sekä HFP (Hands Free Profile) ja A2DP, ne linkittyvät yhtäaikaan. Erillistä paritusta ei siis tarvitse tehdä.

Matkapuhelimen musiikin kuunteleminen autostereoista.

1. Parita matkapuhelin ja autostereot keskenään.
2. Paina MODE/TRANSFER-painiketta [16], kunnes "BT AUDIO" näkyy näytöllä.
3. Jos paritus onnistuu, näytöllä lukee BT AUDIO ja musiikin toiston voi aloittaa.

Puhelimen toiminnot toimivat tässä tilassa.

Kaukosäädin

1. **ON/OFF**
Virtakytkin
2. **EJECT**
Levyn poistaminen
3. **MENU/DISP**
Näytön tietojen valinta (taajuus, raidat, soittoaika, kello jne.)
4. **MODE**
Tilan valinta: CD, USB jne.
5. **MUTE**
Autostereoiden äänen mykistys
6. **+**
Äänenvoimakkuuden lisääminen
7. **-**
Äänenvoimakkuuden laskeminen

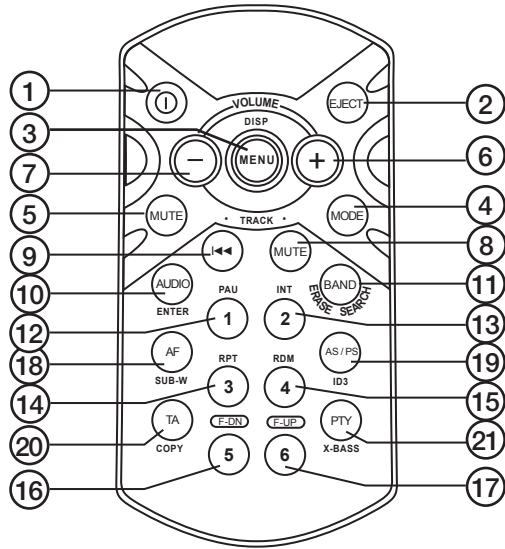

8. **▶▶I** Siirtyminen seuraavaan raitaan/kelaaminen eteenpäin / radiokanavan haku
9. **I◀◀** Siirtyminen edelliseen raitaan/kelaaminen taaksepäin / radiokanavan haku
10. **AUDIO/ENTER** Uudellensoitto viimeksi käytettyihin puhelinnumeroihin.
11. **BAND/ERASE/SEARCH** AM/FM valinta/kansioiden ja tiedostojen haku
12. **PAU/M1** Tauko/esiasetettu radiokanava
13. **INT/M2** Intro/esiasetettu radiokanava
14. **RPT/M3** Uudelleentoisto/esiasetettu radiokanava
15. **RDM/M4** Satunnaistoisto/esiasetettu radiokanava
16. **F-DN/M5** Siirtyminen kansiossa alaspäin/esiasetettu radiokanava
17. **F-UP/M6** Siirtyminen kansiossa ylöspäin/esiasetettu radiokanava
18. **AF/SUB-W** AF-tilan valinta radiosta tai subwooferista
19. **AS/PS/ID3** AS/PS-tilan valinta radiosta tai ID-3-tagin näyttäminen
20. **TA/COPY** TA-tilan valinta radiosta, tiedoston kopiointi
21. **PTY/X-BASS** PTY-tilan valinta radiosta/lisäbasso

Huolto ja ylläpito

Pyyhi autostereot kevyesti kostutetulla liinalla. Älä käytä voimakkaita puhdistusaineita tai liuottimia.

Vianhakutaulukko

Vika	Mahdollinen syy	Toimenpiteet
Laite ei käynnisty.	Auton sytytys ei ole päällä.	Laita auton sytytys päälle.
	Sulake on rikki.	Vaihda viallinen sulake.
Levyä ei voi toistaa.	Levy on viallinen.	Kokeile toista levyä.
	Levy on asetettu väärin.	Aseta levy etikettipuoli ylöspäin.
	Levy on likainen.	Puhdista levy.
	Auton sisälämpötila on liian korkea.	Odota, että auto jäähtyy.
	Linssissä on kosteutta.	Sulje laite vähintään tunniksi.
Ei ääntä.	Äänenvoimakkuus on asetettu alas.	Säädä äänenvoimakkuus sopivaksi.
	Kaiuttimet on liitetty väärin.	Tarkista liitännät.
Painikkeet eivät toimi.	Mikroprosessorin asetukset täytyy mahdollisesti palauttaa.	Paina etupaneelin takana olevaa Reset-painiketta.
	Etupaneeli on irti.	Kiinnitä etupaneeli kunnolla.
Ääni katoaa ajoittain.	Autostereo on liian kallellaan (maks. 30°).	Säädä kaltevuutta.
	Levy on likainen tai viallinen.	Puhdista tai vaihda levy.
Ei radiovastaanottoa.	Antennihohtoa ei ole liitetty.	Tarkista liitännät.
	Signaalit eivät ole riittävän voimakkaita.	Valitse toinen taajuus/kanava.
Näytöllä lukee ERROR 1.	Mikroprosessorin asetukset täytyy mahdollisesti palauttaa.	Paina etupaneelin takana olevaa Reset-painiketta.
Puhelun aikana kuuluu kaikua.	Liian korkea äänenvoimakkuus.	Laske äänenvoimakkuus alle 30:n.
Kellonaika ei näy ("NO CLOCK").	Kellonaika asettuu automaattisesti RDS-signaalin avulla. Radiokanava ei ehkä lähetä RDS-signaalia, tai vastaanotto on heikko.	Vaihda radiokanavaa.

Kierrätys

Kierrätä tuote asianmukaisesti, kun poistat sen käytöstä. Kysy tarkempia kierrätysohjeita kuntasi jäteneuvonnasta.

Tekniset tiedot

FM

Taajuusalue	87,5–108 MHz
Signaalikohinasuhde	50 dB

Cd-soitin

Signaalikohinasuhde	70 dB
Taajuustoisto	5–20 000 Hz

Bluetooth

Kantama	3 metriä ilman esteitä
---------	------------------------

Yleistä

Käyttöjännite	11–14 V DC
Napaisuus	Miinus maahan
Kaiutinimpedanssi	4 Ohmia
Antoteho	4 x 40 W

Sverige

Kundtjänst Tel: 0247/445 00
 Fax: 0247/445 09
 E-post: kundtjanst@clasohlson.se

Internet www.clasohlson.se

Post Clas Ohlson AB, 793 85 INSJÖN

Norge

Kundesenter Tlf.: 23 21 40 00
 Faks: 23 21 40 80
 E-post: kundesenter@clasohlson.no

Internett www.clasohlson.no

Post Clas Ohlson AS, Postboks 485 Sentrum, 0105 OSLO

Suomi

Asiakaspalvelu Puh: 020 111 2222
 Faksi: 020 111 2221
 Sähköposti: info@clasohlson.fi

Internet www.clasohlson.fi

Osoite Clas Ohlson Oy, Yrjönkatu 23 A, 00100 HELSINKI

Great Britain

For consumer contact, please visit
www.clasohlson.co.uk and click on
customer service.

Internet www.clasohlson.co.uk

clas ohlson