

# 7" Digital Photo Album

Digitalt fotoalbum 7"

Digitalt fotoalbum 7"

Digitaalinen valokuva-albumi 7"

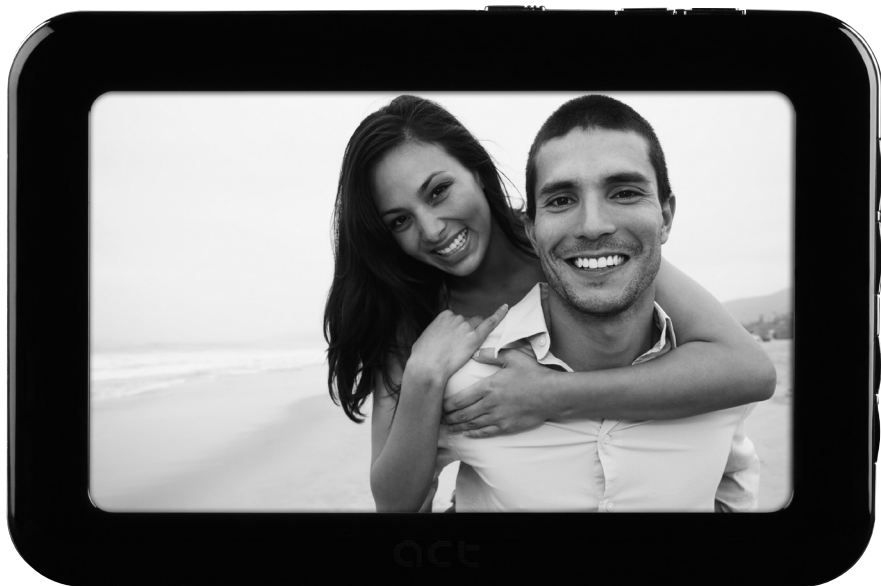

Art.no  
38-3848

Model  
D3721

Ver. 201006

**clas ohlson**

English

Svenska

Norsk

Suomi



# 7" Digital Photo Album

Art.no 38-3848 Model D3721

Please read the entire instruction manual before use and save it for future reference. We reserve the right for any errors in text or images and for making any necessary technical changes to this document. If you should have any questions concerning technical problems please contact our Customer Services.

## Safety

**Warning!** Do not open the casing. Certain components within the product's casing carry dangerous currents. Contact with these may give you an electric shock.

- The product should only be repaired by qualified service technicians.
- The product should not be taken apart or modified.
- Do not place the product where it can fall into water or other liquids. Do not place any objects which contain liquid on top of product, e.g. flower vases or drinks.
- Do not cover the ventilation openings. Do not place the product close to heat sources such as on top of the radiator, TV, or on e.g. the sofa where the ventilation holes risk being blocked.
- Always unplug the adaptor from the electrical outlet if the product is not be used for an extended period.
- Do not expose the product to direct sunlight for prolonged periods.
- Do not use the product in damp, dusty, or dirty environments.
- Only use a lightly moistened soft cloth with a little washing up liquid to clean the screen.
- Handle the screen carefully to avoid scratching it.
- Do not disconnect the mains adaptor while the frame is in use. The attached memory storage device may be damaged. Neither should the connected memory storage device be removed when the frame is in use.

## Product description

Digital photo album capable of displaying pictures and playing music (MP3) or video (MPEG4).

- Built-in speakers
- Built-in rechargeable battery
- 2 GB internal memory
- USB port and SD/SDHC card slot
- Comes with USB cable, mains adaptor and removable desktop stand

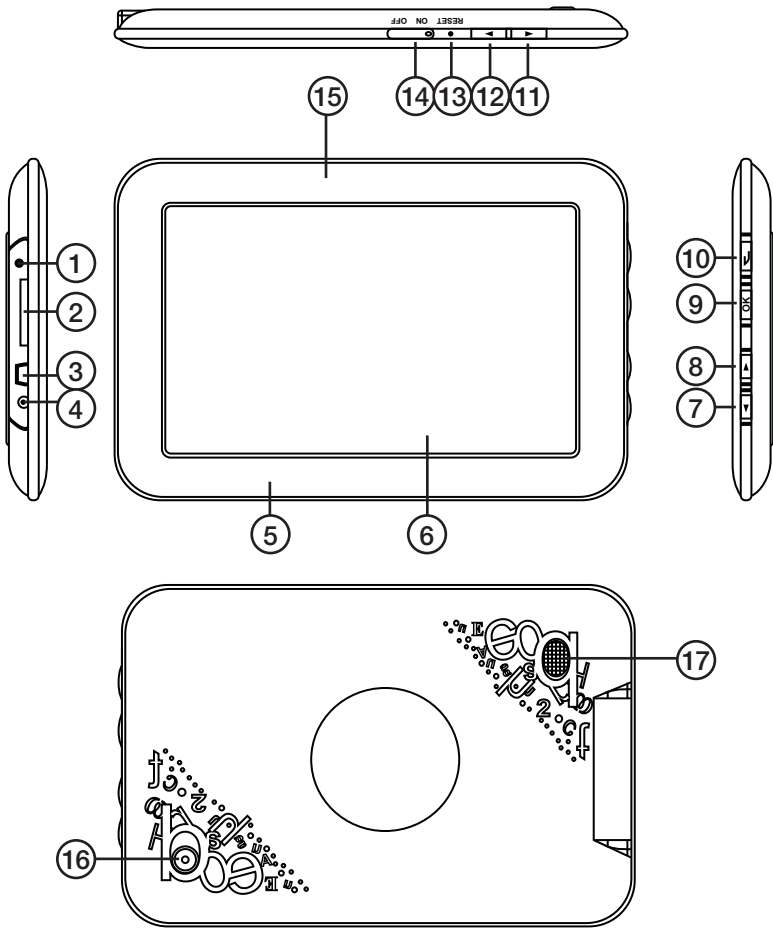

- 1. Headphone jack
- 2. SD/MMC memory card slot
- 3. Mini-USB port
- 4. Mains adaptor socket (5 V DC, 1.8 A)
- 5. Frame
- 6. LCD display
- 7. Move down
- 8. Move up
- 9. OK button
- 10. Escape button
- 11. Move right
- 12. Move left
- 13. Reset button
- 14. On/Off button
- 15. Power indicator light
- 16. Table stand attachment
- 17. Speakers

## Getting started

### Attaching the table stand

Screw the table stand on as shown in the picture.

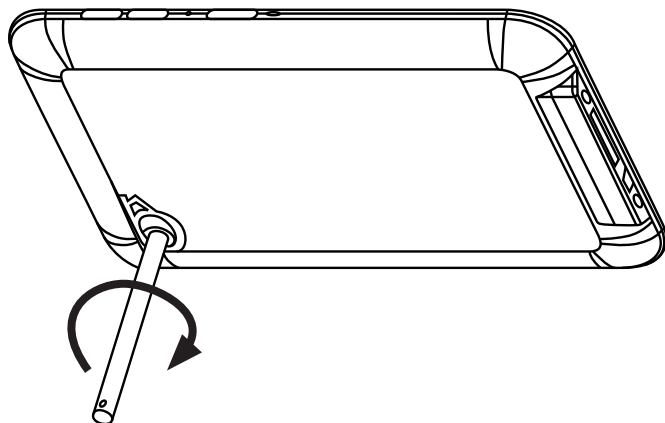

### Connecting to the power supply

1. Plug the mains adaptor's DC plug into the adaptor socket (4) on the photo frame.
2. Then plug the adaptor into a wall socket.
3. Set the On/Off switch (14) to ON to turn the frame on or OFF to turn it off.

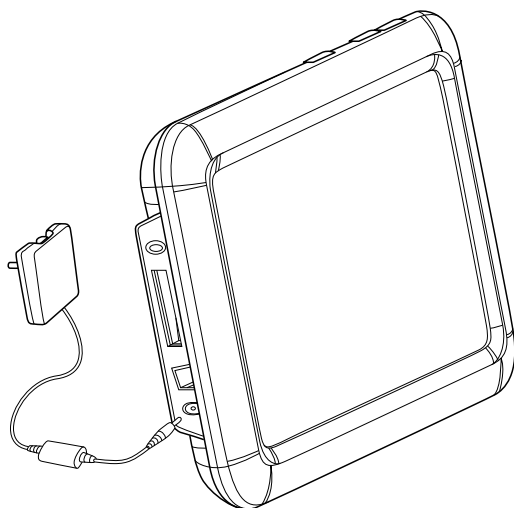

# Use

## Startup mode

Turn on the photo album. The digital photo album starts up in whichever mode is preset: calendar, image, music, film or a combination of music and image. To change startup mode, press the escape button (10) twice to enter Function Select.

1. Use the left/right arrow buttons to highlight **Setup**.
2. Press the OK button (9) to confirm your selection.
3. Using the down button (7), highlight **StartupSet**. You can now use the arrow buttons left/right to select a startup mode. Press the OK button (9) to confirm your selection.



When the startup mode is either; image, music or film, the photo album will search for files in the following order: SD/MMC memory card → USB memory → internal memory. If there are no files, you will enter the Card Select (select storage medium) mode.

## Selecting storage medium

1. Press the escape button (10) once or several times to enter the Card Select (storage medium selection) mode.
2. Use the navigation buttons left/right to select a medium.
3. Press the OK button (9) to confirm your selection.



## Calendar

1. Press the escape button (10) once or several times to come to the calendar.
2. Use the left/right arrow buttons to advance through the months.
3. Use the up/down arrow buttons to advance through the years.
4. In calendar mode, press the OK button (9) or escape button (10) to enter the storage medium selection mode.

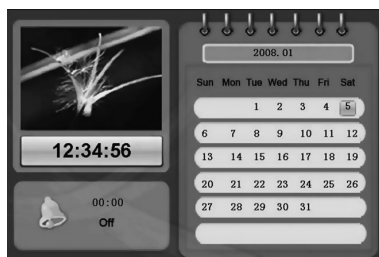

## Function select

1. Press the escape button (10) once or several times to come to the Function Select mode.
2. Use the left/right arrow buttons to select a one of the functions. You can select either; image, music, film, file or setup.
3. Press the OK button (9) to confirm your selection.



## Image

In Function Select mode, highlight **Image** and press the OK button (9). You will enter the thumbnail mode:

1. Use the left/right/up/down arrow buttons to select an image.
2. In thumbnail mode, press the OK button (9) to view the selected image and start a slideshow.
3. In thumbnail mode, press the escape button (10) to move on to the Function Select mode.



### In slideshow mode:

- Use the up/down arrow buttons to browse through the various background melodies.
- Hold in the right/left arrow buttons to lower or raise the volume of the background music.
- Use the left/right arrow buttons to browse through the images.

### Image setup:

1. In slideshow mode, press the OK button (9) to move on to the Image Setup mode.
2. Use the up/down arrow buttons to select a property for setting.
3. Use the left/right arrow buttons to change the setting.
4. Press the escape button (10) to exit the Image Setup menu.

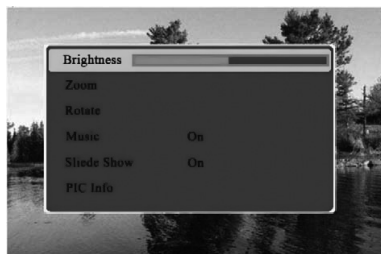

## Setup key

- Brightness** Use the left/right arrow buttons to adjust the brightness.
- Zoom** Zoom in on current image. Only works on separate images (not slideshow).
- Rotate** Rotate image clockwise.
- Music** Turns the background music on/off Press the OK button (9) to confirm your selection.
- Slideshow** Select slide duration (3 sec – 1 hr). The arrows keys can also be used to go to the next image during the slideshow. Press the OK button (9) to confirm your selection.
- PIC info** Press the OK button (9) to display information about the current image.

## Music

In Function Select mode, highlight **Music** and press the OK button (9). You will enter the music mode:

1. Use the up/down arrow buttons to advance through the music files.
2. Press the OK button (9) to play/pause your selection.
3. Use the left/right arrow buttons to lower or raise the volume.
4. Press the escape button (10) to stop music playback.



## Film

In Function Select mode, highlight **Film** and press the OK button (9). You will come to the film list: Press the escape button (10) to return to the Function Select mode.

### When in the film list:

1. Use the up/down arrow buttons to select a film file.
2. Press the OK button (9) to play/pause your selection.

### In playback mode:

- Quick presses on the left/right arrow buttons allow you to browse the music files.
- Hold in the left/right arrow button to fast forward or backward.
- Press the escape button (10) to stop displaying a film and return to the file list.
- Press the arrow up button to open the light settings. Use the left/right arrow buttons to adjust the brightness.
- Press the arrow down button to open the volume settings. Use the left/right arrow buttons to lower or raise the volume.

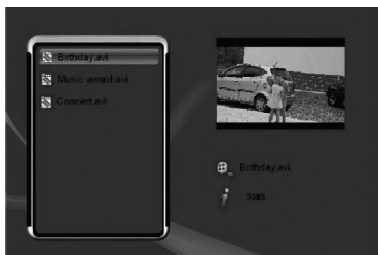



## File processing

In Function Select mode, highlight **File Processing** and press the OK button (9). You will come to the File Processing mode:

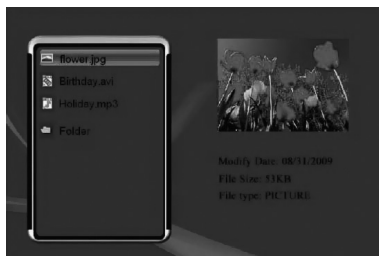

### Deleting files

1. Use the up/down arrow buttons to select the file you wish to delete.
2. Press the right arrow button to highlight the file. A tick appears next to the file name. If you wish to de-select the ticked file, press the right arrow button again.



3. Hold in the OK button (9) until the menu with Copy and Delete appear.



4. Press the down arrow button to highlight Delete and then press OK (9) to confirm your selection. Confirm once again.
5. Press the left arrow button to highlight , and then press the OK button (9) to confirm your selection and delete the file.
6. If, instead, you choose to keep the film, press the escape button (10) or select  to exit the delete mode.

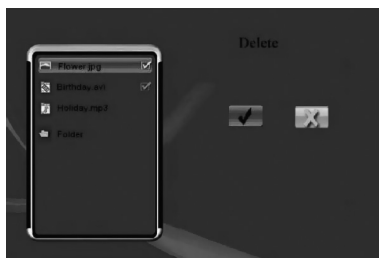

7. When the file has been deleted the following display will appear:
8. Press the OK button (9) to end.

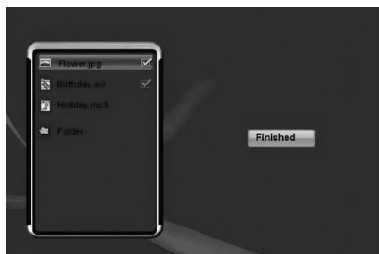

## Copying files

1. Use the up/down arrow buttons to select the file you wish to copy.
2. Press the right arrow button to highlight the file. A tick appears next to the file name. If you wish to de-select the ticked file, press the right arrow button again.
3. Hold in the OK button (9) until the menu with Copy and Delete appear.
4. Copy is highlighted. Press the OK button (9) to confirm your selection.
5. Use the up/down arrow buttons to select a storage location for the file you wish to copy. Press the right arrow button to enter the highlighted folder. Press the left arrow button to go up one folder level again.
6. When you have selected a storage place, press the OK button (9) to confirm and start copying.
7. When the copying is finished, the following display will appear:
8. Press the OK button (9) to end.

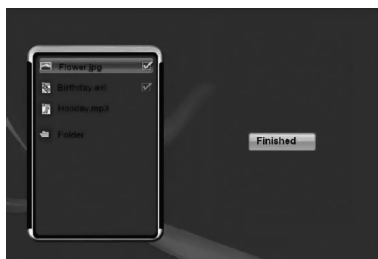
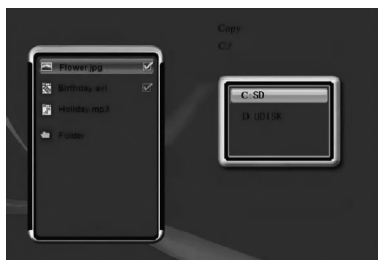
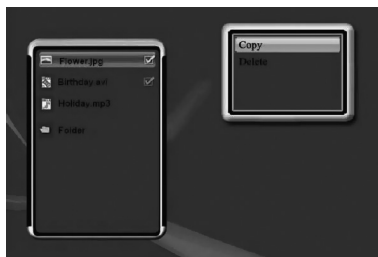

## Settings

In Function Select mode, highlight **Settings** and press the OK button (9). Press the escape button (10) to return to the Function Select mode.

1. You can set Language, Slideshow time, Transition effect, Display mode, Music repetition mode, Movie repeat mode, Startup set or Time.
2. Use the up/down arrow buttons to select a property for setting.
3. Use the left/right arrow buttons to change the setting.

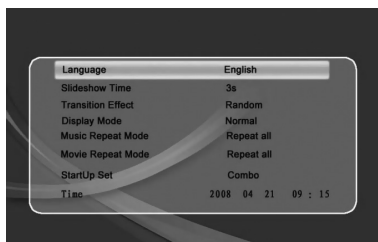

### NOTE!

Setting the Time: Navigate between year, month, hour and minute using the left/right arrow buttons. Set the values using the up/down arrow buttons.

4. Press the OK button (9) to save you settings. The escape button (10) does not save your settings.
5. Press the escape button (10) to exit the Settings menu.

## Connecting to a computer

Connect the charger to a computer using the included USB lead. It is now possible for you to transfer and copy files from your computer to your digital photo album.

## Care and maintenance

Wipe the surface clean using a soft damp cloth. Never use solvents or strong detergents.

## Troubleshooting

Problem	Solution
The device does not start/ no photo is shown.	Check that the mains adaptor is correctly connected.
The device automatically switches to standby mode.	Disconnect the mains adaptor and then reconnect it.
The memory card cannot be read.	Make sure that the files on the memory card are supported by the device. See <i>Specifications</i> .
Some photos are uploaded quicker than others.	Images with high resolution take longer to load. Use images with lower resolution for quicker display.

## Disposal

Follow local ordinances when disposing of this product. If you are unsure of how to dispose of this product, please contact your local authority.

## Specifications

<b>Dimensions</b>	190 x 125 x 15 mm
<b>Display screen</b>	7" colour TFT LCD, 16:9
<b>Resolution</b>	800 x 480 pixels
<b>AC/DC adaptor</b>	In: 100-240 V AC, 50-60 Hz, Out: 5 V DC, 1.8 A
<b>Current draw</b>	≤ 7.5 W
<b>Built-in battery</b>	3.7 V, 2100 mAh Charging time approx 6 hours Operating time approx 2 hours in display mode
<b>USB port</b>	2.0 (support for USB memory)
<b>Memory card slot</b>	SD (Secure Digital), MMC (Multimedia Card) up to 32 GB
<b>Internal memory</b>	1 GB NAND flash
<b>Picture format</b>	JPEG up to 16 mega pixels
<b>Film format</b>	MPEG4
<b>Audio format</b>	Mp3
<b>Storage temperature</b>	- 20 °C to 60 °C
<b>Operating temperature</b>	0 °C to 40 °C

# Digitalt fotoalbum 7"

Art.nr 38-3848

Modell D3721

Läs igenom hela bruksanvisningen före användning och spara den sedan för framtida bruk. Vi reserverar oss för ev. text- och bildfel samt ändringar av tekniska data. Vid tekniska problem eller andra frågor, kontakta vår kundtjänst (se adressuppgifter på baksidan).

## Säkerhet

**Varning!** Öppna inte höljet! Farlig spänning finns oskyddat på vissa komponenter inuti produktens hölje, kontakt med dessa kan ge elektrisk chock.

- Produkten får endast repareras av kvalificerad servicepersonal.
- Produkten får inte demonteras eller ändras.
- Placera inte produkten så att den kan falla ner i vatten eller annan vätska, ställ inte några föremål som innehåller vätska på produkten, t.ex. blomvas eller dryck.
- Täck inte för ventilationsöppningarna. Placera inte heller produkten i närheten av varma ställen som ovanför element, ovanpå en tv eller i t.ex. i en soffa där ventilationsöppningarna blockeras.
- Ta alltid ur nätadaptern från eluttaget om inte produkten ska användas under en längre tid.
- Undvik att utsätta produkten för direkt solljus under längre tid.
- Använd inte produkten i fuktiga, dammiga eller smutsiga miljöer.
- Använd endast en mjuk tvättduk som är svagt fuktad med vatten och mildt diskmedel vid rengöring av skärmen.
- Var försiktig vid hantering av skärmen så att inte ytan repas eller skadas på annat sätt.
- Koppla inte ifrån nätadaptern samtidigt som uppspelningen pågår. Risk finns för att det anslutna minnet skadas. Ta inte heller bort det anslutna minnet när uppspelning pågår.

## Produktbeskrivning

Digitalt fotoalbum med möjlighet att visa bilder, lyssna på musik (MP3) samt se på film (MPEG4).

- Inbyggd högtalare
- Inbyggt laddningsbart batteri
- 2 GB inbyggt internminne
- Uttag för USB-minne samt SD/SDHC-kort
- Levereras med batterieliminators, USB-kabel och löstagbart bordsstöd.

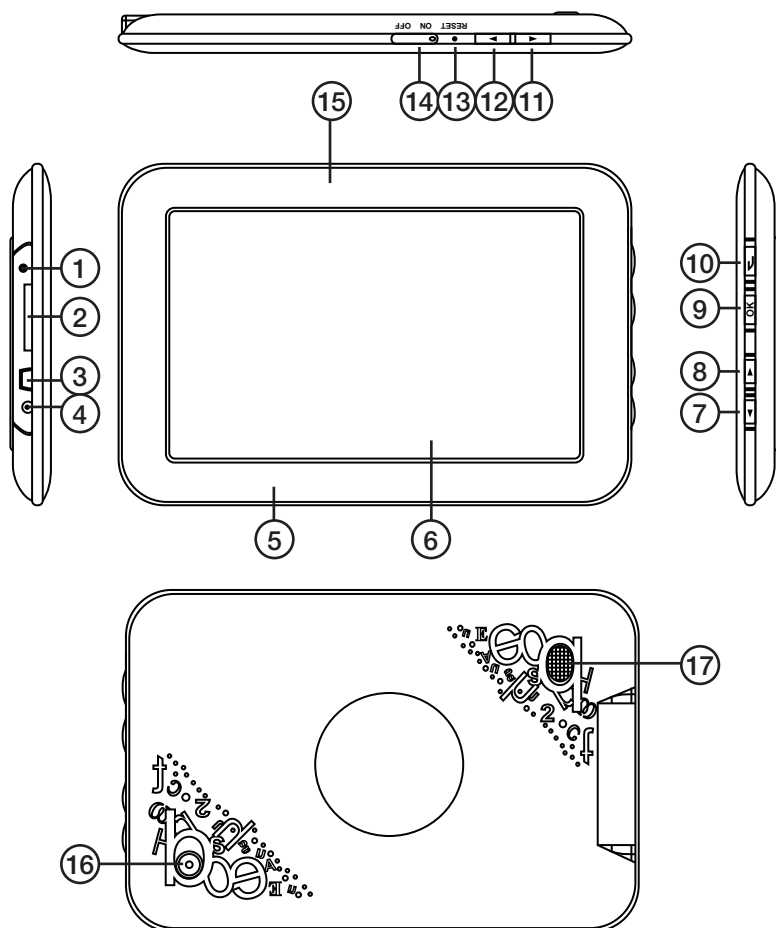

- |  |                              |
|--|------------------------------|
| 1. Anslutning för hörlurar                               | 9. OK-knapp                  |
| 2. Anslutning för minneskort (SD/MMC)                    | 10. Escape-knapp             |
| 3. Mini-USB-anslutning                                   | 11. Navigeringsknapp höger   |
| 4. Anslutning för medföljande nätadapter (5 V DC, 1,8 A) | 12. Navigeringsknapp vänster |
| 5. Ram   | 13. Återställningsknapp      |
| 6. LCD-display   | 14. På/av-knapp              |
| 7. Navigeringsknapp nedåt                                | 15. Indikatorlampa för på/av |
| 8. Navigeringsknapp uppåt                                | 16. Fäste för bordsstöd      |
|  | 17. Högtalare                |

# Att komma igång

## Montering av bordsstöd

Skruva i bordsstödet enligt bilden.

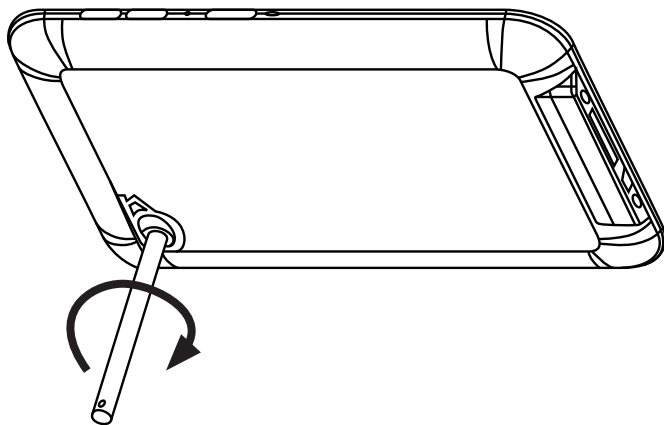

## Spänningsanslutning

1. Anslut den medföljande nätadapters DC-kontakt till anslutningen (4) på fotoramen.
2. Anslut sedan nätadaptern till ett vägguttag.
3. Sätt strömbrytaren (14) i läge **ON** för att slå på fotoramen, och läge **OFF** för att slå av den.

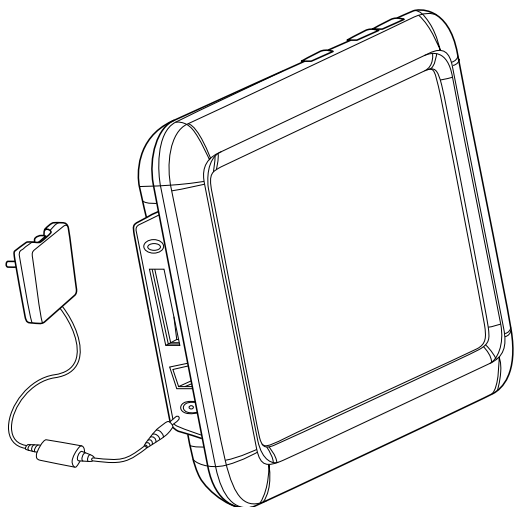

# Användning

## Startläge

Slå på apparaten. Det digitala fotoalbumet startar i det läge som är förinställt: antingen kalender, bilder, musik, film eller en kombination av musik och bilder. För att byta startläge, tryck två gånger på escape-knappen (10) så att du kommer till funktionsval.

1. Använd navigationsknapparna vänster/höger och markera **Setup** (inställningar).
2. Tryck på OK-knappen (9) för att bekräfta ditt val.
3. Använd navigationsknapp nedåt (7) och markera **StartupSet**. Använd sedan navigationsknapp vänster/höger för att växla mellan de olika startlägena. Tryck på OK-knappen (9) för att bekräfta ditt val.



När startläget är antingen bilder, musik eller film kommer apparaten att leta efter filer i ordning SD/MMC-minneskort → USB-minne → inbyggt minne. Om det inte finns några filer kommer du till läge för att välja lagringsmedia.

## Att välja lagringsmedia

1. Tryck på escape-knappen (10) en eller flera gånger för att komma till läge för att välja lagringsmedia.
2. Använd navigeringsknapparna vänster/höger för att markera olika lagringsmedia.
3. Tryck på OK-knappen (9) för att bekräfta ditt val.



## Kalender

1. Tryck på escape-knappen (10) en eller flera gånger för att komma till kalendern.
2. Använd navigeringsknapparna vänster/höger för att stega mellan månader.
3. Använd navigeringsknapparna uppåt/nedåt för att stega mellan år.
4. I kalenderläge, tryck på OK-knappen (9) eller escape-knappen (10) för att komma till läge för att välja lagringsmedia.

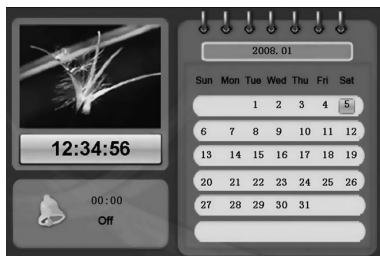



## Funktionsval

1. Tryck på escape-knappen (10) en eller flera gånger för att komma till funktionsval.
2. Använd navigeringsknapparna vänster/höger för att markera olika funktioner. Du kan välja mellan bilder (image), musik (music), film (movie), filhantering (file) och inställningar (setup).
3. Tryck på OK-knappen (9) för att bekräfta ditt val.



## Bilder

I läge för funktionsval, markera **Bilder** och tryck på OK-knappen (9). Du kommer då till miniatyrläge:

1. Använd navigeringsknapparna vänster/höger/uppåt/nedåt för att välja bild.
2. I miniatyrläge, tryck på OK-knappen (9) för att titta på vald bild och starta bildspel.
3. I miniatyrläge, tryck på escape-knappen (10) för att komma till funktionsval.



### I bildspelsläge:

- Använd navigeringsknapparna uppåt/nedåt för att stega mellan olika bakgrundsmelodier.
- Håll in navigeringsknapparna vänster/höger för att sänka eller höja volymen på bakgrundsmusiken.
- Använd navigeringsknapparna vänster/höger för att stega mellan olika bilder.

### Bildinställningar:

1. I bildspelsläge, tryck på OK-knappen (9) för att komma till bildinställningar.
2. Använd navigeringsknapparna uppåt/nedåt för att markera det du vill ställa in.
3. Använd navigeringsknapparna vänster/höger för att ändra mellan olika inställningar.
4. Tryck på escape-knappen (10) för att lämna bildinställningsmenyn.

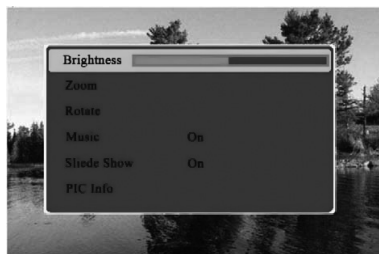

## Förklaring av inställningarna

- Brightness** Använd navigeringsknapparna vänster/höger för att minska/öka ljuset.
- Zoom** Zooma i aktuell bild. Fungerar endast vid visning av enstaka bild (ej bildspel).
- Rotate** Roterar bilden medurs.
- Music** Slå på eller av bakgrundsmusik. Tryck på OK-knappen (9) för att bekräfta ditt val.
- Slideshow** Välj tid för visad bild (3 sek – 1 h). Man kan manuellt gå till nästa bild med pilknapparna under bildspelet. Tryck på OK-knappen (9) för att bekräfta ditt val.
- PIC info** Tryck på OK-knappen (9) för att visa information för aktuell bild.

## Musik

I läge för funktionsval, markera **Musik** och tryck på OK-knappen (9). Du kommer då till musikläget.

1. Använd navigeringsknapparna uppåt/nedåt för att välja musikfil.
2. Tryck på OK-knappen (9) för att spela upp/pausa vald musik.
3. Använd navigeringsknapparna vänster/höger för att sänka eller höja volymen.
4. Tryck på escape-knappen (10) för att stoppa uppspelning av musik.



## Film

I läge för funktionsval, markera **Film** och tryck på OK-knappen (9). Du kommer då till filmlistan. Tryck på escape-knappen (10) om du vill gå tillbaka till funktionsval.

### I filmlistan:

1. Använd navigeringsknapparna uppåt/nedåt för att välja filmfil.
2. Tryck på OK-knappen (9) för att visa/pausa vald film.

### I uppspelningsläge:

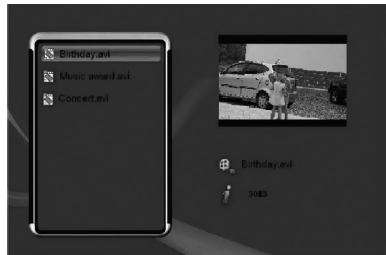

- Tryck kort på navigeringsknapparna vänster/höger för att bläddra bland musikfilerna.
  - Håll in navigeringsknapparna vänster/höger för att spola bakåt eller framåt.
  - Tryck på escape-knappen (10) för att stoppa visning av film och gå tillbaka till fillistan.
- 
- Tryck på navigationsknapp uppåt för att öppna ljusinställningen. Använd navigeringsknapparna vänster/höger för att minska eller öka ljuset.
- 
- Tryck på navigationsknapp nedåt för att öppna volyminställningen. Använd navigeringsknapparna vänster/höger för att sänka eller höja volymen.



## Filhantering

I läge för funktionsval, markera **Filhantering** och tryck på OK-knappen (9). Du kommer då till filhanteringsläget.

### Radera filer

1. Använd navigeringsknapparna uppåt/ nedåt för att välja den fil du vill radera.
2. Tryck på navigeringsknapp höger för att markera filen. En bock visas bredvid filnamnet. Tryck på navigeringsknapp höger igen om du vill avmarkera filen.
3. Håll in OK-knappen (9) tills menyn med Copy (Kopiera) och Delete (Radera) visas.
4. Tryck på navigeringsknapp nedåt för att markera Delete (Radera) och tryck sedan på OK-knappen (9) för att bekräfta ditt val. Nu ska du bekräfta raderingen en gång till.
5. Tryck på navigeringsknapp vänster för att markera , och tryck sedan på OK-knappen (9) för att bekräfta ditt val att radera filen.
6. Om du istället väljer att låta filen vara kvar, tryck på escape-knappen (10) eller välj  för att lämna raderingsläget.
7. När filen har raderats visas följande bild:
8. Tryck på OK-knappen (9) för att avsluta.

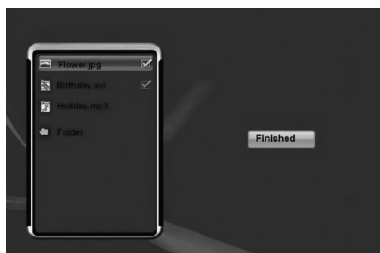
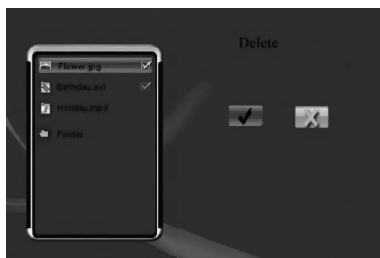
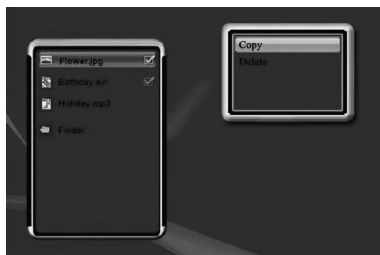
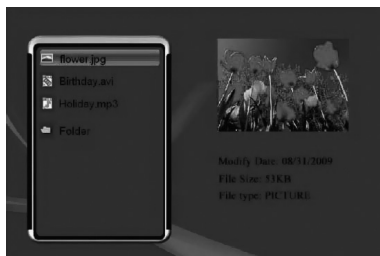

## Kopiera filer

1. Använd navigeringsknapparna uppåt/hedåt för att välja den fil du vill kopiera.
2. Tryck på navigeringsknapp höger för att markera filen. En bock visas bredvid filnamnet. Tryck på navigeringsknapp höger igen om du vill avmarkera filen.
3. Håll in OK-knappen (9) tills menyn med Copy (Kopiera) och Delete (Radera) visas.
4. Copy (Kopiera) är markerat. Tryck på sedan på OK-knappen (9) för att bekräfta ditt val.
5. Använd navigeringsknapparna uppåt och nedåt för att välja den plats där du vill spara den fil du ska kopiera. Tryck på navigeringsknapp höger för att gå in i den markerade mappen. Tryck på navigeringsknapp vänster för att gå upp en mappnivå igen.
6. När du har valt lagringsplats, tryck på OK-knappen (9) för att bekräfta ditt val och starta kopieringen.
7. När kopieringen är klar visas följande bild:
8. Tryck på OK-knappen (9) för att avsluta.

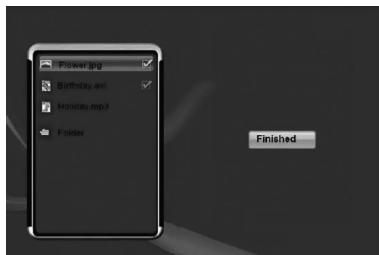
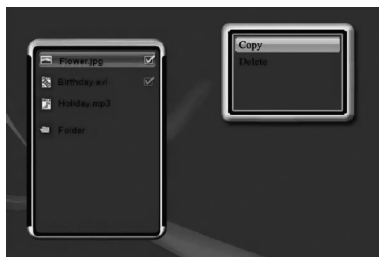

## Inställningar

I läge för funktionsval, markera **Inställningar** och tryck på OK-knappen (9). Tryck på escape-knappen (10) när du vill gå tillbaka till läge för funktionsval.

1. Du kan ställa in språk, tid för bildspel, övergångseffekt för bildspel, visningsformat, repetitionsläge för musik, repetitionsläge för film, startläge för apparaten samt tid.
2. Använd navigeringsknapparna uppåt/nedåt för att markera det du vill ställa in.
3. Använd navigeringsknapparna vänster/höger för att ändra mellan olika inställningar.

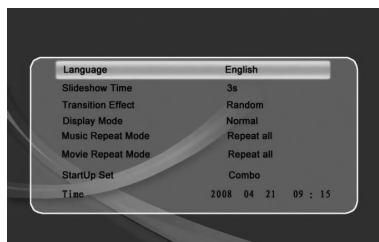

### OBS!

Vid inställning av tid: Stega mellan år, månad, datum, timme och minut med navigeringsknapparna vänster/höger. Ställ in värde med navigeringsknapparna uppåt/nedåt.

4. Tryck på OK-knappen (9) för att spara inställningarna. Escape-knappen (10) sparar inte inställningarna.
5. Tryck på escape-knappen (10) för att lämna inställningsmenyn.

## Anslutning till dator

Anslut apparaten till en dator med den medföljande USB-kabeln. Det ger dig möjlighet att överföra och kopiera filer mellan datorn och det digitala fotoalbumet.

## Skötsel och underhåll

Torka av med en mjuk lätt fuktad trasa. Använd inga lösningsmedel eller starka rengöringsmedel.

## Felsökning

Problem	Åtgärd
Enheten startar ej/Ingen bild visas.	Kontrollera att nätadaptern är korrekt ansluten.
Produkten ställs automatiskt om till standbyläge.	Koppla ifrån nätadaptern och anslut den sedan igen.
Det går inte att läsa från minneskortet.	Kontrollera att filerna på minneskortet stöds av enheten. Se <i>Specifikationer</i> .
Vissa bilder laddas fortare än andra.	Bilder med hög upplösning tar längre tid att ladda. Använd bilder med lägre upplösning för snabbare visning.

## Avfallshantering

När du ska göra dig av med produkten ska detta ske enligt lokala föreskrifter. Är du osäker på hur du ska gå tillväga, kontakta din kommun.

## Specifikationer

<b>Mått</b>	190 x 125 x 15 mm
<b>Skärm</b>	7" färg TFT-LCD, 16:9
<b>Upplösning</b>	800 x 480 pixlar
<b>Batterieliminatör</b>	In: 100-240 V AC, 50-60 Hz Ut: 5 V DC, 1,8 A
<b>Strömförbrukning</b>	≤ 7,5 W
<b>Inbyggt batteri</b>	3,7 V, 2100 mAh Laddtid ca 6 h Drifttid ca 2 h i bildvisningsläge
<b>Usb-anslutning</b>	2.0 (stöd för usb-minne)
<b>Minneskortanslutning</b>	SD (Secure Digital), MMC (Multimedia Card) upp till 32 GB
<b>Internt minne</b>	1 GB NAND flash
<b>Bildformat</b>	JPEG upp till 16 megapixlar
<b>Filmformat</b>	MPEG4
<b>Ljudformat</b>	Mp3
<b>Förvaringstemperatur</b>	- 20 °C ~ 60 °C
<b>Användningstemperatur</b>	0 °C ~ 40 °C

# Digitalt fotoalbum 7"

Art.nr. 38-3848

Modell D3721

Les bruksanvisningen nøye før produktet tas i bruk, og ta vare på den for framtidig bruk. Vi reserverer oss mot ev. tekst- og bildefeil, samt forandringer av tekniske data. Ved tekniske problemer eller spørsmål, ta kontakt med vårt kundesenter. (Se opplysninger om kundesenteret i denne bruksanvisningen).

## Sikkerhet

**Advarsel!** Dekselet må ikke åpnes. Farlig spenning finnes ubeskyttet på visse komponenter inne i produktet. Kontakt med disse kan gi elektrisk støt.

- Produktet må kun repareres av kyndig servicepersonell.
- Produktet må ikke demonteres eller endres på.
- Plasser ikke produktet slik at det kan komme i kontakt med vann eller annen væske. Plasser ikke gjenstander som kan søle væske (f.eks. blomstervase eller leskedrikk) oppå eller i produktets umiddelbare nærhet.
- Ventilasjonsåpningene må ikke tildekkes. Plasser heller ikke produktet for nær varmekilder som varmeelement, oppå tv-apparat eller f.eks. i en sofa hvor ventilasjonsåpningene blokkeres.
- Strømadapteren må kobles fra strømuttaket dersom produktet ikke skal brukes på en stund.
- Unngå å utsette produktet for direkte sollys over lengre tid.
- Bruk aldri dette produktet i støvete, fuktige eller skitne miljøer.
- Benytt kun en myk, lett fuktet klut og mildt vaskemiddel ved rengjøring av skjermen.
- Vær forsiktig ved håndtering av produktet, så skjermen ikke ripes opp eller skades på annen måte.
- Nettadapter må ikke kobles fra, mens spilling pågår. Det er fare for at det tilkoblede minnet skades. Ta heller ikke bort det tilkoblede minnet mens spilling pågår.

## Produktbeskrivelse

Digitalt fotoalbum for visning av bilder, lytte til musikk (mp3) og/eller å se på film (mpeg4).

- Innebygd høyttaler.
- Innebygd ladbart batteri.
- Innebygd internminne på 2 GB.
- Uttak for usb-minne og SD-/SDHC-kort.
- Leveres med batterieliminert, usb-kabel og bordstøtte (kan tas av).

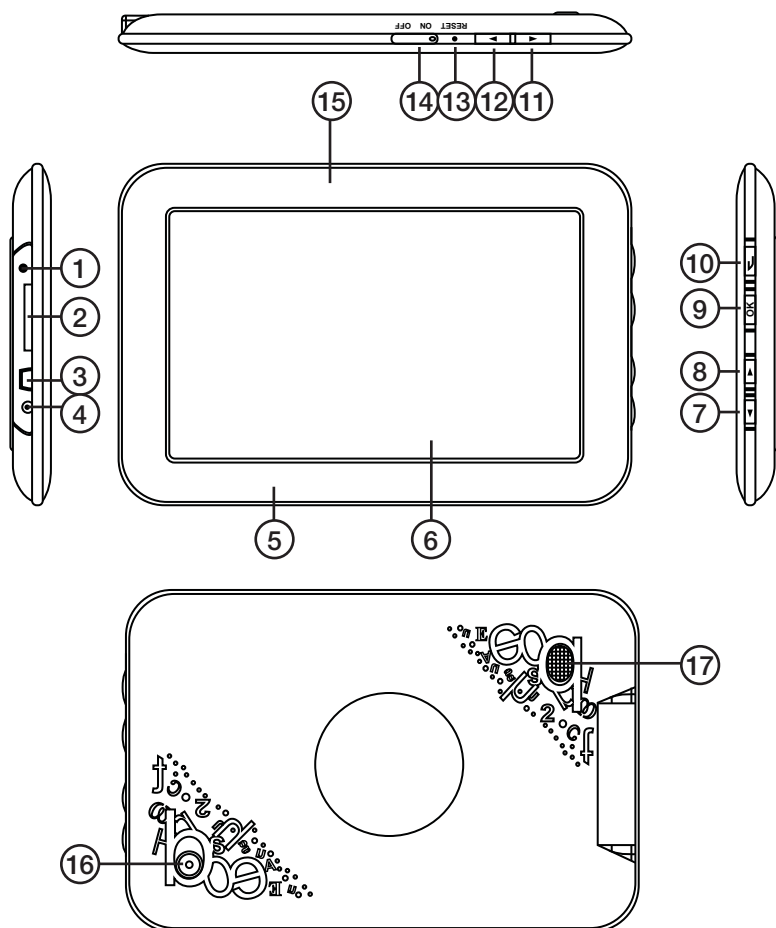

- |   |                                      |
|---|--------------------------------------|
| 1. Uttak for headset                    | 9. OK-knapp                          |
| 2. Inngang for minnekort (SD/MMC).      | 10. Escape-knapp                     |
| 3. Mini-usb-uttak                       | 11. Knapp for navigering til høyre   |
| 4. Uttak for nettdapter (5 V DC, 1,8 A) | 12. Knapp for navigering til venstre |
| 5. Ramme                                | 13. Tilbakestillingsknapp            |
| 6. LCD-skjerm                           | 14. På/av-knapp                      |
| 7. Knapp for navigering nedover         | 15. Indikatorlampe for av/på         |
| 8. Knapp for navigering oppover         | 16. Feste for bordstøtte             |
|   | 17. Høyttaler                        |



## Kom i gang

### Montering av bordstøtte

Fest bordstøtten som vist på bilde.

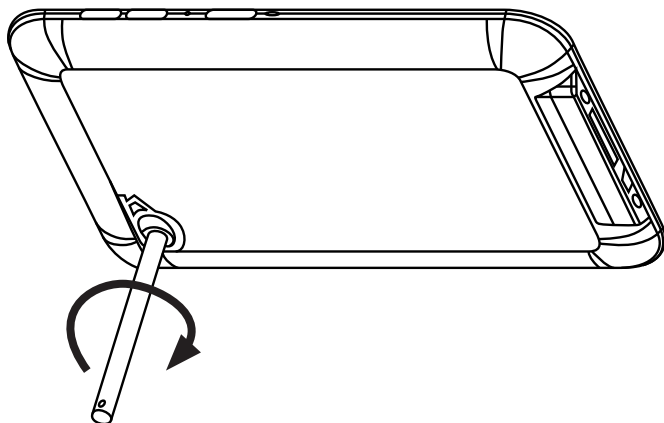

### Tilkobling av strøm/spenning

1. Adapterens DC-kontakt kobles til uttaket (4) på fotorammen.
2. Koble deretter adapteren til et strømuttak.
3. Sett strømbryteren (14) i **ON**-posisjon for å skru fotorammen på eller **OFF** for å skru den av.

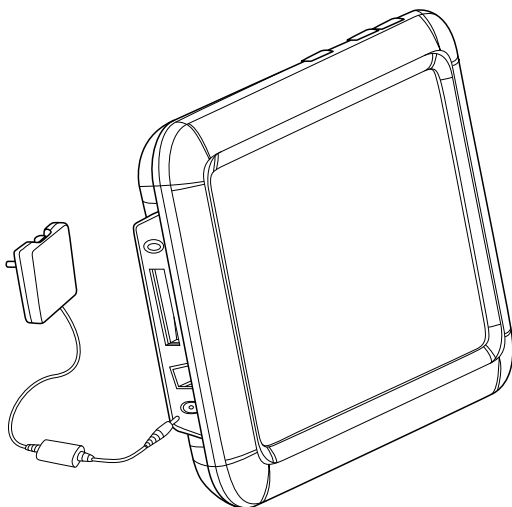

# Bruk

## Startmodus

Skru på apparatet. Det digitale fotoalbumet starter i den modusen som man har stilt det inn på på forhånd: enten kalender, bilder, musikk, film eller en kombinasjon av musikk og bilder. For å endre startmodus må en trykke to ganger på escape-knappen (10) slik at man kommer til menyen for funksjon.

1. Benytt navigasjonsknappene (venstre/høyre) og marker **Setup** (innstillinger).
2. Trykk på OK for å bekrefte valget.
3. Bruk knappen for navigering nedover (7) og marker **StartupSet**. Bruk deretter navigasjonsknappene (venstre/høyre) for å skifte mellom de forskjellige startmodusene. Trykk på OK for å bekrefte valget.



Når startmodus er bilder, musikk eller film kommer apparatet å lete etter filer i følgende rekkefølge SD/MMC-minnekort → USB-minne → innebygd minne. Hvis det ikke er noen filer vil du komme til menyen for valg av lagringsmedia.

## Valg av lagringsmedia

1. Trykk på escape-knappen (10) en eller flere ganger for å komme til modus for å kunne velge lagringsmedia.
2. Benytt navigeringsknappene (venstre/høyre) for å markere ønsket lagringsmedia.
3. Trykk på OK for å bekrefte ditt valg.



## Kalender

1. Trykk på escape-knappen (10) en eller flere ganger for å komme til kalenderen.
2. Benytt navigeringsknappene (venstre/høyre) for å gå til ønsket måned.
3. Benytt navigeringsknappene (venstre/høyre) for å gå til ønsket årstall.
4. I kalendermodus trykker man på OK-knappen (9) eller escape-knappen (10) for å komme til meny for valg av lagringsmedia.

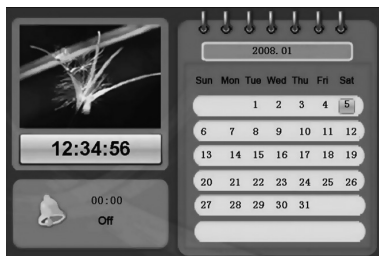

## Funksjonsvalg

1. Trykk på escape-knappen (10) en eller flere ganger for å komme til funksjonsvalg.
2. Benytt navigeringsknappene (venstre/høyre) for å markere ønsket funksjon. Du kan velge mellom bilder (image), musikk (music), film (movie), filhåndtering (file) eller innstillinger (setup).
3. Trykk på OK for å bekrefte valget.



## Bilder

Marker **Bilder** i funksjonsvalgmodus og trykk på OK. Du vil da komme til miniatyrbildene:

1. Bruk navigasjonsknappene (venstre/høyre/opp/ned) for å velge bilde.
2. Trykk på OK i miniatyrmodus for å starte tittingen på valgt bilde eller starte bildeframvisning.
3. Trykk på escape-knappen i miniatyrmodus for å komme til funksjonsvalg.



### I bildemodus:

- Benytt navigeringsknappene (opp/ned) for å velge mellom forskjellige bakgrunns melodier.
- Hold navigasjonsknappene (venstre/høyre) inne for å senke/heve volumet.
- Benytt navigeringsknappene (venstre/høyre) for å gå til ønsket bilde.

### Bildeinnstillinger:

1. Trykk på OK i bildeframvisningsmodus for å komme til bildeinnstillinger.
2. Benytt navigasjonsknappene (opp/ned) for å markere det du skal stille inn.
3. Benytt navigeringsknappene (venstre/høyre) for å gå til ønsket bilde.
4. Trykk på escape-knappen for å forlate bildeframvisningsmenyen.

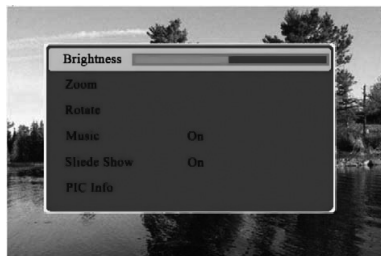

## Forklaring av innstillingene

**Brightness** Benytt navigeringsknappene (venstre/høyre) for å redusere/øke lysstyrken.

**Zoom** Zoom inn i aktuelle bilde. Kan kun benyttes ved visning av enkeltbilder (ikke i automatisk bildeframvisningsmodus).

**Rotate** Rotere bildet medurs.

**Music** Slå på eller av bakgrunnsmusikk. Trykk på OK for å bekrefte valget.

**Slideshow** Velg tid for visning av bilde (3 s – 1 h). Man kan gå til neste bilde manuelt med hjelp av piltastene, mens bildeframvisningen pågår. Trykk på OK for å bekrefte valget.

**PIC info** Trykk på OK for å vise informasjonen for det aktuelle bildet.

## Musikk

Marker **Musikk** i funksjonsvalgmodus og trykk på OK. Du vil da komme til musikkmodus.

1. Benytt navigeringsknappene (opp/ ned) for å velge musikkfil.
2. Trykk på OK for å spille av eller ta pause i avspillingen.
3. Bruk navigasjonsknappene venstre/ høyre for å senke/heve volumet.
4. Trykk på escape-knappen for å stoppe avspillingen.

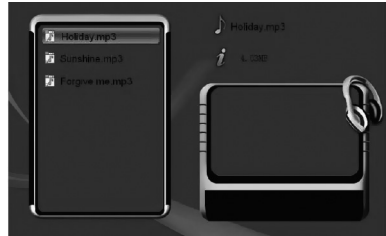

## Film

Marker **Film** i funksjonsvalgmodus og trykk på OK. Du vil da komme til filmlisten. Trykk på escape-knappen (10) for å returnere til funksjonsvalg.

### I filmlisten:

1. Benytt navigeringsknappene (opp/ned) for å velge filmfil.
2. Trykk på OK for å vise film eller ta pause.

### I innspillingsmodus:

- Trykk kort på navigasjonsknappene (venstre/ høyre) for å bla mellom musikkfilene.
  - Hold navigasjonsknappene (venstre/høyre) inne for å spole bakover/framover.
  - Trykk på escape-knappen (10) for å stoppe visning av film og å gå tilbake til filmisten.
- 
- Trykk på navigasjonsknapp oppover for å åpne lysinnstillingen. Benytt navigeringsknappene (venstre/høyre) for å redusere/øke lysstyrken.
- 
- Trykk på navigasjonsknapp nedover for å åpne voluminnstillingen. Bruk navigasjonsknappene venstre/høyre for å senke/heve volumet.

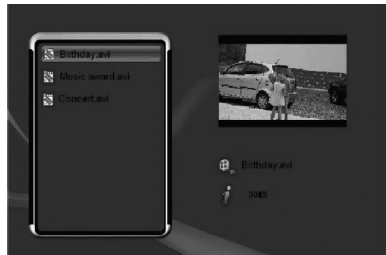

## Filhåndtering

Marker **Filhåndtering** i funksjonsvalgmodus og trykk på OK.  
Du vil da komme filhånderingsmodus.

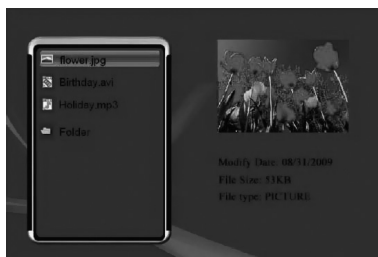

### Slette filer

1. Trykk på navigasjonsknappen for å velge den filen som skal slettes.
2. Trykk på navigeringsknapp høyre for å markere filen. En markør vises ved siden av filnavnet. Trykk på navigasjonsknappen høyre en gang til hvis du vil merke filen.

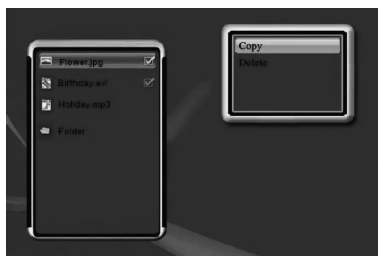

3. Hold OK-knappen inne til menyen med Copy (Kopiere) og Delete (Slette) vises.



4. Trykk på navigasjonsknappen nedover for å markere Delete (Slette) og trykk så på OK-knappen (9) for å bekrefte valget. Nå skal du bekrefte at du virkelig vil slette en gang til.
5. Trykk på navigasjonsknappen venstre for å markere , og trykk så på OK-knappen (9) for å bekrefte valget.
6. Dersom du velger å ikke slette allikevel, trykk på escape-knappen (10) eller velg  for å forlate slettemodus.

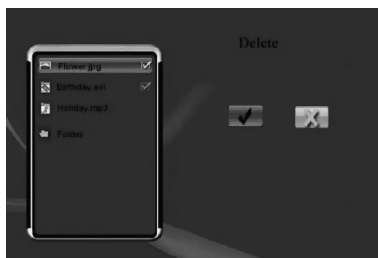

7. Når filen er slettet vises følgende bilde:
8. Trykk på OK-knappen for å avslutte.

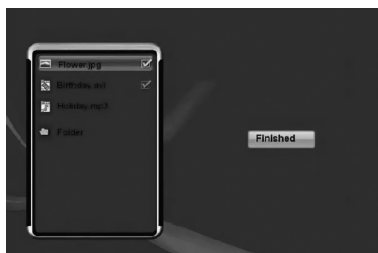

## Kopiere filer

1. Trykk på navigasjonsknappen (oppover/nedover) for å markere den filen du vil kopiere.
2. Trykk på navigeringsknapp høyre for å markere filen. En markør vises ved siden av filnavnet. Trykk på navigasjonsknappen høyre en gang til hvis du vil merke filen.
3. Hold OK-knappen inne til menyen med Copy (Kopiere) og Delete (Slette) vises.
4. Copy (Kopiere) er markert. Trykk på OK for å bekrefte ditt valg.



5. Bruk navigasjonsknappene opp/ned for å velge den plassen du vil lagre den kopierte filen. Trykk på navigasjonsknappen høyre for å gå inn i den markerte mappen. Trykk på navigasjonsknappen venstre for å gå opp et nivå i mappene.
6. Når du har valgt lagringsplass, trykk på OK for å bekrefte valget og starte kopieringen.

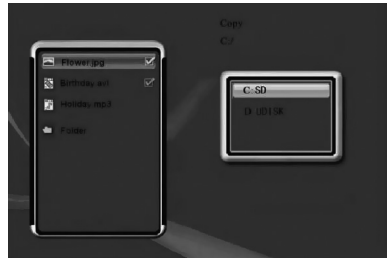

7. Når kopieringen er ferdig kommer følgende bilde opp:
8. Trykk på OK-knappen for å avslutte.

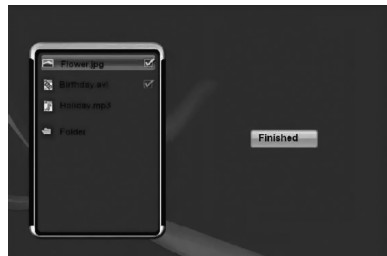

## Innstillinger

Marker **Innstillinger** i funksjonsvalgmodus og trykk på OK.  
Trykk på escape-knappen (10) for å returnere til funksjonsvalg.

1. Man kan stille inn språk, tid for bildeframvisning, Overgangseffekt for bildeframvisning, visningsformat, repetisjonsmodus for musikk, repetisjonsmodus for film, startmodus for apparatet samt tid.
2. Benytt navigasjonsknappene (opp/ned) for å markere det du skal stille inn.
3. Benytt navigeringsknappene (venstre/høyre) for å gå til ønsket bilde.

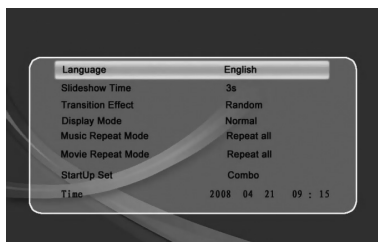

### OBS!

Innstilling av tid: Beveg deg mellom år, måned, dato, time og minutt med navigasjonsknappene venstre/høyre. Still inn verdi med navigasjonsknappene opp/ned.

4. Trykk på OK-knappen for å lagre innstillingene. Escape-knappen sørger ikke for lagring av innstillingene.
5. Trykk på escape-knappen for å forlate innstillingsmenyen.

## Kobling til PC

Albumet kobles til datamaskinen med den medfølgende usb-kabelen. Det gir deg en mulighet til å overføre og kopiere filer mellom pc og fotoalbumet.

## Stell og vedlikehold

Rengjør med en myk og lett fuktet klut.

Bruk aldri løsningsmiddel eller sterke rengjøringsmidler.

## Feilsøking

Problem	Tiltak
Enheten starter ikke / Det kommer ikke opp noe bilde på skjermen.	Kontroller at strømledningen er riktig satt i.
Produktet skrur seg automatisk til standby-posisjon.	Koble fra strømledning og koble den på igjen senere.
Minnekortet kan ikke leses.	Kontroller at filene på minnekortet støttes av bilderammen. Se <i>Spesifikasjoner</i> .
Enkelte bilder lades fortere enn andre.	Bilder med høy oppløsning tar lengre tid å laste ned. Bruk bilder med lavere oppløsning for raskere visning.

## Avfallshåndtering

Når produktet skal kasseres, må det skje i henhold til lokale forskrifter. Ved usikkerhet, ta kontakt med lokale myndigheter.

## Spesifikasjoner

<b>Mål</b>	190 x 125 x 15 mm
<b>Skjerm</b>	7" farge TFT-LCD, 16:9
<b>Oppløsning</b>	800 x 480 piksler
<b>Batterieliminatør</b>	Inn: 100-240 V AC, 50-60 Hz Ut: 5 V DC, 1,8 A
<b>Strømforbruk</b>	≤ 7,5 W
<b>Innebygd batteri</b>	3,7 V, 2100 mAh Ladetid ca. 6 h Drifttid ca. 2 h i bildevisningsmodus
<b>USB-tilkobling</b>	2.0 (støtte for usb-minne)
<b>Minnekorttilkobling</b>	SD (Secure Digital), MMC (Multimedia Card) inntil 32 GB
<b>Internminne</b>	1 GB NAND flash
<b>Bildeformat</b>	JPEG inntil 16 megapiksler
<b>Filmformat</b>	MPEG4
<b>Lydformat</b>	MP3
<b>Oppbevaringstemperatur</b>	- 20 °C - +60 °C
<b>Brukstemperatur</b>	0 °C - + 40 °C



# Digitaalinen valokuva-albumi 7"

Tuotenumero 38-3848

Malli D3721

Lue käyttöohje ennen tuotteen käyttöönottoa ja säilytä se tulevaa tarvetta varten. Pidämme oikeuden teknisten tietojen muutoksiin. Emme vastaa mahdollisista teksti- tai kuvavirheistä. Jos laitteeseen tulee teknisiä ongelmia, ota yhteys myymälään tai asiakaspalveluun (yhteyshiedot käyttöohjeen lopussa).

## Turvallisuus

**Varoitus!** Älä avaa laitteen koteloa. Kotelon sisällä on vaarallista jännitettä sisältäviä suojaamattomia komponentteja, jotka voivat aiheuttaa sähköiskun.

- Laitteen saa korjata vain alan ammattilainen.
- Älä pura tai muuta laitetta.
- Älä aseta tuotetta paikkoihin, joista se voi tipahtaa veteen.  
Älä aseta tuotteen läheisyyteen tavaroita, joista voi läikkyä nestettä.
- Älä peitä ilmastointiaukkoja. Älä aseta tuotetta lämpimien paikkojen läheisyyteen, esim. lämmittimen tai tv:n päälle tai sohvalle, jossa ilmastointiaukot ovat vaarassa peittyä.
- Irrota muuntaja pistorasiasta, jos et käytä tuotetta vähään aikaan.
- Älä altista laitetta suoralle auringonvalolle pitkäksi aikaa.
- Älä käytä laitetta kosteissa, pölyisissä tai likaisissa paikoissa.
- Puhdista näyttö tarvittaessa miedolla tiskiaaineliuoksella kostutetulla pehmeällä liinalla.
- Ole varovainen, kun käsittelet näyttöä, jotta näytön pinta ei naarmuunnu tai vahingoitu.
- Älä irrota muuntajaa toiston aikana. Tämä voi vahingoittaa kehukseen liitettyä muistia.  
Älä myöskään poista liitettyä muistia toiston aikana.

## Tuotekuvaus

Digitaalinen valokuva-albumi, joka näyttää kuvia sekä toistaa musiikkia (mp3) ja elokuvia (mpeg4).

- Kiinteä kaiutin
- Kiinteä ladattava akku
- Sisäinen muisti 2 Gt
- Liitäntä usb-muistille ja SD/SDHC-kortille
- Pakkaukseen sisältyy muuntaja, usb-kaapeli ja irrotettava pöytätuki

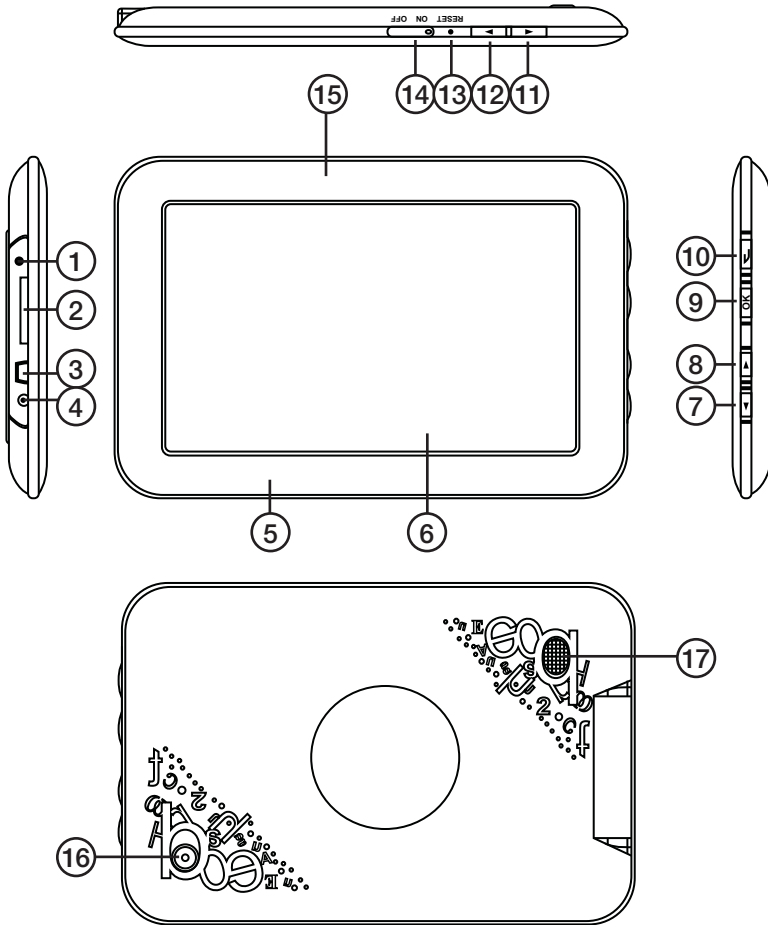

- |  |                                     |
|--|-------------------------------------|
| 1. Kuulokeliitäntä                                 | 9. OK                               |
| 2. Liitäntä SD/MMC-muistikortille                  | 10. Escape (poistu)                 |
| 3. Mini-usb-liitäntä                               | 11. Navigointipainike (oikealle)    |
| 4. Liitäntä pakkauksen muuntajalle (5 V DC, 1,8 A) | 12. Navigointipainike (vasemmalle)  |
| 5. Kehikko   | 13. Palautuspainike                 |
| 6. LCD-näyttö                                      | 14. Virtapainike                    |
| 7. Navigointipainike (alas)                        | 15. Merkkivalo (päällä/pois päältä) |
| 8. Navigointipainike (ylös)                        | 16. Pöytätuen kiinnike              |
|  | 17. Kaiutin                         |

# Käytön aloittaminen

## Pöytätuen asentaminen

Ruuvaa pöytätuki kiinni kuvan mukaisesti.

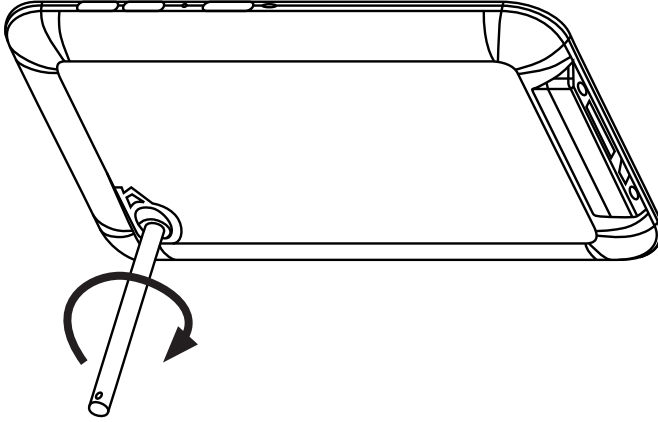

## Virtaliitäntä

1. Liitä pakkauksen muuntajan DC-pistoke valokuvakehyksen liitäntään (4).
2. Liitä muuntajan pistoke seinäpistorasiaan.
3. Käynnistä valokuvakehys asettamalla virtakytkin (14) ON-asentoon ja sammuta asettamalla virtakytkin OFF-asentoon.

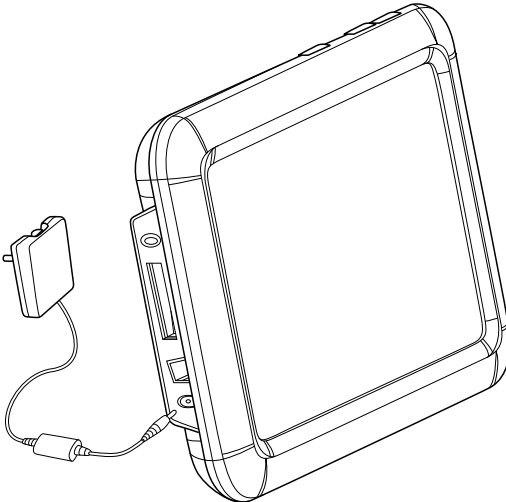

# Käyttö

## Käynnistystila

Käynnistä laite. Digitaalinen valokuva-albumi näyttää käynnistyessään esivalitun tilan: kalenterin, kuvan, musiikkia, elokuvia tai musiikkia ja kuvaa samanaikaisesti. Kun haluat vaihtaa käynnistystilan, paina Escape-painiketta (10) kaksi kertaa, niin pääset toiminnonvalintatilaan.

1. Liiku navigointipainikkeilla (vasemmalle/ oikealle) ja valitse **Setup** (asetukset).
2. Hyväksy valinta painamalla OK (9).
3. Liiku navigointipainikkeilla alas (7) ja valitse **StartupSet**. Siirry haluamasi käynnistystilan kohdalle navigointipainikkeilla (vasemmalle/oikealle). Hyväksy valinta painamalla OK (9).



Jos olet valinnut käynnistystilaksi joko kuvan, musiikin tai elokuvan, etsii laite tiedostoja seuraavassa järjestyksessä SD/MMC-muistikortti → usb-muisti → kiinteä muisti. Mikäli tiedostoja ei ole olemassa, laite avaa tallennusmedian valintavalikon.

## Tallennusmedian valitseminen

1. Paina Escape-painiketta (10) kerran tai useamman kerran, jotta pääset tallennusmedian valintavalikkoon.
2. Merkitse haluamasi tallennusmedia navigointipainikkeilla (vasemmalle/ oikealle).
3. Vahvista valinta painamalla OK (9).

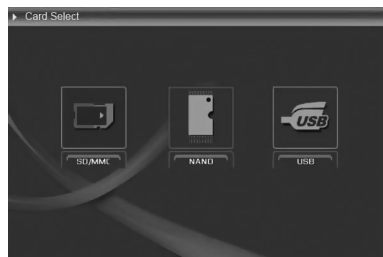

## Kalenteri

1. Siirry kalenteriin painamalla kerran tai useamman kerran Escape-painiketta (10).
2. Siirry eri kuukausien välillä navigointipainikkeilla (vasemmalle/oikealle).
3. Siirry eri vuosilukujen välillä navigointipainikkeilla (ylös/alas).
4. Paina OK-painiketta (9) tai Escape-painiketta (10) kalenterinäyttötilassa, jotta pääset tallennusmedian valintavalikkoon.

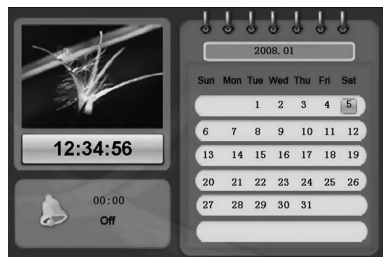

## Toiminnon valinta

1. Siirry toiminnonvalintavalikkoon painamalla kerran tai useamman kerran Escape-painiketta (10).
2. Merkitse haluamasi toiminto navigointipainikkeilla (vasemmalle/oikealle). Voit valita seuraavista: kuvat (image), musiikki (music), elokuva (movie), tiedostonhallinta (file) ja asetukset (setup).
3. Vahvasta valinta painamalla OK (9).



## Kuvat

Valitse **Image** ja paina OK-painiketta (9) toiminnonvalintavalikossa.

Pääset tällöin pienoiskuvatilaan:

1. Valitse kuva navigointipainikkeilla (vasemmalle/oikealle/ylös/alas).
2. Kun painat OK-painiketta (9) pienoiskuvatilassa, niin näet valitun kuvan ja käynnistät kuvaesityksen.
3. Siirry toiminnonvalintatilaan painamalla Escape-painiketta (10) pienoiskuvatilassa.



### Kuvaesitystilassa:

- Siirry eri taustamusiikkien välillä navigointipainikkeilla (ylös/alas).
- Säädä taustamusiikin äänenvoimakkuutta navigointipainikkeilla (vasemmalle/oikealle).
- Siirry eri kuvien välillä navigointipainikkeilla (vasemmalle/oikealle).

### Kuva-asetukset:

1. Pääset kuvanasetustilaan painamalla OK-painiketta (9) kuvaesitystilassa.
2. Valitse haluamasi asetus navigointipainikkeilla (ylös/alas).
3. Siirry eri asetusten välillä navigointipainikkeilla (vasemmalle/oikealle).
4. Poistu kuvanasetustilasta Escape-painikkeella (10).

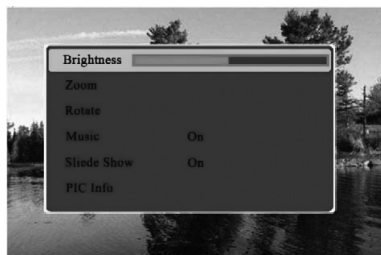

## Asetukset

**Brightness** Vähennä/lisää valoisuutta navigointipainikkeilla (vasemmalle/oikealle).

**Zoom** Tarkenna kuvaa. Toimii ainoastaan yksittäisen kuvan näyttötilassa (ei kuvaesityksessä).

**Rotate** Käännä kuvaa myötäpäivään.

**Music** Käynnistä/sammuta taustamusiikki. Vahvasta valinta painamalla OK (9).

**Slideshow** Valitse kuvan esitysaika (3 sek – 1 tunti). Kuvaesityksen aikana voit vaihtaa kuvia manuaalisesti nuolipainikkeilla. Vahvasta valinta painamalla OK (9).

**PIC info** Katso kuvan tiedot painamalla OK-painiketta (9).

## Musiikki

Valitse **Music** ja paina OK-painiketta (9) toiminnonvalintavalikossa. Pääset musiikinvalintatilaan.

1. Valitse musiikkitiedosto navigointipainikkeilla (ylös/alas).
2. Paina OK-painiketta (9), kun haluat toistaa/keskeyttää valitun musiikin.
3. Säädä äänenvoimakkuutta navigointipainikkeilla (vasemmalle/oikealle).
4. Pysäytä musiikin toisto painamalla Escape-painiketta (10).



## Elokuvat

Valitse **Movie** ja paina OK-painiketta (9) toiminnonvalintavalikossa. Tällöin pääset elokuva-alueelle. Jos haluat palata toiminnonvalintavalikkoon, paina Escape-painiketta (10).

### Elokuvaluettelo:

1. Valitse elokuvatiedosto navigointipainikkeilla (ylös/alas).
2. Paina OK-painiketta (9), kun haluat toistaa/keskeyttää valitun elokuvan.

### Toistotilassa:

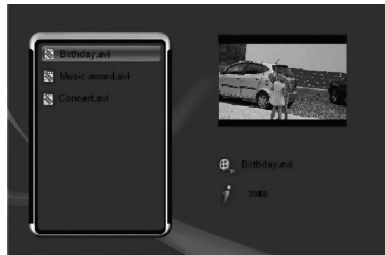

- Selaa musiikkitiedostoja painamalla lyhyesti navigointipainikkeita (vasemmalle/oikealle).
  - Kelaata taaksepäin tai eteenpäin pitämällä navigointipainiketta pohjassa.
  - Lopeta elokuvan katselu ja palaa tiedostoluetteloon painamalla Escape-painiketta (10).
- 
- Avaa valonasetusvalikko painamalla ylösnavigointipainiketta. Vähennä/lisää valoisuutta navigointipainikkeilla (vasemmalle/oikealle).
  - Avaa äänenvoimakkuuden säätötila alasnavigointipainikkeilla. Säädä äänenvoimakkuutta navigointipainikkeilla (vasemmalle/oikealle).



## Tiedostonhallinta

Valitse **Tiedostonhallinta** (File) ja paina OK-painiketta (9) toiminnonvalintavalikossa. Pääset tällöin tiedostonhallintatilaan.

### Tiedostojen poistaminen

1. Valitse poistettava tiedosto navigointipainikkeilla (ylös/alas).
2. Merkitse tiedosto navigointipainikkeella ”oikealle”. Tiedostonimen viereen ilmestyy merkki. Paina navigointipainiketta (oikealle) uudestaan, mikäli haluat perua valinnan.
3. Pidä OK-painiketta (9) alaspainettuna, kunnes näytölle ilmestyy Copy (kopioi) ja Delete (poista).
4. Siirry alasnavigointipainikkeella kohtaan Delete (poista) ja vahvista valinta painamalla OK-painiketta (9). Vahvista poisto vielä uudelleen.
5. Siirry navigointipainikkeella (vasemmalle) kohtaan , ja vahvista tiedoston poistaminen painamalla OK-painiketta (9).
6. Mikäli sen sijaan haluat säilyttää tiedoston, poistu valikosta painamalla Escape-painiketta (10) tai valitsemalla .
7. Kun tiedosto on poistettu, näytölle ilmestyy seuraava kuva:
8. Lopeta painamalla OK-painiketta (9).

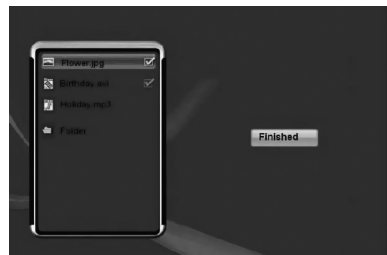
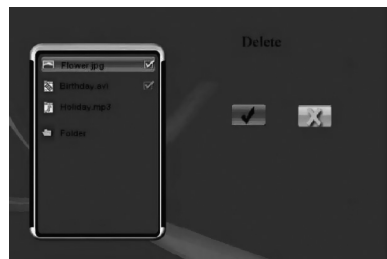
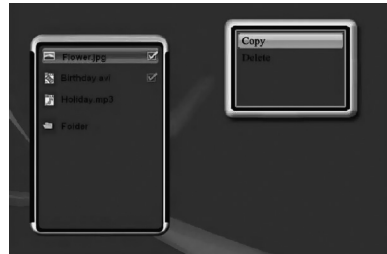
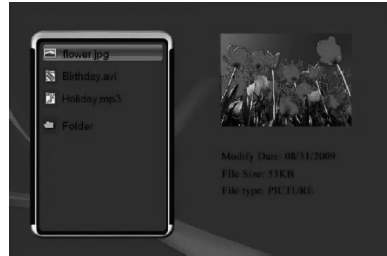

## Tiedostojen kopiointi

1. Valitse kopioitava tiedosto navigointipainikkeilla (ylös/alas).
2. Merkitse tiedosto navigointipainikkeella (oikealle). Tiedostonimen viereen ilmestyy merkki. Paina navigointipainiketta (oikealle) uudestaan, mikäli haluat perua valinnan.
3. Pidä OK-painiketta (9) alaspainettuna, kunnes näytölle ilmestyy Copy (kopioi) ja Delete (poista).
4. Copy (kopioi) on valittu. Vahvista valinta painamalla OK (9).
5. Siirry kohtaan, johon haluat tallentaa kopioitavan tiedoston, navigointipainikkeilla (ylös/alas). Avaa merkitty kansio navigointipainikkeella (oikealle). Siirry takaisin yläkansioon navigointipainikkeella (vasemmalle).
6. Kun olet valinnut tallennuspaikan, vahvista valinta ja aloita kopiointi painamalla OK-painiketta (9).
7. Kun kopiointi on valmis, näytölle ilmestyy seuraava kuva:
8. Lopeta painamalla OK-painiketta (9).

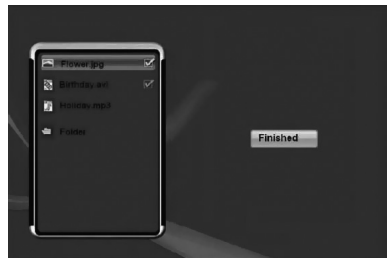
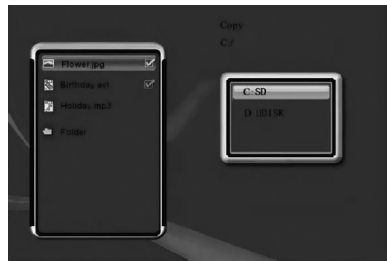



## Asetukset

Valitse **Asetukset** ja paina OK-painiketta (9) toiminnonvalintavalikossa. Jos haluat palata toiminnonvalintavalikkoon, paina Escape-painiketta (10).

1. Voit valita kielen, kuvaesitysajan, kuvaesityksen siirtymäefektin, näyttöformaatin, musiikin/elokuvan uudelleentoistotilan, laitteen käynnistysasetukset sekä ajan.
2. Valitse haluamasi asetus navigointipainikkeilla (ylös/alas).
3. Siirry eri kuvien välillä navigointipainikkeilla (vasemmalle/oikealle).

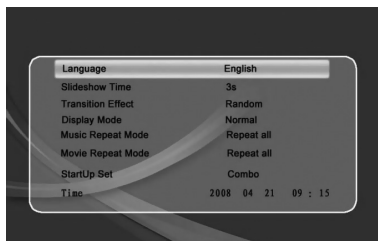

### Huom.!

Kun asetat aikaa: liiku vuoden, kuukauden, päivän, tunnin ja minuutin välillä navigointipainikkeilla (vasemmalle/oikealle). Aseta arvo navigointipainikkeilla (ylös/alas).

4. Tallenna asetukset painamalla OK (9). Escape-painike (10) ei tallenna asetuksia.
5. Poistu asetusvalikosta Escape-painikkeella (10).

## Liittäminen tietokoneeseen

Laitte liitetään tietokoneeseen pakkaukseen sisältyvällä usb-kaapelilla. Sen avulla voit siirtää ja kopioida tiedostoja tietokoneen ja digitaalisen valokuva-albumin välillä.

## Huolto ja ylläpito

Pyyhi kevyesti kostutetulla liinalla. Älä käytä voimakkaita puhdistusaineita tai liuottimia.

## Vianetsintä

Ongelma	Toimenpiteet
Laitte ei käynnisty. / Laitteessa ei näy kuvaa.	Varmista, että muuntaja on liitetty oikein.
Laitte menee automaattisesti valmiustilaan.	Irrota muuntaja ja liitä se uudelleen.
Muistikortilta lukeminen ei onnistu.	Varmista, että laite tukee muistikortin tiedostoja. Ks. <i>Tekniset tiedot</i> .
Kuvat latautuvat eri tahtiin.	Erottelukyvyltään korkeiden kuvien latautuminen kestää kauemmin. Matalaerottelukyvisten kuvien näyttäminen on nopeampaa.

# Kierrätys

Kierrätä tuote asianmukaisesti, kun poistat sen käytöstä. Tarkempia kierrätysohjeita saat kuntasi jäteneuvonnasta.

## Tekniset tiedot

<b>Mitat</b>	190 x 125 x 15 mm
<b>Näyttö</b>	7" väri-TFT-LCD, 16:9
<b>Erottelukyky</b>	800 x 480 pikseliä
<b>Muuntaja</b>	Sisääntulo 100–240 V AC, 50–60 Hz Ulostulo 5 V DC, 1,8 A
<b>Virrankulutus</b>	≤ 7,5 W
<b>Kiinteä akku</b>	3,7 V, 2100 mAh Latausaika n. 6 t Käyttöaika täydellä akulla n. 2 t (kuvankatselutilassa)
<b>Usb-liitäntä</b>	2.0 (liitäntä usb-muistille)
<b>Muistikortin liitäntä</b>	SD (Secure Digital), MMC (Multimedia Card), jopa 32 Gt
<b>Kiinteä muisti</b>	1 Gt NAND Flash
<b>Kuvaformaatti</b>	JPEG jopa 16 megapikseliä
<b>Elokuvaformaatti</b>	MPEG4
<b>Ääniformaatti</b>	Mp3
<b>Säilytyslämpötila</b>	- 20 °C ~ 60 °C
<b>Käyttölämpötila</b>	0 °C ~ 40 °C



## Sverige

---

Kundtjänst           Tel: 0247/445 00  
                          Fax: 0247/445 09  
                          E-post: kundtjanst@clasohlson.se

Internet               www.clasohlson.se

Post                   Clas Ohlson AB, 793 85 INSJÖN

## Norge

---

Kundesenter         Tlf.: 23 21 40 00  
                          Faks: 23 21 40 80  
                          E-post: kundesenter@clasohlson.no

Internett             www.clasohlson.no

Post                   Clas Ohlson AS, Postboks 485 Sentrum, 0105 OSLO

## Suomi

---

Asiakaspalvelu     Puh.: 020 111 2222  
                          Sähköposti: info@clasohlson.fi

Internet             www.clasohlson.fi

Osoite               Clas Ohlson Oy, Annankatu 34–36 A, 00100 HELSINKI

## Great Britain

---

For consumer contact, please visit  
[www.clasohlson.co.uk](http://www.clasohlson.co.uk) and click on  
customer service.

Internet             [www.clasohlson.co.uk](http://www.clasohlson.co.uk)

**clas ohlson**