

iPod Speaker

iPod-högtalare

iPod-høyttaler

iPod-kaiutin



Art.no.

38-3943

Model

DM96

Ver. 201008

English

Svenska

Norsk

Suomi

clas ohlson

iPod Speaker

Art.no 38-3943

Model DM96

Please read the entire instruction manual before using the product and save it for future reference. We reserve the right for any errors in text or images and any necessary changes made to technical data. If you have any questions regarding technical problems please contact Customer Services.

1. Safety

- Never expose the device to moisture or damp.
- Do not expose the device to direct sunlight or high temperatures.
- Do not disassemble or modify the product. Repairs must be carried out by a qualified tradesman or workshop.
- If the device is not to be used for a longer period, pull out the plug from the wall socket.
- Never mix old and new batteries.
- If the remote is not to be used for a longer period, remove its batteries.

2. Contents

- iPod Speaker
- iPod-adaptors (4)
- Connecting cable (2 x RCA to 3.5 mm stereo)
- Aerial lead
- Remote control
- Instruction manual

3. Assembly

Mount the foot to the bottom of the iPod speaker using the included screws.

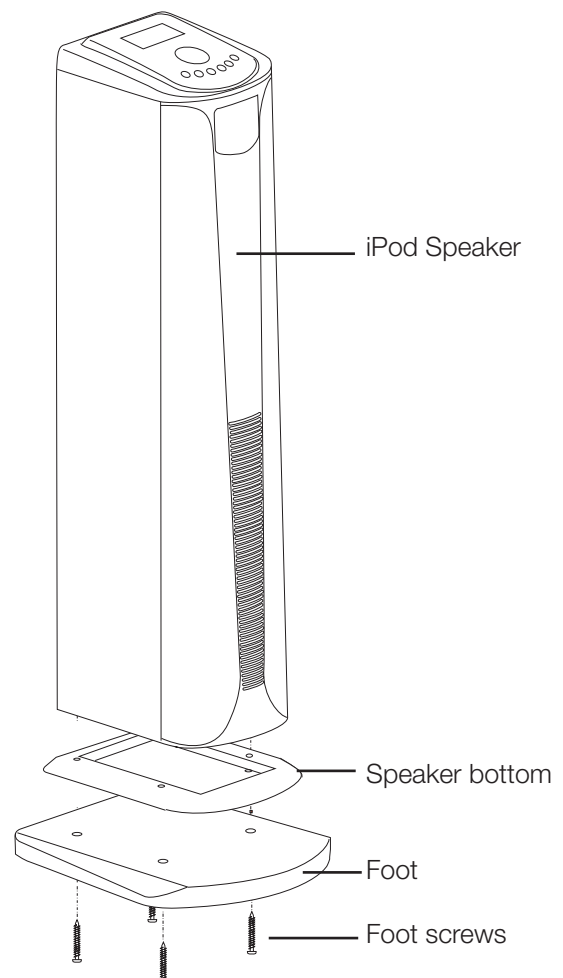

4. Product description

iPod speaker

1. [I◀◀] – Goes to previous track
2. [◀◀] – Rewind
3. [▶▶I] – Goes to next track
4. [◻◻] – Audio Input
5. [⌚] – Time
6. [▶▶II] – Starts and pauses playback
7. iPod dock
8. [⏻] – On/off
9. [▶▶▶] – Fast forward
10. [🔊] Increases volume
11. [🔊] – Decreases volume
12. [■] – Stops playback
13. Display
14. USB port
15. SD memory card slot
16. Power lead connection
17. Power switch

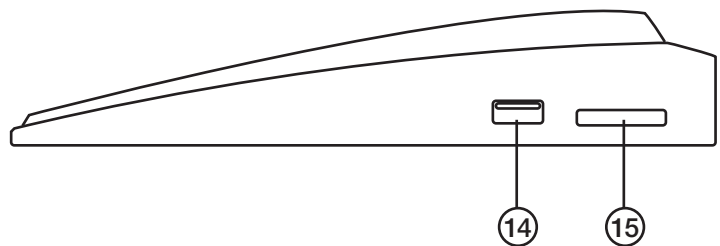
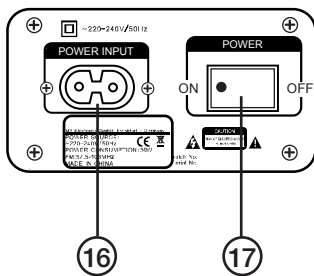
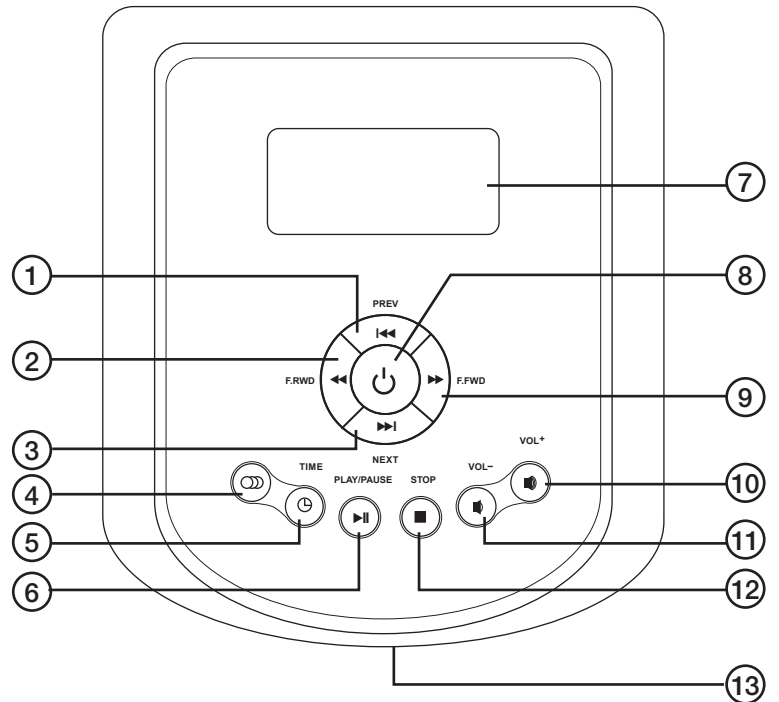

Remote Control

18. [STANDBY] – On/off
19. [AUDIO] – Activates the Audio input connected device
20. [USB/SD] – Activates the connected USB or SD memory
21. [v, ^, <, >] Arrow keys for moving the iPod cursor.
22. [▶||] Starts and pauses playback.
23. [SEARCH] – Activates scanning mode.
24. [▶▶] and [◀◀] Fast-forward and rewind (in USB or SD mode), press again to resume playback. Depress and hold to fast-forward or rewind (iPod mode). Scans radio stations, forwards and backwards (radio mode). Note! Buttons don't work with devices connect to the Audio-in connection.
25. [TIME] – Sets time, alarm, automatic-on, automatic shut-off.
26. [TONE] – Press sequentially to adjust treble (TR), bass (BS) or subwoofer (SW). Adjusts [Vol +] [Vol +] volume.
27. [MUTE] – Press to mute. Press again to un-mute.
28. [FM] – Turns on the FM-radio.
29. [iPod] – Activates iPod.
30. [0] – [10+] – Number keys.
31. [F] – Sets the radio station.
32. [RDS/STOP] – Activates/shuts-off RDS.
33. [MO/ST] – Mono/stereo and channel + and –
34. [I◀◀] and [▶▶I] – Goes to next or previous track.
35. [SAVE/VIDEO] – Save/confirm or select output.
36. [VOL+/-] – Volume control.
37. [MENU] – Accesses menu.

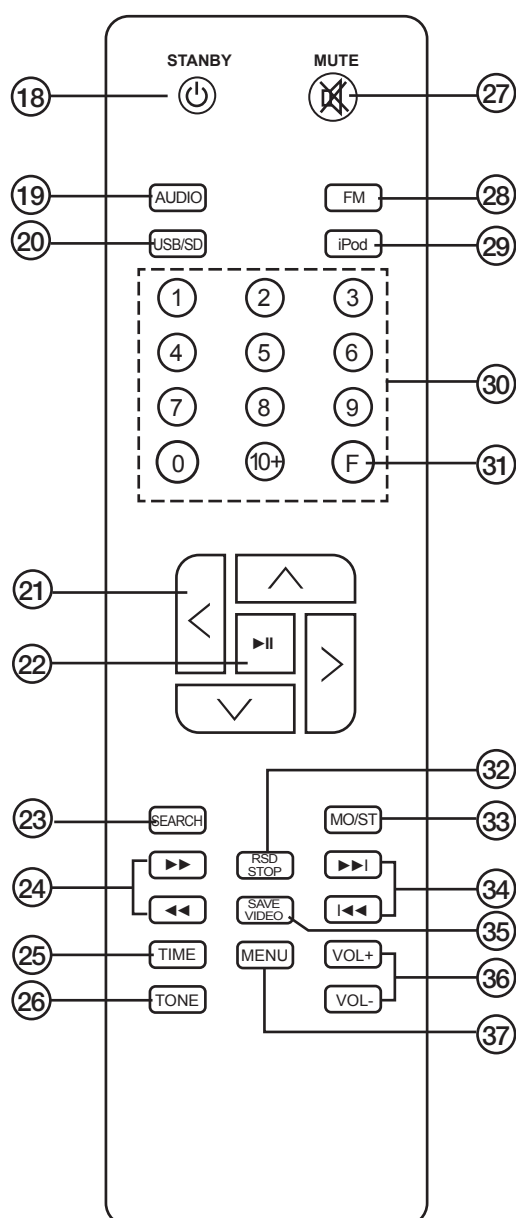

Inserting batteries into the remote control

1. Pinch the locking tabs and remove the battery cover.
2. Insert 2 x LR03/AAA batteries according to the polarity markings.
3. Replace the battery cover.

5. Connections

iPod – iPod/iPhone connection with charge capacity (adaptors for 4 different devices included).

SD – SD memory card slot

USB – USB port

Audio 1 – External audio connection (2 x RCA)

Audio 2 – External audio connection (Ø 3.5 mm stereo)

Ant – FM aerial connection

Component video Out – TV Video output Press [SAVE/VIDEO] (16) to select video output:

- Composite video output – blue RCA connection.
- Component video output – red, green, and blue RCA connections.

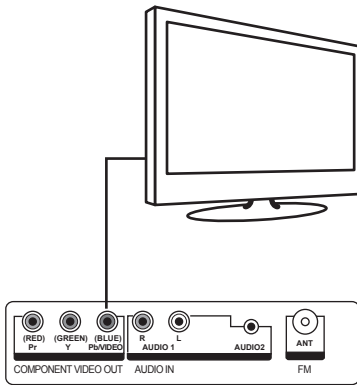

Composite

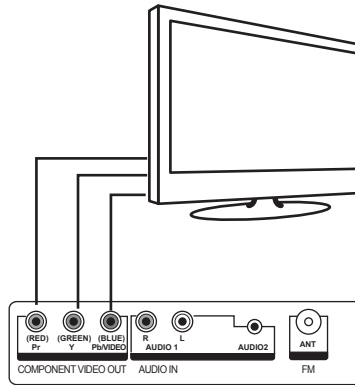

Component

Connection example

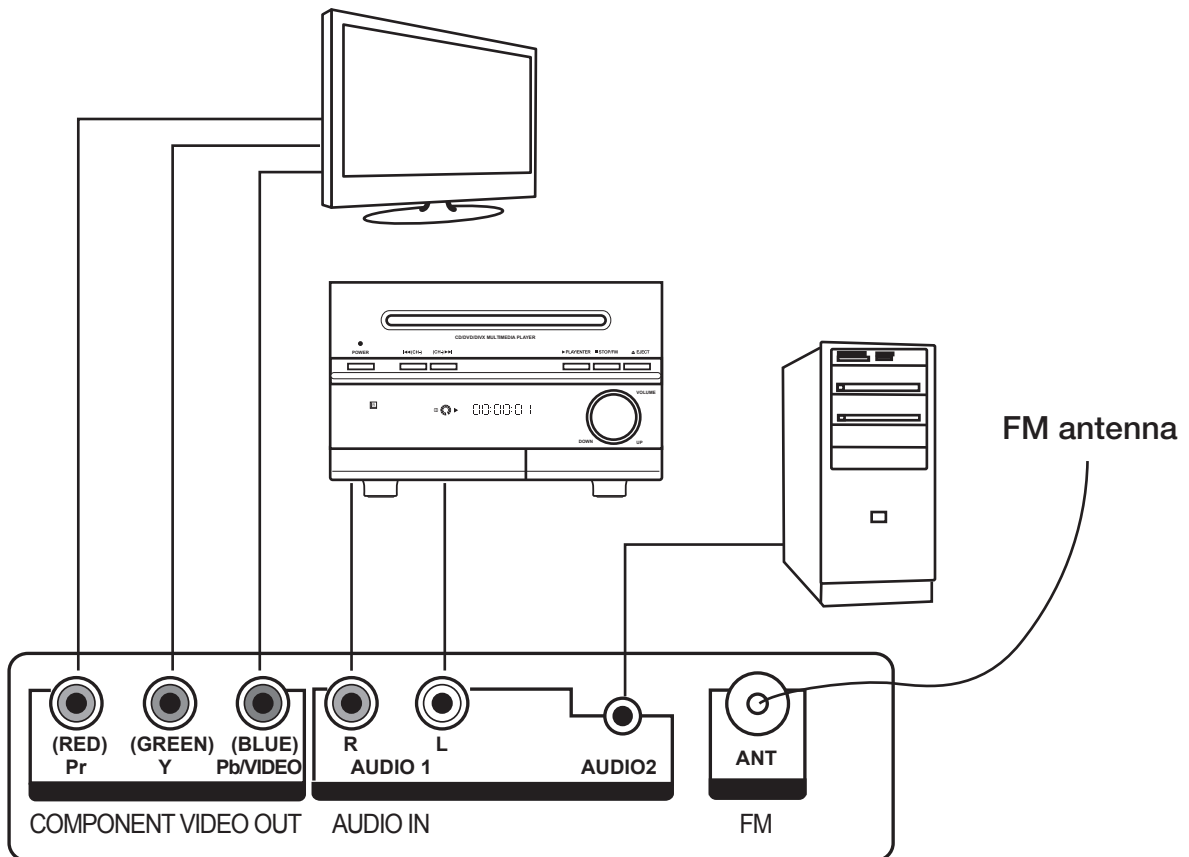

6. Use

Preparations

1. Press the On/off button (17) on the back of the iPod speaker.
2. Press [STANDBY] (18) on the remote to turn the speaker on/off.
3. Use [ODD] (4) to select the desired function or use the remote to select AUDIO (19), USB/SD (20), FM (28) or iPod (29).

A. iPod

Select iPod if you want to playback audio files from your iPod/iPhone. The speaker display will show "SUCCESS" after a few seconds. You may now start playback from your iPod/iPhone. If the display shows "FAILED", remove your iPod/iPhone and reconnect it. Control your iPod cursor using the arrow keys [v, ^, <, >] (21).

B. Audio/Aux in

Press AUDIO (19) or [ODD] (4) and select AUX IN when connecting a MP3 player, computer, etc. to the Audio-IN (Audio 1 or Audio 2) iPod speaker connection.

C. Radio

Press FM (28) or [ODD] (4) on the speaker.

Setting a station

1. Press [F] (31).
2. Set a radio station by using the number keys to (30) to enter the radio station's frequency channel.
3. Press [SAVE/VIDEO] (35) to save the station to memory.

Scanning for stations

1. Scan for stations manually by using [▶▶] or [◀◀] (24).
2. Press [SEARCH] (23) for automatic scanning. Scanning will stop once a station has been found.
3. To restart scanning, press again.

Saving stations to preset

1. Select the desired radio station.
2. Press [SAVE/VIDEO] (35) to save the station. Example: To save a station to preset 18, press [10+] and then 8. Then press [SAVE/VIDEO] to save.
3. To listen to a preset station, use the number keys (30). Example: To listen to preset station 25, first press [10+] twice and then 5.

RDS -function

Press [RDS/STOP] (32) to access RDS radio mode. If the station sends an RDS signal you will get information on:

PS: Programme service name

PTY: Programme type

RT: Radio text

CT: Time and date

Mono/Stereo

Press [MO/ST] (33) to select mono or stereo in FM mode. If the signal is too weak you will not be able to select stereo mode.

D. USB/CARD

Listening to audio files from USB or SD memory.

1. Connect a USB/SD memory to (14) or (15).
2. Press [USB/SD] (20) to start playback from the USB or CARD. Press [USB/SD] again to switch sources between the USB and CARD.
3. Press [▶▶] (24) or [◀◀] (24) to fast-forward or rewind. Press [⏮] (34) or [⏭] (34) to go to the previous or next track.

E. Video

In iPod mode you can connect the device to a TV. Press [SAVE/VIDEO] (33) to select composite or component video: See section 5. "Connections".

Video output compatibility

Capacity	5G iPod	iPod classic; 3G, 4G and 5G nano	iPod touch, iPhone	2G touch	iPhone 3G, iPhone 3GS
Composite	Yes	Yes	Yes	Yes	Yes
Component	No	Yes	Yes	Yes	Yes

7. Time and alarm

To set the time, alarm and automatic-on/off press [TIME] (25). The available settings are as follows:

Set time

1. Set the hours using [VOL+] [VOL-] (36), press [>] (21).
2. Set the minutes in the same way.
3. Press [TIME] (25) to confirm the settings.

Alarm 1 – Set the alarm time for alarm 1

1. Set the hours with [VOL+] [VOL-] (36).
2. Press [>] (21) and set the minutes in the same way.
3. Press [TIME] (25) to confirm the settings.
4. Press [>] (21) twice until the on or off light flashes.
5. Select **OFF** to deactivate the alarm.

Alarm 2

Same as alarm 1.

Set power off – Automatic shut-off 0 – 120 minutes

1. Set the minutes using the number keys [0] – [10+] (30).
2. Press [TIME] (25) to confirm the settings.

Set power on – Automatic-on)

1. Set the hours using [VOL+] [VOL-] (36), press [>] (21) and set the minutes in the same way.
2. Press [TIME] (25) to confirm the settings.

Turning off the alarm

When the alarm sounds, press any available button to turn it off.

8. Care and maintenance

Clean the product by wiping it with a soft, dry cloth. Do not use solvents or abrasive cleaning agents.

9. Disposal

Follow local ordinances when disposing of this product. If you are unsure of how to dispose of this product, please contact your local authority.

10. Specifications

Input voltage: 220–240 V/50 Hz, power consumption: 60 W

Remote control batteries: 2 x AAA/LR03 (not included)

Output power: 15 W(x2) + 30 W (RMS)

Inputs:

- iPod** – iPod/iPhone connection (charging and file transfer)
- SD** – SD memory card slot
- USB** – USB port for USB devices (USB 2.0)
- Audio 1** – External audio connection (2 x RCA)
- Audio 2** – External audio connection (Ø 3.5 mm stereo)
- Ant** – FM aerial connection (75 Ω)

Outputs: Componentvideo Out – TV video output (composite and component video output)

Size: 84x18x22 cm

Weight: 10.5 kg

Compatible with iPod nano/touch and iPhone.

iPod-högtalare

Art.nr 38-3943 Modell DM96

Läs igenom hela bruksanvisningen före användning och spara den sedan för framtida bruk.
Vi reserverar oss för ev. text- och bildfel samt ändringar av tekniska data.
Vid tekniska problem eller andra frågor, kontakta vår kundtjänst (se adressuppgifter på baksidan).

1. Säkerhet

- Utsätt inte apparaten för fukt eller väta.
- Utsätt inte apparaten för direkt solljus eller höga temperaturer.
- Demontera aldrig produkten på egen hand. Reparationer måste utföras av kvalificerad serviceman eller verkstad.
- Om inte apparaten ska användas under en längre tid, dra ur stickproppen ur vägguttaget.
- Blanda aldrig nya och gamla batterier.
- Om inte fjärrkontrollen ska användas under en längre tid, ta ur batterierna ur fjärrkontrollen.

2. Förpackningen innehåller

- iPod-högtalare
- iPod-adapter (4st)
- Anslutningskabel (2 x RCA till 3,5 mm stereo)
- Antennkabel
- Fjärrkontroll
- Bruksanvisning

3. Montering

Montera fot och underdel på iPod-högtalaren med de bifogade skruvarna.

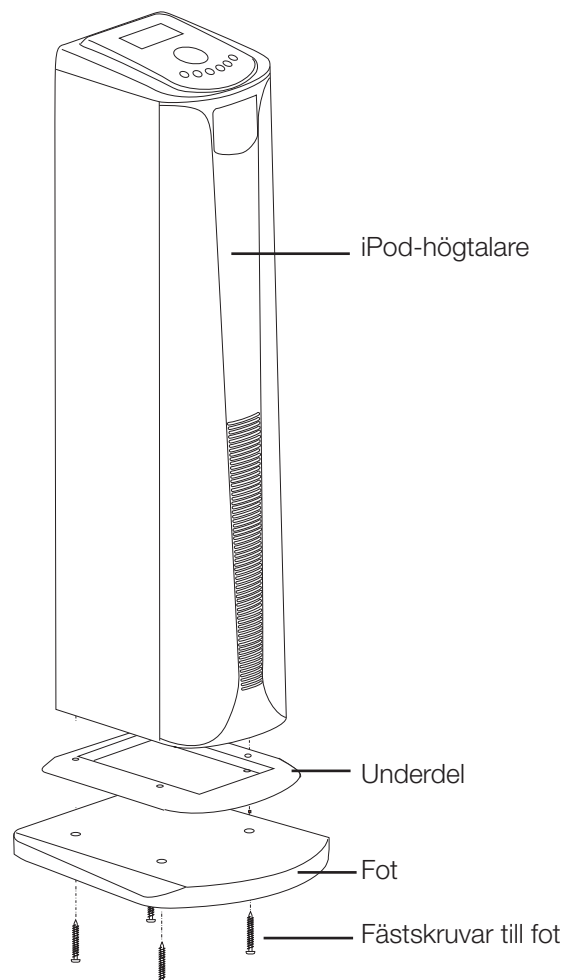

4. Produktbeskrivning

iPod-högtalaren

1. [⏮] – Gå till föregående fil
2. [⏪] – Snabbspola bakåt
3. [⏩] – Gå till nästa fil
4. [🔊] – Audio Input
5. [🕒] – Tid
6. [⏸] – Starta uppspelning eller gör paus
7. iPod-docka
8. [🔌] – Av/på
9. [⏭] – Snabbspola framåt
10. [🔊] – Öka volymen
11. [🔊] – Sänk volymen
12. [■] – Stoppa uppspelning
13. Display
14. Anslutning för USB-enhet
15. Anslutning för SD-minne
16. Anslutning för nätkabel
17. Strömbrytare

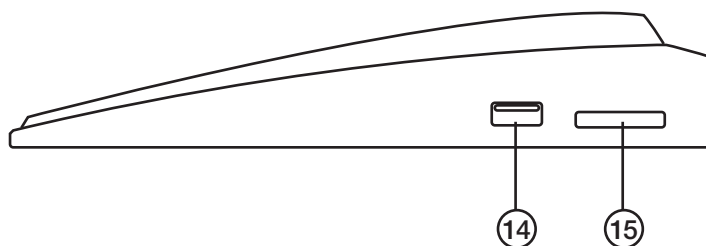
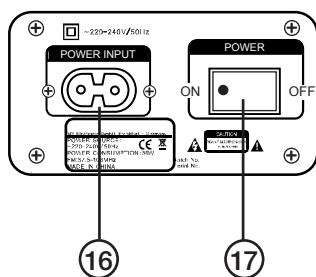
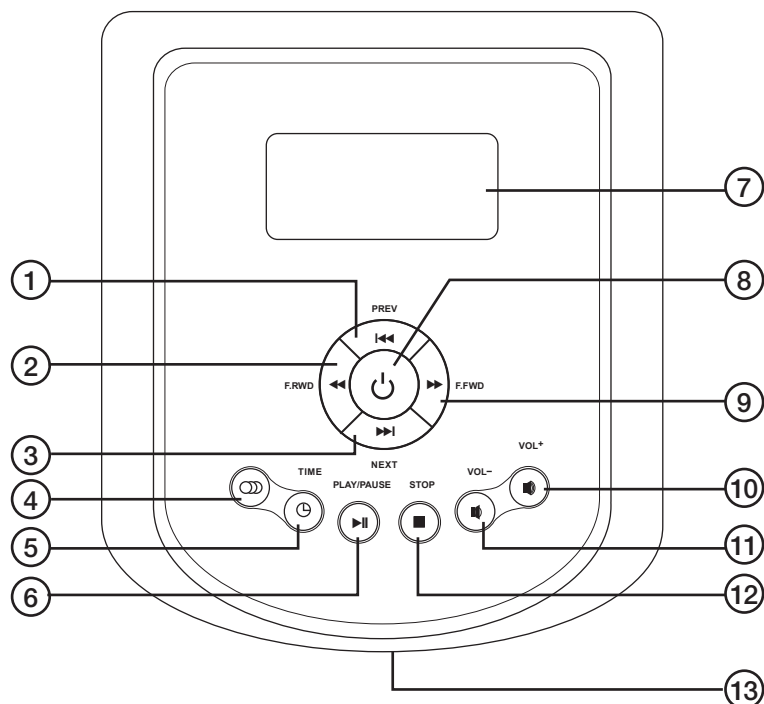

Fjärrkontrollen

18. [STANDBY] – Av/på.
19. [AUDIO] – Aktivera enhet som är ansluten till Audio ingång.
20. [USB/SD] – Aktivera anslutet USB-minne eller SD-minne.
21. [v, ^, <, >] – Riktningssknappar för att flytta markören på iPod.
22. [▶||] – Starta uppspelning eller gör paus.
23. [SEARCH] – Sökning.
24. [▶▶] och [◀◀] Snabbspola framåt och bakåt (i USB, eller SD-läge), tryck igen för att återgå till normal uppspelning. Tryck och håll in för att snabbspola framåt och bakåt (iPod-läge). Sök radiofrekvens framåt och bakåt (i radio-läge).
Obs! knapparna fungerar inte med en enhet ansluten till Audio-in.
25. [TIME] – Ställ in tid, alarm, automatiskt påslag, automatisk frånkoppling
26. [TONE] – Tryck flera gånger för att justera diskant (TR), bas (BS) eller subwoofer (SW). Använd [Vol +] [Vol +] för att justera.
27. [MUTE] – Stänga av ljudet tillfälligt, tryck igen för att aktivera ljudet igen.
28. [FM] – Aktivera FM-radio.
29. [iPod] – Aktivera iPod.
30. [0] – [10+] – Sifferknappar.
31. [F] – Ställ in radiofrekvens.
32. [RDS/STOP] – Aktivera/stäng av RDS.
33. [MO/ST] – Mono/stereo och kanal + och –.
34. [I◀◀] och [▶▶I] – Gå till föregående eller till nästa fil.
35. [SAVE/VIDEO] Spara/bekräfta eller välj utgång.
36. [VOL+/-] – Öka eller sänk volymen.
37. [MENU] – Öppna meny.

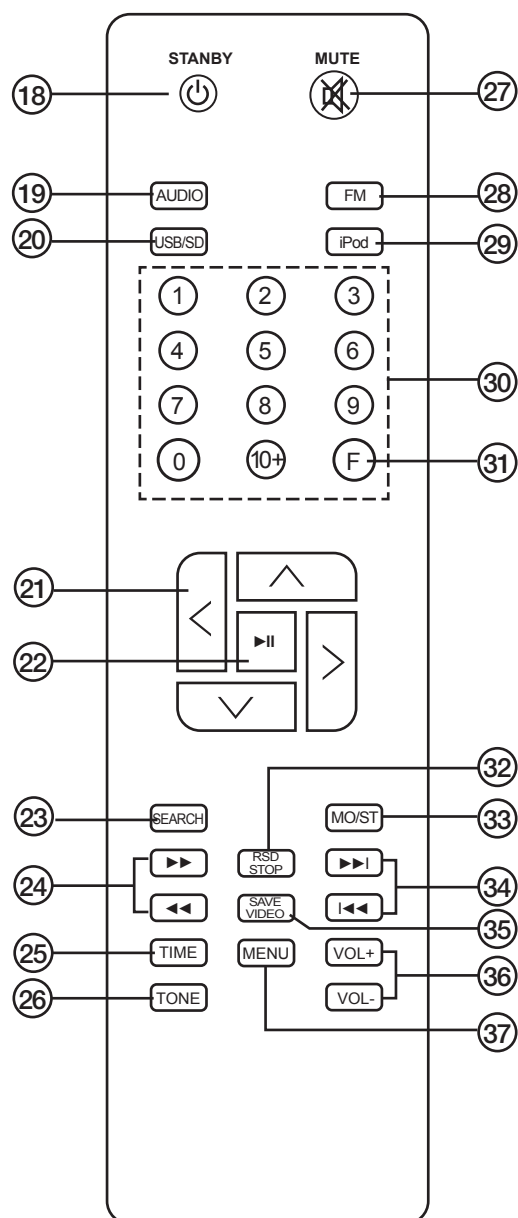

Sätt i batterierna i fjärrkontrollen

1. Tryck in låsfliken och ta bort batterilocket.
2. Sätt i 2 st. LR03/AAA-batterier enligt märkning i batterifacket.
3. Sätt tillbaka batterilocket.

5. Anslutningar

iPod – Anslutning för iPod/iPhone med laddning (adapter för 4 olika enheter medföljer).

SD – Anslutning för SD-minneskort.

USB – Anslutning för USB-enhet.

Audio 1 – Anslutning för extern audioenhet (2 x RCA).

Audio 2 – Anslutning för extern audioenhet (Ø 3,5 mm stereo).

Ant – Anslutning för FM-antenn.

Componentvideo Out – Videoutgång till TV-apparat. Tryck på [SAVE/VIDEO] (16) för att välja videoutgång:

- Kompositvideoutgång – Anslut till blå RCA-kontakt.
- Komponentvideoutgång – Anslut till röd, grön och blå RCA-kontakt.

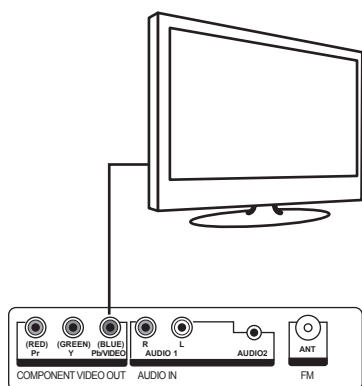

Komposit

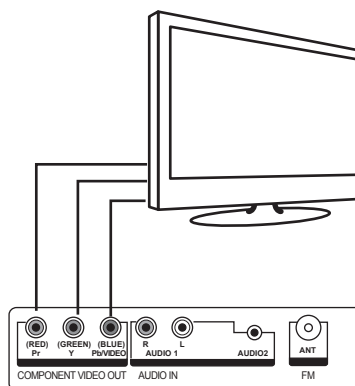

Komponent

Anslutningsexempel

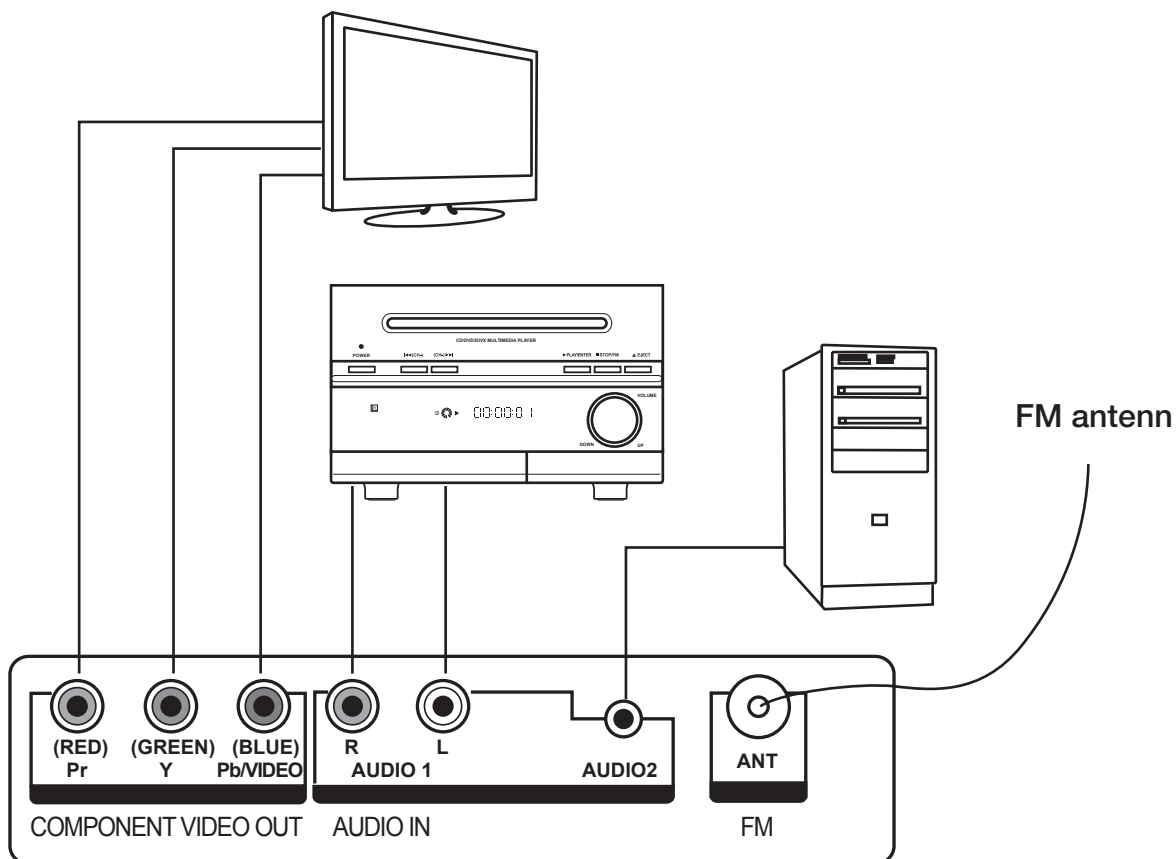

6. Användning

Förberedelser

1. Tryck på On/off-knappen (17) på baksidan på iPod-högtalaren.
2. Tryck på [STANDBY] (18) på fjärrkontrollen för att starta eller stänga av högtalaren.
3. Välj önskad funktion genom att trycka upprepade gånger på [ODD] (4) eller på fjärrkontrollens knappar AUDIO (19), USB/SD (20), FM (28) och iPod (29).

A. iPod

Välj läget **iPod** om du vill spela upp musik från din iPod/iPhone. Displayen på högtalaren visar "SUCCESS" efter några sekunder och du kan nu börja spela musik från din iPod/iPhone. Om displayen skulle visa "FAILED" så ta ur iPod/iPhone och sätt tillbaka den. Flytta markören på iPod med riktningssknapparna [v, ^, <, >] (21).

B. Audio/Aux in

Tryck på AUDIO (19) eller [ODD] (4) och välj AUX IN om du har anslutit en mp3-spelare, dator etc. till Audio-IN (Audio 1 eller Audio 2) på iPod-högtalaren.

C. Radio

Tryck på FM (28) eller [ODD] (4) på högtalaren.

Ställ in en känd kanal

1. Tryck på [F] (31).
2. Ställ in en radiostation som har känd frekvens genom att knappa in frekvensen med sifferknapparna (30). Tryck på [SAVE/VIDEO] (35) för att spara frekvensen i minnet.

Sök radiostation

1. Sök station manuellt genom att trycka på [▶▶] och [◀◀] (24).
2. Tryck på [SEARCH] (23) för att söka stationer automatiskt. Sökningen stoppar när en station hittas, tryck då en gång till för att starta sökningen igen.

Spara kanal

3. Ställ in önskad kanal.
4. Tryck på [SAVE/VIDEO] (35) för att spara aktuell frekvens. Exempelvis om du vill spara frekvensen i minne 18, tryck på [10+] och sedan [8] och avsluta med [SAVE/VIDEO] .
5. Lyssna till en redan sparad station, tryck på sifferknapparna (30). Exempel: om du vill välja station 25, tryck på [10+] två gånger och [5] en gång.

RDS -funktion

Tryck på [RDS/STOP] (32) för att byta till RDS- radioläge. Om det finns en RDS-signal går det att få information om:

PS: Programservicenamn

PTY: Programtyp

RT: Radiotext

CT: Tid och datum

Mono/Stereo

Tryck på [MO/ST] (33) för att välja mono- eller stereoåtergivning i FM-läge. Om signalen är för svag går det inte att välja stereo.

D. USB/CARD

Det är även möjligt att lyssna på ljudfiler från en ansluten USB-enhet eller SD-minne.

1. Anslut ett USB-minne/SD-kort till (14) eller (15).
2. Tryck på [USB/SD] (20) för att spela USB eller CARD. Tryck på USB/SD igen för att skifta mellan USB eller CARD.
3. Tryck på [▶▶] (24) eller [◀◀] (24) för att snabbspola framåt eller bakåt. Tryck på [▶▶I] (36) och [I◀◀] (36) för att gå till nästa eller föregående spår.

E. Video

I iPod-läge går det att ansluta enheten till en TV. Tryck på, [SAVE/VIDEO] (33) för att välja komposit eller komponentvideo. Se 5. "Anslutningar".

Videoutgångens kompatibilitet

Kapacitet	5G iPod	iPod classic; 3G, 4G och 5G nano	iPod touch, iPhone	2G touch	iPhone 3G, iPhone 3GS
Komposit	Ja	Ja	Ja	Ja	Ja
Komponent	Nej	Ja	Ja	Ja	Ja

7. Tid och alarm

För att ställa in tid, alarm och automatiskt till-/frånslag tryck på [TIME] (25). Det finns följande inställningar i alarm:

Set time (tid) – Ställ in tid

1. Ställ in timmar med [VOL+] [VOL-] (36)
2. Tryck [>] (21) och ställ in minuter på samma sätt.
3. Tryck [TIME] (25) för att bekräfta inställning.

Alarm 1 – Ställ in tillslag för alarm 1

1. Ställ in timmar med [VOL+] [VOL-] (36),
2. Tryck [>] (21) och ställ in minuter på samma sätt.
3. Tryck [TIME] (25) för att bekräfta inställning.
4. Tryck [>] (21) två gånger till on eller off blinkar.
5. Välj **OFF** för att avaktivera alarm.

Alarm 2 – Ställ in tillslag för alarm 2

Lika som alarm 1.

Set power off (automatisk avstängning 0 – 120 minuter)

1. Ställ in minuter med sifferknapparna [0] – [10+] (30).
2. Tryck [TIME] (25) för att bekräfta inställning.

Set power on (automatiskt tillslag)

1. Ställ in timmar med [VOL+] [VOL-] (36),
2. Tryck [>] (21) och ställ in minuter på samma sätt.
3. Tryck [TIME] (25) för att bekräfta inställning.

Stäng av alarm

När alarmet ljuder, tryck på vilken knapp som helst för att stänga av.

8. Skötsel och underhåll

Vid behov, torka av produkten med en mjuk torr trasa, använd aldrig lösningsmedel eller slipande rengöringsmedel.

9. Avfallshantering

När du ska göra dig av med produkten ska detta ske enligt lokala föreskrifter. Är du osäker på hur du ska gå tillväga, kontakta din kommun.

10. Specifikationer

Drivspänning:	220–240 V/50 Hz, effektförbrukning: 60 W
Batterier till fjärrkontroll:	2 x AAA/LR03 (medföljer ej)
Uteffekt:	15 W(x2) + 30 W (RMS)
Ingångar:	iPod – Anslutning för iPod/iPhone (laddning och filöverföring) SD – Anslutning för SD-minneskort USB – Anslutning för USB-enhet (USB 2.0) Audio 1 – Anslutning för extern audioenhet (2 x RCA) Audio 2 – Anslutning för extern audioenhet (Ø 3,5 mm stereo) Ant – Anslutning för FM-antenn (75 Ω)
Utgångar:	Componentvideo Out – Videoutgång till TV-apparat (komposit- och komponent videoutgång)
Storlek:	84 x 18 x 22 cm
Vikt:	10,5 kg

Passar iPod nano/touch samt iPhone.

iPod-høytaler

Art.nr. 38-3943

Modell DM96

Les bruksanvisningen nøye før produktet tas i bruk, og ta vare på den for framtidig bruk. Vi reserverer oss mot ev. tekst- og bildefeil, samt forandringer av tekniske data. Ved tekniske problemer eller spørsmål, ta kontakt med vårt kundesenter. (Se opplysninger om kundesenteret i denne bruksanvisningen).

1. Sikkerhet

- Utsett ikke produktet for fuktighet eller væsker.
- Utsett ikke produktet for høye temperaturer eller direkte sollys.
- Produktet må ikke demonteres av ukvalifiserte. Reparasjoner må utføres av kyndig servicepersonell eller på verksted.
- Hvis ikke produktet skal brukes på en stund skal det kobles fra strømmettet. Trekk støpselet ut fra strømuttaket.
- Bland aldri nye og gamle batterier.
- Hvis ikke fjernkontrollen skal brukes på en stund anbefales det at batteriene tas ut.

2. Forpakningen inneholder

- iPod-høytaler
- iPod-adapter (4 stk.)
- Kabel for tilkobling (2 x RCA til 3,5 mm stereo)
- Antennekabel
- Fjernkontroll
- Bruksanvisning

3. Montering

Monter fot og underdel på iPod-høytaleren med de medfølgende skruene.

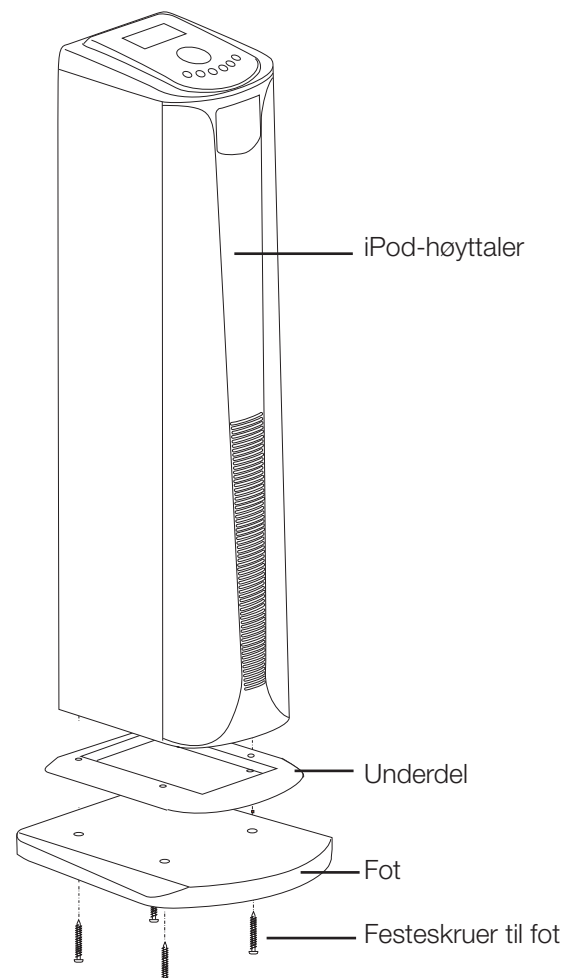

4. Produktbeskrivelse

iPod-høytaler

1. [⏮] – Gå til foregående fil
2. [⏪] – Hurtigspole bakover
3. [⏩] – Gå til neste fil
4. [🔊] – Audio Input
5. [🕒] – Klokke
6. [⏸] – Starte avspilling eller ta pause
7. iPod-dockingstasjon
8. [🔌] – Av/på
9. [⏭] – Hurtigspole framover
10. [🔊] – Heve volumet
11. [🔊] – Senke volumet
12. [■] – Stopp avspilling
13. Skjerm
14. Uttak for usb-enhet
15. Tilkoblingspunkt for minnekort (SD)
16. Tilkobling for strøm kabel
17. Strømbryter

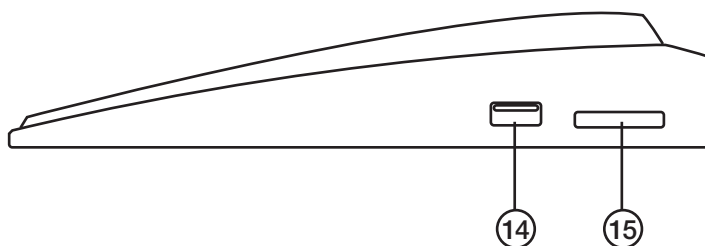
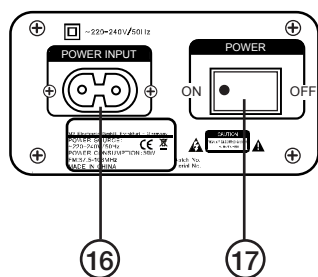
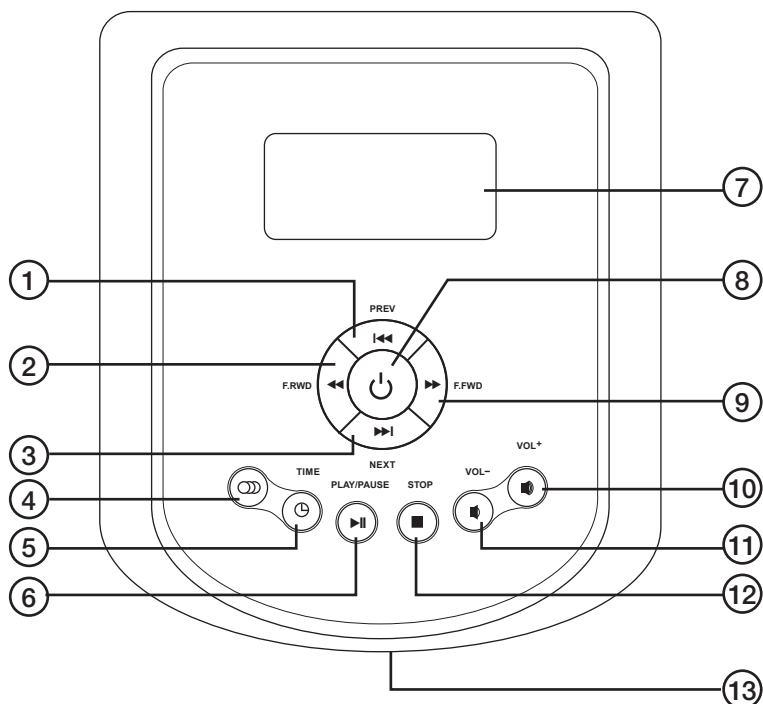

Fjernkontrollen

18. [STANDBY] – Av/på.
19. [AUDIO] – Aktivere enheten som er koblet til Audio inngangen.
20. [USB/SD] – Aktiverer tilkoblet usb- eller SD-minne.
21. [v, ^, <, >] – Retningsknapper for å flytte markøren på iPoden.
22. [▶||] – Starte avspilling eller ta pause.
23. [SEARCH] – Søke.
24. [▶▶] og [◀◀] Hurtigspole fram/tilbake (i usb- eller SD-modus), trykk igjen for å gå tilbake til normal avspilling. Trykk og hold inne for å hurtigspole fram- eller framover (i iPod-modus). Søke radiofrekvens fram- og bakover i radio-modus. **Obs!** Knappene fungerer ikke når en enhet er koblet til Audio-in.
25. [TIME] – Stille inn klokkeslett, alarm, automatisk påslag, automatisk frakobling.
26. [TONE] – Trykk flere ganger for å justere diskant (TR), bass (BS) eller subwoofer (SW). Bruk Vol +/- for å justere.
27. [MUTE] – Skru av lyden midlertidig. Trykk igjen for å aktivere lyden igjen.
28. [FM] – Aktivere FM-radio.
29. [iPod] – Aktivere iPod.
30. [0] til [10+] - Taltaster.
31. [F] – Still inn radiofrekvens.
32. [RDS/STOP] – Aktivere/deaktivere RDS.
33. [MO/ST] – Mono/stereo og kanal + og -
34. [I◀◀] og [▶▶I] – Gå til foregående eller neste fil.
35. [SAVE/VIDEO] – Lagre/bekreft eller velge utgang.
36. [VOL +/-] – Volumkontroll, heve/senke volumet.
37. [MENU] – Meny.

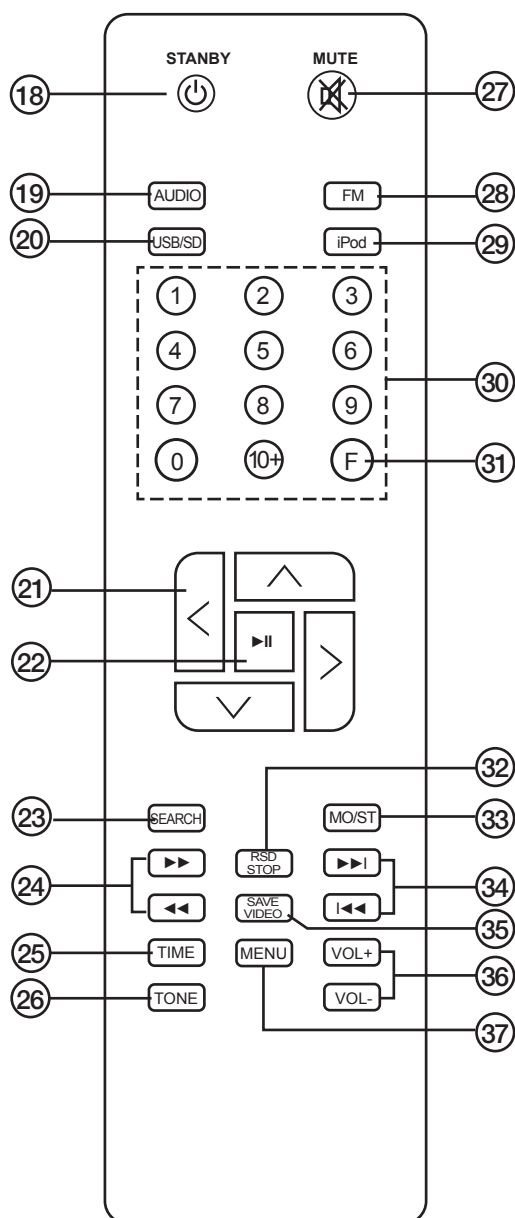

Sette batteriet i fjernkontrollen

1. Trykk inn låsefliken på batterilokket og fjern lokket.
2. Sett i 2 stk. LR03/AAA-batterier, følg merkingen i batteriholderen.
3. Sett batterilokket tilbake på plass igjen.

5. Tilkoblinger

iPod – For tilkobling av iPod/iPhone med lading (adapter for 4 forskjellige enheter medfølger).

SD – Tilkoblingspunkt for minnekort (SD).

USB – Uttak for usb-enhet.

Audio 1 – For tilkobling av ekstern audioenhet (2 x RCA).

Audio 2 – For tilkobling av ekstern audioenhet (Ø 3,5 mm stereo).

Ant – Inngang for FM-antenne.

Komponentvideo Out – Videoutgang til TV-apparat. Trykk på [SAVE/VIDEO] (16) for å velge videoutgang:

- Komposittvideoutgang – Koble til blå RCA-kontakt.
- Komposittvideoutgang – Koble til rød, grønn og blå RCA-kontakt.

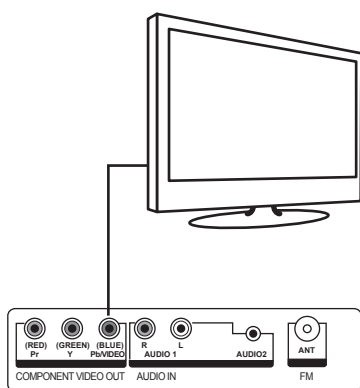

Kompositt

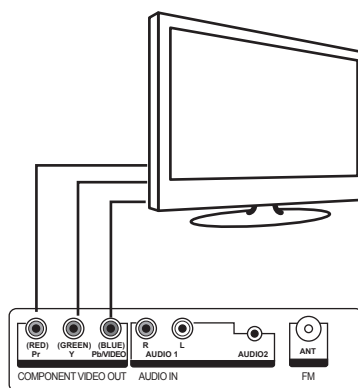

Komponent

Tilkoblingseksempel

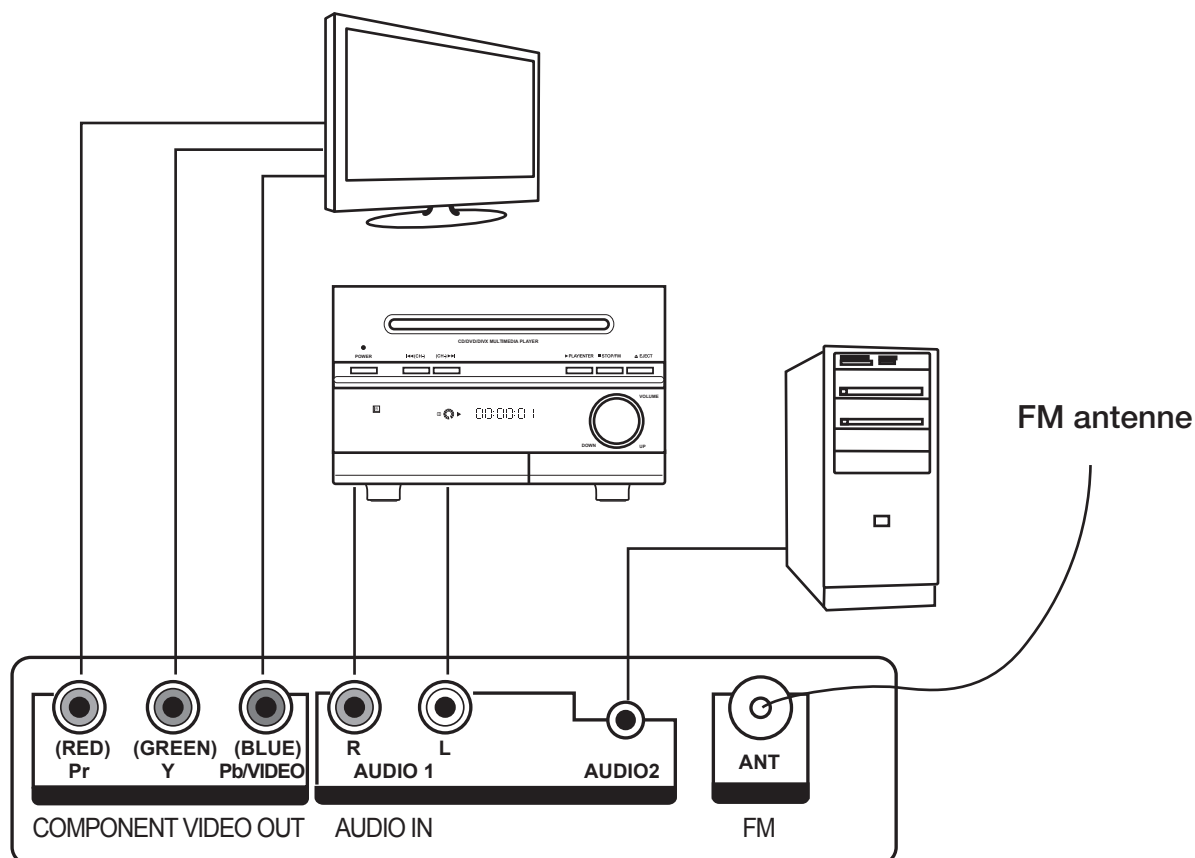

FM antenne

6. Bruk

Forberedelser

1. Trykk på On/off-knappen som sitter på iPod-høytalerens bakside.
2. Trykk på STANDBY på fjernkontrollen for å starte eller stenge høyttaleren.
3. Velg ønsket funksjon ved å trykke gjentatte ganger på [⏮] (4) eller på fjernkontrollens knapper AUDIO (19), USB/SD (20), FM (28) og iPod (29).

A. iPod

Velg iPod-modus hvis det skal spilles av musikk fra iPoden/iPhonen. Displayet på høyttaleren vises SUCCESS etter noen få sekunder og man kan starte avspilling fra iPod/iPhone. Hvis displayet viser FAILED så ta ut iPod/iPhone og koble den til igjen. Flytt markøren på iPoden med retningsknappene [v, ^, <, >] (21).

B. Audio/Aux in

Trykk på AUDIO (19) eller [⏮] (4) og velg AUX IN hvis du har koblet til en mp3-spiller, datamaskin etc. til Audio-IN (Audio 1 eller Audio 2) på iPod-høytakeren.

C. Radio

Trykk på FM (28) eller [⏮] (4) på høyttaleren.

Still inn en kjent kanal

1. Trykk på [F] (31).
2. Still inn en radiostasjon som har en frekvens du kjenner ved å taste inn frekvensen med talltastene. Trykk på [SAVE/VIDEO] (35) for å lagre frekvensen i minnet.

Søk radiostasjon

1. Søk stasjon manuelt ved å trykke på [▶▶] eller [◀◀] (24).
2. Trykk på [SEARCH] for å søke etter stasjoner automatisk. Søket stopper når den kommer til en stasjon. Trykk da en gang til for å starte søket igjen.

Lagre kanal

1. Still inn ønsket kanal.
2. Trykk på [SAVE/VIDEO] (35) for å lagre frekvensen i minnet. Eksempel: Hvis man vil lagre frekvensen på minneplass "18" trykker man på 10+ og deretter på 8. Avslutt med [SAVE/VIDEO].
3. Lytte til en lagret stasjon: trykk på talltastene. Eksempel: Hvis man ønsker stasjon 25, så trykker man to ganger på 10+ og én gang på 5.

RDS FUNKSJONER

Trykk på [RDS/STOP] (32) for å skifte til RDS- radiomodus. Hvis der er et RDS-signal kan man få informasjon om:

PS: Programservicenavn

PTY: Programtype

RT: Radiotekst

CT: Klokkeslett og dato

Mono/Stereo

Trykk på [MO/ST] for å velge **Mono** eller **Stereo** i FM-modus. Dersom det er svake signaler kan man ikke velge stereo.

D. USB/CARD

Lytte på lydfiler fra tilkoblet usb-enhet eller SD-minne.

1. Koble til et usb-minne eller SD-minnekort.
2. Trykk på [USB/SD] for å spille USB eller CARD. Trykk på USB/SD igjen for å skifte mellom USB eller CARD.
3. Trykk og hold inne [▶▶] eller [◀◀] (24) for å spole hurtig bak- eller framover. Trykk på [9] eller [◀◀/▶▶] (34) for å gå til foregående/neste spor.

E. Video

I iPod-modus kan man koble til et tv-apparat. Trykk på [SAVE/VIDEO] (35) for å velge kompositt eller komponentvideo: Se 5. *Tilkoblinger*.

Videoutgang kompatibilitet

Kapasitet	5G iPod	iPod classic; 3G, 4G og 5G nano	iPod touch, iPhone	2G touch	iPhone 3G, iPhone 3Gs
Kompositt	Ja	Ja	Ja	Ja	Ja
Komponent	Nei	Ja	Ja	Ja	Ja

7. Klokkeslett og alarm

For å stille inn klokkeslett, alarm og automatisk til-/fraslag, trykk på [TIME] (25). Velg mellom følgende innstillinger:

Set time (tid) – Stille inn klokkeslett

1. Stille inn timer med [VOL+] [VOL-] (36), trykk [>] (21).
2. Still inn minutter på samme måte.
3. Trykk [TIME] for å bekrefte innstilling.

Alarm 1

1. Stille inn time for tilslag for alarm 1 med [VOL+] [VOL-] (36).
2. Trykk [>] (21) og still inn minutter på samme måte.
3. Trykk [TIME] for å bekrefte innstilling.
4. Trykk [>] (21) to ganger til On eller Off blinker.
5. Velg **Off** for å deaktivere alarmer.

Alarm 2

Stilles inn på samme måte som alarm 1.

Set power off – Automatisk avstenging 0 – 120 minutter

1. Still inn minutter med taltastene [0] – [10+] (30).
2. Trykk [TIME] for å bekrefte innstilling.

Set power on – Automatisk tilslag

1. Stille inn timer med [VOL+] [VOL-] (36), trykk [>] (21) og still inn minutter på samme måte.
2. Trykk [TIME] for å bekrefte innstilling.

Skru av alarmer

- Trykk på en vilkårlig valgt knapp for å stoppe alarmer.

8. Stell og vedlikehold

Tørk av produktet med en tørr, myk klut ved behov. Bruk aldri løsemidler eller slipende rengjøringsmidler.

9. Avfallshåndtering

Når produktet skal kasseres, må det skje i henhold til lokale forskrifter. Ved usikkerhet, ta kontakt med lokale myndigheter.

10. Spesifikasjoner

Spenning:	220–240 V AC/50 Hz, effektforbruk: 60 W
Batterier til fjernkontrollen:	2 x LR03/AAA-batterier (medfølger ikke)
Uteffekt:	15 W (x 2) + 30 W (RMS)
Innganger:	iPod – For tilkobling av iPod/iPhone (lading og filoverføring) SD – Tilkoblingspunkt for minnekort (SD). USB – Uttak for usb-enhet (USB 2.0) Audio 1 – For tilkobling av ekstern audioenhet (2 x RCA) Audio 2 – For tilkobling av ekstern audioenhet (Ø 3,5 mm stereo) Ant – Inngang for FM-antenne (75 Ω)
Utganger:	Componentvideo Out – Videoutgang til tv-apparat (kompositt- og komponent videoutgang)
Størrelse:	84 x 18 x 22 cm
Vekt:	10,5 kg

Beregnet for iPod nano/touch.

iPod-kaiutin

Tuotenro 38-3943

Malli DM96

Lue käyttöohjeet ennen tuotteen käyttöönottoa. Säilytä käyttöohjeet tulevaa tarvetta varten. Pidätämme oikeuden teknisten tietojen muutoksiin. Emme vastaa mahdollisista teksti- tai kuvavirheistä. Jos laitteeseen tulee teknisiä ongelmia, ota yhteys myymälään tai asiakaspalveluun (yhteystiedot käyttöohjeen lopussa).

1. Turvallisuus

- Älä anna laitteen kostua tai kastua.
- Suojaa laite suoralta auringonvalolta ja korkeilta lämpötiloilta.
- Tuotetta ei saa purkaa eikä siihen saa tehdä muutoksia. Tuotteen saa korjata vain koulutettu huoltohenkilöstö.
- Ellei laitetta ole tarkoitettu käyttää pitkään aikaan, irrota pistoke pistorasiasta.
- Älä koskaan käytä sekaisin uusia ja vanhoja paristoja.
- Ellei kaukosäädintä aiota käyttää pitkään aikaan, irrota siitä paristot.

2. Pakkauksen sisältö

- iPod-kaiutin
- iPod-sovitin (4 kpl)
- Liitäntäjohto (2 x RCA 3,5 mm:n stereoon)
- Antennijohto
- Kaukosäädin
- Käyttöohje

3. Asennus

Asenna iPod-kaiuttimeen jalka ja alaosa mukana tulevilla ruuveilla (D).

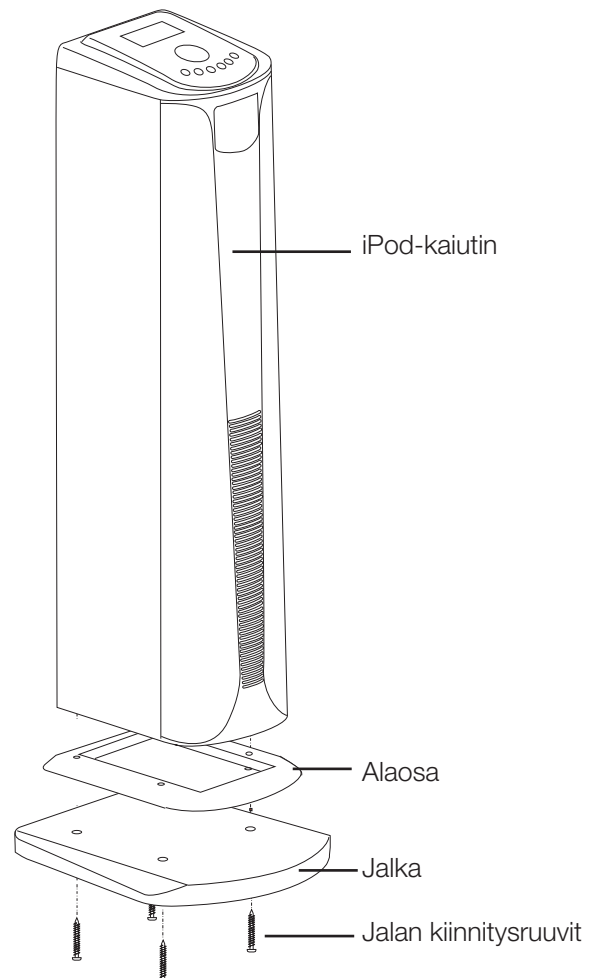

4. Tuotekuvaus

iPod-kaiutin

1. [◀◀] – Siirry edelliseen tiedostoon
2. [◀◀] – Pikakelaa taaksepäin
3. [▶▶] – Siirry seuraavaan tiedostoon
4. [🔊] – Audio Input
5. [🕒] – Aika
6. [▶▶] – Aloita toisto tai tauota
7. iPod-telakka
8. [🔌] – Pois päältä/päälle
9. [▶▶] – Pikakelkaus eteenpäin
10. [🔊] – Lisää äänenvoimakkuutta
11. [🔊] – Vähennä äänenvoimakkuutta
12. [■] – Pysäytä toisto
13. Näyttö
14. USB-liitäntä
15. SD-muistikorttipaikka
16. Virtajohdon liitäntä
17. Käynnistyskytkin

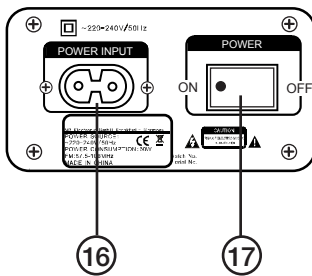
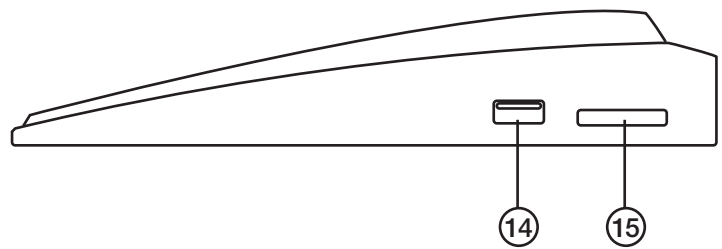
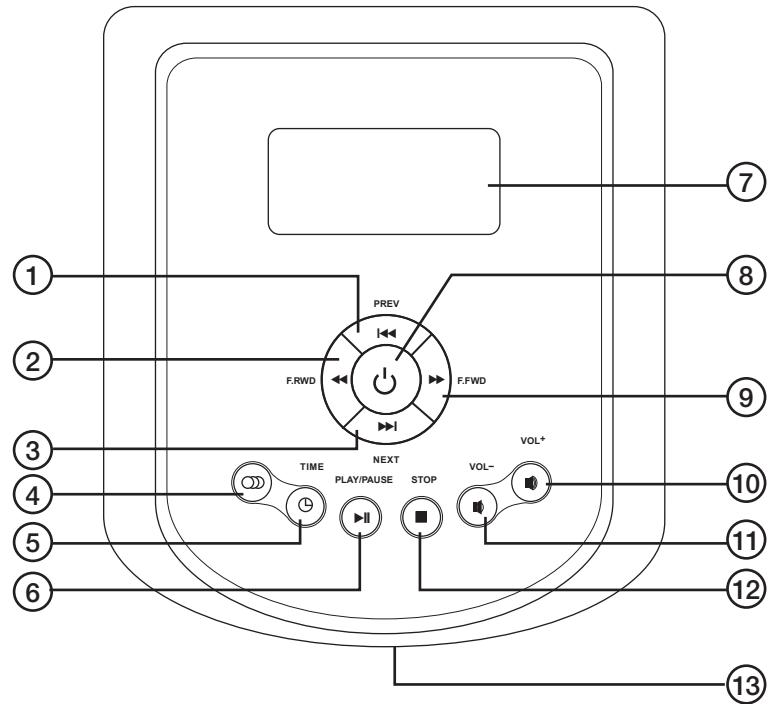

Kaukosäädin

18. [STANDBY] – Pois päältä/päälle.
19. [AUDIO] – Aktivoi Audio-sisääntuloon liitetty yksikkö.
20. [USB/SD] – Aktivoi liitetty USB-muistikortti tai SD-muistikortti.
21. [v, ^, <, >] Navigointinäppäimet kohdistimen siirtämiseksi iPodissa.
22. [▶▶] Aloita toisto tai tauota.
23. [SEARCH] – Haku.
24. [▶▶] och [◀◀] Pikakelaus eteen- ja taaksepäin (USB- tai SD-tilassa), paina uudelleen palataksesi tavalliseen toistoon. Paina ja pidä alaspainettuna pikakelataksesi eteen- tai taaksepäin (iPod-tilassa). Hae radiotaajuutta eteen- tai taaksepäin (radiotilassa).
Huom! Näppäimet eivät toimi yksikössä, joka on liitetty Audio sisääntuloon.
25. [TIME] – Aseta aika, äänimerkki, automaattikäynnistys, automaattisammutus.
26. [TONE] – Paina useamman kerran säätääksesi diskanttia (TR), bassoa (BS) tai subwooferia (SW). Käytä säätämiseen [Vol +/-]- ja [Vol +/-]-näppäimiä.
27. [MUTE] – Kytke ääni pois väliaikaisesti. Ääni kytkeytyy takaisin päälle, kun painat näppäintä uudelleen.
28. [FM] – Aktivoi FM-radio.
29. [iPod] – Aktivoi iPod.
30. [0] – [10+] – Numeronnäppäimet.
31. [F] – Säädä radiotaajuus.
32. [RDS/STOP] Aktivoi/sulje RDS.
33. [MO/ST] – Mono/stereo ja kanava + ja –
34. [I◀◀] och [▶▶I] – Siirry edelliseen tai seuraavaan tiedostoon.
35. [SAVE/VIDEO] Tallenna/vahvista tai valitse ulostulo.
36. [VOL+/-] – Lisää tai vähennä äänenvoimakkuutta.
37. [MENU] – Avaa valikko.

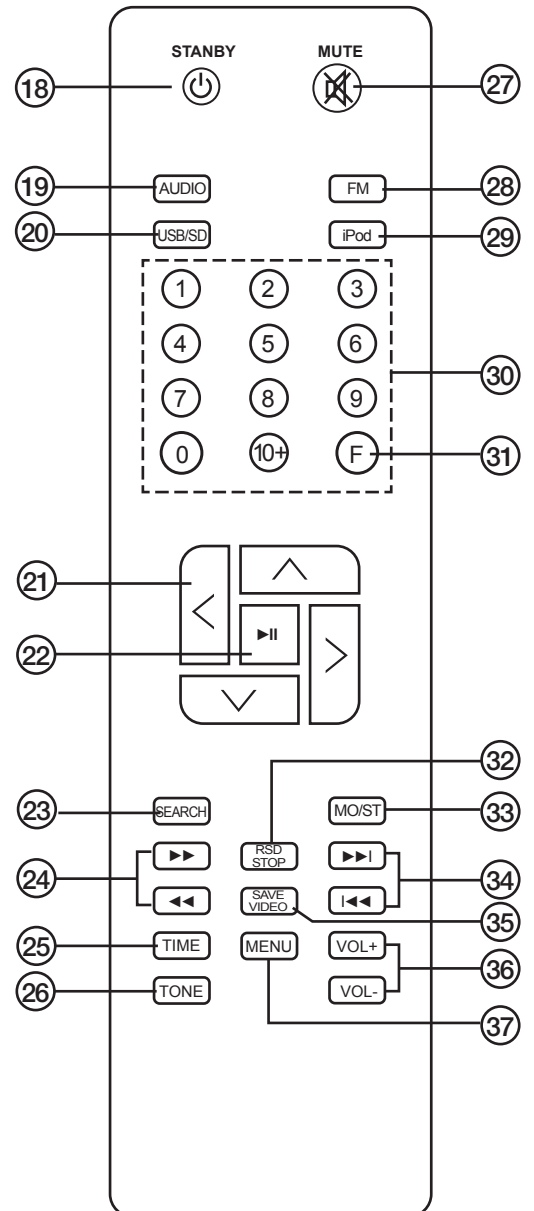

Aseta paristot kaukosäätimeen

1. Paina salpa alas ja irrota paristokotelon kansi.
2. Aseta sisään 2 kpl LR03/AAA-paristoja paristokotelon kuvien mukaan.
3. Laita kansi takaisin paikoilleen.

5. Liitännät

iPod – iPod/iPhone-liitäntä, myös lataus (mukana 4 sovitinta eri yksiköille).

SD – SD-muistikorttipaikka

USB – USB-liitäntä

Audio 1 – Ulkoisen audioyksikön liitäntä (2 x RCA)

Audio 2 – Ulkoisen audioyksikön liitäntä (Ø 3.5 mm:n stereo)

Ant – FM-antenniliitäntä

Componentvideo Out – TV:n videoulostulo. Paina [SAVE/VIDEO] (16) valitaksesi videoulostulon:

- Komposiittivideoulostulo – Liitä siniseen RCA-liitimeen.
- Komponenttivideoulostulo – Liitä punaiseen, vihreään ja siniseen RCA-liitimeen.

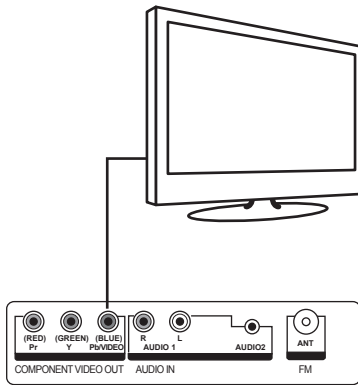

Komposiitti

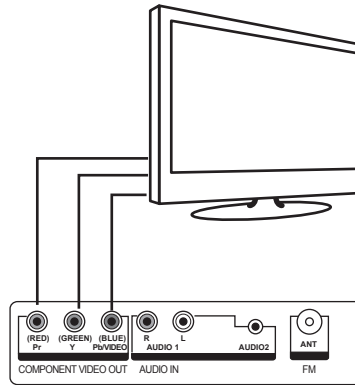

Komponentti

Liitännäesimerkki

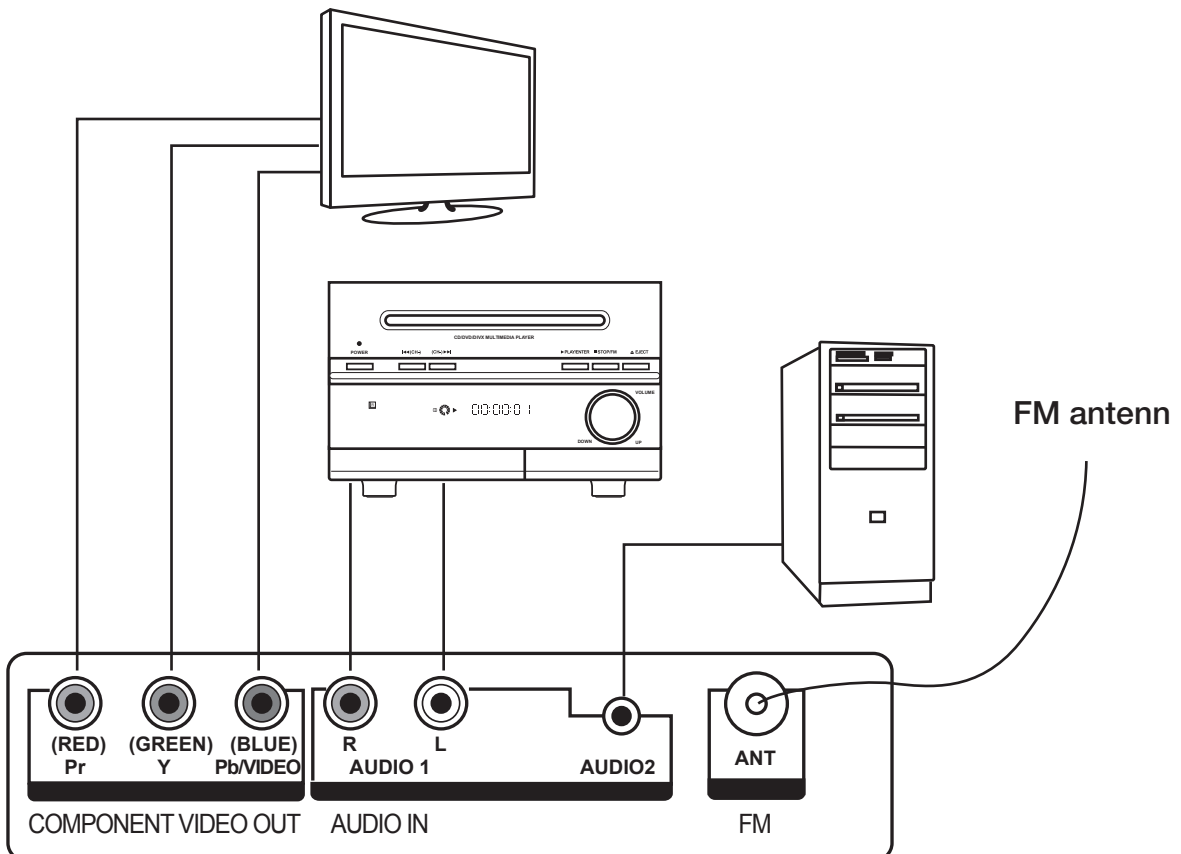

6. Käyttö

Valmistelut

1. Paina iPod-kaiuttimen takana olevaa On/off-näppäintä (17).
2. Paina kaukosäätimestä [STANDBY]-näppäintä (18) käynnistääksesi tai sulkeaksesi kaiuttimen.
3. Valitse haluamasi toiminto painamalla toistuvasti [O/D]-näppäintä (4) tai kaukosäätimen näppäimillä AUDIO (19), USB/SD (20), FM (28) tai iPod (29).

A. iPod

Valitse iPod-tila, kun haluat soittaa musiikkia iPod/iPhonellasi. Kaiuttimen näyttöön tulee muutaman sekunnin kuluttua näkyviin teksti "SUCCESS" ja voit nyt aloittaa musiikin soittamisen iPod/iPhonellasi. Jos näyttöön tulee teksti "FAILED" irrota iPod/iPhone ja liitä se uudelleen. Siirrä iPodin kohdistinta navigointinäppäimillä [v, ^, <, >] (21).

B. Audio/Aux in

Paina AUDIO-näppäintä (19) tai [O/D]-näppäintä (4) ja valitse AUX IN, jos olet liittännyt mp3-soittimen, tietokoneen jne. iPod-kaiuttimen Audio-IN -liittimeen (Audio 1 tai Audio 2).

C. Radio

Paina näppäintä FM (28) tai kaiuttimen [O/D]-näppäimellä (4).

Aseta radioasema, jonka taajuuden tiedät

1. Paina näppäintä [F] (31).
2. Hae haluamasi radioaseman taajuus näppäilemällä taajuus numeronäppäimillä (30).
3. Paina näppäintä [SAVE/VIDEO] (35) tallentaaksesi taajuuden muistiin.

Radioaseman haku

1. Hae asema manuaalisesti käyttämällä näppäimiä [8] ja [7] (24).
2. Paina näppäintä [SEARCH] (23), kun haluat laitteen hakevan asemia automaattisesti. Haku päättyy, kun asema löytyy.
3. Jos haluat jatkaa hakua, paina näppäintä uudelleen.

Radioaseman tallennus

1. Hae haluamasi radioasema.
2. Paina näppäintä [SAVE/VIDEO] (35) kyseisen taajuuden tallentamiseksi. Jos haluat esimerkiksi tallentaa taajuuden muistipaikalle 18, paina näppäintä [10+] ja sen jälkeen näppäintä [8] ja vielä tallennusnäppäintä [SAVE/VIDEO].
3. Kun haluat kuunnella jo tallennettua asemaa, valitse aseman muistipaikan numero numeronäppäimillä (30). Jos esimerkiksi haluat valita aseman 25, paina näppäintä [10+] kaksi kertaa ja näppäintä [5] kerran.

RDS -toiminto

Paina näppäintä [RDS/STOP] (32) vaihtaaksesi RDS- radiotilaan. Jos RDS-signaali on saatavilla, voit saada seuraavaa tietoa:

PS: Aseman nimi

PTY: Ohjelmatyyppi

RT: Radioteksti

CT: Aika ja päiväys

Mono/Stereo

Paina näppäintä [MO/ST] (33), kun haluat valita mono- tai stereolähetysten FM-tilassa. Jos signaali on heikko, ei stereolähetystä voida valita.

D. USB/CARD

Voit myös kuunnella äänitiedostoja liitetystä USB- tai SD-muistista.

1. Liitä USB- tai SD-muisti liittimeen (14) tai (15).
2. Paina näppäintä [USB/SD] (20) toistaaksesi USB:ia tai CARD:ia. Paina näppäintä USB/SD uudelleen vaihtaaksesi USB:ilta CARD:iin tai päinvastoin.
3. Paina näppäintä [▶▶] (24) tai [◀◀] (24), kun haluat pikakelata eteen- tai taaksepäin. Paina näppäimiä [◀◀/▶▶] (34) siirtyäksesi seuraavaan tai edelliseen raitaan.

E. Video

Laite voidaan iPod-tilassa liittää TV:seen. Paina näppäintä [SAVE/VIDEO] (33) valitaksesi komposiitti- tai komponentti-videon. Katso kohtaa 5. *Liitännät*.

Videoulostulon yhdistelmät

Kapasiteetti	5G iPod	iPod classic; 3G, 4G ja 5G nano	iPod touch, iPhone	2G touch	iPhone 3G, iPhone 3GS
Komposiitti	Kyllä	Kyllä	Kyllä	Kyllä	Kyllä
Komponentti	Ei	Kyllä	Kyllä	Kyllä	Kyllä

7. Aika ja äänimerkki

Aika, äänimerkki ja automaattikäynnistys ja –sammutus asetetaan painamalla näppäintä [TIME] (25). Äänimerkkiin voidaan valita seuraavia asetuksia:

Set time (aika) – Aseta aika

1. Aseta tunnit näppäimillä [VOL+] [VOL-] (37),
2. Paina näppäintä [>] (21) ja aseta minuutit samalla tavalla.
3. Paina näppäintä [TIME] (25) vahvistaaksesi asetuksen.

Alarm 1 – Aseta äänimerkin 1 aloitusaika

1. Aseta tunnit näppäimillä [VOL+] [VOL-] (37),
2. paina näppäintä [>] (21) ja aseta minuutit samalla tavalla.
3. Paina näppäintä [TIME] (25) vahvistaaksesi asetuksen.
4. Paina näppäintä [>] (21) kaksi kertaa, kunnes on tai off vilkkuvat.
5. Valitse OFF, kun haluat äänimerkin pois päältä.

Alarm 2 – Aseta äänimerkin 2 aloitusaika

Samalla tavalla kuin äänimerkki 1.

Set power off – Automaattisammutus 0 – 120 minuuttia

1. Aseta minuutit numeronäppäimillä [0] – [10+] (30).
1. Paina näppäintä [TIME] (25) vahvistaaksesi asetuksen.

Set power on – Automattikäynnistys

1. Aseta tunnit näppäimillä [VOL+] [VOL-] (37), paina näppäintä [w] (21) ja aseta minuutit samalla tavalla.
2. Paina näppäintä [TIME] (25) vahvistaaksesi asetuksen.

Äänimerkin sulkeminen

Äänimerkki suljetaan painamalla mitä tahansa näppäintä.

8. Hoito

Pyyhi tuote tarvittaessa pehmeällä kuivalla liinalla. Älä käytä liuotainaineita tai hankaavia puhdistusaineita.

9. Kierrätys

Kun haluat päästä tuotteesta eroon, noudata paikallisia kierrätysohjeita. Ellet tiedä miten menetellä, ota yhteys kotikuntaasi.

10. Erittelyt

Käyttöjännite:	220–240 V/50 Hz, teho: 60 W
Kaukosäätimen paristot:	2 x AAA/LR03 (ei mukana)
Ulosteho:	15 W(x2) + 30 W (RMS)
Sisääntulot:	iPod – iPod/iPhone-liitäntä (lataus ja tiedostonsiirto) SD – SD-muistikortin liitäntä USB – USB-liitäntä (USB 2.0) Audio 1 – Ulkoisen audioyksikön liitäntä (2 x RCA) Audio 2 – Ulkoisen audioyksikön liitäntä (Ø 3.5 mm:n stereo) Ant – FM-antenniliitäntä (75 Ω)
Ulostulot:	Componentvideo Out – Videoulostulo TV:lle (komposiitti- ja komponenttivideoulostulo)
Koko:	84 x 18 x 22 cm
Paino:	10,5 kg

Voidaan käyttää myös seuraavissa laitteissa: iPod nano/touch sekä iPhone.

Sverige

Kundtjänst Tel: 0247/445 00
 Fax: 0247/445 09
 E-post: kundtjanst@clasohlson.se

Internet www.clasohlson.se

Post Clas Ohlson AB, 793 85 INSJÖN

Norge

Kundesenter Tlf.: 23 21 40 00
 Faks: 23 21 40 80
 E-post: kundesenter@clasohlson.no

Internett www.clasohlson.no

Post Clas Ohlson AS, Postboks 485 Sentrum, 0105 OSLO

Suomi

Asiakaspalvelu Puh.: 020 111 2222
 Sähköposti: info@clasohlson.fi

Internet www.clasohlson.fi

Osoite Clas Ohlson Oy, Annankatu 34–36 A, 00100 HELSINKI

Great Britain

For consumer contact, please visit
www.clasohlson.co.uk and click on
customer service.

Internet www.clasohlson.co.uk

clas ohlson