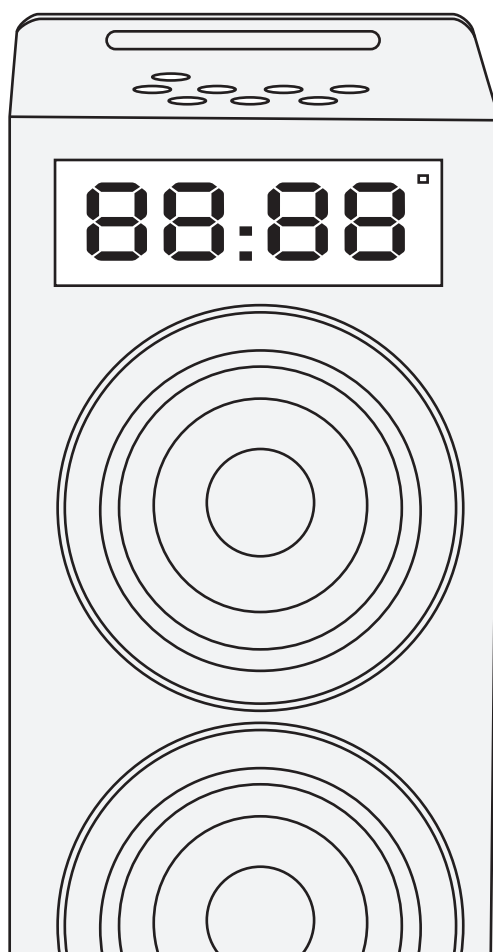

iPod speaker

iPodhöggtalare

iPod-høyttaler

iPod-kaiutin

**Art.no.**

38-4549

38-4550

Model

FWIP-333iU-BV

FWIP-333iU-WV

Ver. 201112

clas ohlson

iPod speaker

Art.no 38-4549 Model FWIP-333iU-BV
38-4550 FWIP-333iU-WV

Please read the entire instruction manual before use and save it for future reference. We reserve the right for any errors in text or images and for making any necessary technical changes to this document. If you should have any questions concerning technical problems please contact our Customer Services.

Safety

- Never expose the device to rain or moisture.
- Do not expose the device to direct sunlight or high temperatures.
- Do not disassemble or modify the product. Repairs must be carried out by a qualified tradesman or workshop.
- If the device is not to be used for a longer period, pull out the plug from the wall socket.
- Never mix old and new batteries.
- If the remote is not to be used for a longer period, remove its batteries.

Product description

MP3/iPod/iPhone speaker.

2.1 tower speaker. Power: 50 W. Four separate speakers with built-in subwoofer for clear and rich sound.

iPod/iPhone docking station. Integrated FM radio, USB port and SD card slot, aux. input, etc. Compatible with iPod nano/touch and iPhone. Non-original accessory.

Contents

- iPod speaker
- Aerial
- Remote controller
- Instruction manual
- Mains lead

Assembly

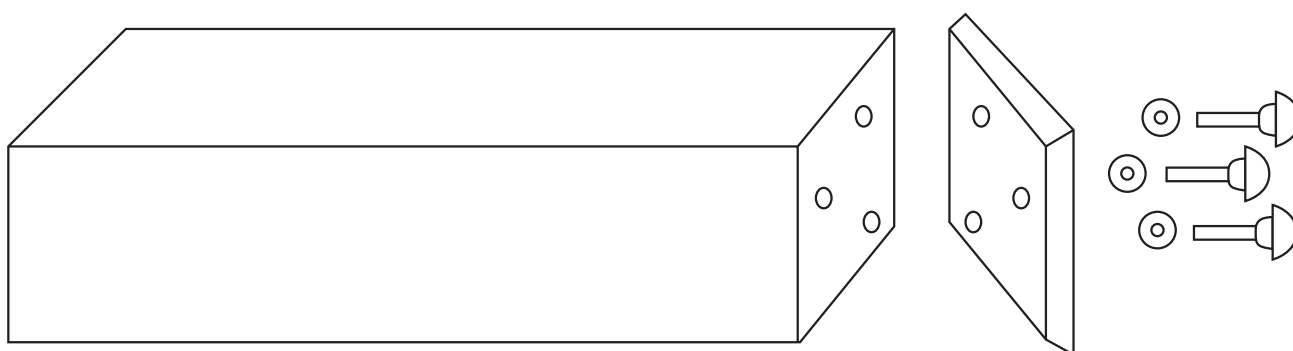

1. Remove the speaker and foot from the box.
2. Remove the pack of 3 screws and washers.
3. Secure the foot to the speaker.
4. Place the speaker upright.
5. Plug the mains lead into a wall socket.

Buttons and functions

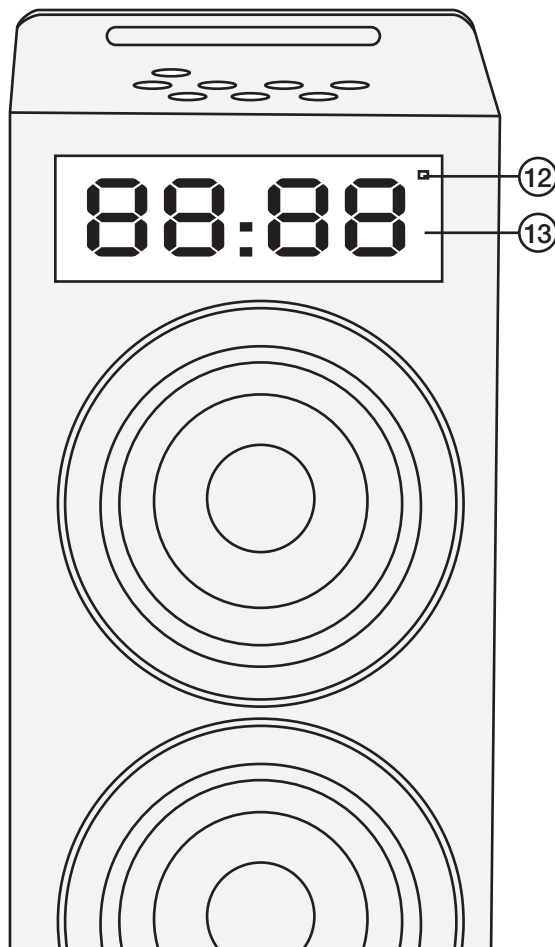
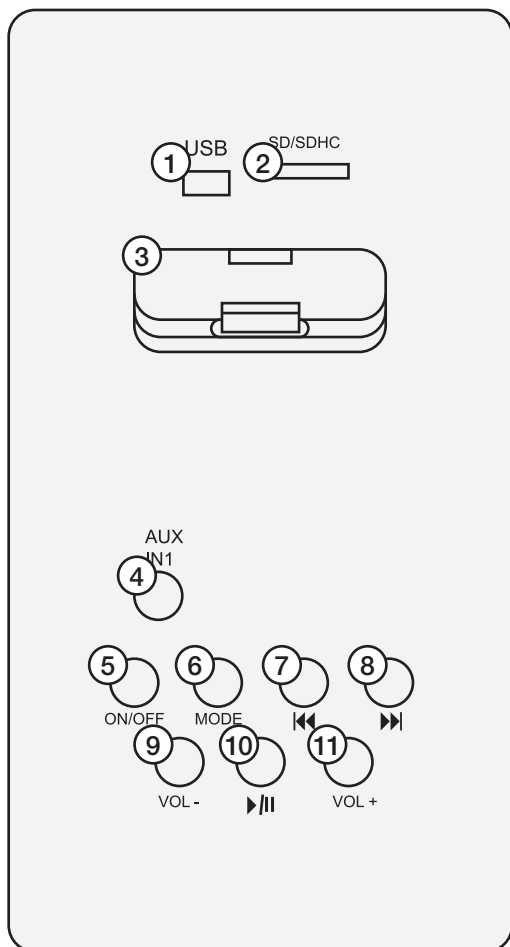

1. USB port
2. SD/SDHC slot
3. iPhone-/iPod socket
4. AUX IN 1
5. On/Off
6. MODE – selector
7. [⏮] Backwards

8. [⏭] Forwards
9. [VOL-] Decrease volume
10. [▶/⏸] Play/Pause
11. [VOL+] Increase volume
12. Remote IR sensor
13. Display

Back panel

14. Video output
15. FM aerial connection
16. AUX IN 2 (RCA)
17. AUX IN 2 (RCA)
18. Main power switch

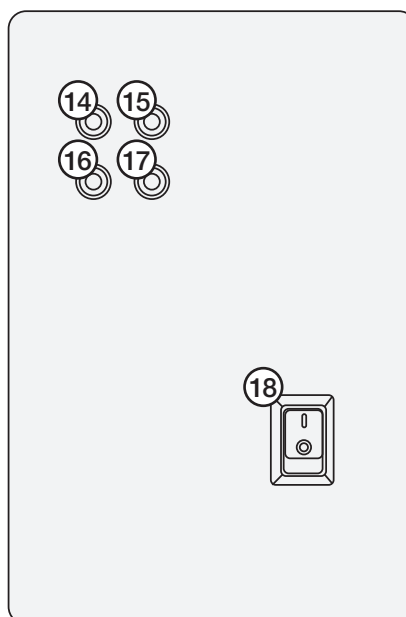

Remote controller

- 19.[STANDBY] Turns the device on and off.
- 20.[DISPLAY] Shows time and playback information.
- 21.[ST./MO] Stereo and mono settings.
- 22.[PLAY/PAUSE] Starts or pauses playback.
- 23.[M-UP/FOLDER+] Pressing M-UP in radio mode selects station presets or for menu navigation when in iPod mode.
- 24.[MEMORY/MENU] Saves current FM channel to memory or to return to the previous menu on your iPod/iPhone.
- 25.[SKIP-/TUNE-] Rewind (in iPod, USB/SD/SDHC mode), pressing again resumes playback. Goes to previous track. Sets the time.
- 26.[SKIP+/TUNE+] Fast-forward (in iPod, USB/SD/SDHC mode), pressing again resumes playback. Goes to next track. Sets the time.
- 27.[MODE] Selector for iPod, MP3/USB, SD, FM-radio and AUX.
- 28.[M-DN/FOLDER-] Pressing M-DN in radio mode selects station presets or for menu navigation when in iPod mode.
- 29.[ENTER] Selects between Stereo and Mono in radio mode or confirms menu selections when in iPod mode.
- 30.[C.ADJ REPEAT] Pressing in standby mode sets the hours and minutes for the time. Pressing in iPod mode repeats the current track.
- 31.[TREB-] Decreases treble.
- 32.[TREB+] Increases treble.
- 33.[SLEEP] Automatic shut-off after set time.
- 34.[BASS-] Decreases bass.
- 35.[BASS+] Increases bass.
- 36.[MUTE] Mutes audio output.
- 37.[VOLUME-] Decreases volume.
- 38.[VOLUME+] Increases volume.



Inserting batteries

1. Press down on the battery holder and slide it out.
2. Insert one CR2032 battery in the battery holder by following the polarity markings.
3. Re-insert the battery holder into the remote control.

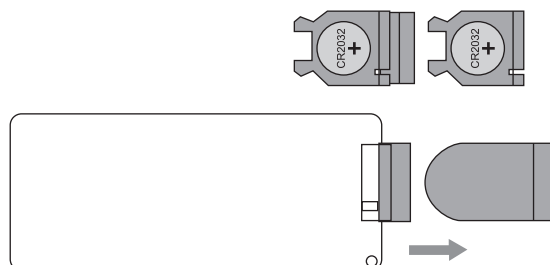

Operation

Setting the time

1. In order to set the time, the speaker must be in standby mode.
2. The clock will begin to flash.
3. Depress [C.ADJ REPEAT] on the remote for about 2 seconds and select either the 12 or 24 hour time display.
4. Press [C.ADJ REPEAT] until the hour display starts to flash.
5. Press [SKIP+/TUNE+] or [SKIP-/TUNE-] to adjust.
6. Press [C.ADJ REPEAT] to confirm. The minutes display will now start to flash.
7. Repeat steps 5 and 6 to set the minutes.

Sleep function

Press [SLEEP] until the display begins flashing "90". Each press on the [SLEEP] button decreases the timer in 5 minute increments.

Playback

1. Press [STANDBY] to start.
2. Press [MODE] on the speaker or the remote to change to iPod mode.
3. Playback should now start from your iPod. If not, press [PLAY].
4. Adjust the volume by pressing [VOL+] and [VOL-].
5. Turn off the device when not in use.

iPhone/iPod docking

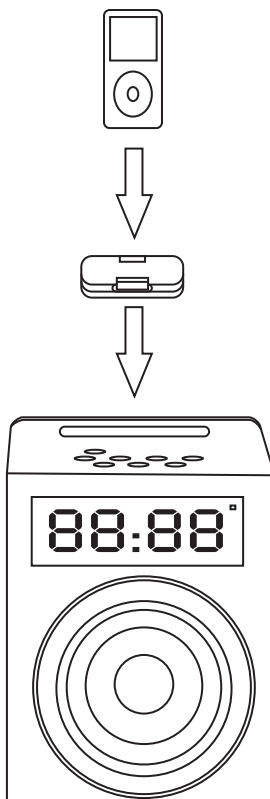

1. Unlock and start your iPhone/iPod.
2. Place it in the universal holder and dock it to the speaker.
3. Your iPhone/iPod will automatically be charged while it is docked.

Video output, TV playback

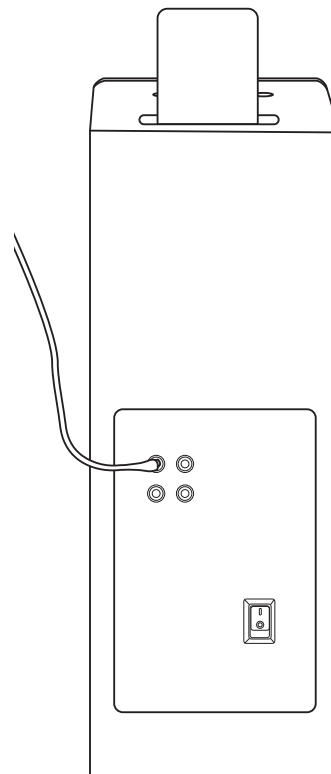

1. Connect the speaker to your TV's composite video out socket.
2. On your iPod/iPhone, go to **VIDEOS > VIDEO SETTINGS** or press [MENU] on the remote and set "TV OUT" to **ON**.

Radio

FM radio operation

1. Press [STANDBY] to start the speaker.
2. Connect the FM aerial.
3. Press [MODE] to select radio mode.
4. The radio will begin playing automatically.
5. Press [TUNE+] or [TUNE-] to tune in a channel.
6. Press [ST./MO] on the remote to select between stereo or mono.

FM presets

1. Once you have a station that you would like to save, press [MEMORY] on the remote.
2. Use [▼] and [▲] to select a preset, like "P01" for example. You are allowed up to 20 presets.
3. Press [MEMORY] to confirm.
4. To listen to any of your preset channels use [▼] and [▲] to select amongst them.

USB/SD/SDHC

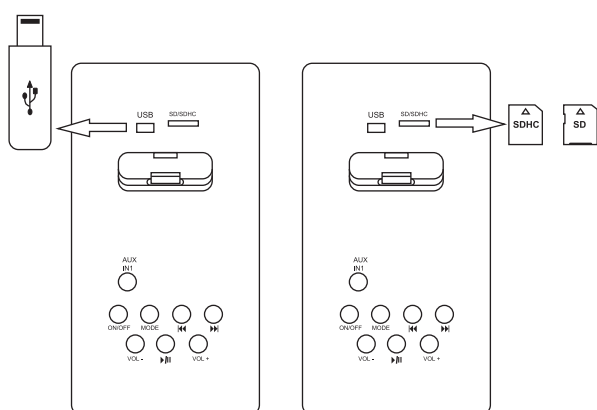

USB playback

1. Insert a USB stick into the USB port. Note: Max memory capacity for the USB cannot exceed 2 GB.
2. Press [MODE] to select **USB** mode.
3. Press [PLAY/PAUSE] to start playback.

SD/SDHC playback

1. Insert a SD or SDHC card into the slot.
2. Press [MODE] to select **SD** mode.
3. Press [PLAY/PAUSE] to start playback.

AUX-IN 1 (Line in)

1. Connect one end of a 3.5 mm cable to "AUX IN 1" (4) and the other end to a MP3 player or other audio source.
2. Press [STANDBY] to start the speaker.
3. Select **Aux-in 1** mode by pressing [AUX] once on the remote.
4. Activate playback on the audio source to begin playback.

AUX-IN 2 (RCA)

1. Connect one end of an RCA cable to "AUX IN 2" (16, 17) and the other end to a DVD player, stereo, game console, TV, etc.
2. Press [STANDBY] to start the speaker.
3. Press [AUX] to select **Aux-in 2** mode.
4. Activate playback on the audio source to begin playback.

Treble and bass

Use [BASS-]/[BASS+] and [TREB-]/[TREB+] to adjust the bass and treble.

Reset

The speaker may be reset by unplugging it from the mains and waiting a few minutes before re-plugging it. Doing this will mean that all your settings will be lost and must be reprogrammed.

Care and maintenance

Clean the product by wiping it with a soft, dry cloth. Do not use solvents or abrasive cleaning agents.

Disposal

Disposal of this product should be in accordance with local regulations. If you are unsure how to proceed, contact your local authority.

Specifications

Power supply 230–240 V AC/50 Hz

Power 50 W

Size 106 x 12 x 18 cm

iPodhöggtalare

Art.nr 38-4549 Modell FWIP-333iU-BV
38-4550 FWIP-333iU-WV

Läs igenom hela bruksanvisningen före användning och spara den sedan för framtida bruk. Vi reserverar oss för ev. text- och bildfel samt ändringar av tekniska data. Vid tekniska problem eller andra frågor, kontakta vår kundtjänst (se adressuppgifter på baksidan).

Säkerhet

- Utsätt inte apparaten för fukt eller väta.
- Utsätt inte apparaten för direkt solljus eller höga temperaturer.
- Demontera aldrig produkten på egen hand. Reparationer måste utföras av kvalificerad serviceman eller verkstad.
- Om inte apparaten ska användas under en längre tid, dra ur stickproppen ur vägguttaget.
- Blanda aldrig nya och gamla batterier.
- Om inte fjärrkontrollen ska användas under en längre tid, ta ur batterierna ur fjärrkontrollen.

Produktbeskrivning

Högtalare för MP3/iPod/iPhone.

2.1 högtalartorn med effekt 50 W, fyra separata högtalare samt inbyggd subwoofer för klart och fylligt ljud.

Dockningsstation för iPod/iPhone. Inbyggd FM-radio, uttag för USB-minne och SD-kort, lågnivåingång m.m.

Passar iPod nano/touch samt iPhone. Ej originaltillbehör.

Förpackningen innehåller

- iPodhöggtalare
- Antenn
- Fjärrkontroll
- Bruksanvisning
- Nätkabel

Montering

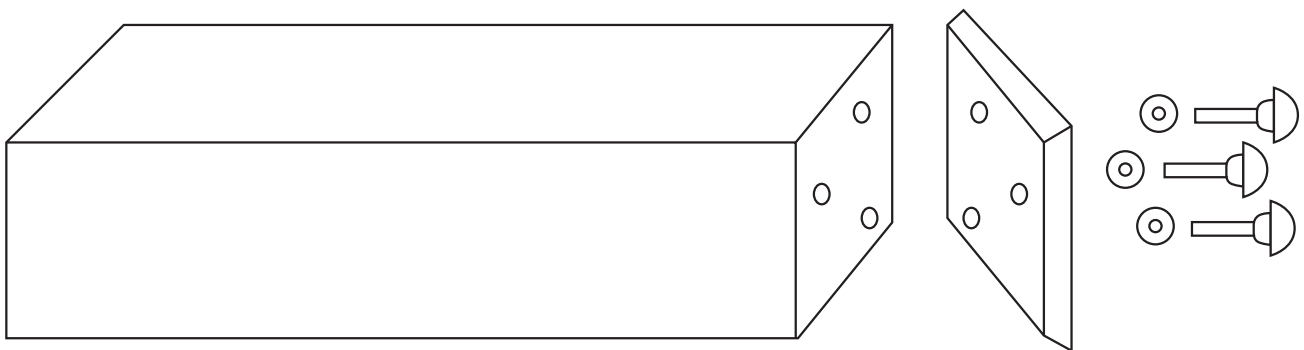

1. Ta ur apparaten och foten ur lådan.
2. Ta ur de 3 skruvarna och brickorna.
3. Skruva fast foten i apparaten.
4. Ställ apparaten i ett upprätt läge.
5. Anslut stickproppen till ett vägguttag.

Knappar och funktioner

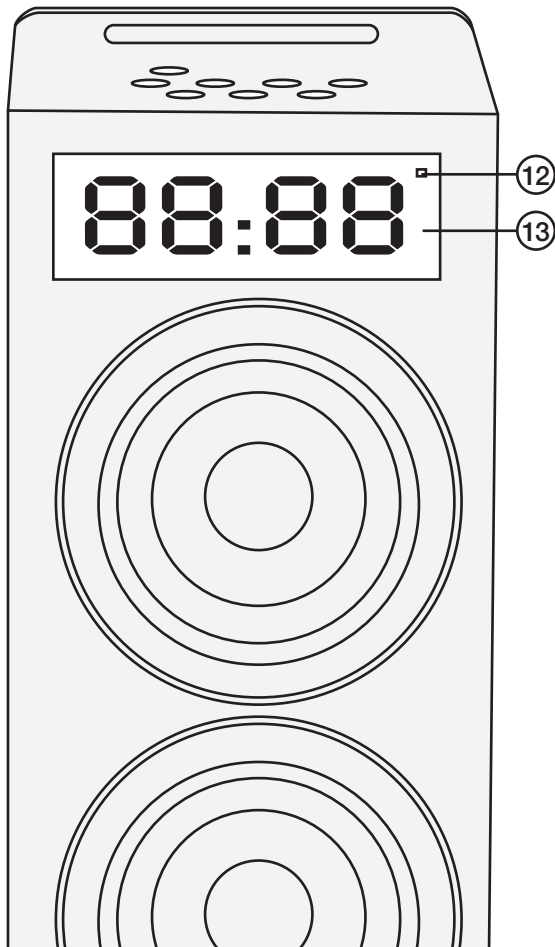
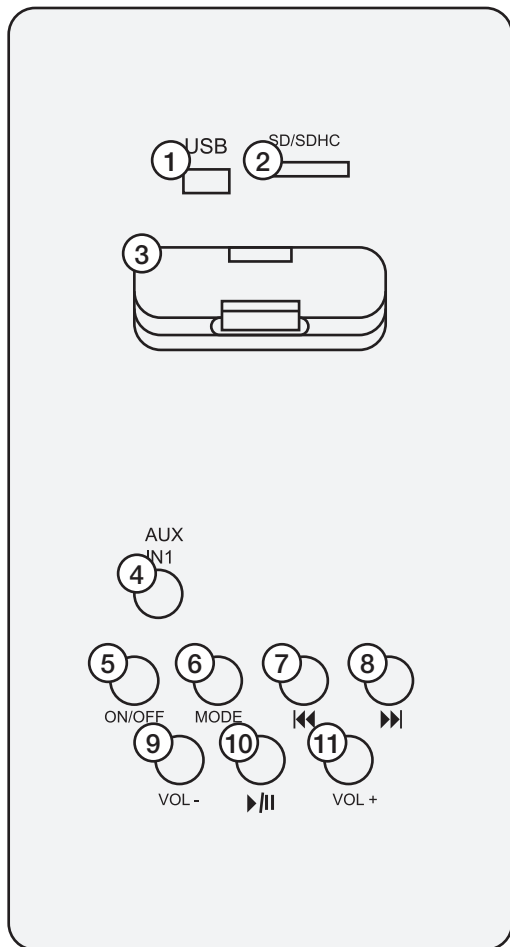

1. USB-port
2. SD/SDHC-kort
3. iPhone-/iPod-uttag
4. AUX IN 1
5. On/Off
6. MODE – välja läge
7. [◀] Bakåt

8. [▶] Framåt
9. [VOL-] Sänka volymen
10. [▶/||] Play/Pause
11. [VOL+] Höja volymen
12. Fjärrkontrollsensor
13. Display

Baksida

14. Videoutgång
15. FM-antenn anslutning
16. AUX IN 2 (RCA typ)
17. AUX IN 2 (RCA typ)
18. Huvudströmbrytare

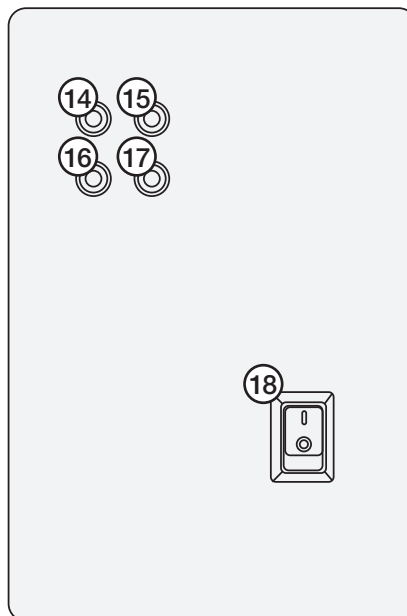

Fjärrkontrollen

19. [STANDBY] Starta och stäng av apparaten.
20. [DISPLAY] Visa klockan eller uppspelningsinformation.
21. [ST./MO] Växla mellan stereo- och monoläge.
22. [PLAY/PAUSE] Starta uppspelning eller gör paus.
23. [M-UP/FOLDER+] Tryck på M-UP i radioläge för att ställa in förinställda stationer, eller i iPod-läge för att navigera i menyn.
24. [MEMORY/MENU] Tryck för att spara nuvarande FM-kanal i minne eller för att komma till föregående meny i din iPod/iPhone.
25. [SKIP-/TUNE-] Snabbspola bakåt (i iPod, USB/SD/SDHC-läge), tryck igen för att återgå till normal uppspelning. Skifta spår bakåt. Ställa in klockan.
26. [SKIP+/TUNE+] Snabbspola framåt (i iPod, USB/SD/SDHC-läge), tryck igen för att återgå till normal uppspelning. Skifta spår framåt. Ställa in klockan.
27. [MODE] Växla mellan iPod, MP3/USB, SD, FM-radio och AUX.
28. [M-DN/FOLDER-] Tryck på M-DN i radioläge för att ställa in förinställda stationer, eller i iPod-läge för att navigera i menyn.
29. [ENTER] I radioläge tryck för att ändra mellan Stereo och Mono eller i iPod-läge för att bekräfta val i meny.
30. [C.ADJ REPEAT] I standbyläge, tryck för att ställa in klockan och bekräfta timmar och minuter. I iPod-läge tryck för att repetera ett spår.
31. [TREB-] Minska diskanten.
32. [TREB+] Öka diskanten.
33. [SLEEP] Stänga av apparaten automatiskt efter inställd tid.
34. [BASS-] Minska basen.
35. [BASS+] Öka basen.
36. [MUTE] Tysta ljudet.
37. [VOLUME-] Sänka volymen.
38. [VOLUME+] Höja volymen.



Sätta i batteriet

1. Tryck in batterihållaren och dra sedan ut den.
2. Sätt i 1 x CR2032-batteri i batterislåden, observera polariteten.
3. Sätt tillbaka batterihållaren i fjärrkontrollen.

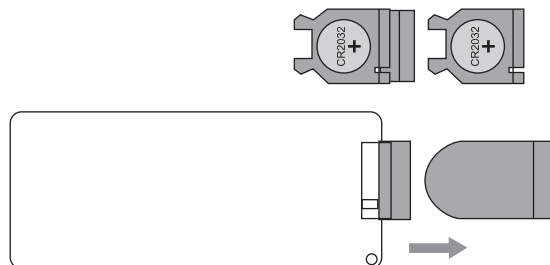

Användning

Ställa in klockan

1. För att ställa in klockan så måste högtalaren vara i standbyläge.
2. Klockans siffror blinkar.
3. Tryck och håll ned [C.ADJ REPEAT] på fjärrkontrollen i ca 2 sekunder och välj sedan 12- eller 24-timmarsvisning.
4. Tryck på [C.ADJ REPEAT] tills timmarna börjar blinka i displayen.
5. För att ändra, tryck på [SKIP+/TUNE+] eller [SKIP-/TUNE-].
6. Tryck på [C.ADJ REPEAT] för att bekräfta och minuterna börjar blinka.
7. Upprepa steg 5 och 6 för att ställa in minuterna.

Sleepfunktionen

Tryck på [SLEEP], "90" blinkar i displayen. Tryck på [SLEEP] upprepade gånger och minutantalet minskar med 5 minuter för varje tryck.

Uppspelning

1. Tryck på [STANDBY] för att starta.
2. Tryck på [MODE] på apparaten eller fjärrkontrollen för att byta till iPod-läge.
3. Musiken spelas upp automatiskt från iPoden. Om inte, tryck på [PLAY].
4. Justera volymen med [VOL+] eller [VOL-].
5. Stäng av apparaten när du lyssnat färdigt.

Placera din iPhone/iPod i hållaren

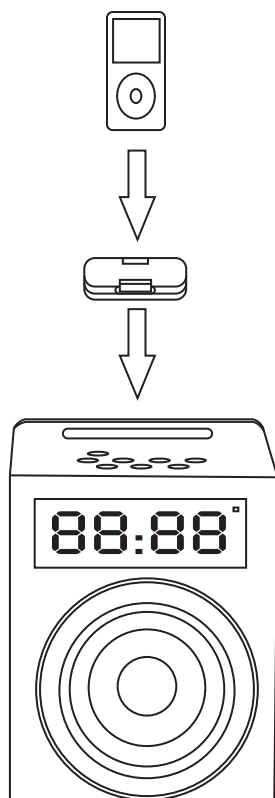

1. Lås upp och starta din iPhone/iPod.
2. Placera den i universalhållaren och sätt in den i högtalaren.
3. Din iPhone/iPod laddas automatiskt i apparaten under användning.

Video output, spela upp på en TV

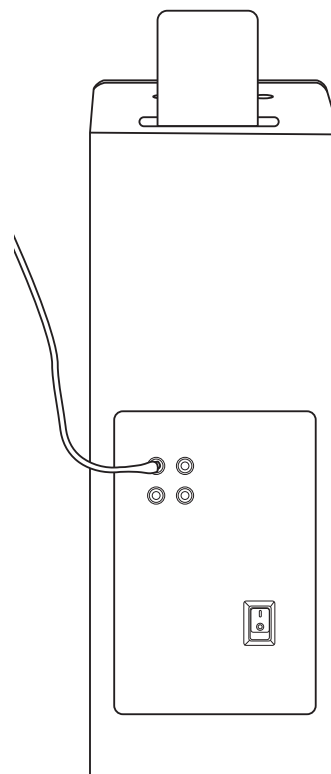

1. Anslut enheten till en TV genom kompositvideoutgången.
2. På iPod/iPhone, gå till **VIDEOS > VIDEO SETTINGS** eller tryck på [MENU] på fjärrkontrollen och ställ "TV OUT" till **ON**.

Radio

Spela upp FM-radio

1. Tryck på [STANDBY] för att starta apparaten.
2. Anslut FM-antennen.
3. Tryck på [MODE] för att välja radioläge.
4. Radion spelar upp automatiskt.
5. Tryck på [TUNE+] eller [TUNE-] för att ställa in kanal.
6. Tryck på [ST./MO] på fjärrkontrollen för att välja mellan stereo eller mono.

Programmera en FM-kanal

1. När du hittat en station som du vill spara, tryck på [MEMORY] på fjärrkontrollen.
2. Använd [▼] och [▲] för att välja en plats, till exempel "P01". Det går att lägga in och spara 20 kanaler.
3. Tryck på [MEMORY] för att bekräfta.
4. För att lyssna till en förprogrammerad kanal, tryck på [▼] och [▲] för att välja bland stationerna.

USB/SD/SDHC

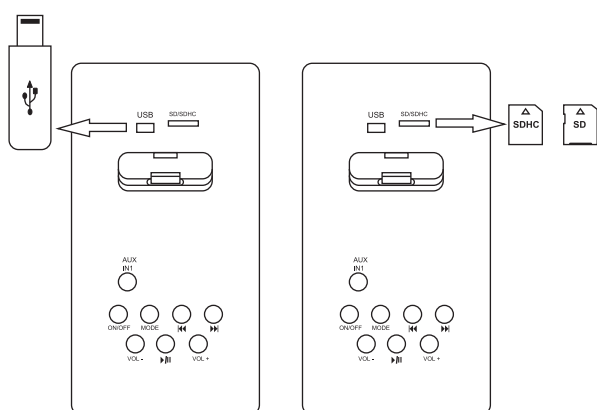

Spela upp från USB

1. Sätt i USB-minnet i USB-porten. Observera att maxstorleken på USB-minnet får vara 2 GB.
2. Tryck på [MODE] för att gå till **USB**-läge.
3. Tryck på [PLAY/PAUSE] för att spela upp.

Spela upp från SD/SDHC

1. Sätt i ett SD eller SDHC-kort i uttaget.
2. Tryck på [MODE] för att gå till **SD**-läge.
3. Tryck på [PLAY/PAUSE] för att spela upp.

AUX-IN 1 (Line in)

1. Anslut en 3,5 mm-kabel till "AUX IN 1" (4) och den andra änden till en MP3-spelare eller annan ljudkälla.
2. Tryck på [STANDBY] för att starta enheten.
3. Växla till **Aux in 1**-läge genom att trycka på [AUX] på fjärrkontrollen en gång.
4. Använd knapparna på ljudkällan som du har anslutit för att spela upp.

AUX-IN 2 (RCA)

1. Anslut en RCA-kabel till "AUX IN 2" (16, 17). Anslut den andra änden till en DVD-spelare, stereo, spelkonsol eller TV etc.
2. Tryck på [STANDBY] för att starta enheten.
3. Tryck på [AUX] för att byta till **Aux-in 2**-läge.
4. Använd knapparna på ljudkällan du anslutit för att spela upp.

Bas och diskant

1. Tryck på [BASS-] och [BASS+] samt [TREB-] och [TREB+] för att justera bas och diskant manuellt.

Återställa enheten

Det går att återställa hela enheten genom att dra ur nätsladden och sätta i den igen efter några minuter. Alla inställningar måste då göras om.

Skötsel och underhåll

Vid behov, torka av produkten med en mjuk och torr trasa. Använd aldrig lösningsmedel eller slipande rengöringsmedel.

Avfallshantering

När du ska göra dig av med produkten ska detta ske enligt lokala föreskrifter. Är du osäker på hur du ska gå tillväga, kontakta din kommun.

Specifikationer

Strömförsörjning 230–240 V AC/50 Hz

Effekt 50 W

Mått 106 x 12 x 18 cm

iPod-høytaler

Art.nr. 38-4549 Modell FWIP-333iU-BV
38-4550 FWIP-333iU-WV

Les nøye igjennom hele bruksanvisningen og ta vare på den til senere bruk. Vi reserverer oss mot ev. tekst- og bildefeil, samt forandringer av tekniske data. Ved tekniske problemer eller andre spørsmål, ta kontakt med vårt kundesenter (se opplysninger på baksiden).

Sikkerhet

- Utsett ikke produktet for fuktighet eller væsker.
- Utsett ikke produktet for høye temperaturer eller direkte sollys.
- Produktet må ikke demonteres av ukvalifiserte. Reparasjoner må utføres av kyndig servicepersonell eller på verksted.
- Hvis ikke produktet skal brukes på en stund, skal det kobles fra strømmettet. Trekk støpselet ut fra strømuttaket.
- Bland aldri nye og gamle batterier.
- Hvis ikke fjernkontrollen skal brukes på en stund anbefales det at batteriene tas ut.

Produktbeskrivelse

Høytaler for MP3/iPod/iPhone.

2.1 høytaler med 50 W effekt, fire separate høyttalere samt innebygd subwoofer for klar og fyllig lyd.

Dokingsstasjon for iPod/iPhone. Innebygd FM-radio, uttak for USB-minne og SD-kort, lavnivåinngang m.m.

Passer for iPod nano/touch og iPhone. Ikke originalutstyr.

Forpakningen inneholder

- iPod-høytaler
- Antenne
- Fjernkontroll
- Brukerveiledning
- Strømkabel

Montering

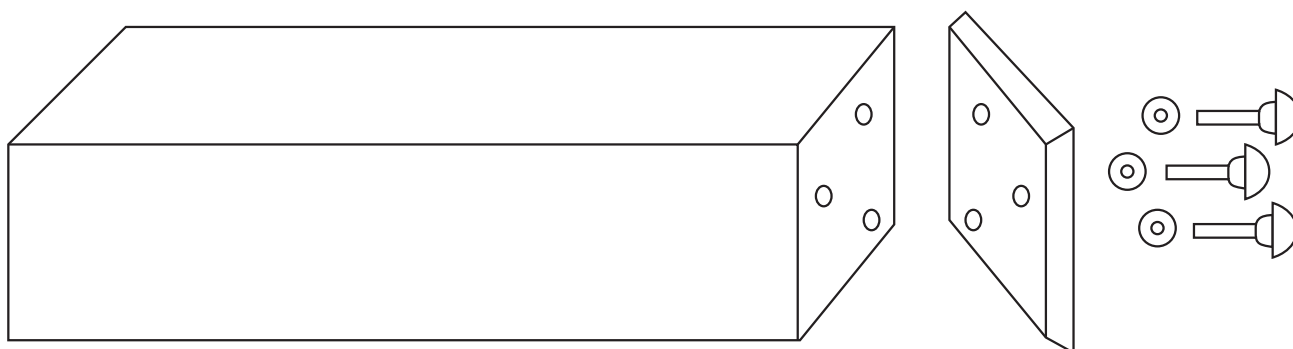

1. Ta apparatet og foten ut av esken.
2. Ta ut de 3 skruene og skivene.
3. Fest foten til apparatet med skruene.
4. Plasser apparatet i opprettet stilling.
5. Støpselet kobles deretter til et strømuttak.

Knapper og funksjoner

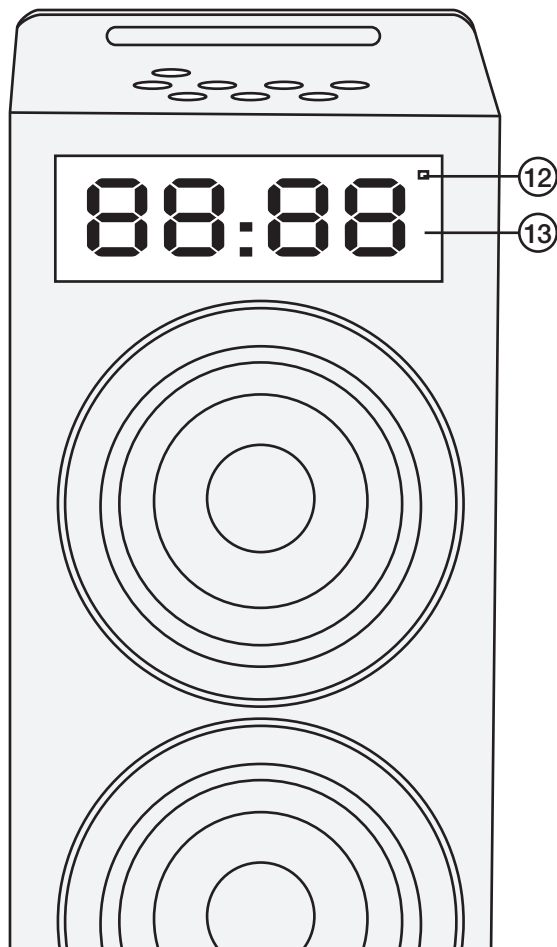
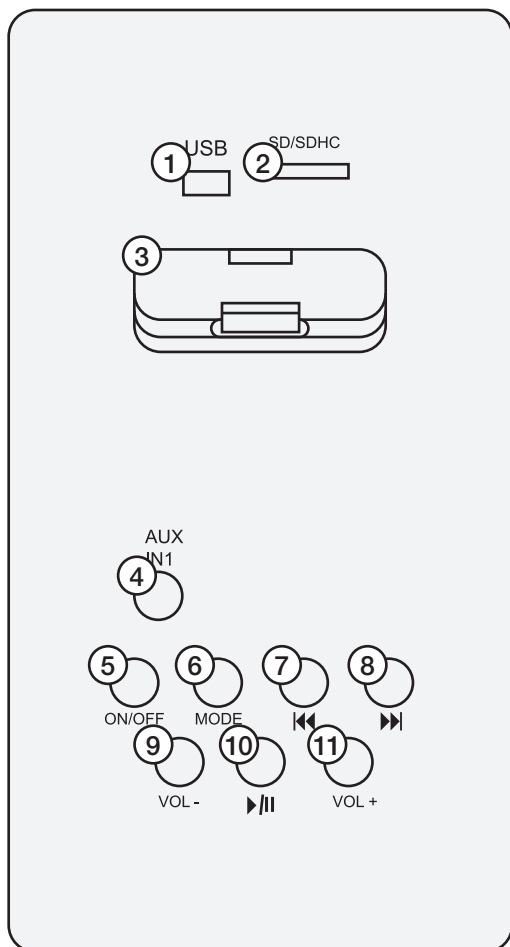

1. Usb-port
2. SD/SDHC-kort
3. iPhone-/iPod-uttak
4. AUX IN 1
5. ON/OFF
6. MODE – velg stilling
7. [⏮] Bakover

8. [⏭] Framover
9. [VOL-] Senke volumet
10. [▶/⏸] Play/Pause
11. [VOL+] Hev volumet
12. Fjernkontrollsensor
13. Display

Bakside

14. Videoutgang
15. FM-antennetilkobling
16. AUX IN 2 (Type RCA)
17. AUX IN 2 (Type RCA)
18. Hovedstrømbryter

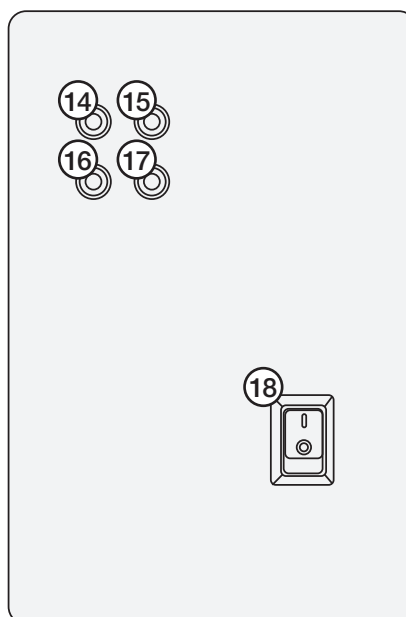

Fjernkontrollen

- 19.[STANDBY] Skru apparatet på/av.
- 20.[DISPLAY] Vise klokkeslett eller informasjon om avspilling.
- 21.[ST./MO] Skifte mellom stereo og mono.
- 22.[PLAY/PAUSE] Starte spilling eller ta en pause.
- 23.[M-UP/FOLDER+] Trykk på M-UP i radiomodus for å stille inn forhåndsinnstilte stasjoner eller i iPod-modus for å navigere i menyen.
- 24.[MEMORY/MENU] Trykk for å lagre nåværende FM-kanal i minnet eller for å komme til foregående meny i iPoden/iPhonen din.
- 25.[SKIP-/TUNE-] Hurtigspole tilbake (i iPod, USB/SD/SDHC-modus), trykk igjen for å gå tilbake til normal avspilling. Skifte spor bakover. Stille klokken.
- 26.[SKIP+/TUNE+] Hurtigspole framover (i iPod, USB/SD/SDHC-modus). Trykk en gang til for å gå tilbake til normal avspilling. Skifte spor framover. Stille klokken.
- 27.[MODE] Skifte mellom iPod, MP3/USB, SD, FM-radio og AUX.
- 28.[M-DN/FOLDER-] Trykk på M-DN i radiomodus for å stille inn forhåndsinnstilte stasjoner, eller i iPod-modus for å navigere i menyen.
- 29.[ENTER] I radiomodus trykker man på Stereo eller Mono for å endre mellom disse, eller i iPod-modus for å bekrefte valget i menyen.
- 30.[C.ADJ REPEAT] I standby-modus, trykk for å stille inn klokken og å bekrefte timer og minutter. I iPod-modus, trykk for å repetere et spor.
- 31.[TREB-] Redusere diskanten.
- 32.[TREB+] Øke diskanten.
- 33.[SLEEP] Skru av apparatet automatisk etter valgt og innstilt tid.
- 34.[BASS-] Redusere bassen.
- 35.[BASS+] Øke bassen.
- 36.[MUTE] Skru av lyden.
- 37.[VOLUME-] Senke volumet.
- 38.[VOLUME+] Heve volumet.



Sette i batteriet

1. Trykk inn batteriholderen og trekk den deretter ut.
2. Plasser ett CR2032-batteri i holderen. Se til at batteriet blir satt riktig inn.
3. Sett batteriholderen tilbake i fjernkontrollen.

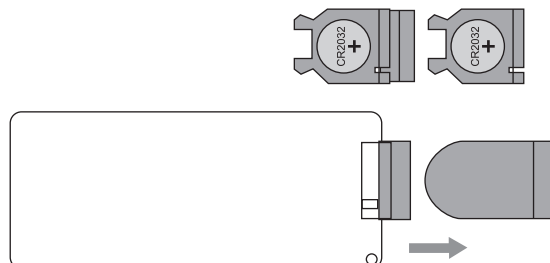

Bruk

Stille klokken

1. For å stille inn klokken må høyttaleren være i standbymodus.
2. Klokkes tall blinker.
3. Trykk på [C.ADJ REPEAT] på fjernkontrollen og hold den inne i ca. 2 sekunder. Velg deretter om det skal være 12- eller 24-timersvisning.
4. Trykk på [C.ADJ REPEAT] til timene begynner å blinke i displayet.
5. Trykk på [SKIP+/TUNE+] eller [SKIP-/TUNE-] for å endre.
6. Trykk på [C.ADJ REPEAT] for å bekrefte og minuttene begynner å blinke.
7. Gjenta trinnene 5 og 6, som er beskrevet ovenfor, for å stille inn minuttene.

Sleepfunksjonen

Trykk på [SLEEP] og «90» vil blinke i displayet. Trykk på [SLEEP] gjentatte ganger og minuttallet reduseres med 5 minutter for hvert trykk.

Avspilling

1. Trykk på [STANDBY] for å starte avspillingen.
2. Trykk på [MODE] på apparatet eller fjernkontrollen for å skifte til iPod-modus.
3. Musikken spilles av automatisk fra iPoden. Trykk på [PLAY] hvis den ikke spilles av automatisk.
4. Juster volumet med [VOL-] eller [VOL+].
5. Skru av apparatet når du er ferdig med å lytte.

Plassere iPhone/iPod i holderen

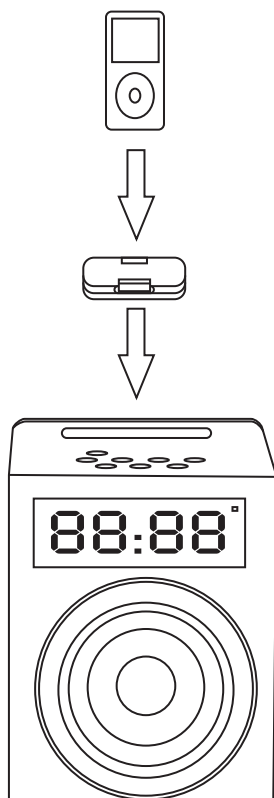

1. Lås opp og start iPhone/iPoden.
2. Plasser den i universalholderen og sett så denne i høyttaleren.
3. iPhone/iPoden lades automatisk i apparatet ved bruk.

Video output, spill av på et TV-apparat

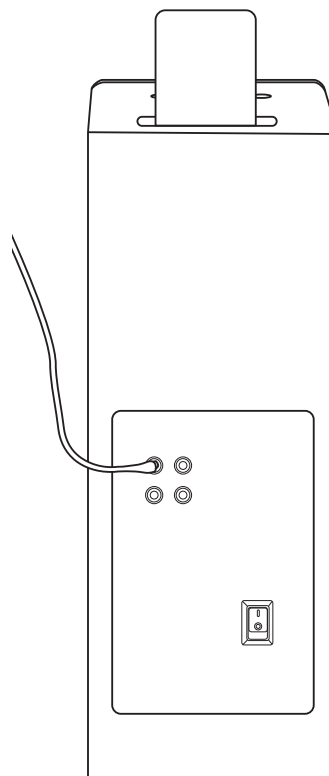

1. Enheten kobles til et TV-apparat via komposittvideoutgangen.
2. På iPod/iPhone, gå til **VIDEOS > VIDEO SETTINGS** eller trykk på [MENU] på fjernkontrollen og still «TV OUT» til **ON**.

Radio

Spille fra FM-radio

1. Trykk på [STANDBY] for å starte apparatet.
2. Koble til FM-antennen.
3. Trykk på [MODE] for å bekrefte innstillingen.
4. Radioen spiller automatisk.
5. Trykk på [TUNE+] eller [TUNE-] for å stille inn kanal.
6. Trykk på [ST./MO] på fjernkontrollen for å velge mellom stereo eller mono.

Programmere en FM-kanal

1. Når man finner en stasjon som en ønsker å lagre, trykk på [MEMORY] på fjernkontrollen.
2. Bruk [▼] og [▲] for å velge en plass, f.eks. «P01». Hele 20 forhåndsinnstilte kanaler kan lagres.
3. Trykk på [MEMORY] for å bekrefte.
4. Når man skal lytte til forhåndsprogrammert kanal, trykk på [▼] eller [▲] for å velge stasjon.

USB/SD/SDHC

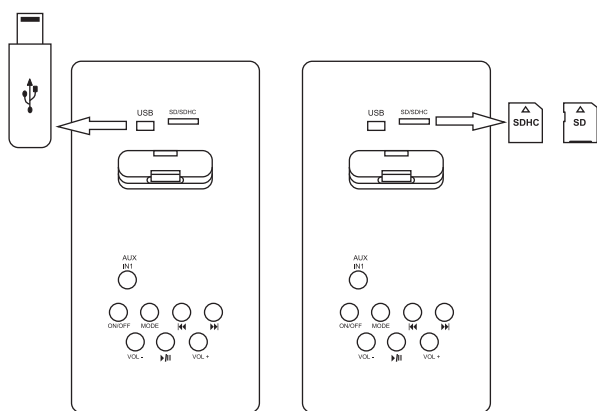

Spille av fra USB

1. Sett USB-minnet i USB-porten. Husk at størrelsen på USB-minnet ikke må overstige 2 GB.
2. Trykk på [MODE] for å gå til USB-modus.
3. Trykk på [PLAY/PAUSE] for å spille av.

Spille fra SD/SDHC

1. Plasser et SD- eller SDHC-kort i uttaket.
2. Trykk på [MODE] for å gå til **SD**-modus.
3. Trykk på [PLAY/PAUSE] for å spille av.

AUX-IN 1 (Line in)

1. Plugg den ene enden av en 3,5 mm-kabel til «AUX IN 1» (4) og den andre til en MP3-spiller eller en annen lydkilde.
2. Trykk på [STANDBY] for å starte enheten.
3. Skift til **Aux-in 1**-modus ved å trykke på [AUX] på fjernkontrollen en gang.
4. Bruk knappene på lydkilden for å spille av.

AUX-IN 2 (RCA)

1. Plugg den ene enden av en RCA-kabel til «AUX IN 2» (16, 17) og den andre enden til en DVD-spiller, musikkanlegg, spillekonsoll, et TV-apparat etc.
2. Trykk på [STANDBY] for å starte enheten.
3. Trykk på [AUX] for å skifte til **Aux-in 2**-modus.
4. Bruk knappene på lydkilden for å spille av.

Bass og diskant

1. Trykk på [BASS-], [BASS+], [TREB-] og [TREB+] for å justere hhv. bass og diskant manuelt.

Reset enheten

Enheden kan stilles tilbake til fabrikkinnstillingene ved å trekke ut strømledningen og plugge den inn igjen etter noen få minutter. Alle innstillingene må da gjøres på nytt.

Stell og vedlikehold

Tørk av produktet med en tørr, myk klut ved behov. Bruk aldri løsemidler eller slipende rengjøringsmidler.

Avfallshåndtering

Når produktet skal kasseres, må det skje i henhold til lokale forskrifter. Ved usikkerhet, ta kontakt med lokale myndigheter.

Spesifikasjoner

Strømforsyning	230–240 V AC, 50 Hz
Effekt	50 W
Mål	106 x 12 x 18 cm

iPod-kaiutin

Tuotenro 38-4549 Malli FWIP-333iU-BV
38-4550 FWIP-333iU-WV

Lue käyttöohjeet ennen tuotteen käyttöönottoa ja säilytä ne tulevaa tarvetta varten. Pidätämme oikeuden teknisten tietojen muutoksiin. Emme vastaa mahdollisista teksti- tai kuvavirheistä. Jos laitteeseen tulee teknisiä ongelmia, ota yhteys myymälään tai asiakaspalveluun (yhteystiedot käyttöohjeen lopussa).

Turvallisuus

- Älä altista laitetta sateelle tai kosteudelle.
- Älä altista laitetta korkeille lämpötiloille tai suoralle auringonvalolle.
- Älä pura laitetta osiin. Rikkoutuneen laitteen saa korjata vain valtuutettu ammattilainen tai huoltoliike.
- Irrota aina pistoke pistorasiasta jos et käytä laitetta vähään aikaan.
- Älä käytä vanhoja ja uusia paristoja yhdessä.
- Jos kaukosäädin on pitkään käyttämättä, poista paristot kaukosäätimestä.

Tuotekuvaus

MP3/iPod/iPhone-kaiutin.

50 W:n 2.1-kaiutintorni. Neljä erillistä kaiutinta ja kirkkaan ja täyteläisen äänen takaava subwoofer.

Telakointiasema iPod/iPhonelle. Kiinteä FM-radio, USB- ja SD-liitännät, linjatulo ym. Sopii iPod nano/touchille ja Iphonelle. Ei alkuperäistarvike.

Pakkauksen sisältö

- iPod-kaiutin
- Antenni
- Kaukosäädin
- Käyttöohje
- Virtajohto

Asennus

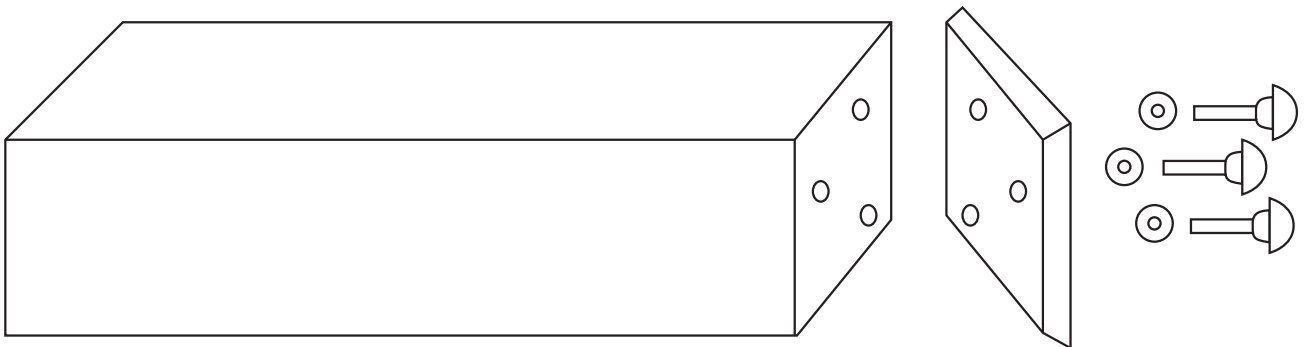

1. Poista laite ja jalusta pakkauksesta.
2. Ota 3 ruuvia ja aluslaattaa.
3. Ruuvaa jalusta kiinni laitteeseen.
4. Laita laite pystyasentoon.
5. Liitä pistoke verkkopistorasiaan.

Painikkeet ja toiminnot

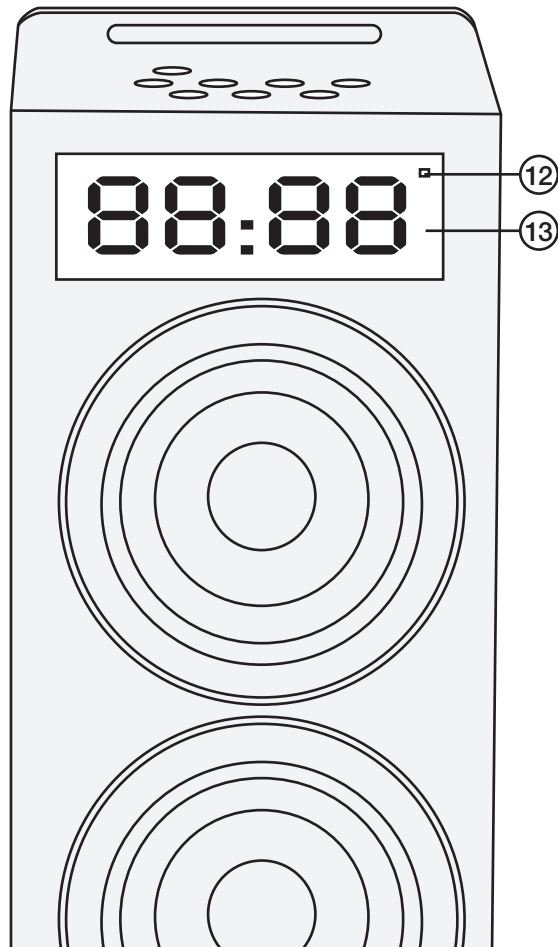
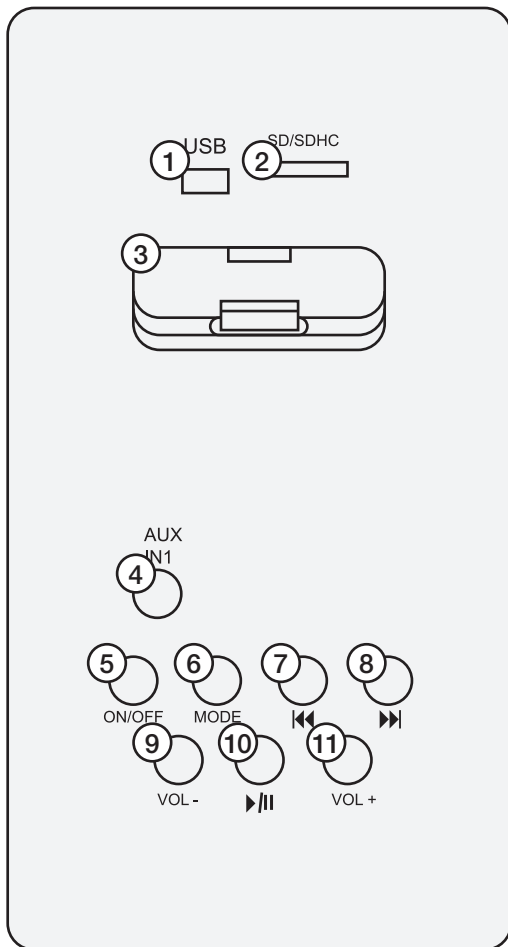

1. Usb-portti
2. SD/SDHC-kortti
3. iPhone-/iPod-liitäntä
4. Aux in 1
5. ON/OFF
6. MODE – tilan valitsin
7. [⏮] Taaksepäin

8. [⏭] Eteenpäin
9. [VOL-] Laske äänenvoimakkuutta
10. [▶/⏸] Play/Pause
11. [VOL+] Lisää äänenvoimakkuutta
12. Kaukosäätimen sensori
13. Näyttö

Takapuoli

14. Videoliitäntä
15. FM-antenniliitäntä
16. AUX IN 2 (RCA)
17. AUX IN 2 (RCA)
18. Pääkytkin

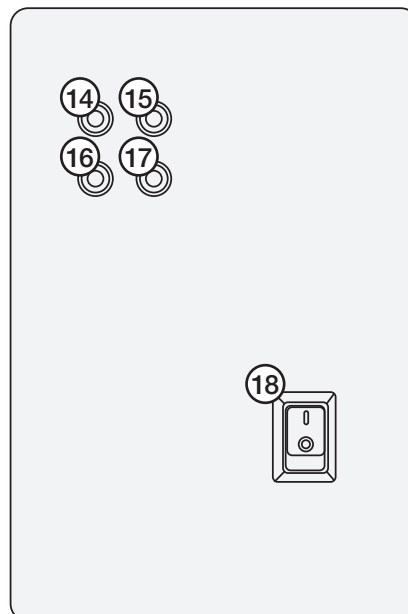

Kaukosäädin

- 19.[STANDBY] Laitteen käynnistäminen ja sammuttaminen.
- 20.[DISPLAY] Kellonaika ja toistotiedot.
- 21.[ST./MO] Stereo- ja monotilan välillä vaihtaminen.
- 22.[PLAY/PAUSE] Aloita tai keskeytä toisto.
- 23.[M-UP/FOLDER+] Paina M-UP radiotilassa valitaksesi radioaseman, tai iPod-tilassa navigoidaksesi valikossa.
- 24.[MEMORY/MENU] Paina tallentaaksesi senhetkisen FM-kanavan muistiin tai siirtyäksesi edelliseen iPod/iPhone-valikkoon.
- 25.[SKIP-/TUNE-] Pikakelaa taaksepäin (i iPod, USB/SD/SDHC-tilassa), paina uudelleen palataksesi normaaliin toistoon. Palaa edelliseen raitaan. Kellonajan asettaminen.
- 26.[SKIP+/TUNE+] Pikakelaa eteenpäin (i iPod, USB/SD/SDHC-tilassa), paina uudelleen palataksesi normaaliin toistoon. Siirry seuraavaan raitaan. Kellonajan asettaminen.
- 27.[MODE] Vaihtaa iPod-, MP3/USB-, SD-, FM-radio- ja AUX-tilojen välillä.
- 28.[M-DN/FOLDER-] Paina M-DN radiotilassa valitaksesi radioaseman, tai iPod-tilassa navigoidaksesi valikossa.
- 29.[ENTER] Paina radiotilassa vaihtaaksesi Stereo- ja Monotilojen välillä tai iPod-tilassa vahvistaaksesi valikon valinnan.
- 30.[C.ADJ REPEAT] Paina valmiustilassa asettaaksesi kellonajan ja vahvistaaksesi tunnit ja minuutit. Paina iPod-tilassa uudelleentoistaaksesi raidan.
- 31.[TREB-] Diskantin pienentäminen.
- 32.[TREB+] Diskantin lisääminen.
- 33.[SLEEP] Laitteen automaattinen sammuttaminen säädetyn ajan jälkeen.
- 34.[BASS-] Basson pienentäminen.
- 35.[BASS+] Basson lisääminen.
- 36.[MUTE] Äänen mykistäminen.
- 37.[VOLUME-] Äänenvoimakkuuden pienentäminen.
- 38.[VOLUME+] Äänenvoimakkuuden lisääminen.



Pariston asettaminen

1. Paina paristopidikettä ja vedä paristokelkka ulos.
2. Aseta CR2032-paristo paristokelkkaan napaisuusmerkintöjen mukaisesti.
3. Aseta paristopidike kaukosäätimeen.

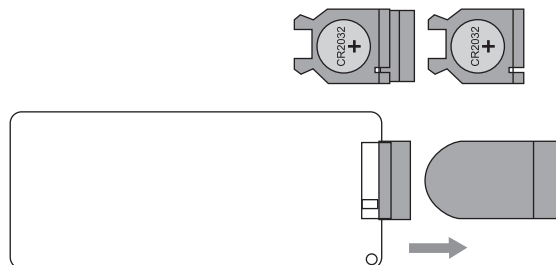

Käyttö

Kellonajan asettaminen

1. Jotta kellonajan asetus onnistuisi on kaiuttimen oltava standby-tilassa.
2. Kellon numerot vilkkuvat.
3. Paina [C.ADJ REPEAT] kaukosäätimellä noin kahden sekunnin ajan ja valitse 12 tai 24 tunnin näyttötapa.
4. Paina [C.ADJ REPEAT], kunnes tunnit vilkkuvat näytöllä.
5. Muuta painamalla [SKIP+/TUNE+] tai [SKIP-/TUNE-].
6. Vahvasta painamalla [C.ADJ REPEAT], Minuutit vilkkuvat.
7. Aseta minuutit toistamalla kohdat 5 ja 6.

Uniajastintoiminto

Paina [SLEEP], "90" vilkkuu näytöllä. Paina useita kertoja [SLEEP] vähentääksesi minuuotteja viiden minuutin välein.

Toisto

1. Käynnistä painamalla [STANDBY].
2. Vaihda iPod-tilaan painamalla [MODE] laitteesta tai kaukosäätimestä.
3. iPodin musiikin toisto alkaa automaattisesti. Jos toisto ei ala automaattisesti, paina [PLAY].
4. Säädä äänenvoimakkuutta [VOL+]- ja [VOL-]-painikkeilla.
5. Sammuta laite, kun lopetat musiikin kuuntelun.

iPhone/iPodin liittäminen torniin

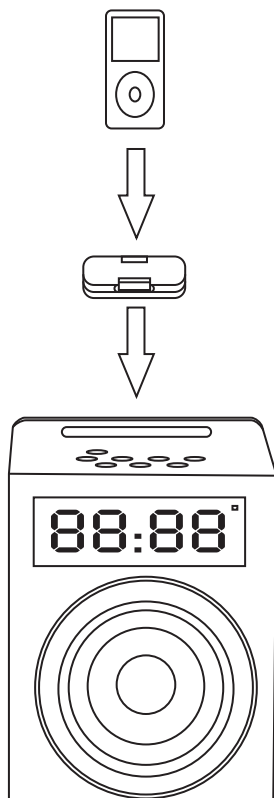

1. Avaa lukitus ja käynnistä iPhone/iPod.
2. Aseta laite yleistelineeseen ja laite se kaiuttimeen.
3. iPhone/iPod latautuu laitteessa automaattisesti käytön aikana.

Video output, laitteen liittäminen televisioon

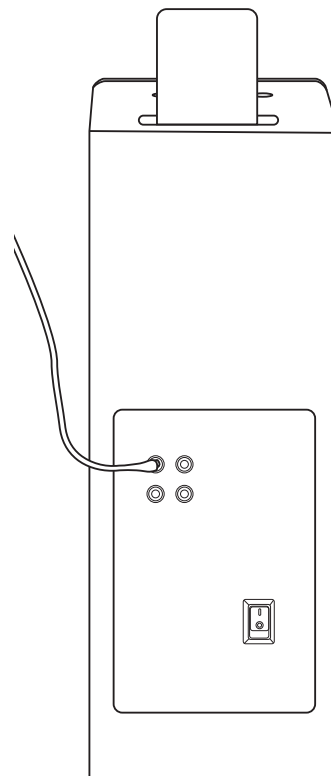

1. Liitä laite televisioon komposiittivideoulostulon kautta.
2. Siirry iPod/iPhonessa kohtaan **VIDEOS > VIDEO SETTINGS** tai paina [MENU] kaukosäätimellä ja aseta "TV OUT" asentoon **ON**.

Radio

FM-radion kuunteleminen

1. Kytke laite päälle painamalla [STANDBY].
2. Liitä FM-antenni.
3. Valitse radiotila painamalla [MODE].
4. Radion toisto alkaa automaattisesti.
5. Aseta kanava painamalla [TUNE+] tai [TUNE-].
6. Valitse stereo tai mono painamalla [ST./MO] kaukosäätimellä.

FM-kanavan ohjelmoiminen

1. Hae kanava ja tallenna se painamalla [MEMORY] kaukosäätimellä.
2. Valitse paikka (esim. "P01") painamalla [▼] ja [▲]. Voit tallentaa 20 kanavaa.
3. Vahvista painamalla [MEMORY].
4. Kuuntele tallennettuja kanavia painamalla [▼] ja [▲].

USB/SD/SDHC

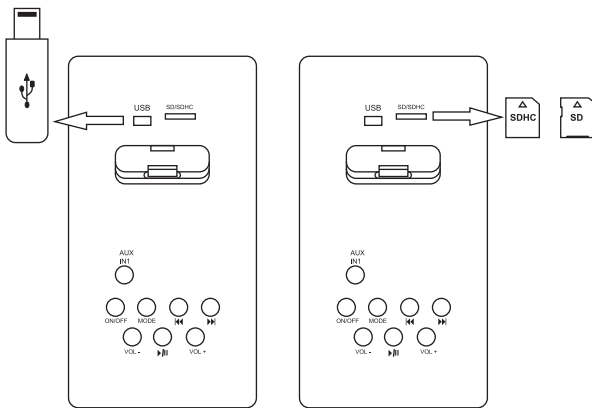

USB-tiedostojen toistaminen

1. Laita USB-muisti USB-porttiin. Huomioi, että USB-muistin suurin koko on 2 Gt.
2. Siirry USB-tilaan painamalla [MODE].
3. Toista painamalla [PLAY/PAUSE].

SD/SDHC-tiedostojen toistaminen

1. Aseta liitäntään SD- tai SDHC-kortti.
2. Siirry **SD**-tilaan painamalla [MODE].
3. Toista painamalla [PLAY/PAUSE].

AUX-IN 1 (Linjatulo)

1. Liitä 3,5 mm:n kaapeli "AUX IN 1"-liitäntään (4) ja toinen pää mp3-soittimeen tai muuhun äänilähteeseen.
2. Käynnistä laite painamalla [STANDBY].
3. Vaihda **Aux in 1**-tilaan painamalla kerran [AUX] kaukosäätimellä.
4. Hallitse musiikkia käyttämällä liittämäsi äänilähteen painikkeita.

AUX-IN 2 (RCA)

1. Liitä RCA-kaapeli "AUX IN 2"-liitäntään (16, 17). Liitä kaapelin toinen pää esim. DVD-soittimeen, stereoihin, pelikonsoliin tai televisioon.
2. Käynnistä laite painamalla [STANDBY].
3. Vaihda **Aux-in 2**-tilaan painamalla [AUX].
4. Hallitse musiikkia käyttämällä liittämäsi äänilähteen painikkeita.

Basso ja diskantti

1. Säädä bassoa ja diskanttia manuaalisesti painamalla [BASS-], [BASS+], [TREB-] ja [TREB+] -painikkeita.

Laitteen tehdasasetusten palauttaminen

Palauta laitteen tehdasasetukset irrottamalla virtajohto muutaman minuutin ajaksi. Tämän jälkeen kaikki asetukset tulee tehdä uudelleen.

Huolto ja ylläpito

Pyyhi laite tarvittaessa pehmeällä ja kuivalla liinalla. Älä käytä liuotusaineita tai hiovia puhdistusaineita.

Kierrätys

Kierrätä tuote asianmukaisesti, kun poistat sen käytöstä. Tarkempia kierrätysohjeita saat kuntasi jäteneuvonnasta.

Tekniset tiedot

Virtalähde 230–240 V AC/50 Hz

Teho 50 W

Mitat 106 x 12 x 18 cm

Sverige

Kundtjänst Tel: 0247/445 00
 Fax: 0247/445 09
 E-post: kundtjanst@clasohlson.se

Internet www.clasohlson.se

Post Clas Ohlson AB, 793 85 INSJÖN

Norge

Kundesenter Tlf.: 23 21 40 00
 Faks: 23 21 40 80
 E-post: kundesenter@clasohlson.no

Internett www.clasohlson.no

Post Clas Ohlson AS, Postboks 485 Sentrum, 0105 OSLO

Suomi

Asiakaspalvelu Puh.: 020 111 2222
 Sähköposti: info@clasohlson.fi

Internet www.clasohlson.fi

Osoite Clas Ohlson Oy, Annankatu 34–36 A, 00100 HELSINKI

Great Britain

For consumer contact, please visit
www.clasohlson.co.uk and click on
customer service.

Internet www.clasohlson.co.uk

clas ohlson