

Inspelningsbar DVD-spelare Tallentava DVD-soitin



Modell/Malli: DRW1000

Nr/Nro: 38-6000

Vers: 001-200401

CLAS OHLSON



DVD+RW –spelare med inspelningsmöjlighet DVD- / MP3- / CDR- / CDRW- / CD-spelare

Innehållsförteckning

1. Beskrivning	3
2. Förpackningen innehåller	3
3. Funktioner översikt.....	4
3.1 Frontpanel	4
3.2 Bakpanel	4
3.3 Fjärrkontrollen	5
4. Skötsel	6
4.1 Rengöring	6
4.2 Hantering av skivor	6
4.3 Rengöring av skivor	6
5. Strömförsörjning	6
6. Placering.....	6
7. Anslutningar	6
7.1 Allmänt	6
7.2 Standardanslutning	7
7.2.1 Om din TV har SCART-anslutning	7
7.2.2 Om din TV har Component Video anslutning	7
7.3 Anslut andra enheter	7
7.3.1 Videokamera och PC	8
7.3.2 DV-kamera	8
7.3.3 Utgång från DVD-spelaren	8
7.4 Ljudåtergivning	9
7.4.1 Anslut passiva Surround-system till DVD-spelaren	9
7.4.2 Digital ljudutgång	9
7.4.3 Stereo utgång	9
8. Kanalinställningar	10
9. Huvudmeny.....	14
9.1 Play/Edit disc (spela/redigera skiva)	14
9.1.1 Play/Edit Titles (Spela upp/redigera titlar)	15
9.1.2 Edit Disc (Redigera skiva)	16
9.2 Record Program (inspelning)	17
9.2.1 Record status	17
9.2.2 Show View (Timerinspelning med Show View)	18
9.2.3 Record list (Inspelningslista)	22
9.3 Setup Menu (inställningar)	23
9.3.1 Recording setup (Inställningar för inspelningskvalitet, automatisk inspelningslängd, klocka, kanalinställning)	23
9.3.2 DVD Control Setup (DVD-inställningar)	26
9.3.3 General Setup	30
9.3.4 Video Setup (Inställningar för TV-apparat)	31
9.3.5 Speaker Setup (Högtalar inställningar)	33
9.3.6 Audio Setup (Ljud inställning)	37
10. Inspelning	39
11. Grundläggande användning.....	39
12. Felsökning.....	40
13. Tekniska data	41

1. Beskrivning

- DVD-spelare med inbyggd Dolby Digital™-dekoder som stöder Dolby Pro Logic och Virtual Surround
- AC3-5.1-ljudutgång
- Inbyggd kanalväljare
- Kompatibel med DVD-, SVCD-, VCD1.1-, VCD2.0-, MP3-, CDR- och CDRW-skivor
- DVD-navigation och SVCD, VCD 2.0 PBC kontrollfunktioner
- VFD front-panel display och OSD meny display
- Fjärrkontroll för alla funktioner
- Show View
- Denna DVD-spelare är avsedd för region 2

DVD-spelare och skivor är försedda med regionsmärkning på baksidan av apparaten. Om skivans märkning inte är samma som DVD-spelarens kan du inte spela upp skivan. Om du försöker spela en skiva med fel märkning visas meddelandet "WRONG REGION" på displayen.

Följande skivor kan spelas:

- DVD med multtitlar

Titlarna kan vara uppdelade i underkapitel.

- Video CD

Skivan är oftast indelad i spår.

- Audio-cd och MP3

Skivan är indelad i spår.

OBS!

- Du kan inte spela CD-G, CD-EXTRA, CD-ROM och DVD-ROM-skivor.
- Du kan inte spela illegalt producerade skivor.
- Du kan inte spela repade skivor.
- Du kan inte spela smutsiga eller dammiga skivor eller skivor med fingeravtryck.

Termer

Title (DVD)

De längsta partierna från en film eller musikstycke. Varje titel (title) tilldelas ett nummer för att underlätta sökning. En titel består av flera kapitel.

Chapter (DVD)

Delar av partierna från en film eller musikstycke. Varje kapitel (chapter) tilldelas ett nummer för att underlätta sökning.

Track (Video eller Musik-cd)

Delar från en film eller musikstycke på video eller Music-CD. Varje spår (track) tilldelas ett nummer för att underlätta sökning.

Användning av bruksanvisningen

Instruktionerna i denna bruksanvisning beskriver kontrollerna på DVD-spelaren. Du kan också använda fjärrkontrollen om knapparna har lika eller liknande namn som DVD-spelaren.

Funktioner och teknik hos DVD-skivor varierar mycket. Följ anvisningarna på skärmen om de avviker från exemplen i bruksanvisningen. Bruksanvisningen tar bara upp grundläggande funktioner.

Vid några funktioner visas en ikon i form av en stopphand på skärmen. Ikonen talar om att funktioner som beskrivs i denna bruksanvisning inte är tillåtna för just denna skiva. Bilderna i bruksanvisningen som föreställer TV-skärmen och frontpanelens display är endast avsedda som illustration. Displayen kan i verkligheten skilja sig något från bilderna.

2. Förpackningen innehåller

- DVD-spelare
- RF antennkabel (x1)
- RCA-kabel (x1 par)
- Fjärrkontroll (x1)
- R6 batterier (x2)
- SCART-kabel (x1)
- Bruksanvisning (x1)

3. Funktioner översikt

3.1 Frontpanel

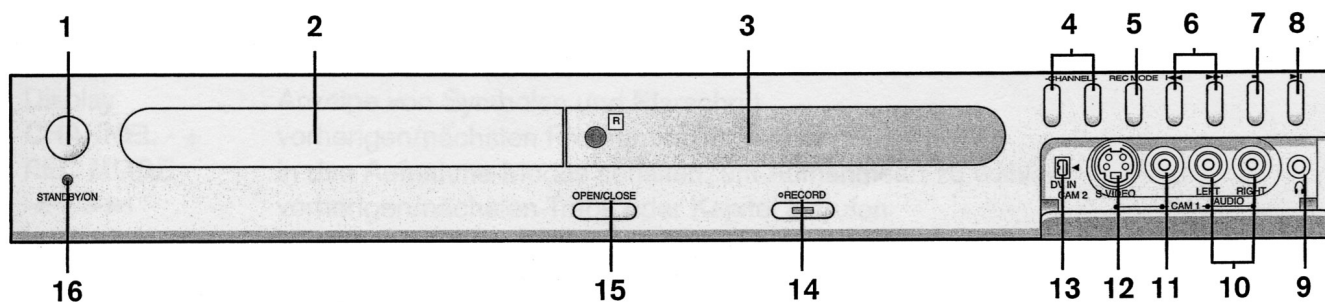

1. **Standby/On**, växla mellan viloläge och PÅ
2. **DVD-fack**
3. **Display**
4. **-/+ Channel**, tryck för att växla till föregående eller nästa TV-kanal
5. **REC Mode**, tryck för att välja inspelningsmetod
6. **(◀/▶)**, tryck för att välja föregående/nästa spår eller kapitel
7. **(■)**, tryck för att stoppa in- eller avspelning (gäller inte vid timerinspelning)

8. **(▶/||)**, Tryck för att spela eller för att göra paus i uppspelningen
9. **Hörlursjack**, anslutning för hörlurar
10. **Audio Left Right**, ljudingång (vänster + höger kanal)
11. **AV 2**, videoingång (CVBS)
12. **S-video 2**, s-videoingång
13. **DV in**, Firewire-ingång för t.ex. DV-videokamera
14. **Record**, tryck för att spela in
15. **Open/Close**, öppna/stäng skivsläden
16. **Standby/On**, kontrollampa som lyser när DVD-spelaren är i viloläge

3.2 Bakpanel

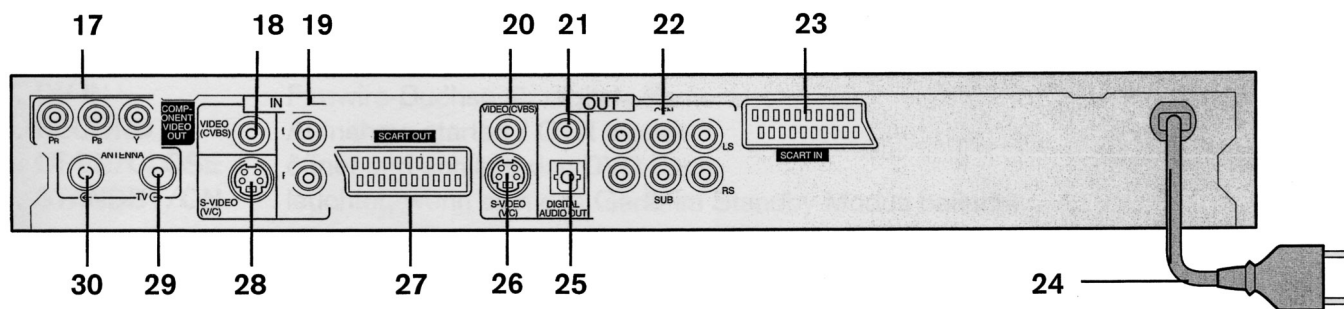

17. **Component Video Out**, Component Video-utgång (till TV/monitor eller projektor med Component Video-ingång)
18. **Video In (CVBS)**, videoingång
19. **L + R**, audioingång (vänster + höger kanal)
20. **Video Out (CVBS)**, videoutgång
21. **Out**, digital ljud utgång för koaxialkabel
22. **Out (5.1 CH, L, R, Cen, Sub, LS och Rs)**, anslut till förstärkarens audioingång eller till aktiva surroundsystem
23. **SCART In**, SCART-ingång

24. **Nätkabel**
25. **Digital Audio Out**, digital/optisk ljudutgång för fiberkabel
26. **S-video Out**, s-videoutgång (ansluts till tv med s-video ingång)
27. **SCART Out**, SCART-utgång, anslut SCART-kabel till tv eller videobandspelare
28. **S-Video1**, s-videoingång för PC, videokamera, videobandspelare etc.
29. **Antenna**, antennkabel till tv (RF ut)
30. **Antenna**, antennkabel från antenn eller kabel-tv (RF in)

3.3 Fjärrkontrollen

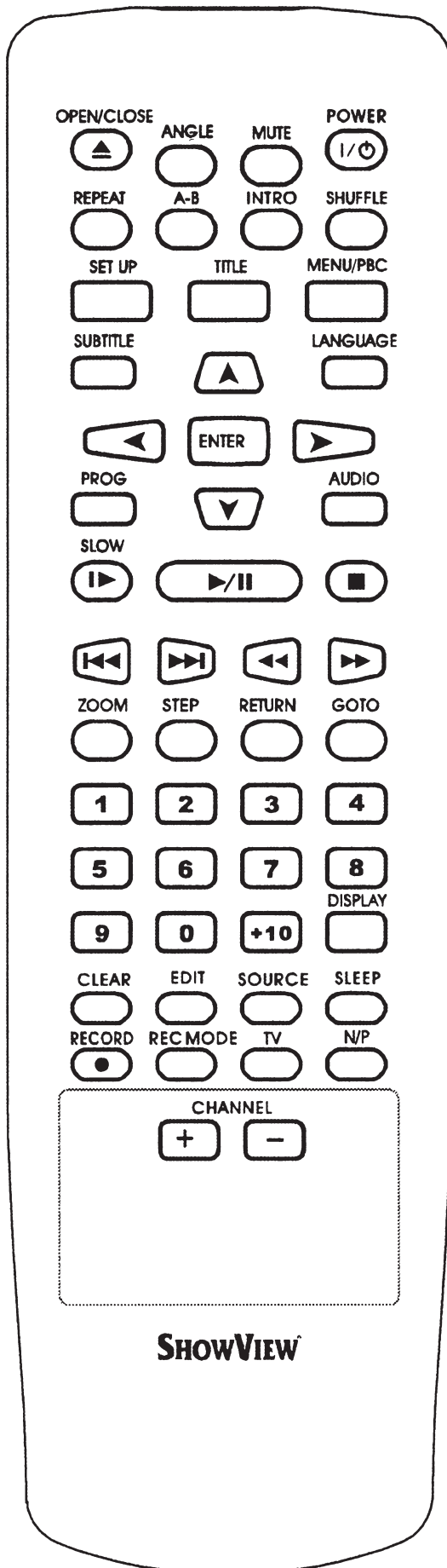

1. **▲Open/Close**, öppna/stäng skivfacket
2. **Angle**, visa olika kameravinklar
3. **Mute**, stäng av/på ljudet
4. **I/⏻Power**, växla mellan på och viloläge
5. **Repeat**, repetera kapitel, musikspår etc. (gäller musik-CD)
6. **A-B**, markera A och B, spela sedan upp valt avsnitt (A→B)
7. **Intro**, spela upp de första 10 sekunderna på varje spår
8. **Shuffle**, spela upp alla spåren på en CD-skiva i slumpvis ordning
9. **Set Up**, öppna huvudmenyn
10. **Title**, visa titlar på en DVD-skiva (de längsta partierna från en film eller musikstycke) (om skivan har det)
11. **Menu/Pbc**, visa undertitlar (Root Menu) på DVD-skiva (om skivan har det)
12. **Subtitle**, välj textspråk på DVD-skivan
13. **▲**, flytta ett steg uppåt i menyn
14. **Language**, välj språk för ljud
15. **◀**, flytta ett steg åt vänster i menyn
16. **ENTER**, bekräfta menyval/spara inställning
17. **▶**, flytta ett steg åt höger i menyn
18. **Prog**, välj egen spelningslista (gäller musik-CD)
19. **▼**, flytta ett steg nedåt i menyn
20. **Audio**, växla mellan ljudkanalerna på CD eller VCD
21. **▶ SLOW**, sakta framåt
22. **▶/||**, tryck för att spela eller för att göra paus i avspelingen
23. **■**, tryck för att stoppa av/inspelning
24. **◀◀**, föregående kapitel eller titel
25. **▶▶**, nästa kapitel eller titel
26. **◀◀**, snabbspolning bakåt
27. **▶▶**, snabbspolning framåt
28. **Zoom**, förstora bilden
29. **Step**, titta på bilder ruta för ruta
30. **Return**, gå tillbaka i menyn (endast VCD)
31. **Goto**, gå till vald tid, spår eller titel
32. **0-9**, välj kapitel- eller programnummer
33. **+10**, används vid tvåsiffriga kapitel- eller programnummer
34. **Display**, visa speltid, kapitelnummer och övrig information
35. **Clear**, radera gjorda inställningar för inspelning
36. **Edit**, tryck för att redigera det du har spelat in
37. **Source**, välj programkälla: SCART RGB in, SCART Video in, S Video1, AV1, S Video2, AV2 och DV in
38. **Sleep**, ställ in timern
39. **● Record**, starta inspelning
40. **Rec Mode**, välj inspelningskvalitet
41. **TV**, visa TV-program
42. **N/P**, växla mellan PAL och NTSC system
43. **Channel +/-**, gå till nästa/föregående TV-kanal

4. Skötsel

4.1 Rengöring

- Dra ur nätsladdens stickpropp innan rengöring.
- Se till att ingen vätska kommer in i DVD-spelaren.
- Använd endast en fuktad trasa vid rengöring av höljet.
- Använd aldrig starka lösningsmedel, rengöringsmedel etc.



4.2 Hantering av skivor

- Håll skivan ren: ta inte på ytan utan håll i kanten.
- Använd aldrig tejp eller klisterlappar på skivytan.
- Rengör skivan före användning om den är smutsig.
- Utsätt inte skivan för direkt solljus eller andra värmekällor. Lämna aldrig skivan i en varm bil.
- Förvara skivan alltid i sitt fodral när den inte används.
- Använd endast märkpenna som är avsedd för CD-märkning. Skriv aldrig med kulspetspenna på skivan!
- Var försiktig när du hanterar skivan så att den inte tappas på golvet eller böjs.

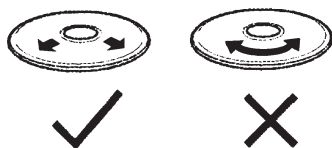
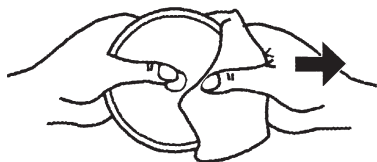

4.3 Rengöring av skivor

- Torka av skivan med rengöringsduk innan den spelas. Torka inifrån och utåt.
- Använd aldrig starka rengöringsmedel eller lösningsmedel vid rengöring. Använd endast rengöring som är avsett för CD-skivor.

Tänk på detta när du laddar en skiva i DVD-spelaren:

- Lägg aldrig i fler än en skiva.
- Lägg inte i skivan upp-och-ner.
- Försök inte att stänga skivfacket om skivan inte ligger rätt.
- Skivor som kan användas för inspelning: DVD+RW/R

5. Strömförsörjning

Fjärrkontroll

Du kan använda den medföljande fjärrkontrollen för att styra DVD-spelaren. Sätt i de medföljande batterierna (2xLR6) enligt märkning i batterifacket. Peka med fjärrkontrollen mot sensorn på spelarens framsida när du vill styra den med fjärrkontrollen.

OBS!

- Lämna aldrig fjärrkontrollen på extremt varma eller fuktiga platser.
- Blanda inte nya och gamla batterier.
- Se till att inte främmande föremål kommer in i fjärrkontrollens hölje, särskilt inte i batterifacket.
- Utsätt inte DVD-spelarens sensor för direkt solljus eller annan stark ljuskälla. Det kan leda till att den inte fungerar på rätt sätt.
- Ta ur batterierna om du inte kommer att använda fjärrkontrollen på ett tag, för att inte riskera att batterierna börjar läcka.

DVD-spelare

230 VAC 50Hz

6. Placering

- Ventilationen får inte försämrats genom att täcka ventilationsöppningarna med tidning, duk, gardin etc.
- Föremål med öppen låga som t.ex. ljusstakar får inte placeras på DVD-spelaren.
- Utsätt inte apparaten för vatten eller annan droppande vätska, placera inte vaser e.dyl på DVD-spelaren.
- Ställ inte TV-apparat eller andra tunga saker på DVD-spelaren.

7. Anslutningar

7.1 Allmänt

Anslut alltid alla kablar innan de olika enheterna startas.

Numren i parentes motsvarar nummer på front- och bakpanel kontakter, sida 4.

7.2 Standardanslutning

7.2.1 Om din TV har SCART-anlutning

Använd SCART-kabel och TV-antennkabel enligt bilden.

1. Anslut antennkabeln i Antenn-uttaget (nummer 30, sida 4) på DVD-spelaren.
2. Anslut den medföljande antennkabeln mellan uttaget (29) på DVD-spelaren och antenningången på TV-apparaten.
3. Anslut SCART-kabeln mellan SCART-uttagen på TV och DVD-spelare.

- Överföring med SCART-kabel ger god bild- och ljudkvalitet.
- Välj TV-apparatens AV-kanal.

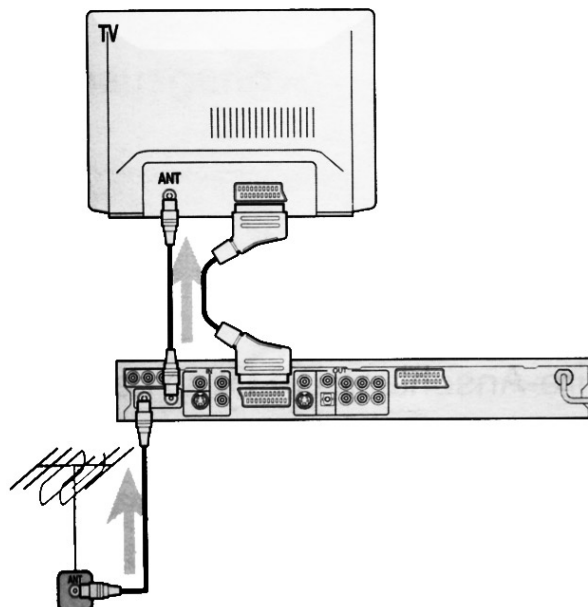

7.2.2 Om din TV har Component Video-anlutning

Använd videokabel enligt bilden.

1. Anslut antennkabeln i antennuttaget (30) på DVD-spelaren.
2. Anslut den medföljande antennkabeln mellan uttaget (29) på DVD-spelaren och antenningången på TV-apparaten.
3. Anslut en ända av den medföljande videokabeln till den grön/blå/röda anslutningen Component-videoutgången (17) på DVD-spelaren och den andra änden till AV- eller videoingången på TV-apparaten.
4. Anslut en ända av den medföljande audiokabeln till Audio Out L och R (22) på DVD-spelaren och den andra änden till audioingången på TV-apparaten (oftast röd och vit.)

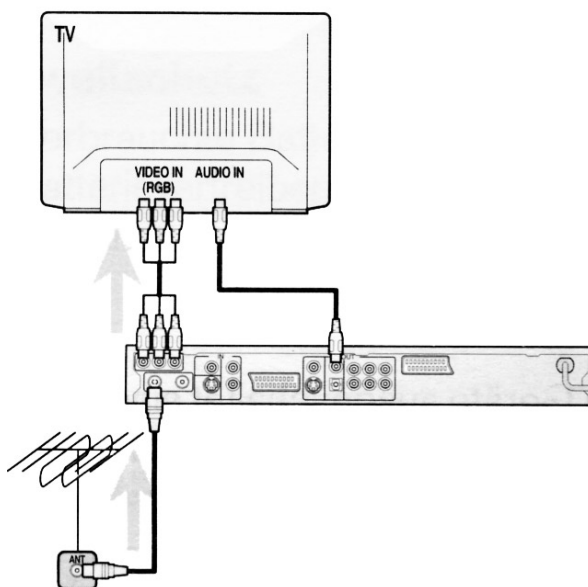

7.3 Anslut andra enheter

Anslut satellitmottagare, videobandspelare, dekoder till DVD-spelarens ingång etc.

Anslut till SCART IN (23) från satellitmottagare, videobandspelare, dekoder etc. och SCART OUT (27) till TV.

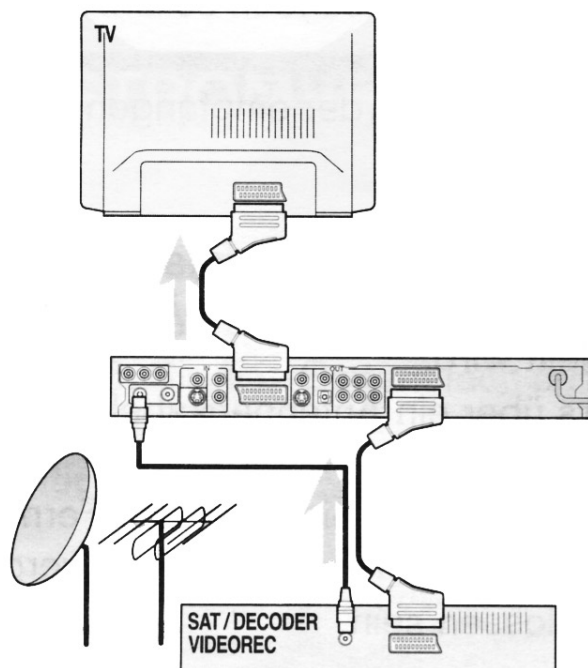

7.3 Anslut andra enheter (forts.)

7.3.1 Videokamera och PC

Använd AV1 och AV2 eller någon av s-videoingångarna.

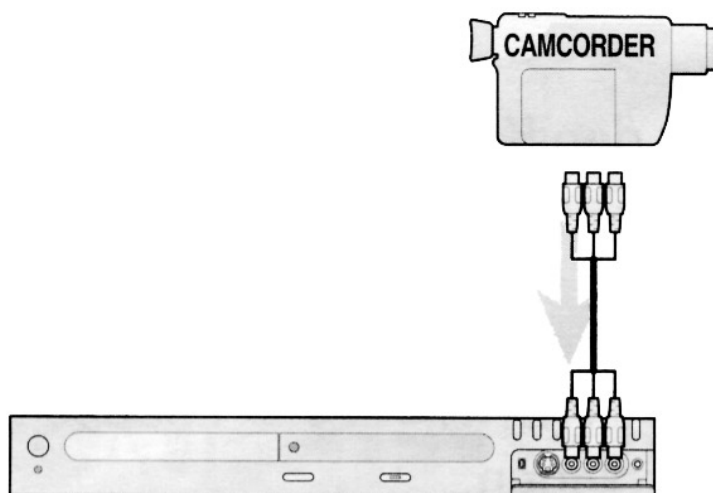

7.3.2 DV-kamera

Använd firewire-ingången DV IN (13) på framsidan.

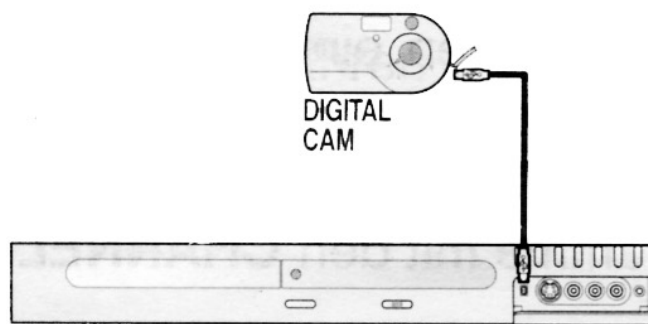

7.3.3 Utgång från DVD-spelaren

Du kan föra över spår eller program från DVD-spelaren till PC, videokamera, videobandspelare etc. Använd s-video (26) och L/R AUDIO OUT (22).

DVD-skivor som hyrs och köps är oftast försedda med ett kopieringsskydd. Det är olagligt att kopiera en kopieringsskyddad DVD-skiva. Ett meddelande visas på skärmen om du försöker kopiera: **Recording Prohibited** (inspelning förbjuden).

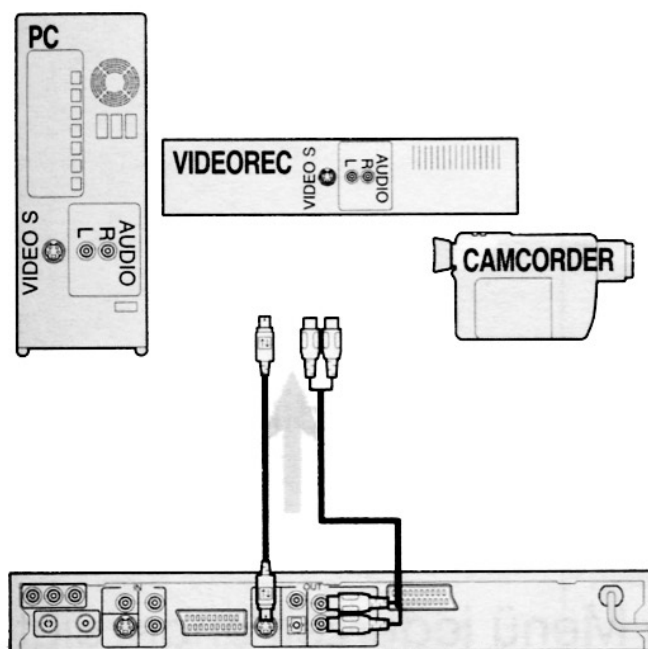

7.4 Ljudåtergivning

7.4.1 Anslut passiva surround-system till DVD-spelaren

Passiva surround-system kan styras av den inbyggda Dolby Digital 5.1-dekodern i DVD-spelaren. Anslut hemmabiosystemet till L, R, CEN, SUB, LS och RS (22) på baksidan.

Obs! I **Setup**-menyn (huvudmenyn) måste funktionen **Downmix** stå i läge **Off** för att ge rätt surround-återgivning. Se **Högtalarinställningar**.

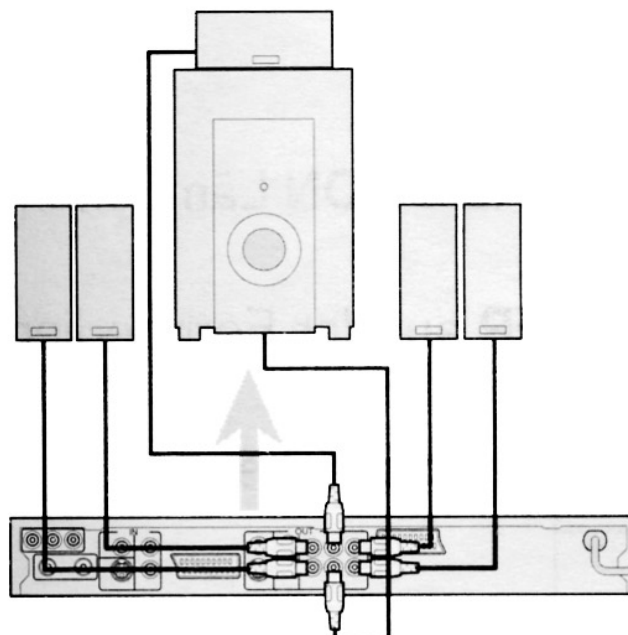

7.4.2 Digital ljudutgång

DVD-spelaren har två digitala ljudutgångar, en koaxialutgång och en optisk utgång (21, 25) för anslutning till din förstärkare med digital ingång eller till ett aktivt surround-system.

Obs! I **Setup**-menyn (huvudmenyn) måste funktionen **Digital Out** stå i läge **On**. Se **Ljudinställningar**.

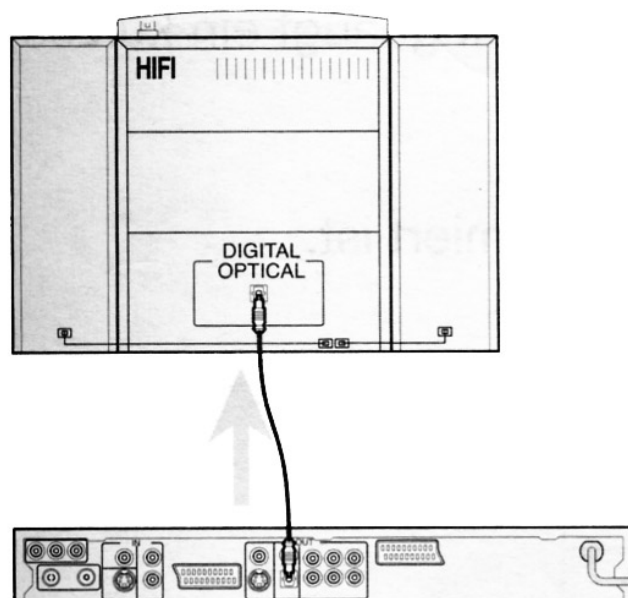

7.4.3 Stereoutgång

Använd **L**- och **R**-uttagen (22) för anslutning till stereoförstärkare.

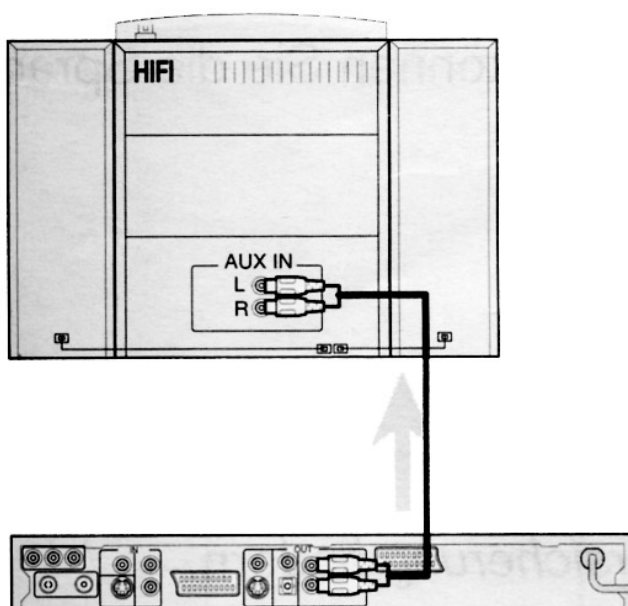

8 Kanalinställningar

TV-kanalerna måste vara rätt inställda för att kunna spela in TV-program. Man kan även använda externa signalkällor genom att koppla in dom via DVD-spelarens audio/video ingångar, se kapitel 9.2.1.

Du kan ta bort kanaler som har dålig mottagning eller sådana som du inte vill använda. Alla kanaler som har hittats visas i ”Channel List” där har du möjlighet att ta bort oönskade kanaler, flytta deras position och namnge dom.

1. Tryck på **Setup**-knappen (9) på fjärrkontrollen. Huvudmenyn visas på skärmen.
2. Välj **Setup Menu** med pilknapparna (13, 19).
3. Bekräfta genom att trycka på höger pilknapp. (17)



4. Välj **Recording Setup** med pilknapparna (13, 19).
5. Bekräfta genom att trycka på **ENTER**. (16)

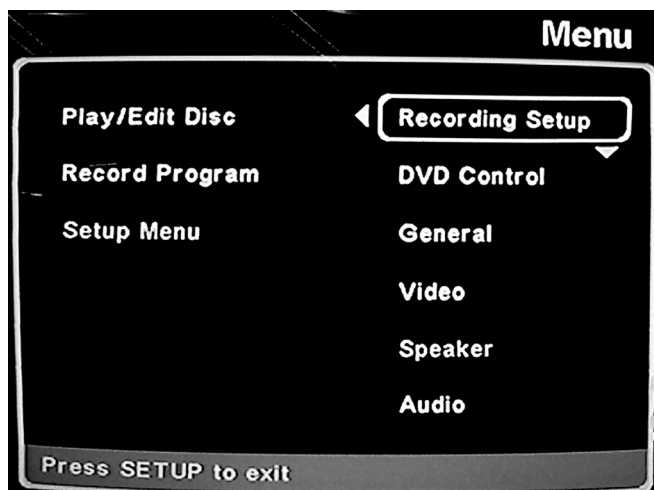

6. Välj **Channel Setup** med pilknapparna (13, 19).
7. Bekräfta genom att trycka på höger pilknapp. (17)

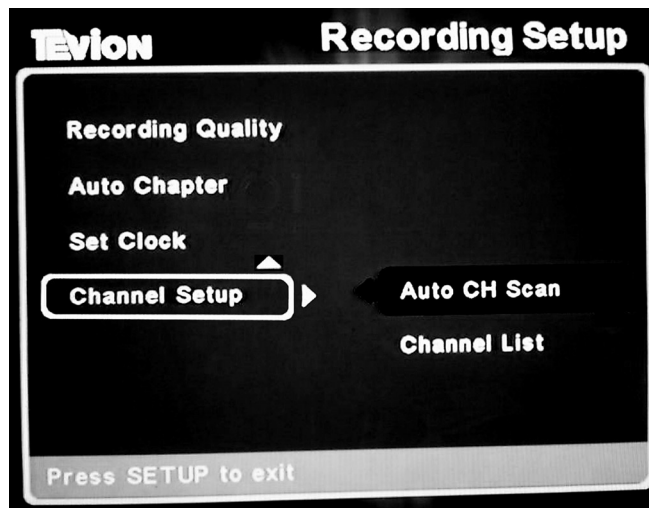

I **Channel Setup** –undermeny kan du välja mellan:

- **Auto CH Scan** (automatisk kanalsökning)
- **Channel List** (kanallista)

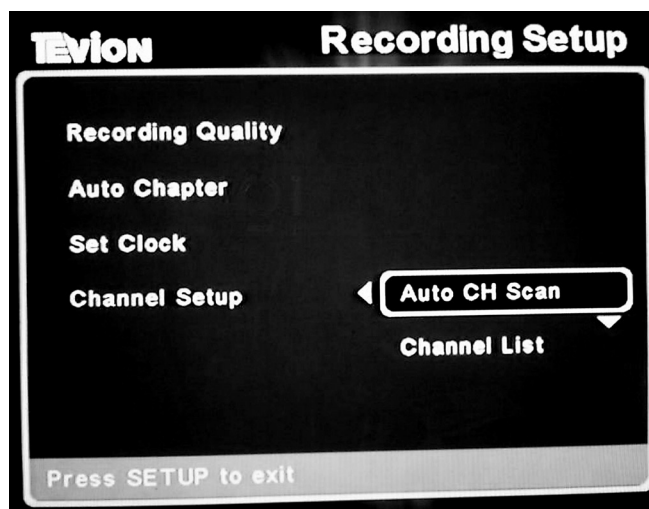

Auto CH Scan (automatisk kanalsökning)

1. Välj **Auto CH Scan** och tryck på **ENTER** (16) för att starta den automatiska stationssökningen.

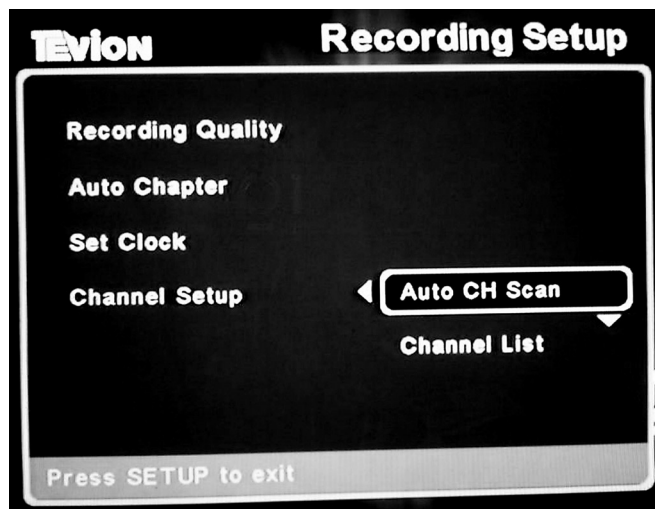

2. Under tiden som sökningen pågår visas "Scanning" i dialogrutan.

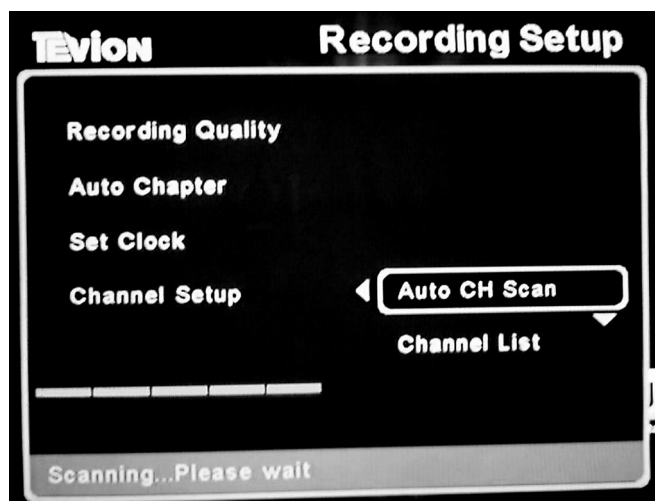

3. När sökningen är klar visas "Total Channels Found..." och hur många kanaler som har hittats.



Channel List (kanallista)

När stationssökningen är klar, listas alla hittade kanaler i **Channel List** (kanallista).

1. Välj **Channel List** med pilknapparna (13, 19).
2. Bekräfta med **ENTER** (16).

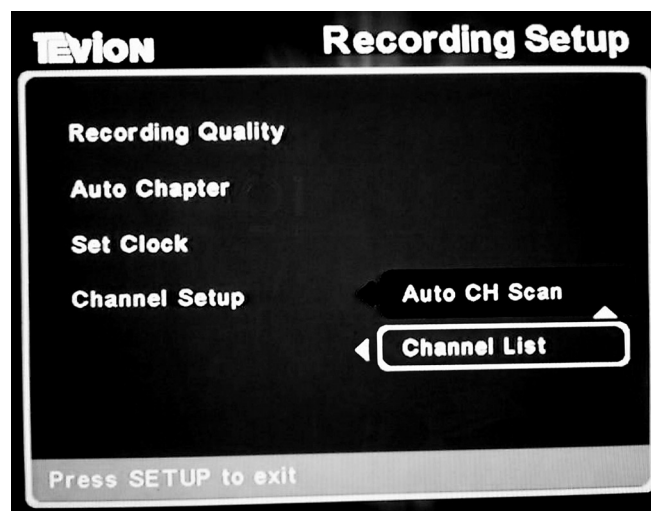

3. Välj kanal med pilknapparna (13, 19).
4. Bekräfta med **ENTER** (16).

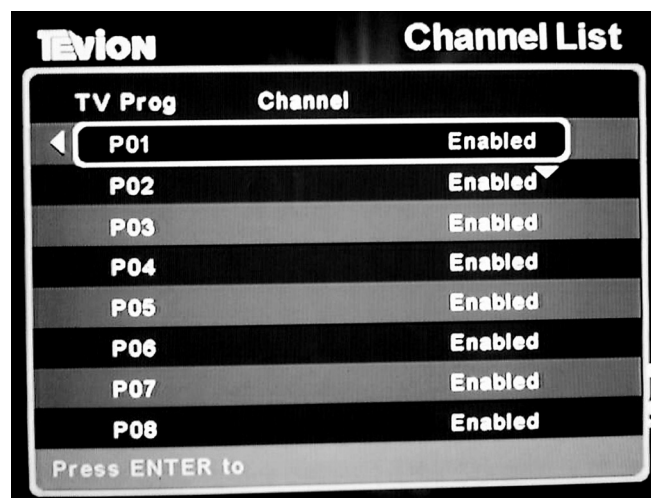

5. Välj önskad funktion med pilknapparna (13, 19). Du kan välja mellan:

- **Edit Name** (namnge en kanal)
- **Move To** (flytta en kanal i listan)
- **Enable/Disable** (aktivera/avaktivera en kanal)
- **Exit** (tillbaka till kanallistan)

För att namnge en kanal:

1. Markera **Edit Name** och bekräfta med **ENTER**.

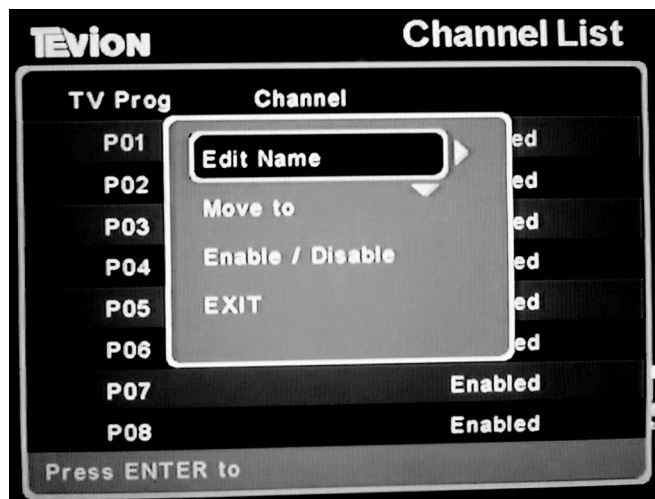

2. Markera **Type Name** och bekräfta med **ENTER**.

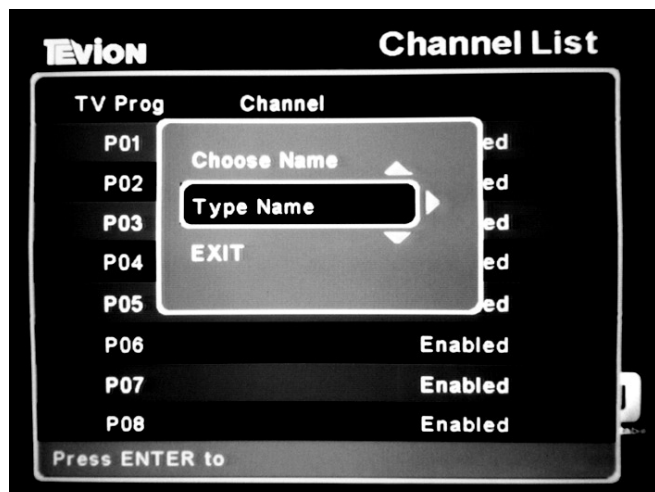

3. Markera de bokstäver och siffror som du önskar.



4. Avsluta med att markera **Done** och bekräfta med **ENTER**.

För att flytta en kanal i listan:

1. Markera **Move To** (från undermenyn i punkt 5 på sida 11) och bekräfta med **ENTER**.



2. Tryck på piltangenterna upp/ner (13/19) och markera den plats som du önskar flytta kanalen till i listan.

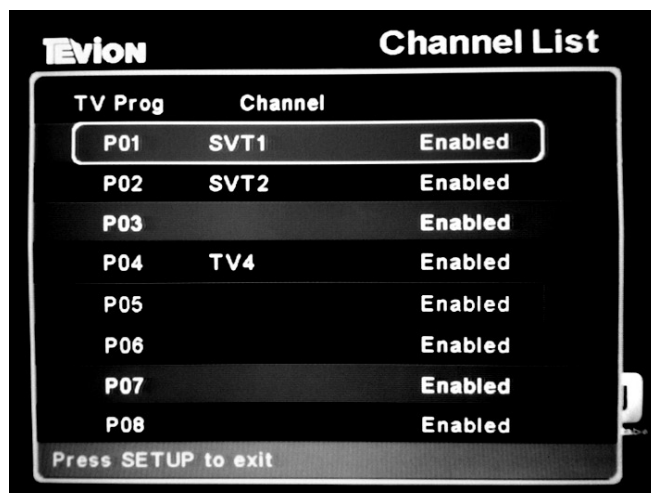

3. Bekräfta kanalens ny plats med **ENTER**.

För att aktivera/avaktivera en kanal:

1. På höger sida i kanallistan ser man vilka kanaler som är aktiverade (enable) eller inte aktiverade (disable).

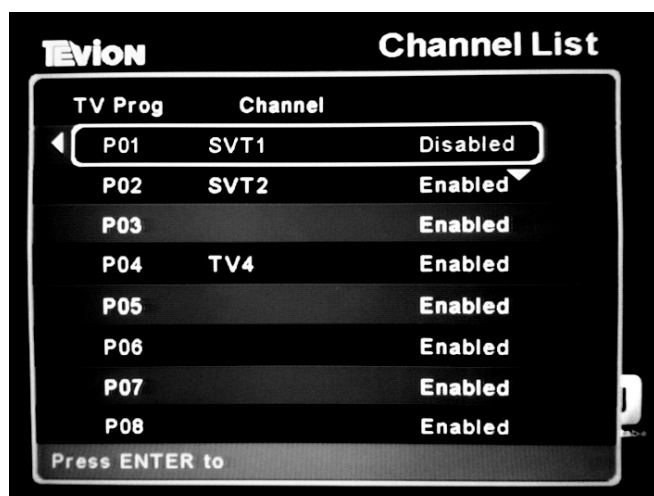

För att komma tillbaka till kanallistan:

1. Välj **EXIT** (från undermenyn i punkt 5 på sida 11) och bekräfta med **ENTER**.

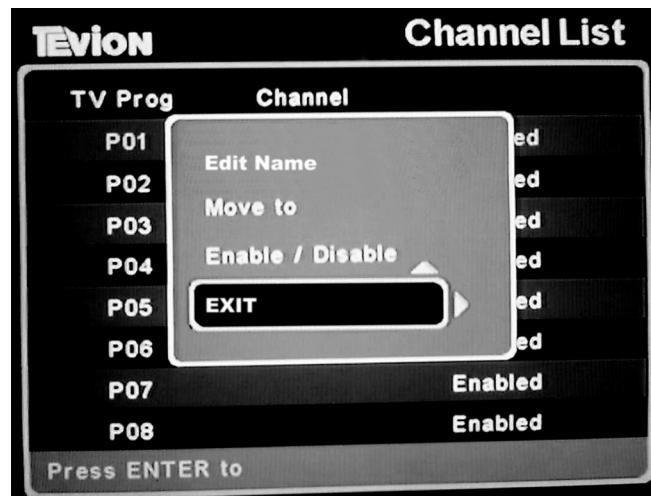

2. Välj kanal du vill aktivera/avaktivera med pilknapparna (13, 19) och bekräfta med **ENTER**.
3. Välj **Enable/Disable** och bekräfta med **ENTER**.

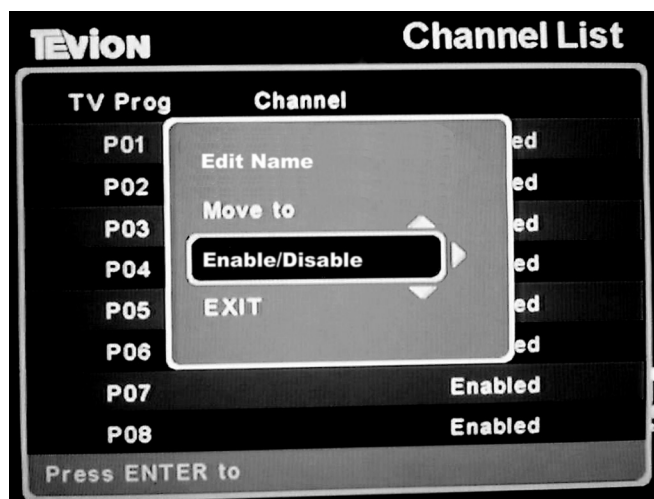

4. För att ta bort en kanal från kanallistan, välj **Disable** med pilknapparna (13, 19). Annars väljer du **Enable**.
5. Bekräfta med **ENTER**.

9. Huvudmeny

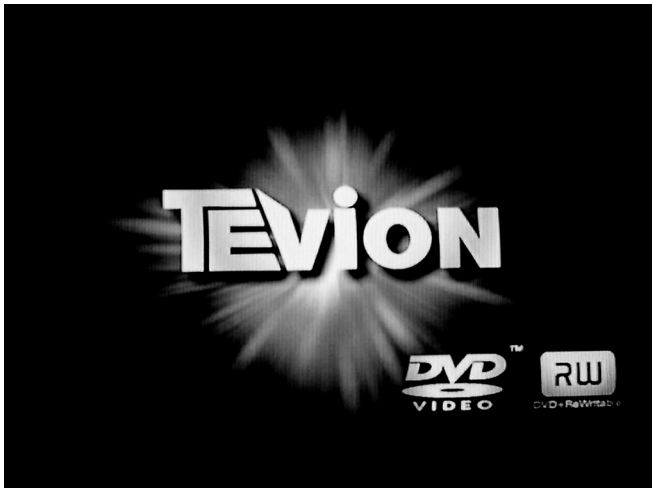

När startbilden ovan visas har du anslutit kablarna rätt och kan börja ställa in DVD-spelaren.

Numren i parentes motsvarar nummer på fjärrkontrollen, sida 5.

Tryck på **SETUP** (nummer 9 på sida 5) på fjärrkontrollen för att gå in i huvudmenyn.

I huvudmenyn finns följande underavdelningar:

- **Play/Edit disc** (spela/redigera skiva, kapitel 9.1)
- **Record program** (spela in program, kapitel 9.2)
- **Setup meny** (inställningar, kapitel 9.3)

Flytta mellan menyerna med piltangenterna (13, 15, 17, 19) på fjärrkontrollen och välj/bekräfta med **ENTER** (16).

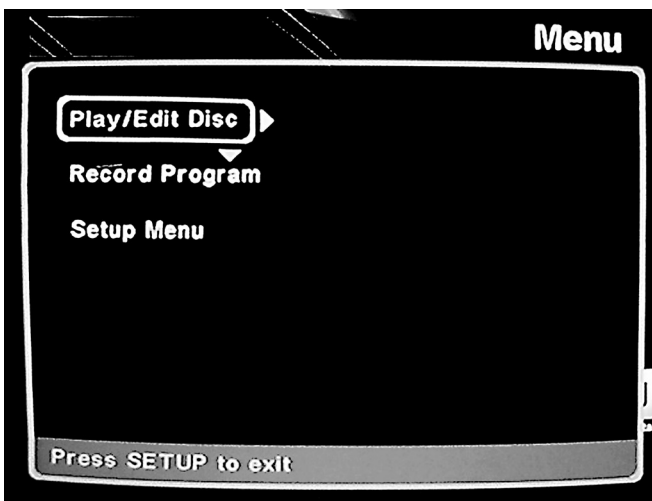

9.1 Play/Edit disc (Spela/redigera skiva)

1. Tryck på **SETUP** (9) på fjärrkontrollen för att gå in i huvudmenyn.
2. Stega upp/ner med knapparna (13, 19) och markera **Play/Edit Disc**.
3. Bekräfta genom att trycka **ENTER** eller på högra pilknappen (17).



I **Play/Edit Disc** kan du göra följande inställningar:

- **Play/Edit titles** (Spela upp/redigera titlar)
- **Edit Disc** (Redigera skiva)



9.1.1 Play/Edit Titles (Spela upp/redigera titlar)

1. Välj **Play/Edit titles** och bekräfta med **ENTER**.



2. Välj önskad titel (spår) med pilknapparna (13, 19).
3. Tryck på **Edit** för att redigera titlarna.



Redigeringsmöjligheterna är:

- **Play Title** (spela titel)
- **Title Delete** (radera titel) (endast DVD+RW)
- **Title Rename** (byt namn)
- **Cancel** (ångra redigering)



9.1.1.1 Play Title (spela titel)

Spelar valt titel (spår).

Obs! Du kan även trycka på **Play/Pause** -knappen redan i **Title**-menyn för att spela upp det valda avsnittet direkt.

1. Välj **Play Title**.
2. Bekräfta med **ENTER**.



3. Valda avsnittet spelas upp.

9.1.1.2 Title Delete (radera titel)

Raderar valt titel (spår).

1. Välj **Title Delete**.
2. Bekräfta med **ENTER**.



3. Valda avsnittet raderas.

9.1.1.3 Title Rename (byt namn)

Ger valt titel (spår) ett nytt namn.

1. Välj **Title Rename** och bekräfta med **ENTER**.



2. Ange nytt namn genom att välja bokstäver med pilknapparna (13, 15, 17 och 19) och **ENTER**.



3. Bekräfta nya namnet genom att välja **Done** och trycka på **ENTER**.

9.1.1.4 Cancel (ångra redigering)

1. Välj **Cancel** och bekräfta med **ENTER**.



9.1.2 Edit Disc (Redigera skiva)

Välj **Edit Disc** och bekräfta med **ENTER** på fjärrkontrollen för att öppna inställningarna.



Välj önskad funktion med piltangenterna på fjärrkontrollen och bekräfta med **ENTER**.

- **Format disc** (formatera skiva) Används då man vill vara helt säker på att skivan raderas helt från eventuella fragment av innehållsförteckningen som annars kan finnas kvar vid en vanlig radering (erase disc)(endast DVD+RW).
- **Erase disc** (radera tidigare inspelning) (endast DVD+RW).
- **Finalize Disc** (endast för DVD+R skivor), stäng DVD+R-skivan så att den ska kunna spelas på en annan DVD-spelare. (Ytterligare inspelningar kan inte göras.)
- **Rename disc** (ändra namnet på skivan).
- **Protect disc** (skrivskydd) skydda hela skivan mot oavsiktlig inspelning.

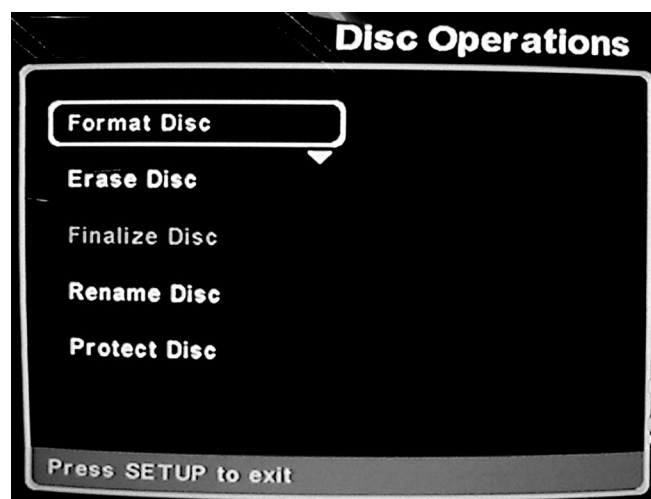

Obs! Edit Disc är möjlig endast när en DVD + R/RW-skiva är i skivfacket. Du måste trycka på stop två gånger innan du kan redigera skivan i Edit Disc.

9.2 Record Program (inspelning)

1. Tryck på **SETUP** (9) på fjärrkontrollen för att gå in i huvudmenyn.
2. Stega upp/ner med knapparna (13, 19) och markera **Record Program**.
3. Bekräfta genom att trycka **ENTER** eller på högra pilknappen (17).

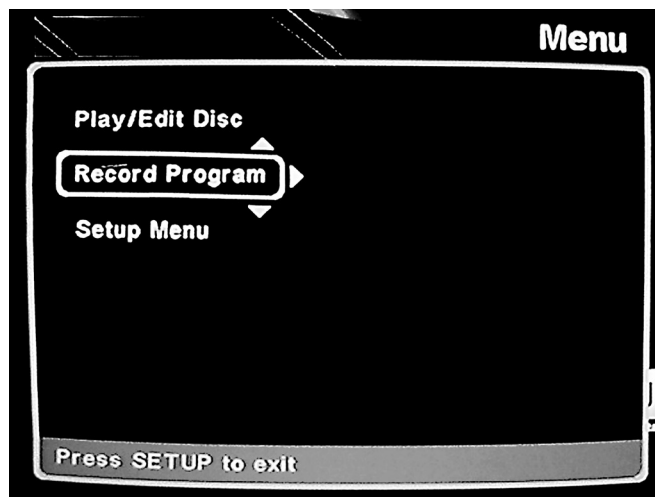

9.2.1 Record status

Nollställ alla inspelningsinställningarna innan inspelning börjar.

1. Markera **Record Status**.
2. Bekräfta genom att trycka på **ENTER**.
3. Gör alla nödvändiga inställningar.



I **Record Program** kan du göra följande inställningar:

- **Record status**
- **ShowView** (Timerinspelning med ShowView)
- **Record List** (Inspelningslista)



I **Record Status** kan du göra följande inställningar:

- **Record Time** (timerinspelning)
- **How Often** (Hur ofta)
- **VPS** (Informationssignaler från TV-sändaren, förseningar etc.)
- **Input Source** (Programkälla)
- **Channel** (TV-kanal)
- **Record Mode** (Inspelningskvalitet)
- **Title** (titel)



9.2.1.1 Record Time (timerinspelning)

Innan inspelningen kan starta måste du ange när den ska börja inspelningen.

1. Markera **Record Time** och bekräfta genom att trycka på **ENTER**.



2. Välj start- och stopptid med de numeriska knapparna (32).
3. Bekräfta genom att markera **Done** och tryck på **ENTER** (16) på fjärrkontrollen.

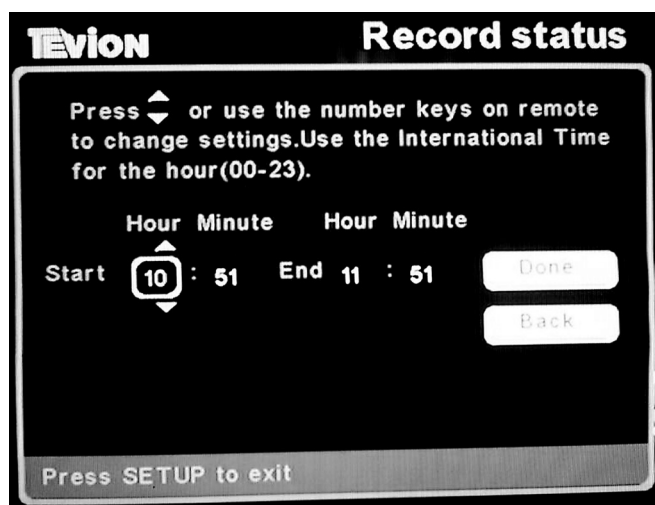

2. Välj **Repeat** (repetera) eller **Once** (endast en inspelning).
3. Markera **Continue** och tryck på **ENTER**.

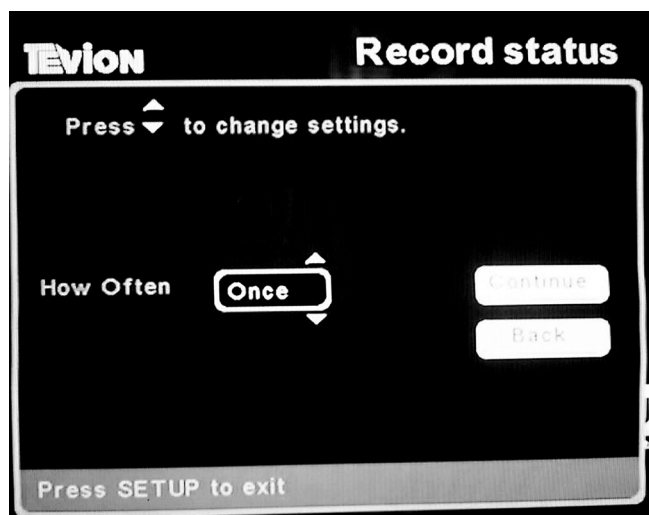

Om **Once** har valts öppnas inställningarna för engångsinspelning: Ställ in önskad inspelningsstart med de numeriska knapparna (32). Markera sedan **Done** och tryck på **ENTER** (16). Annars markera önskade inspelningsdagar och tryck **ENTER**. Markera sedan **Done** och tryck **ENTER** (16).

9.2.1.2 How Often (Hur ofta)

Innan inspelningen kan börja måste du ange hur ofta den ska börja inspelningen. Det finns två val.

1. Markera **How Often**. Bekräfta genom att trycka på **ENTER**. (Se bilden till upp och höger.)

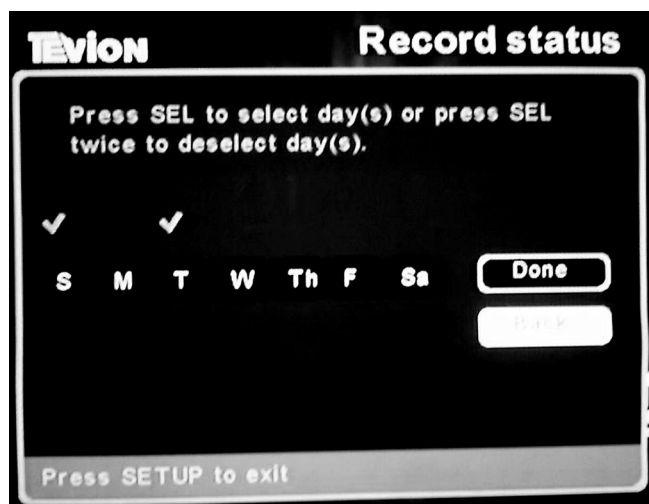

9.2.1.3 VPS (Informationssignaler från TV-sändaren, förseningar etc.)

(endast om TV-stationen sänder ut den informationen)
Ställ in **VPS On** i **Record status**. Då börjar scanning efter försenad starttid etc. av TV-kanalen innan inspelningen börjar.

1. Markera **VPS**. Bekräfta genom att trycka på **ENTER**.



2. Välj **ON** (på) eller **OFF** (av).
3. Markera **Done** och tryck på **ENTER**.

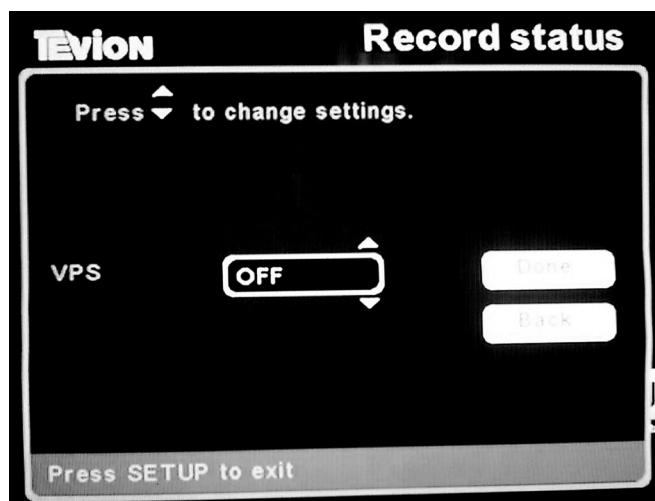

Obs! För att kunna ställa in **VPS On** måste **Input source** vara ställd på **Tuner**. I **VPS off**- läge kan du välja andra programkällor (**Input source**).

9.2.1.4 Input Source (programkälla)

Innan inspelningen kan börja måste du ange från vilken programkälla du ska spela in.

1. Markera **Input Source**. Bekräfta genom att trycka på **ENTER**.



2. Välj mellan följande programkällor:

- SCART RGB
- SCART CVBS
- S Video 1
- CVBS 1
- S-Video 2
- CVBS 2
- DV-IN
- Tuner

3. Markera vald programkälla.
4. Markera **Done** och tryck på **ENTER** (16).

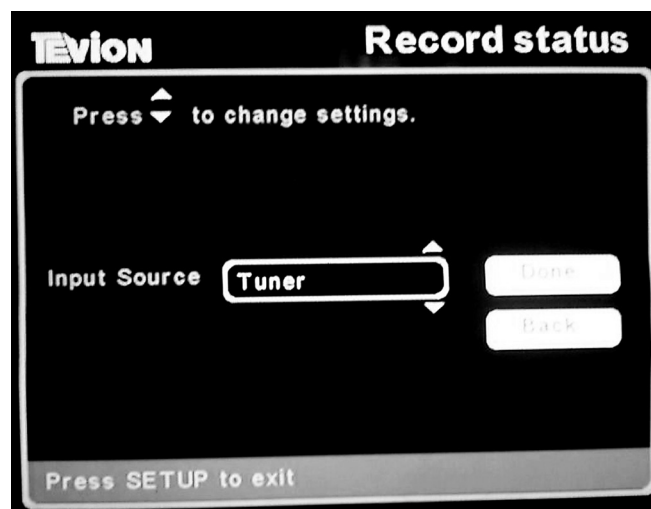

9.2.1.5 Channel (TV-kanal)

Om programkällan för inspelningen är Tuner ska en TV-station ställas in. Du kan välja mellan kanalerna 1 till 50.

1. Markera **Channel**. Bekräfta genom att trycka på **ENTER**.



2. Ställ in önskad TV-kanal med pilknapparna (13, 19).
3. Bekräfta genom att markera **Done** och sedan trycka på **ENTER** (16).

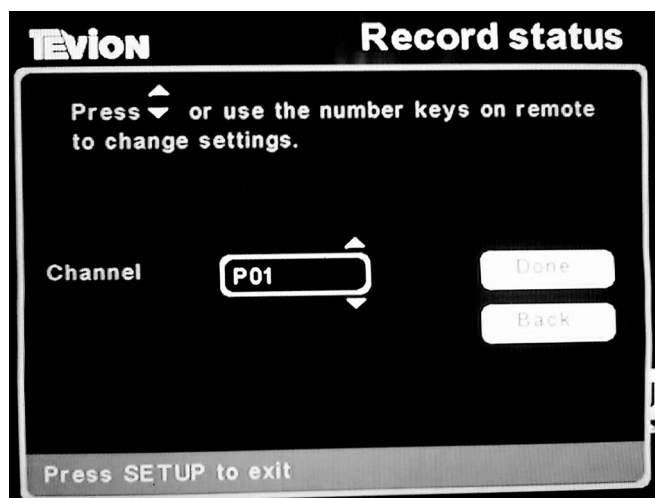

Obs! Om du ställer in fel kanal visas meddelandet: **The channel selected is either not available or inactive.**

9.2.1.6 Record Mode (inspelningskvalitet)

Du har möjlighet att välja inspelningskvalitet, det finns 5 olika nivåer.

1. Markera **Record Mode**. Bekräfta genom att trycka på **ENTER**.



2. Välj önskad inspelningskvalitet med pilknapparna (13, 19).
 - HQ (60 min) (Högsta inspelningskvalitet)
 - SP (120 min)
 - LP (180 min)
 - EP (240 min)
 - EP+ (360 min) (Lägsta inspelningskvalitet)
3. Bekräfta genom att markera **Done** och sedan trycka på **ENTER**.

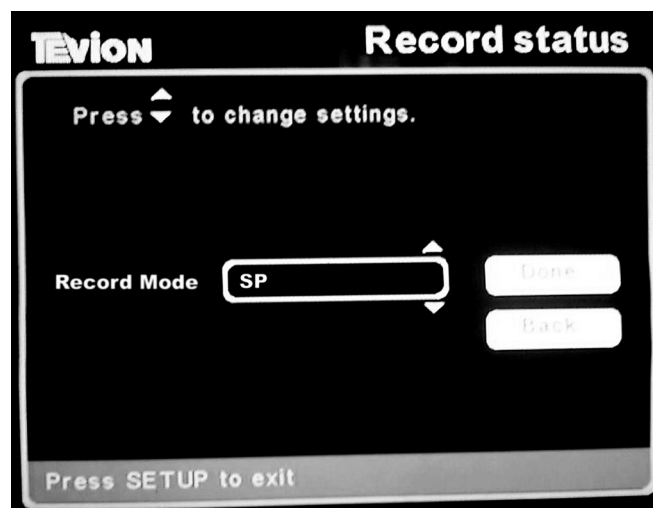

9.2.1.7 Title (titel)

Här kan du välja titel på det som spelas in.

1. Markera **Title**. Bekräfta genom att trycka på **ENTER**.



2. Tryck på **ENTER** om du önskar redigera titelnamnet.



3. Ange nytt namn genom att välja bokstäver med pilknapparna (13, 15, 17 och 19) och **ENTER**. Bekräfta nya namnet genom att välja **Done** och trycka på **ENTER**.
4. Bekräfta redigeringsdialogen med **Done** och **ENTER**.



Avsluta inspelningsinställningarna genom att markera **Done** och sedan trycka på **ENTER**.

9.2.2 Show View (Timerinspelning med Show View)

Tack vare detta system behöver du inte göra alla inställningar före inspelning från TV-kanal. All information som DVD-spelaren behöver för inspelning ligger i den 9-siffriga ShowView-koden som visas i programtablåerna i tidningar etc.

Följ anvisningarna:

1. Tryck på **SETUP**-knappen på fjärrkontrollen för att öppna huvudmenyn.
2. Markera **Record Program** och bekräfta med höger pilknapp (17).
3. Markera **ShowView** och tryck på **ENTER**.



4. Skriv hela ShowView-koden från tidningen och tryck sedan på vänster pilknapp (15). Om inget kanalnummer kommer upp vid "Channel" måste man manuellt ange vilken kanal som ska spelas in.

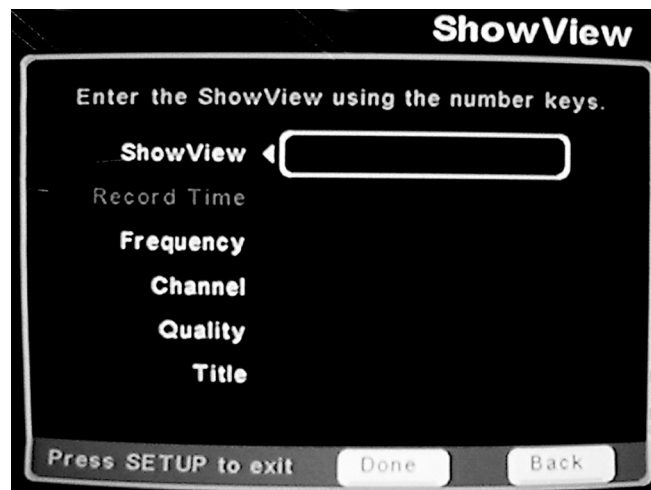

8.2.2 ShowView (forts.)

5. Markera **Done** och tryck på **ENTER**.
6. Den avkodade informationen visas. Du kan när som helst redigera den inlästa informationen och även definiera frekvens, kanal, kvalitet och titel.
7. Tryck på **Setup** för att avsluta.
8. Ladda skivfacket med en inspelningsbar DVD-skiva som inte är skrivskyddad. Skivan kontrolleras av DVD-spelaren.
9. Stäng av med Standby-knappen (4). Inspelningen kommer endast att ske om DVD-spelaren har stängts av med Standby-knappen.



Obs! ShowView-funktionen (inspelningen) kan inte stoppas med stoppknappen utan måste stoppas med Standby-knappen.

9.2.3 Record list (inspelningslista)

Alla inspelade program kommer att listas i "My record list". Du kan ta bort eller ändra programinställningar.

1. Markera **Record List**.
2. Bekräfta med **ENTER**.



3. Välj en inspelning du vill redigera med pilknapparna (13, 19) och bekräfta med **ENTER**.

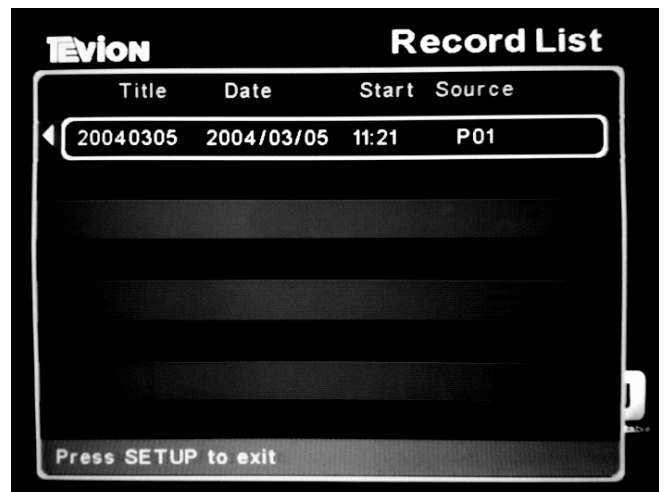

4. Välj mellan:
 - För att ta bort det valda programmet, markera **Clear** och tryck på **ENTER**.
 - För att ändra programinställningen, markera **Edit** och tryck på **ENTER**. Se kapitel 9.2.1 om hur man ändrar programinställningar.



9.3 Setup Menu (inställningar)

I **Setup Menu** kan du göra inställningar för nästan alla av DVD-spelarens funktioner.

1. Tryck på **SETUP**-knappen på fjärrkontrollen för att öppna huvudmenyn.
2. Markera **Setup Menu** och bekräfta med **ENTER**. (16)



9.3.1 Recording setup (inställningar för inspelningskvalitet, automatisk inspelningslängd, klocka, kanalinställning)

Här kan du göra inställningar för inspelningar.

1. Markera **Recording Setup**.
2. Bekräfta genom att trycka på **ENTER**.
3. Gör alla nödvändiga inställningar.

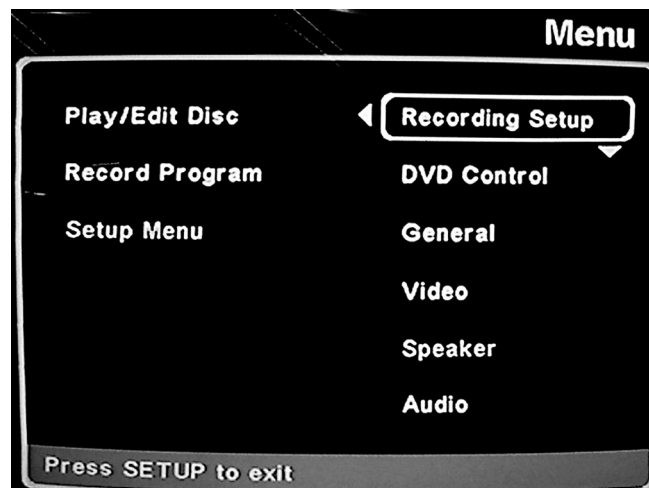

I **Setup Menu** i huvudmenyn finns inställningsmöjligheter för:

- **Recording setup** (inspelningskvalitet, automatisk inspelningslängd, klocka och kanalinställning)
- **DVD control** (skivmeny, ange önskad kameravinkel, menyspråk och föräldralås)
- **General** (OSD-menyspråk, återställning av fabriksinställningar)
- **Video** (TV-display, TV-system, val av videoutgång)
- **Speaker** (högtalarinställningar)
- **Audio** (inställningar för ljud)

I **Recording Setup** kan du göra följande inställningar:

- **Recording Quality** (inspelningskvalitet)
- **Auto Chapter** (automatisk kapitelmarkering)
- **Set Clock** (ställ in klockan)
- **Channel Setup** (inställningar för TV-kanaler)

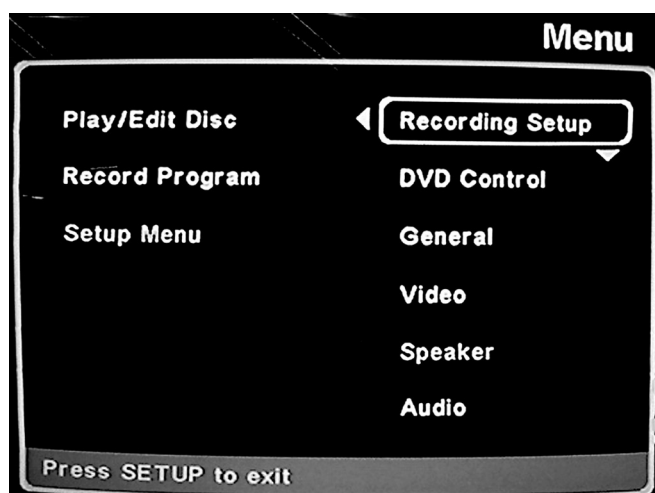

9.3.1.1 Recording Quality (inspelningskvalitet)

Du har möjlighet att välja inspelningskvalitet. Det finns 5 olika nivåer (högre kvalitet ger kortare speltid).

1. Markera **Recording Quality**.
2. Bekräfta genom att trycka på höger pilknapp. (17)

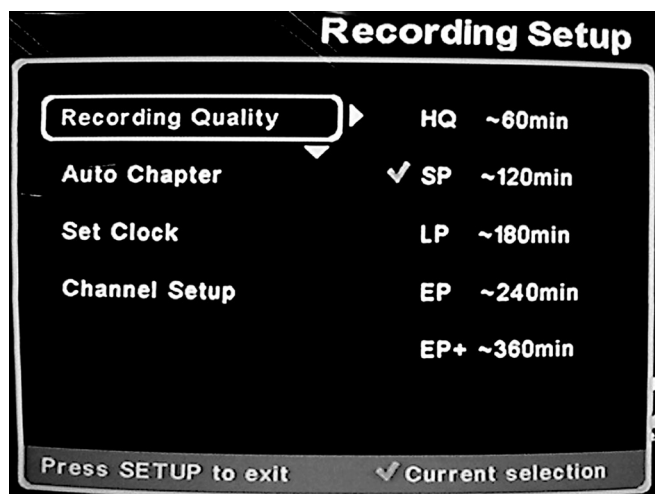

3. Ställ in önskad inspelningskvalitet med pilknapparna (13, 19) och välj med **ENTER**. (16) Välj mellan:
 - HQ (60 min)
 - SP (120 min)
 - LP (180 min)
 - EP (240 min)
 - EP+ (360 min)

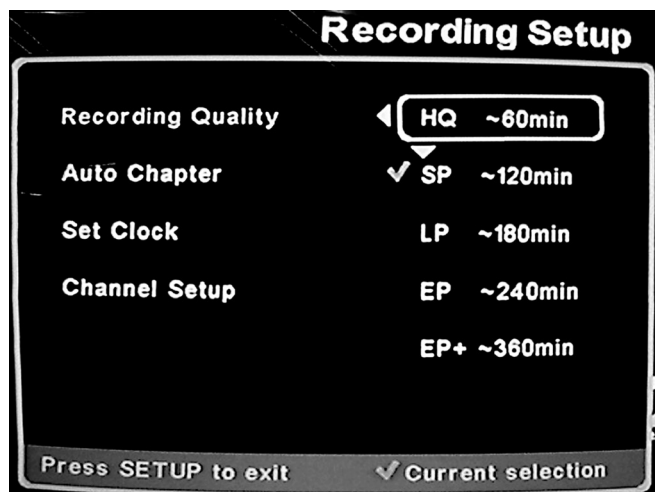

4. Bekräfta med vänster pilknapp (15) eller tryck **SETUP** (9) om du är färdig med inställningarna.

9.3.1.2 Auto Chapter (automatisk kapitelmarkering)

Ange hur lång inspelningstid det ska vara mellan kapitelmarkeringarna i en titel.

Om du t.ex. har valt Auto chapter: 2 minuter och spelar in ett program som är 5 minuter långt delas inspelningen automatiskt in i 3 kapitel.

1. Markera **Auto Chapter**.
2. Bekräfta genom att trycka på **ENTER**.

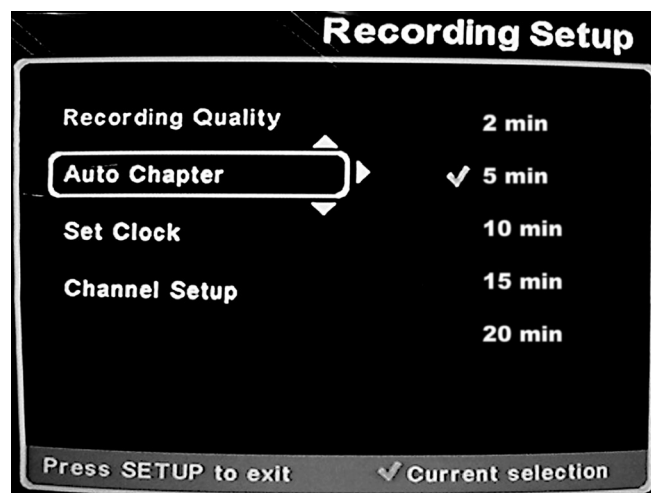

3. Ställ in önskad kapitellängd med pilknapparna och välj med **ENTER**. Välj mellan:
 - 2 min
 - 5 min
 - 10 min
 - 15 min
 - 20 min

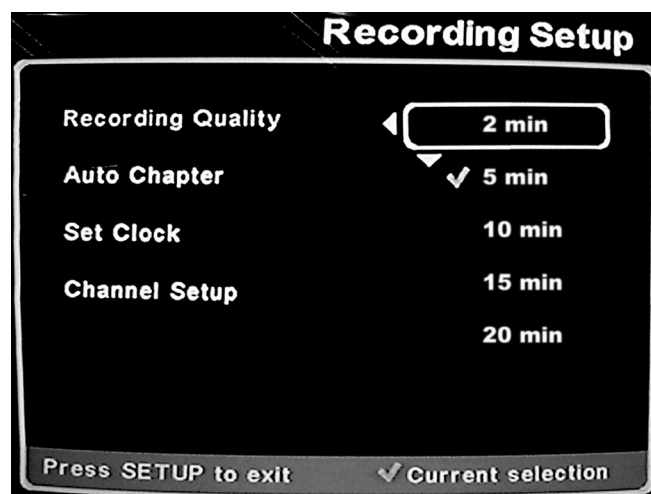

4. Bekräfta med vänster pilknapp (15) eller tryck **SETUP** (9) om du är färdig med inställningarna.

9.3.1.3 Set Clock (ställ in klockan)

Här kan du ställ in klockan. Det är viktigt att klockan är rätt inställd, därför att inspelningar sker enligt DVD-spelarens klocka.

1. Markera **Set Clock**.
2. Bekräfta genom att trycka på höger pilknapp. (17)

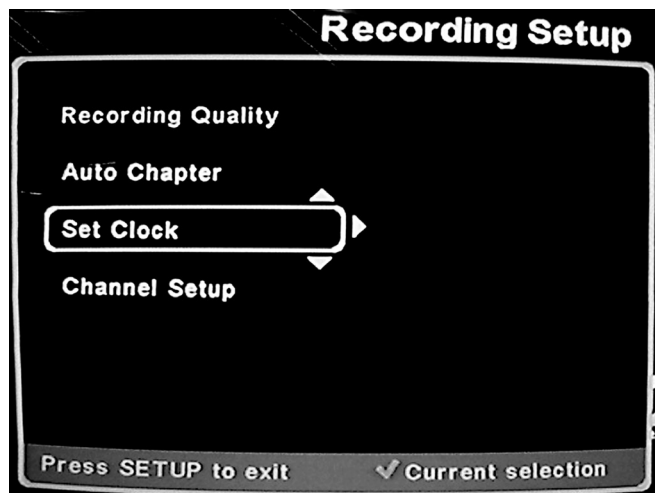

3. Flytta mellan rutorna med piltangenterna (15, 17) och ändra inställning med piltangenterna (13, 19) på fjärrkontrollen. Ställ in rätt tid och datum med de numeriska knapparna (32).



4. Bekräfta med **Done** och **ENTER**.

9.3.1.4 Channel Setup (kanalinställningar)

Använd den här funktionen för att göra en automatisk sökning av alla TV-kanaler som kan tas emot. Du kan ta bort kanaler som har dålig mottagning eller sådana som du inte vill använda. Alla kanaler som har hittats visas i "Channel List" där har du möjlighet att ta bort oönskade kanaler, flytta deras position och namnge dem.

1. Markera **Channel Setup**.
2. Bekräfta genom att trycka på höger pilknapp. (17)

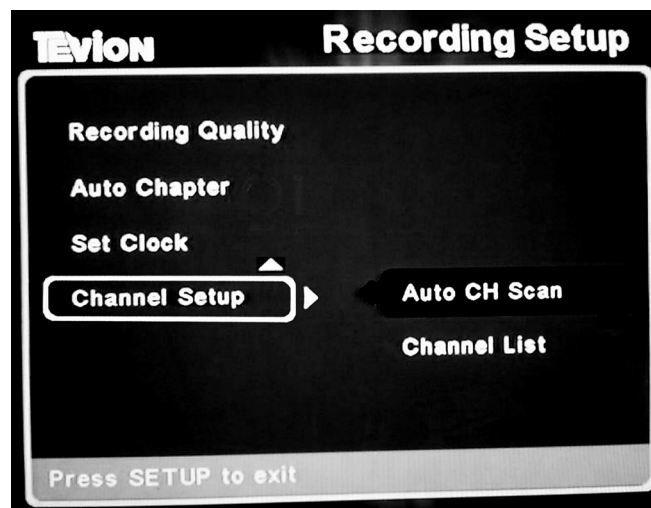

I **Channel Setup** –undermeny kan du välja mellan:

- **Auto CH Scan** (automatisk kanalsökning)
- **Channel List** (kanallista)

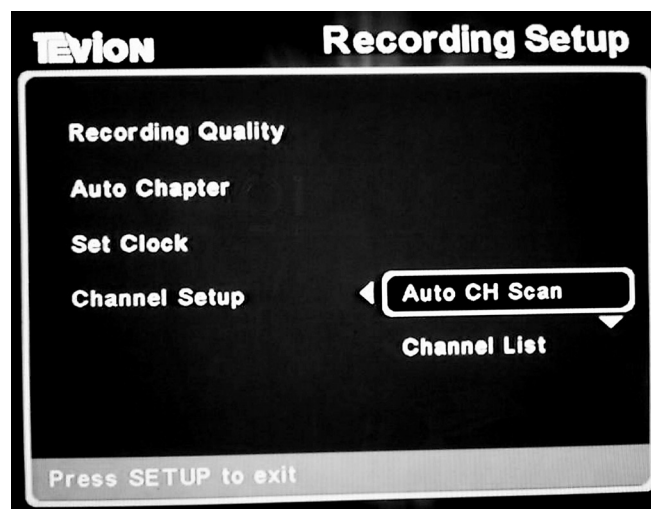

Se kapitel 8 om hur man gör kanalinställningar.

9.3.2 DVD Control Setup (DVD-inställningar)

Här kan du välja språk, kameravinklar och spärra olämpligt material.

1. Markera **DVD Control Setup**.
2. Bekräfta genom att trycka på **ENTER**.
3. Gör alla nödvändiga inställningar.

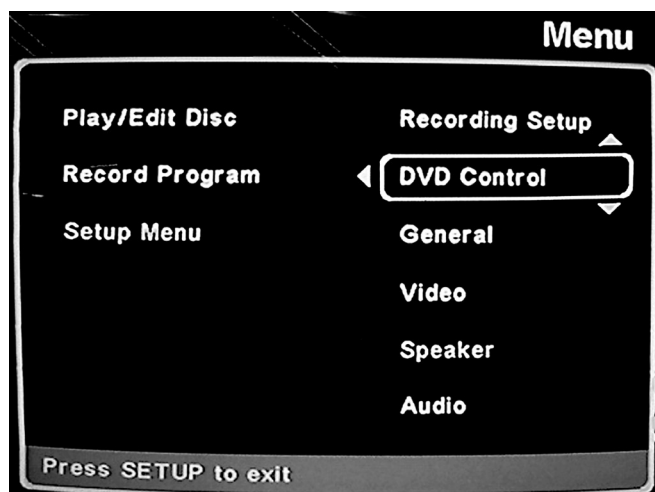

I DVD Control kan du göra följande inställningar:

- **Disc menu** (välj menyspråk för skivan)
- **Angle Mark** (kameravinklar)
- **Language Preference** (språkinställningar)
- **Parental Control** (spärra olämpligt material)



9.3.2.1 Disc menu (välj menyspråk för skivan)

Du kan välja menyspråk mellan tyska, engelska, holländska, franska eller italienska.

1. Markera **Disc Menu**.
2. Bekräfta genom att trycka på höger pilknapp. (17)



3. Välj önskad språk med pilknapparna (13, 19) och bekräfta med **ENTER**.



4. Tryck på vänster pilknapp (15) för att komma till tidigare meny.

9.3.2.2 Angle Mark (kameravinklar)

Välj olika kameravinklar (gäller endast vissa DVD-skivor).

1. Markera **Angle Mark**.
2. Bekräfta genom att trycka på höger pilknapp. (17)

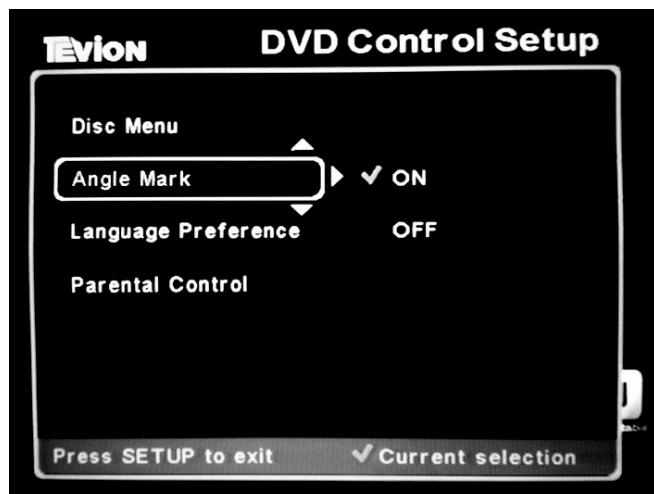

3. Välj önskad kameravinkel med pilknapparna (13, 19) och bekräfta med **ENTER**.
Obs! Dom flesta DVD-skivor har bara en kameravinkel att välja på, och då visas bara av/på alternativ.

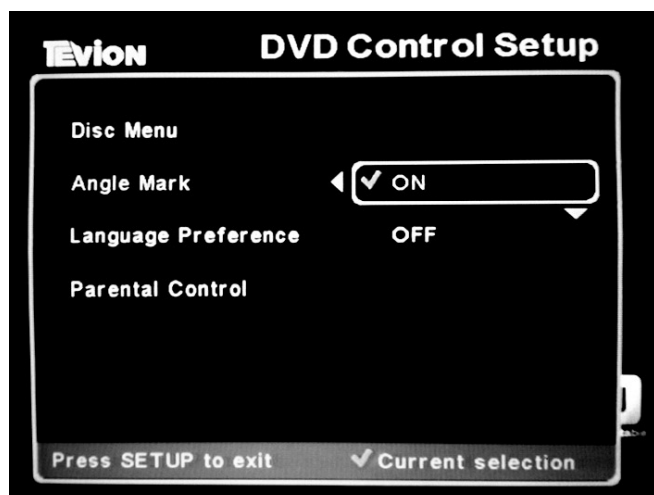

4. Tryck på vänster pilknapp (15) för att komma till tidigare meny.

9.3.2.3 Language Preference (språkinställningar)

Välj språk för textning. Välj mellan tyska, engelska, holländska, franska, italienska eller otextat.

1. Markera **Language Preferences**.
2. Bekräfta genom att trycka på höger pilknapp. (17)

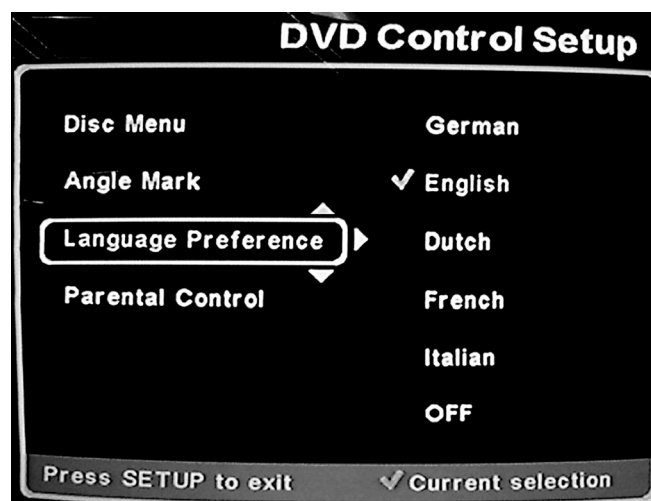

3. Välj önskad språk med pilknapparna (13, 19) och bekräfta med **ENTER**.



4. Tryck på vänster pilknapp (15) för att komma till tidigare meny.

9.3.2.4 Parental Control

Du kan ställa in önskade restriktioner åt barnen och förhindra att olämpliga filmer visas.

1. Markera **Parental Control**.
2. Bekräfta genom att trycka på höger pilknapp. (17)



I **Parental Control** kan du göra följande inställningar:

- **Choose Country** (välj land)
- **Choose Rating** (välj begränsning)
- **Set Password** (välj ett lösenord)

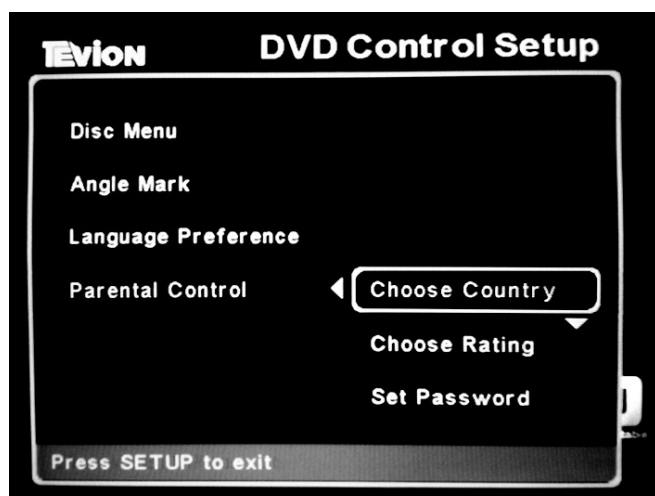

9.3.2.4 Parental Control: Choose Country (välj land)

1. Markera **Choose country**.
2. Tryck på **ENTER** (16).

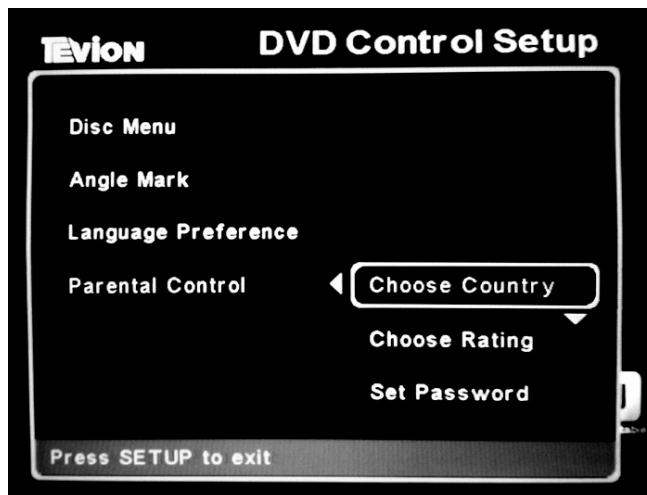

3. Inställningarna för lösenord visas, slå in det förinställda lösenordet 3308 och välj **Done**.



4. När du har skrivit lösenordet öppnas dialogrutan **Choose Country**.
5. Välj rätt land med upp/ner-knapparna (13, 19).
6. Tryck på **ENTER** (16) för att bekräfta.

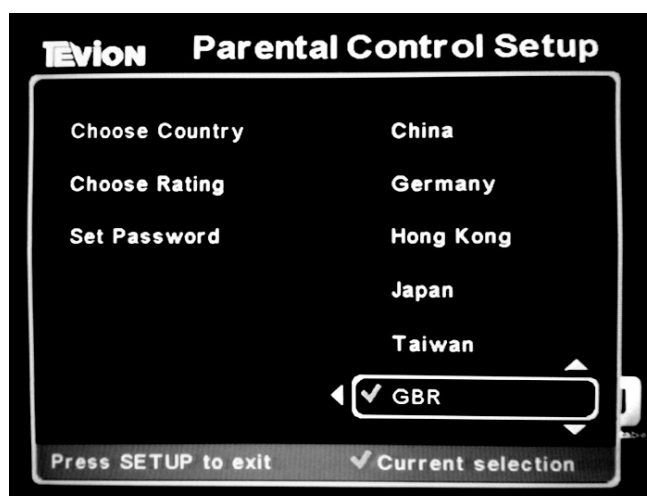

7. Tryck på vänster pilknapp för att komma till tidigare meny.

9.3.2.4 Parental Control: Choose rating (välj begränsning)

1. Markera **Choose rating** och tryck på **ENTER** (16).

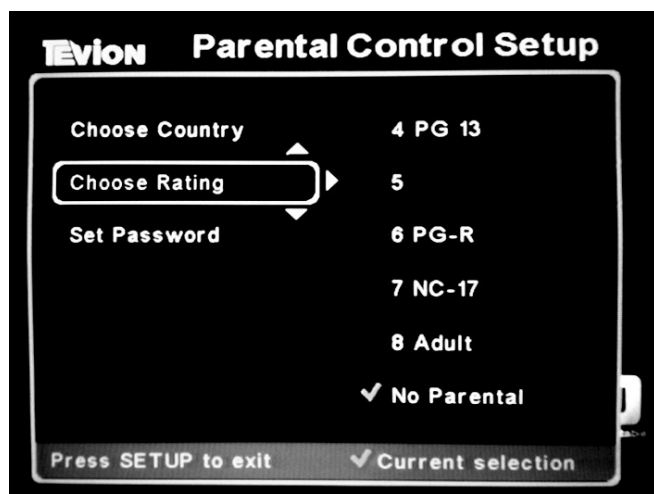

2. Inställningarna för lösenord visas, slå in det förinställda lösenordet **3308** och välj **Done**.



3. När du har skrivit lösenordet öppnas dialogrutan **Choose Rating**.
4. Välj begränsningen med upp/ner-knapparna (13, 19). Tryck på **ENTER** för att bekräfta.
5. Tryck på vänster pilknapp för att komma till tidigare meny.

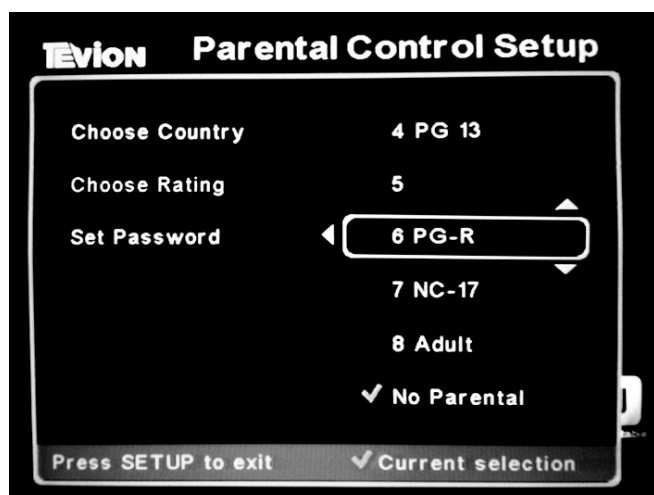

9.3.2.4 Parental Control: Set password (välj ett lösenord)

1. Markera **Set Password** och tryck på **ENTER** (16).

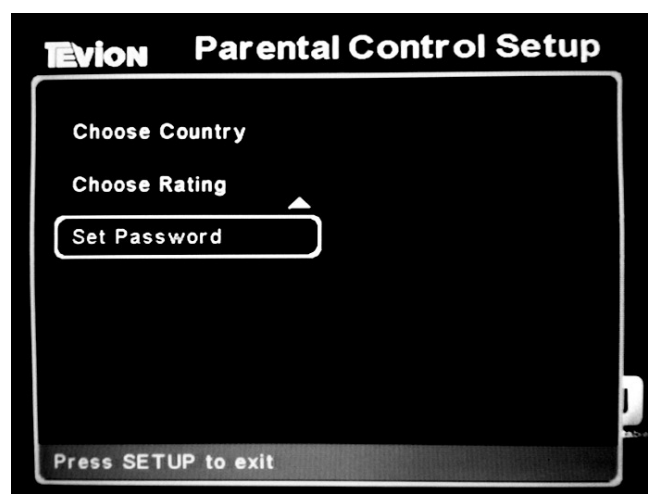

2. Inställningarna för lösenord visas, slå in det förinställda lösenordet **3308** och välj **Done**.



3. När du har skrivit lösenordet öppnas dialogrutan **Set Password**. Skriv in ditt nya lösenord (upp till 8 tecken).
4. Bekräfta det nya lösenordet genom att skriva det igen och välj **Done**. Bekräfta med **ENTER**.
5. Markera **Done** när du har skrivit ditt nya lösenord och tryck på **ENTER** (16) för att bekräfta.

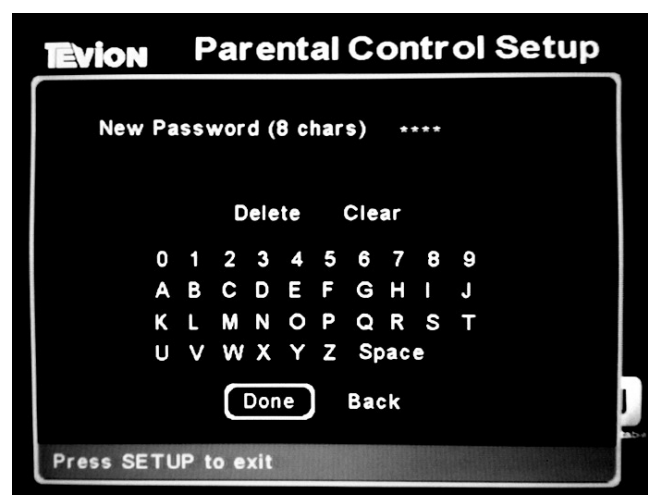

9.3.3 General Setup

Tryck på **Setup** och använd upp/ner-knapparna (13, 19) för att markera **Setup Menu**, tryck på höger pil (17).

Använd riktningknapparna (13, 15, 17, 19) för att markera **General**.

Tryck **ENTER** för att bekräfta valet.

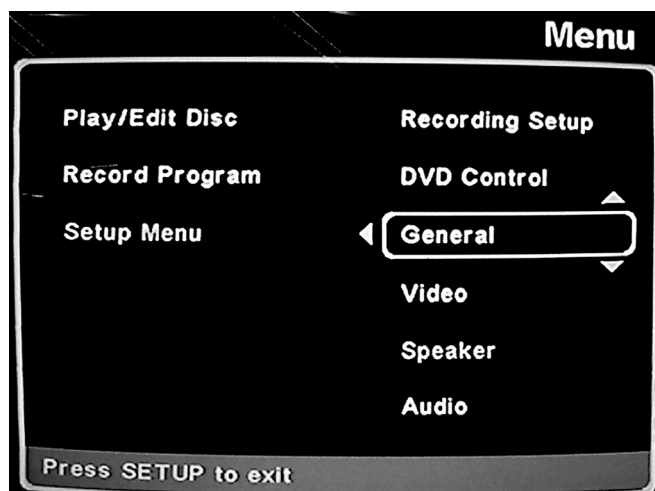

I **General Setup** kan du välja mellan dessa inställningar:

- **Menu Language** (välj menyspråk)
- **Factory Defaults** (återställning av fabriksinställningar)

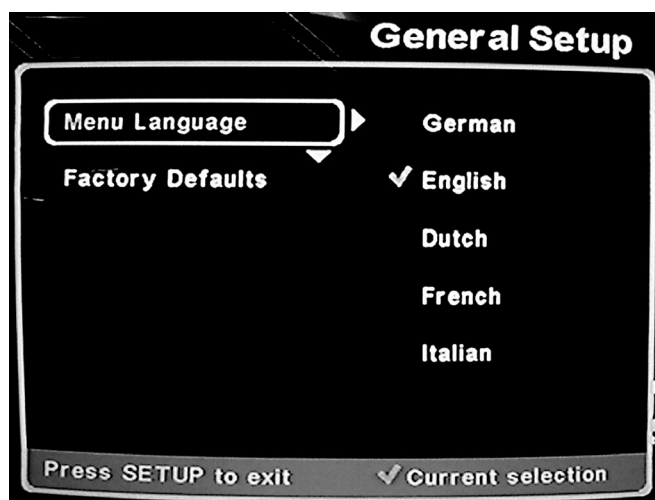

9.3.3.1 Menu Language (välj menyspråk)

Välj språk för menyerna (tyska eller engelska är förinställt.)

1. Markera **Menu Language**.
2. Bekräfta med **ENTER**.

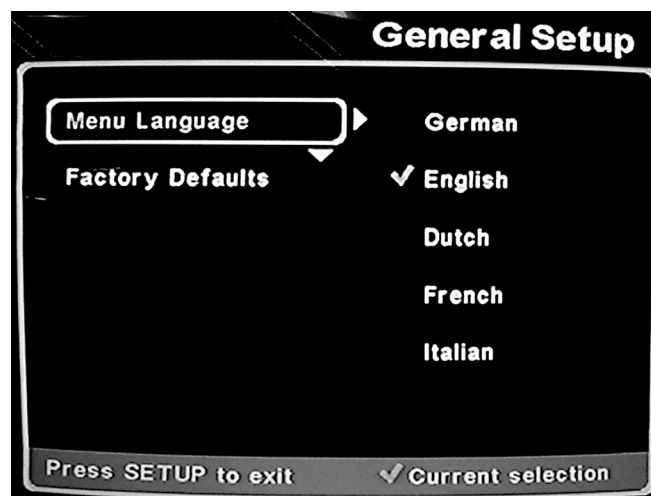

3. Välj menyspråk med pilknapparna (13, 19). Du kan välja mellan:

- Tyska
- Engelska
- Holländska
- Spanska
- Italienska

4. Bekräfta valet med **ENTER**.

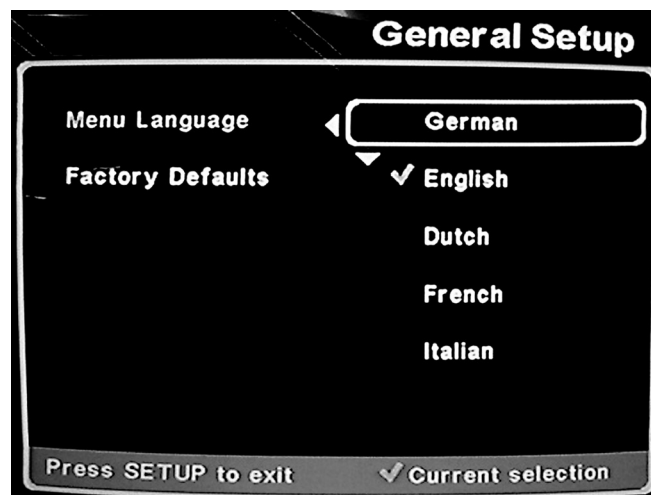

5. Tryck vänster pilknapp (15) för att komma till tidigare meny.

9.3.3.2 Factory Defaults (Återställ till fabriksinställning)

Använd det här funktion om du vill återställa alla inställningar till dom värden som spelaren hade när det kom ut från fabriken.

1. Välj **Factory Defaults**.
2. Tryck på **ENTER**.

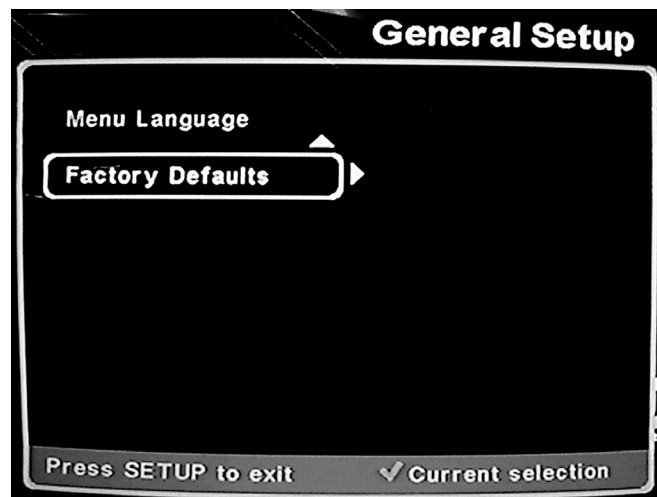

3. Alla inställningarna är återställda.

9.3.4 Video Setup (inställningar för TV-apparat)

Här kan du göra inställningar för hur bilden från DVD-spelaren ska visas på TV-skärmen.

Tryck på **Setup** och använd upp/ner-knapparna (13, 19) för att markera **Setup Menu**, tryck på höger pil (17).

Använd riktningknapparna (13, 15, 17, 19) för att markera **Video**.

Tryck **ENTER** för att bekräfta valet.

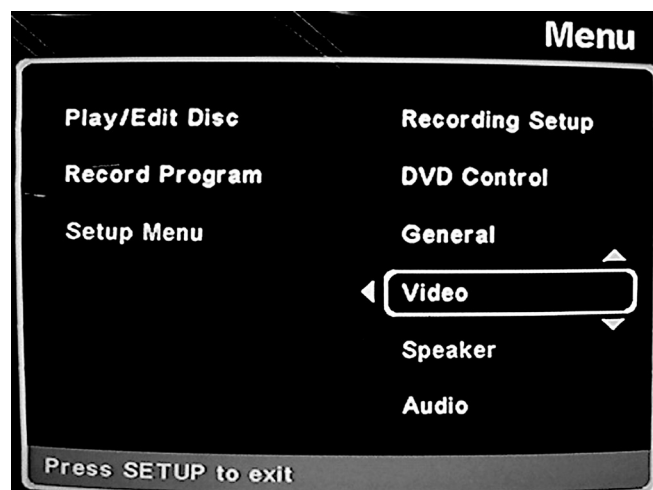

I **Video setup** kan du välja mellan dessa inställningar:

- **TV Display** (TV-format)
- **TV Type** (TV-system)
- **Video Output** (videoutgång)

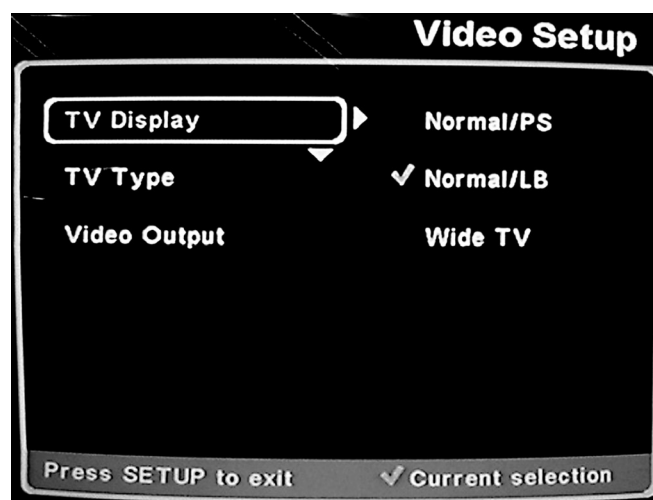

9.3.4.1 TV Display (TV-format)

Välj vilken typ av TV du har ansluten till DVD-spelaren: normal eller bredbilds-TV.

1. Markera **TV Display**.
2. Bekräfta med **ENTER**.

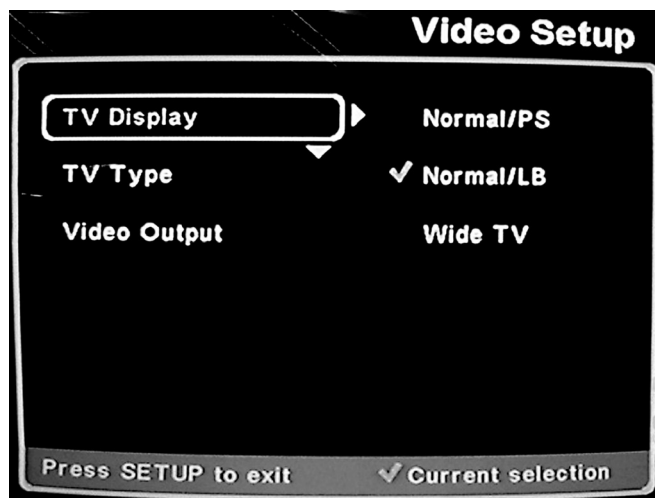

3. Välj önskad TV-format med pilknapparna (13, 19). Du kan välja mellan:
 - **Normal/PS:** (4:3 panscan) för att visa full bildhöjd men med kanterna avklippta
 - **Normal/LB:** (4.3 letterbox) för en ”bredbilds”-återgivning med svart över- och underkant
 - **Wide TV:** (16:9 widescreen) för en bredbilds-TV
4. Bekräfta valet med **ENTER**.

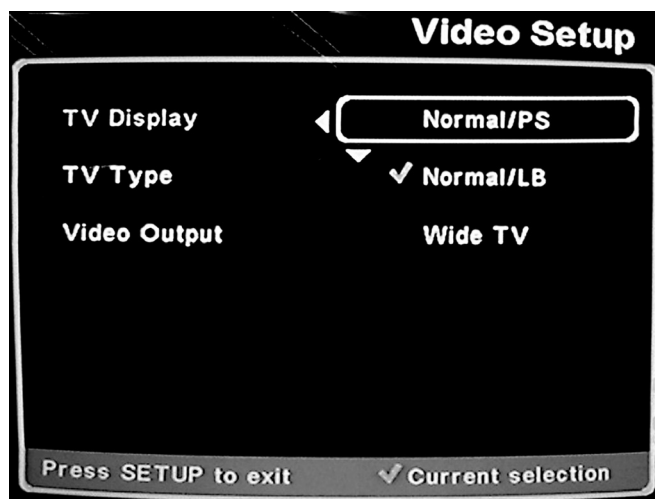

5. Tryck vänster pilknapp (15) för att komma till tidigare meny.

9.3.4.2 TV Type (TV-system)

Du kan ställa in vilken typ av TV som ska användas.

1. Markera **TV Type**.
2. Bekräfta med **ENTER**.

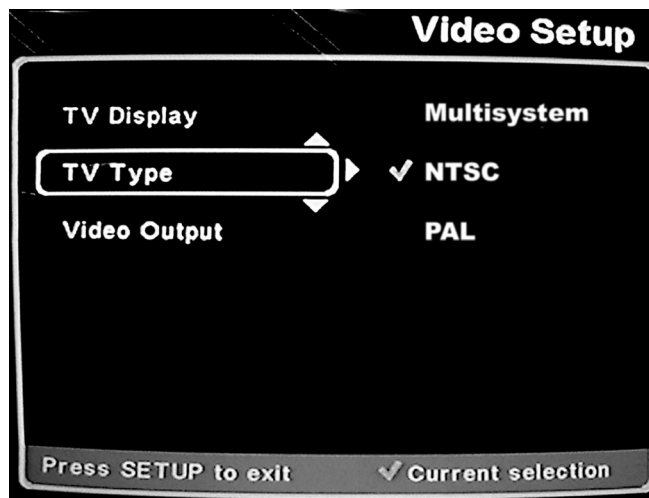

3. Välj önskad TV-system med pilknapparna (13, 19). Du kan välja mellan:
 - **Multisystem:** använd denna inställning om du har anslutit en multisystem-TV. Utgångssignalen blir samma format som video signalen från skivan.
 - **NTSC:** använd denna inställning om du har anslutit en NTSC-TV. Utgångssignalen ändras från PAL till NTSC format (används normalt i Amerika).
 - **PAL:** använd denna inställning om du har anslutit en PAL-TV. Utgångssignalen ändras från NTSC till PAL format (används normalt i Skandinavien).
Obs! Du kan ändra TV-systemet temporärt genom att använda N/P knappen (24) på fjärrkontrollen.

4. Bekräfta valet med **ENTER**.

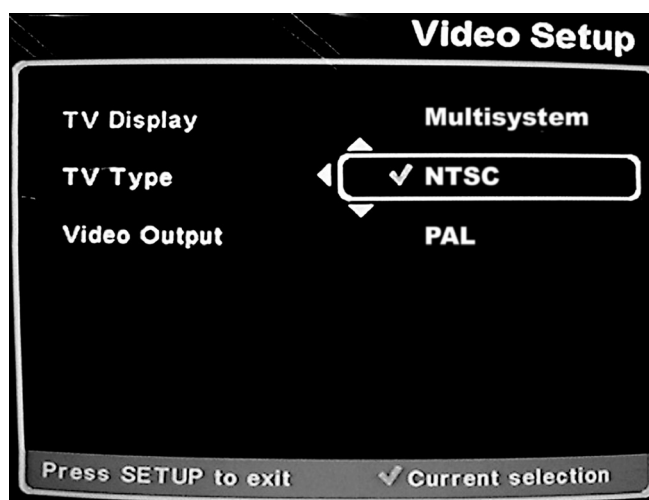

5. Tryck vänster pilknapp (15) för att komma till tidigare meny.

9.3.4.3 Video Output (videoutgång)

Du kan ställa in vilken typ av videosignal ska komma ut ifrån DVD-spelaren.

1. Markera **Video Output**.
2. Bekräfta med **ENTER**.

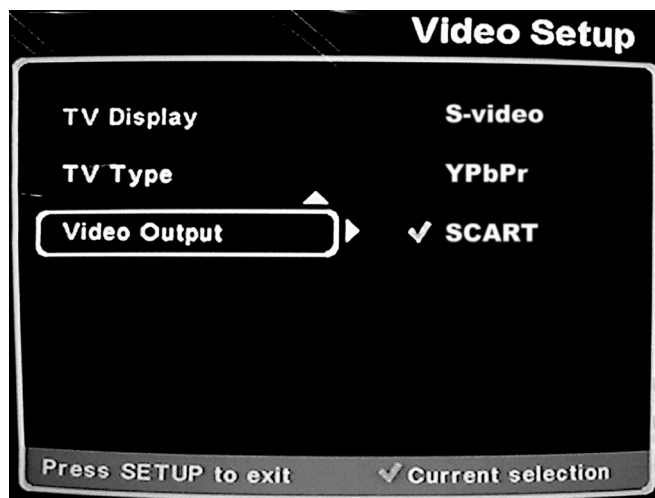

3. Välj önskad videosignalformat med pilknapparna (13, 19). Du kan välja mellan:
 - **S-video**: använd denna inställning om du använder TV med S-video anslutning. Utgångssignal från Video Out och AV-anslutning och S-video anslutningen.
 - **YPbPr**: använd denna inställning om du har anslutit en TV eller projektor med Component Video-ingång (utgångssignalen är i YpbPr/PrPbY format).
 - **SCART**: använd denna inställning om du har anslutit en SCART-kompatibel TV, videoutgångssignalen från AV anslutningen.
4. Bekräfta valet med **ENTER**.

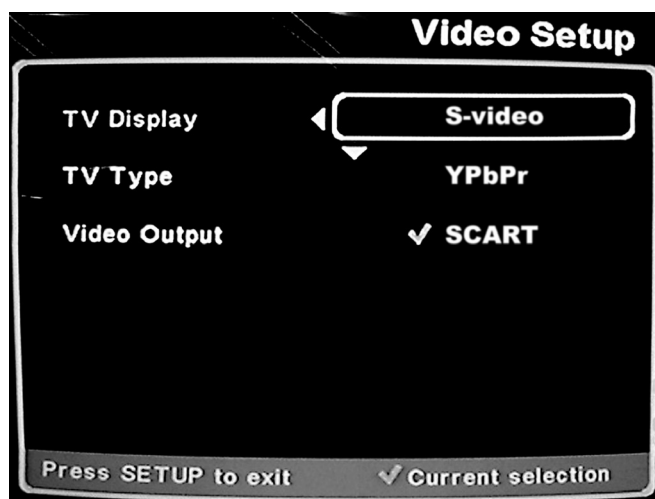

5. Tryck vänster pilknapp (15) för att komma till tidigare meny.

9.3.5 Speaker Setup (högtalarinställningar)

Här kan du ställa in vilken typ av högtalarna din ljudsystem har och göra allmänna inställningar för ljudutgångar.

Tryck på **Setup** och använd upp/ner-knapparna (13, 19) för att markera **Setup Menu**, tryck på höger pil (17).

Använd riktningknapparna (13, 15, 17, 19) för att markera **Speaker**.

Tryck **ENTER** för att bekräfta valet.

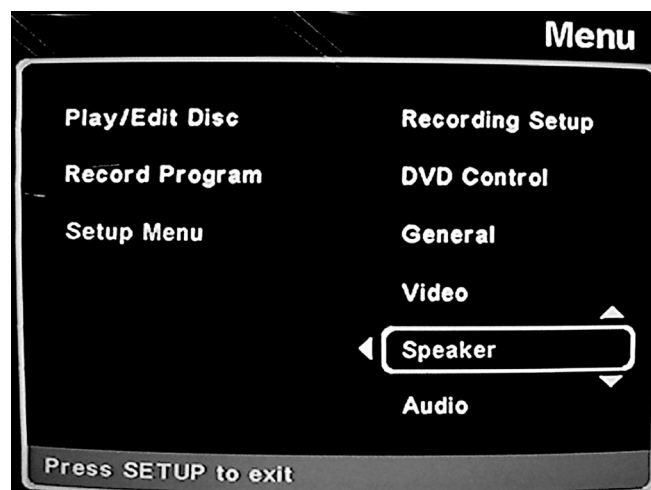

I **Speaker Setup** kan du göra följande inställningar:

- **Down Mix**
- **Center**
- **Rear**
- **Subwoofer**
- **Center delay**
- **Rear delay**



9.3.5.1 Down Mix (spela upp surround flerkanal skiva)

Om du vill lyssna på flerkanal skivor i en 2-kanal stereo kan du göra inställningar för detta här.

1. Markera **Down Mix**.
2. Bekräfta med **ENTER**.

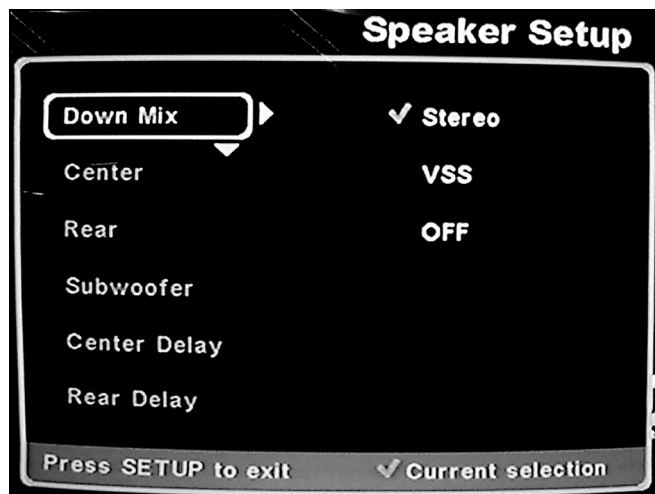

3. Välj inställning:
 - **Stereo** 2 kanals stereoutgång (analog vänster/höger) till förstärkare, CD-spelare etc.
 - **VSS** 2 kanals virtuell surroundutgång.
 - **OFF** Down Mix ingen nedmixning till 2 kanaler (5.1 läge).
4. Bekräfta valet med **ENTER**.



5. Tryck vänster pilknapp (15) för att komma till tidigare meny.

9.3.5.2 Center (centerkanal)

Du kan välja att stänga av signalen för centerkanal, om du t.ex inte har en centerhögtalare.

1. Markera **Center**.
2. Bekräfta med **ENTER**.

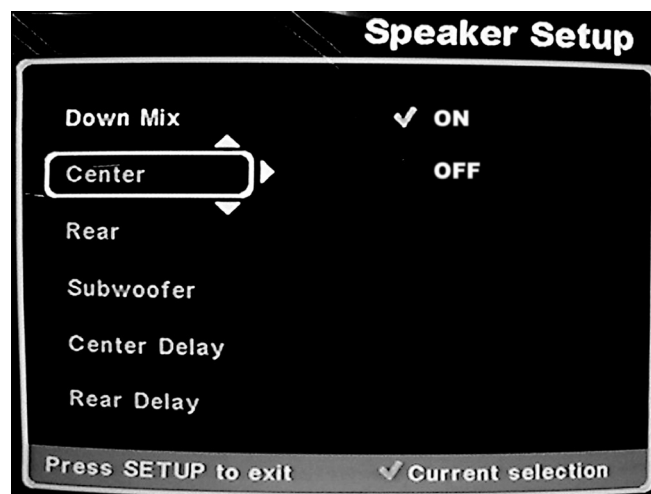

3. Välj inställning:
 - **ON** (på)
 - **OFF** (av)
4. Bekräfta valet med **ENTER**.



5. Tryck vänster pilknapp (15) för att komma till tidigare meny.

9.3.5.3 Rear (bakre kanal)

Du kan välja att stänga av signalen för bakre kanal, om du t.ex inte har bakre högtalare.

1. Markera **Rear**.
2. Bekräfta med **ENTER**.

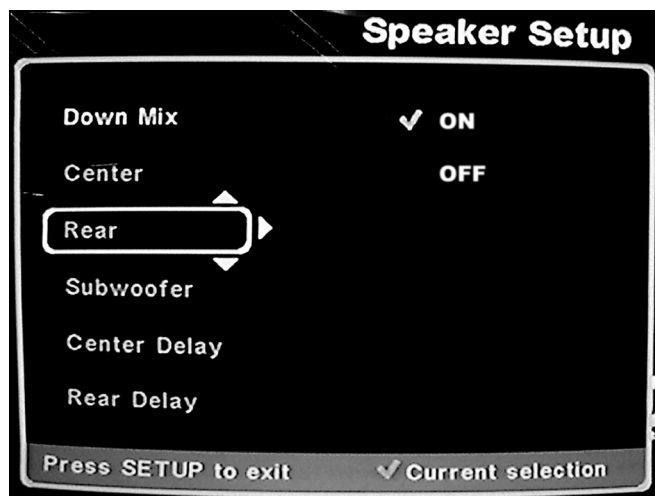

3. Välj inställning:
 - **ON** (på)
 - **OFF** (av)
4. Bekräfta valet med **ENTER**.



5. Tryck vänster pilknapp (15) för att komma till tidigare meny.

9.3.5.4 Subwoofer (subwooferkanal)

Du kan välja att stänga av signalen för subwooferkanal, om du t.ex inte har en subwoofer.

1. Markera **Subwoofer**.
2. Bekräfta med **ENTER**.

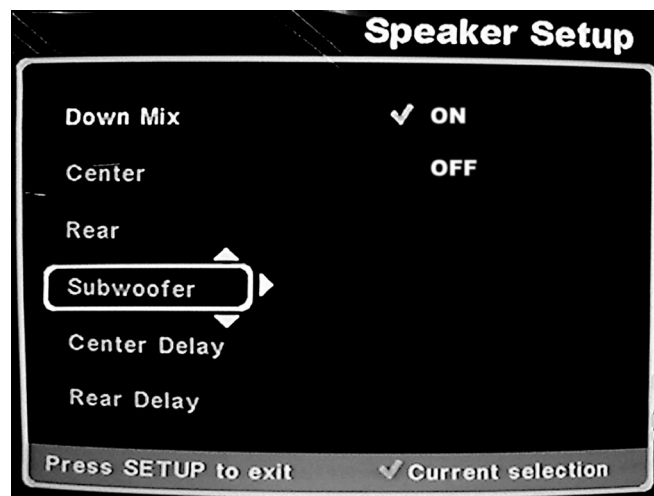

3. Välj inställning:
 - **ON** (på)
 - **OFF** (av)
4. Bekräfta valet med **ENTER**.



5. Tryck vänster pilknapp (15) för att komma till tidigare meny.

9.3.5.5 Center delay

Välj fördröjning för centerkanal i Dolby Digital Audio återgivning. Signalen till centerhögtalaren måste fördröjas i fall att den ligger närmare dig än vänster och höger högtalare. Värden är i fot (1 fot = 30,48 cm).

1. Markera **Center Delay**.
2. Bekräfta med **ENTER**.

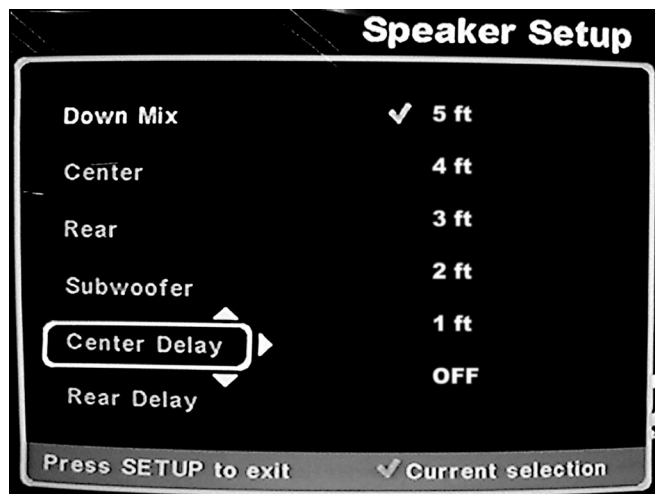

3. Välj inställning:

- 5 ft
- 4 ft
- 3 ft
- 2 ft
- 1 ft
- Off (av)

4. Bekräfta valet med **ENTER**.

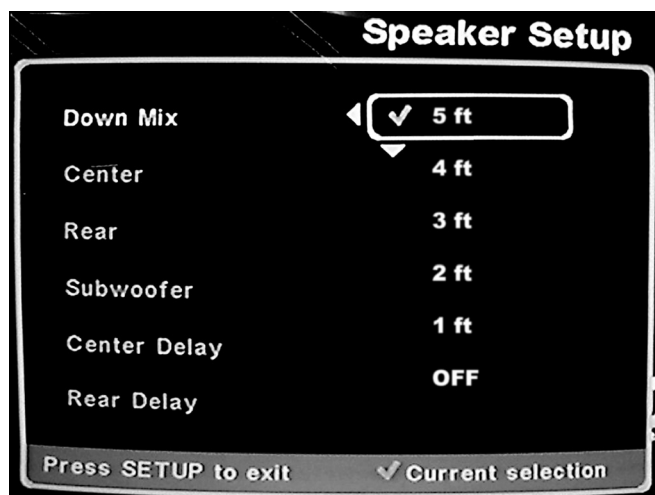

5. Tryck vänster pilknapp (15) för att komma till tidigare meny.

9.3.5.6 Rear delay

Välj fördröjning för bakre kanalen i Dolby Digital Audio återgivning. Signalen till de bakre högtalarna måste fördröjas i fall att dom ligger närmare dig än dom andra högtalarna. Värden är i fot (1 fot = 30,48 cm).

1. Markera **Center Delay**.
2. Bekräfta med **ENTER**.



3. Välj inställning:

- 15 ft
- 12 ft
- 9 ft
- 6 ft
- 3 ft
- Off (av)

4. Bekräfta valet med **ENTER**.

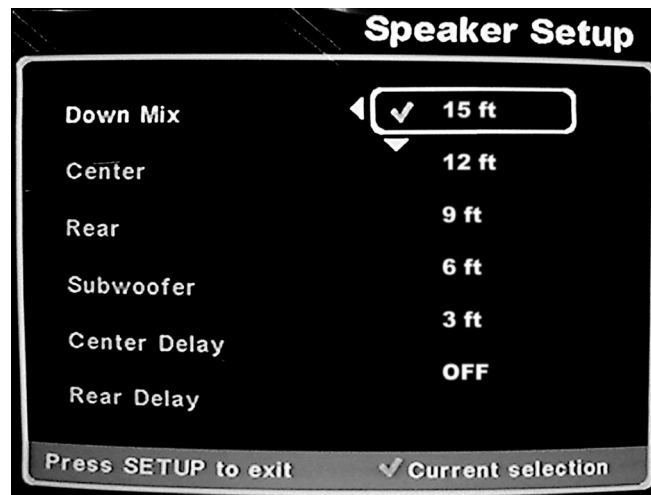

5. Tryck vänster pilknapp (15) för att komma till tidigare meny.

9.3.6 Audio Setup (Ljudinställning)

Här kan du göra ljudinställningar.

Tryck på **Setup** och använd upp/ner-knapparna (13, 19) för att markera **Setup Menu**, tryck på höger pil (17).

Använd riktningknapparna (13, 15, 17, 19) för att markera **Audio**.

Tryck **ENTER** för att bekräfta valet.

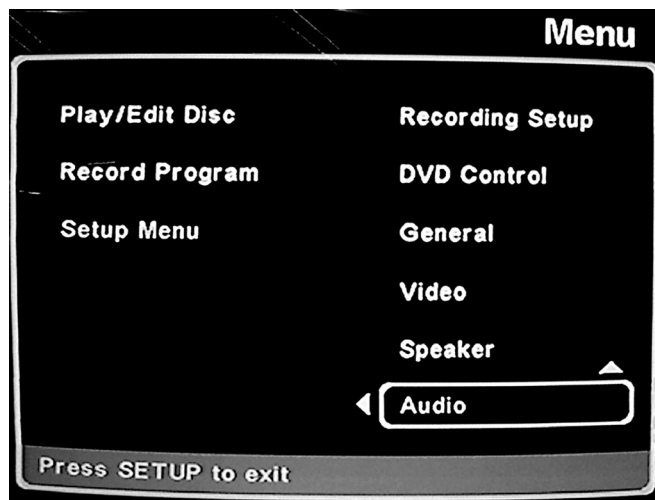

I **Audio Setup** kan du göra följande inställningar:

- **Digital Out** (Digital ljudsignal av/på)
- **Dynamic Compress** (välj komprimeringsgrad)
- **Prologic** (Prologic dekoder av/på)

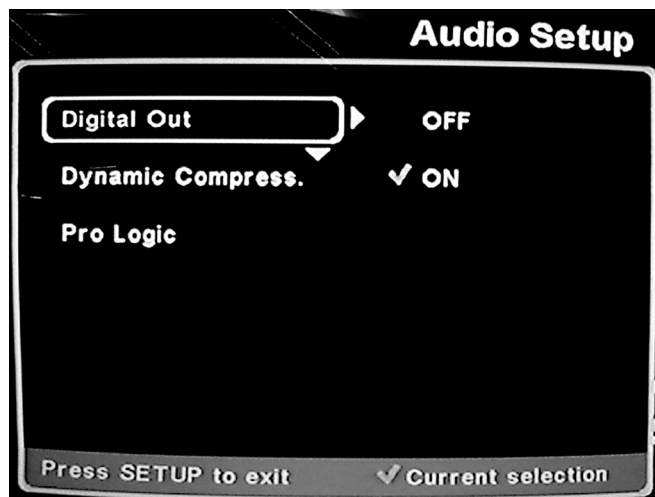

9.3.6.1 Digital Out (Digital ljudsignal av/på)

Du kan välja att stänga av signalen för digital ljudutgång.

1. Markera **Digital Out**.
2. Bekräfta med **ENTER**.

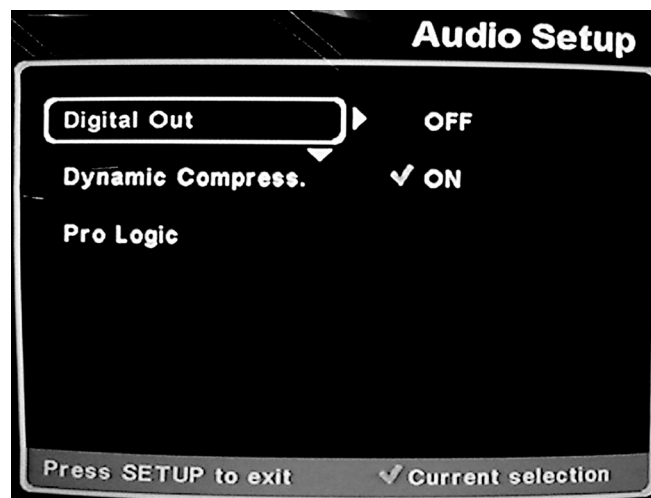

3. Välj inställning:

- **ON** (på)
- **OFF** (av)

4. Bekräfta valet med **ENTER**.

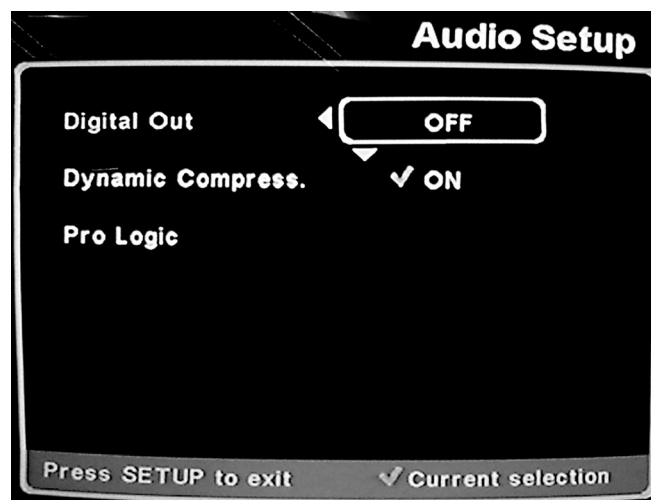

5. Tryck vänster pilknapp (15) för att komma till tidigare meny.

9.3.6.2 Dynamic Compress (välj komprimeringsgrad)

Du kan välja att komprimera ljudsignalen, dvs förstärka dom svaga ljud och dämpa dom starka. Använd detta när du t.ex vill kolla en film sent på kvällen men vill inte störa andra när det plötsligt kommer en mycket stark ljud på filmen.

1. Markera **Dynamic Compress**.
2. Bekräfta med **ENTER**.

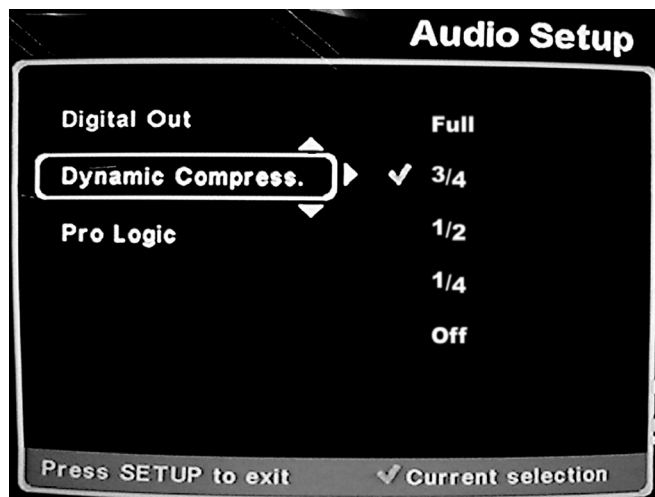

3. Välj inställning:
 - **Full** (full komprimering)
 - $\frac{3}{4}$
 - $\frac{1}{2}$
 - $\frac{1}{4}$
 - **Off** (helt utan komprimering)
4. Bekräfta valet med **ENTER**.

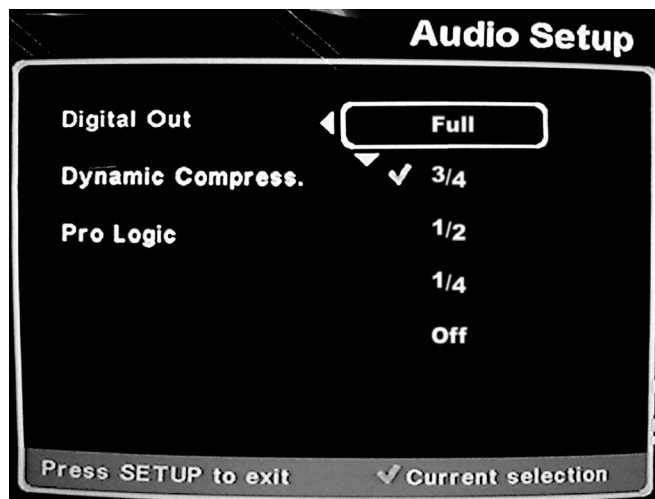

5. Tryck vänster pilknapp (15) för att komma till tidigare meny.

9.3.6.3 Prologic (flerkanaligt ljud av/på)

Här kan du välja att spela flerkanaligt ljud som stereo, t.ex om du bara har två högtalare. Vanligtvis spelas ljud som det är på skivan.

1. Markera **Pro Logic**.
2. Bekräfta med **ENTER**.

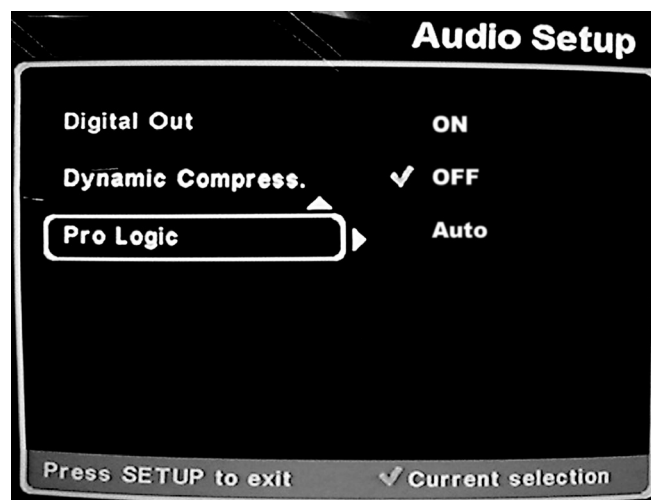

3. Välj inställning:
 - **ON** (på)
 - **OFF** (av)
 - **Auto** (Automatisk)
(Auto är förinställd)
4. Bekräfta valet med **ENTER**.

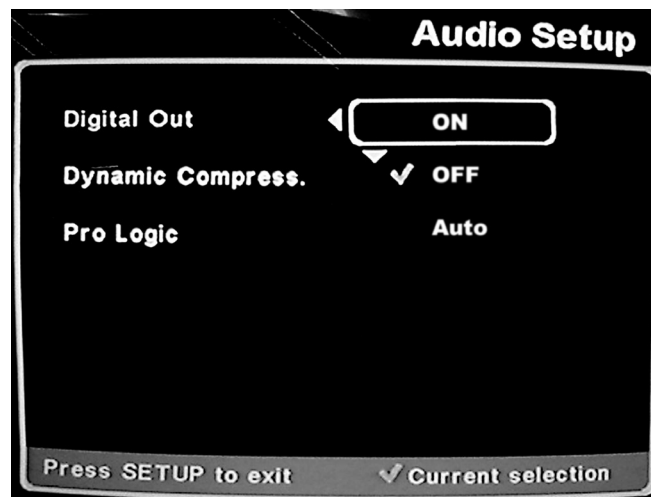

5. Tryck vänster pilknapp (15) för att komma till tidigare meny.

10. Inspelning

Spela in utan att använda ShowView funktionen

1. Gör alla inställningar klara innan inspelningen påbörjas.
2. Lägg i en DVD+RW/R-skiva i skivfacket.
3. Tryck på **TV** (41) på fjärrkontrollen eller **Channel +/-** på frontpanelen (4). **"Monitoring"** visas på skärmen när DVD-spelaren söker efter en inkommande signal.
4. Välj önskad kanal du vill spela in.
5. Tryck på **Record** (39) på fjärrkontrollen eller på frontpanelen (14). **"Recording"** visas på skärmen när DVD-spelaren har påbörjat inspelningen.
6. Tryck på **Stop** (23) på fjärrkontrollen eller på frontpanelen (7) för att avbryta inspelningen. **Closing** följt av **Please Wait** visas några sekunder, sedan visas titelmenyn.

Välj **Setup Menu** i huvudmenyn för att göra nödvändiga inställningar. Du kan spara inställningarna för att förenkla nästa inspelning. Några av inställningarna samverkar dvs. när menytexten blir grå betyder det att inställningen samverkar med en eller flera andra inställningar t.ex.

I **Audio setup** är **ProLogicII**-inställning möjlig endast när **"ProLogicII"** är inställd på **Music** eller **Custom**.

Obs!

DVD-spelaren börjar alltid med att söka efter inkommande signal under 4–5 sekunder innan inspelningen börjar.

Du kan formatera eller radera tidigare inspelningar på skivan innan inspelningen börjar. (Endast DVD+RW) (Se avsnitt Edit Disc)

One Touch Recording

Tryck på Record för att förlänga inspelningen i 30-minutersperioder. Använd den här funktionen för att förlänga inspelningen på ett enkelt sätt.

Obs! Hur många 30-minutersperioder man kan förlänga inspelningen är beroende av vilken inspelningskvalitet man valt, t.ex. HQ = max 60 min, SP = max 120 min osv.

En tryckning: 30 min

Två tryckningar: 60 min

Tre tryckningar: 90 min

Fyra tryckningar: 120 min

osv.

11. Grundläggande användning

Anslut alla nödvändiga kablar och sedan nätsladdens stickpropp.

Tryck på **POWER** för att starta DVD-spelaren.

Tryck på **SOURCE** och välj programkälla.

Tryck på **OPEN/CLOSE** för att öppna cd-facket, lägg i en skiva, tryck igen för att stänga.

Spela upp skiva

Tryck på **Play/Pause** (22) för att starta uppspelningen, tryck igen om du vill stoppa uppspelningen tillfälligt (paus).

Obs! Vissa skivor startar uppspelningen automatiskt och andra visas i menyn på TV-skärmen, använd riktningknapparna (13, 15, 17 eller 19) för att välja rätt spår eller slå in önskat spår med sifferknapparna (32).

Stoppa uppspelning

Tryck på **■** (Stop).

Byt spår/kapitel

Tryck på **⏮** eller **⏭** (24, 25) på fjärrkontrollen under avspelning för att hoppa till nästa/föregående spår.

Snabbspolning

Tryck på **⏮** eller **⏭** (26, 27) på fjärrkontrollen mer än en sekund under avspelning för att snabbspola i avsnittet som spelas.

12. Felsökning

Problem: Ingen bild och inget ljud!

Tänkbar orsak/lösning:

1. Är alla enheternas nätsladdar anslutna till eluttag?
2. Är alla enheter påslagna?
3. Är bild och ljud avstängda på TV-menyn?
4. Är TV-apparaten rätt ansluten till DVD-spelaren?

Problem: DVD-spelaren spelar inte in!

Tänkbar orsak/lösning:

1. Kontrollera att antenn och antennkabel är rätt anslutna.
2. Är rätt TV-kanal sparad i minnet?
3. Har DVD-skivan rätt format (typ)?
4. Kontrollera att DVD-skivan är rätt ilagd (upp-och-ner)?
5. Kontrollera om DVD-skivan är skrivskyddad eller stängd (finalized).
6. Köp- eller hyrskivor kan vara kopieringsskyddade.

Problem: Inget digitalt ljud!

Tänkbar orsak/lösning:

1. Är **Digital Out** inställd på **OFF** (i **Audio Setup**)?
2. Är Digital utgång vald på den anslutna enheten?

Problem: Inget ljud från passivt Surround högtalar-system!

Tänkbar orsak/lösning:

1. Funktionen **Downmix** är avstängd i **Speaker**-menyn.
2. Kontrollera anslutningarna.

Problem: Timerinspelning går inte att utföra!

Tänkbar orsak/lösning:

1. Är DVD-spelaren påslagen?
2. Visas Timersymbolen på displayen?
3. Finns någon skiva i skivfacket?
4. Är start- och stopptid rätt inställda?
5. Har klockan ändrat sig (strömvavbrott)?
6. Är rätt TV-sändare inställd?
7. Fel på TV-utsändningen.

Problem: Kassettsymbolen blinkar!

Tänkbar orsak/lösning:

1. Du har programmerat in en timerinspelning men inte lagt i någon DVD-skiva.

Problem: Fjärrkontrollen fungerar inte!

Tänkbar orsak/lösning:

1. Batterierna i fjärrkontrollen är dåliga.
2. Du är för långt bort från DVD-spelaren.
3. DVD-spelaren är i Stand By-läge, tryck på **Stand By/On** (4).

Problem: Du kan inte starta DVD-spelaren!

Tänkbar orsak/lösning:

1. Är stickproppen i eluttaget?
2. Har du ström fram till eluttaget?

Problem: Skivan går inte att visa!

Tänkbar orsak/lösning:

1. Skivan är repig, smutsig etc.
2. Fel regionkod på skivan.
3. Ligger skivan rätt?

Problem: Edit Disk kan inte användas!

Tänkbar orsak/lösning:

1. Det finns ingen DVD-skiva i skivfacket.
2. DVD-skivan är skrivskyddad.
3. Du har bara tryckt på Stoppknappen (23) en gång, tryck en gång till!

13. Tekniska data

Elektriska data

Nätspänning: 230 VAC 50Hz
Effektförbrukning: 28 W (max)
Ca 3 W (Stand By-läge)

System

DVD-inspelning: PAL
DVD-avspelning: PAL och NTSC
Avspelning, Video: DVD, DVD+R, DVD+RV, DVD-R,
DVD-RW, VCD och S-VCD
Avspelning, Audio: CD, MP3, CD-R, CD-RW och WMA
Avspelning,
övriga format: Kodak Photo CD och JPG-CD
Programplatser: 99 st.
Timer: 6 program per vecka/dagligen/
ShowView, VPS

Anslutning

SCART: 1 utgång (RGB)
SCART: 1 ingång (RGB)
Progressiv scan: 1 utgång
Composite-video: 2 st. som utgångar, 1 som ingång
S-video: 1 utgång, 2 utgångar
Digital ljudutgång: 1 optisk och 1 coaxial
Stereo L/R: RCA-anslutning
DV IN: 1 digital videoingång
Dolby Digital 5.1: 6 utgångar
Hörlursuttag: Stereoplugg 3.5 mm
Antennanslutning: Koaxial, 75 Ohm

Rätt till tekniska förändringar förbehålls.

Tallentava DVD+RW-soitin

DVD-/ MP3-/CDR-/CDRW-/CD-soitin

Sisällysluettelo

1. Kuvaus	43
2. Pakkauksen sisältö:	43
3. Toimintojen yleiskatsaus	44
3.1 Etupaneeli	44
3.2 Takapaneeli	44
3.3 Kaukosäädin	45
4. Huolto	46
4.1 Puhdistus	46
4.2 Levyjen käsittely	46
4.3 Levyjen puhdistus	46
5. Virtalähde	46
6. Sijoitus	46
7. Liitännät	46
7.1 Yleistä	46
7.2 Peruskytkennät	47
7.2.1 SCART-liitännällä varustetun TV:n kytkentä	47
7.2.2 Komposiittivideoliitännällä varustetun TV:n kytkentä	47
7.3 Muiden yksiköiden kytkentä	47
7.3.1 Videokamera ja tietokone	48
7.3.2 DV-kamera	48
7.3.3 DVD-soittimen ulosmenoliitäntä	48
7.4 Äänentoisto	49
7.4.1 Liitä passiivinen surround-järjestelmä DVD-soittimeen.	49
7.4.2 Digitaalinen äänen ulosmeno	49
7.4.3 Stereoulosmenoliitännät	49
8. Televisiokanavien asetukset	50
9. Päävalikko	54
9.1 Play/Edit disc (toista/muokkaa levyä)	54
9.1.1 Play/Edit titles (toista/muokkaa kappale)	55
9.1.2 Edit disc (muokkaa levyä)	56
9.2 Record Program	57
9.2.1 Record status	57
9.2.2 Show View (ajastettu äänitys Show View -ohjelmoinnilla)	61
9.2.3 Record list (äänitettyjen lista)	62
9.3 Setup Menu (asetukset)	63
9.3.1 Recording setup (äänityksen laatu, automaattinen äänityksen kesto, kello ja kanava-asetukset)	63
9.3.2 DVD Control Setup (DVD-asetukset)	66
9.3.3 General Setup (yleiset asetukset)	70
9.3.4 Video Setup (televisioasetukset)	71
9.3.5 Speaker Setup (kaiutinasetukset)	73
9.3.6 Audio Setup (audioasetukset)	77
10. Äänitys	79
11. Päivittäinen käyttö	79
12. Virheenetsintä	80
13. Tekniset tiedot	81

1. Kuvaus

- DVD-soitin, Dolby Digital²-dekooderi, Dolby Pro Logic- ja Virtual Surround -tuki
- 5.1-kanavainen audioliitäntä (AC3)
- Sisäänrakennettu kanavanvalitsin
- Yhteensopivuus: DVD, SVCD, VCD1.1, VCD2.0, MP3, CDR ja CDRW
- Navigointi, SVCD:n ja VCD 2.0 PBC:n ohjaustoiminnot
- Etupaneelissa VFD-näyttö, näyttövalikko
- Kaikkia toimintoja voidaan ohjata kaukosäätimellä
- ShowView
- DVD-soitin on tarkoitettu alueen 2 levyjen toistoon

Aluumerkintä on DVD-soittimen takaosassa ja levyjen kansissa. Soitin ei tunnista levyä, mikäli soittimen ja levyjen merkinnät eivät vastaa toisiaan. Teksti ”WRONG REGION” ilmestyy ruutuun, jos yrität soittaa väärän alueen levyä.

Soitin toistaa seuraavia formaatteja:

- DVD-levyt monilla otsikoilla
- Otsikot voivat olla jaettuina alaotsikkoihin.

- Video-CD

Levy on useimmiten jaettu raitoihin.

- Audio-CD ja MP3

Levy on jaettu raitoihin.

Huom.!

- Soitin ei toista seuraavia formaatteja: CD-G, CD-EXTRA, CD-ROM ja DVD-ROM.
- Laittomasti tuotettuja levyjä ei voida toistaa.
- Naarmuuntuneita levyjä ei voida toistaa.
- Likaisia tai pölyisiä levyjä tai levyjä, joissa on sormenjälkiä, ei voida toistaa.

Sanastoa

Title (DVD)

Elokuvan tai kappaleen pisimmät osat. Jokainen otsikko (Title) saa numeron haun helpottamiseksi. Yksi otsikko koostuu useasta alaotsikosta.

Chapter (DVD)

Elokuvan tai kappaleen osat. Jokainen luku (Chapter) saa numeron haun helpottamiseksi.

Track (video tai audio-CD)

Osia elokuvasta tai kappaleesta video- tai audio-CD:llä. Jokainen raita (track) saa oman numeron haun helpottamiseksi.

Käyttöohjeen käyttö

Ohjeissa kuvaillaan DVD-soittimen ohjauspaneelia. Voit myös käyttää kaukosäädintä, mikäli siinä on samat toiminnot kuin DVD-soittimessa.

DVD-levyjen toiminnot ja tekniikka vaihtelevat. Noudata näytön ohjeita, mikäli ne poikkeavat käyttöohjeiden ohjeista. Käyttöohjeessa käsitellään ainoastaan perustoimintoja. Joidenkin toimintojen kohdalla näytöllä näkyy kieltokuvake (käsi, joka näyttää pysähtymismerkkiä). Kuvake kertoo siitä, että kaikki toiminnot joita kuvaillaan eivät ole sallittuja kyseiselle levyille.

Käyttöohjeessa olevat televisioruutua ja etupaneelia esittävät kuvat ovat kuvituksia. Näytöllä näkyvä kuva saattaa todellisuudessa poiketa ohjeen kuvista.

2. Pakkauksen sisältö

- DVD-soitin
- RF-antennikaapeli
- RCA-kaapeli (1 pari)
- Kaukosäädin (1 kpl)
- R6-paristot (2 kpl)
- SCART-kaapeli (1 kpl)
- Käyttöohje (1 kpl)

3. Toimintojen yleiskatsaus

3.1 Etupaneeli

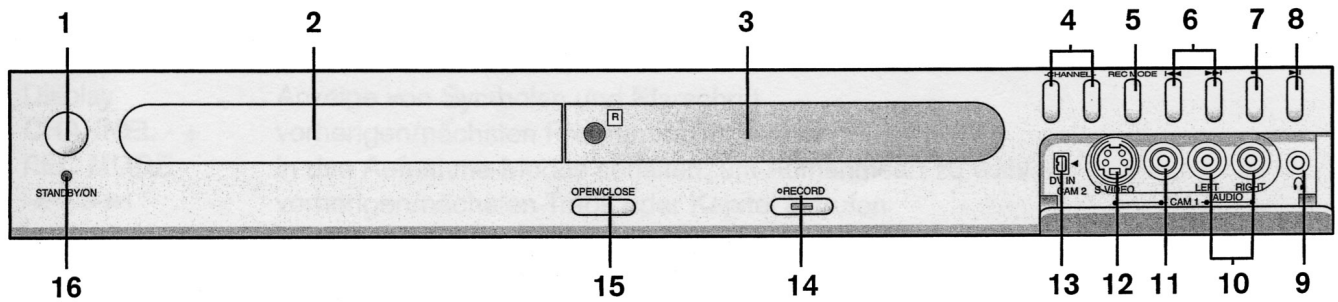

- | | |
|--|--|
| <ol style="list-style-type: none"> 1. Standby/On, päällekytkentä tai lepotilakytkentä 2. Levykelkka 3. Näyttö 4. -/+ Channel, siirry edelliseen tai seuraavaan tv-kanavaan 5. REC Mode, valitse äänitystapa 6. (◀/▶), askel edelliseen/seuraavaan raitaan tai lukuun 7. (■), toiston/tallennuksen pysäytys (ei koske ajastettua äänitystä) 8. (▶/), toisto/tauko | <ol style="list-style-type: none"> 9. Kuulokeliitântä 10. Audio Left Right, audioliitântä (vasen ja oikea äänikanava) 11. AV 2, videoliitântä (CVBS) 12. S-video 2, s-videoliitântä 13. DV in, Firewire-liitântä esim. DV-videokameraa varten 14. Record, tallennus 15. Open/Close, avaa/sulje levykelkka 16. Standby/On, merkkivalo palaa DVD-soittimen ollessa lepotilassa |
|--|--|

3.2 Takapaneeli

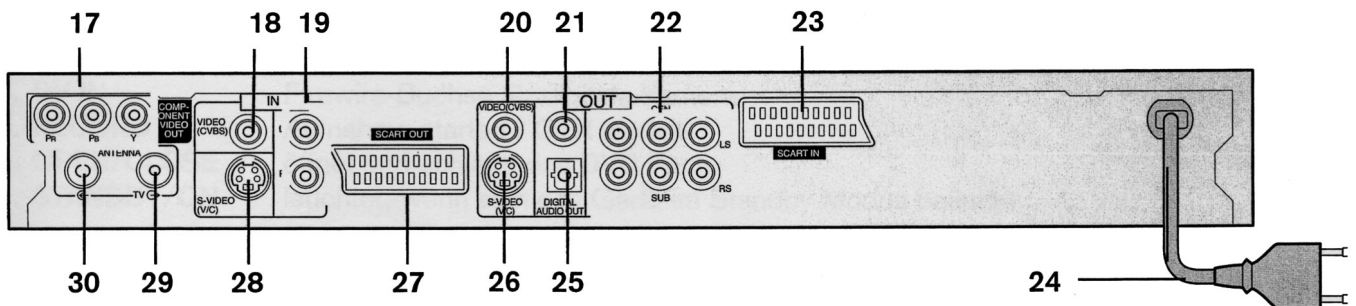

- | | |
|--|---|
| <ol style="list-style-type: none"> 17. Component Video Out, komposiittivideoliitântä (komposiittivideoliitännällä varustetulle televisiolle/näytölle tai videotykille) 18. Video In (CVBS), videoliitântä 19. L + R, ääniliitântä (vasen ja oikea kanava) 20. Video Out (CVBS), videoliitântä 21. Out, digitaalinen koaksiaaliliitântä äänelle 22. Out (5.1 CH, L, R, Cen, Sub, LS ja Rs), vahvistimen ääniliitântään tai kotiteatterijärjestelmään 23. SCART In, SCART-liitântä 24. Verkkokaapeli | <ol style="list-style-type: none"> 25. Digital Audio Out, digitaalinen/optinen audioliitântä kuitukaapelille 26. S-video Out, s-videoliitântä (liitetään s-videoliitännällä varustettuun televisioon) 27. SCART Out, SCART-liitântä, SCART-kaapeli liitetään televisioon tai videonauhuriin 28. S-Video1, s-videoliitântä tietokonetta, videokameraa, videonauhuria ym. varten 29. Antenna, antennikaapeli televisioon (RF ulos) 30. Antenna, antennikaapeli antennista tai kaapelitelevisiosta (RF sisään) |
|--|---|

3.3 Kaukosäädin

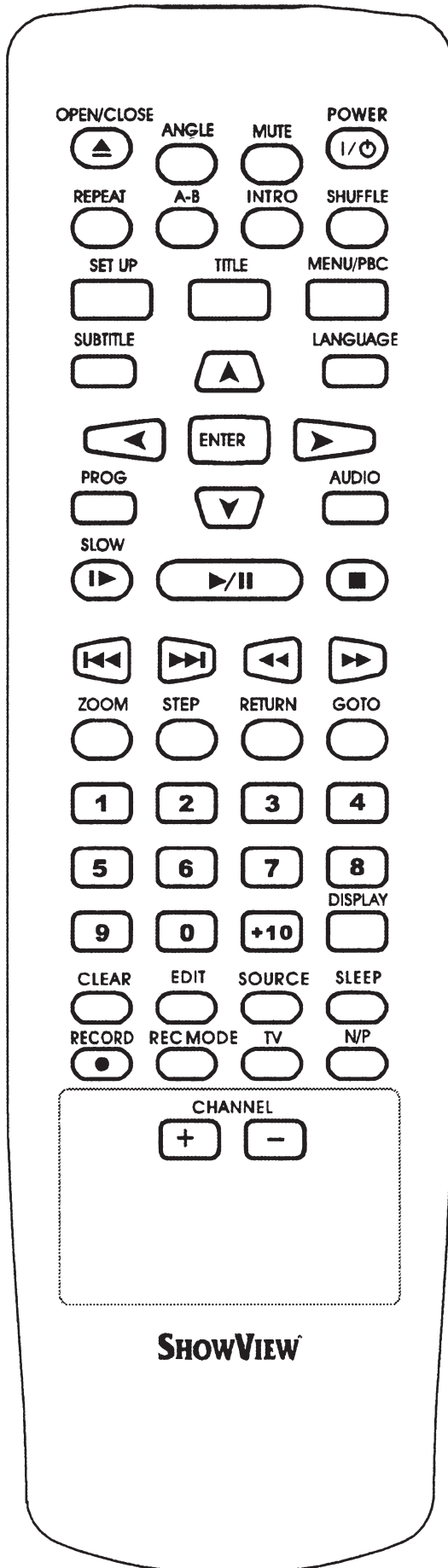

1. ▲ **Open/Close**, avaa/sulje levykelkka
2. **Angle**, eri kamerakulmien näyttö
3. **Mute**, mykistys
4. I/O **Power**, valmiustila
5. **Repeat**, toista luku tai raita (koskee audio-CD-levyjä)
6. **A-B**, merkitse aloituskohta A ja lopetuskohta B, ja toista merkitty kohta uudestaan
7. **Intro**, toista jokaisen raidan 10 ensimmäistä sekuntia
8. **Shuffle**, toista CD-levyn kaikki raidat satunnaisessa järjestyksessä
9. **Set Up**, avaa päävalikko
10. **Title**, DVD-levyn otsikoiden näyttö, mikäli levyllä on näitä (elokuvan tai kappaleen pisimmät osat)
11. **Menu/Pbc**, näytä DVD-levyn alaotsikot (Root Menu) mikäli levyssä on näitä
12. **Subtitle**, DVD-levyn tekstityskielen valinta
13. ▲, askel ylöspäin valikossa
14. **Language**, valitse äänen kieli
15. ◀, askel vasemmalle valikossa
16. **ENTER**, hyväksy valinta/tallenna asetus
17. ▶, askel oikealle valikossa
18. **Prog**, soittolistan valinta (koskee audio-CD:tä)
19. ▼, askel alaspäin valikossa
20. **Audio**, siirry audiokanavien välillä CD:llä tai VCD:llä
21. ▶ **SLOW**, hidaskelaus eteen
22. ▶/||, toisto/tauko
23. ■, äänityksen keskeytys
24. ◀◀, edellinen luku tai otsikko
25. ▶▶, seuraava luku tai otsikko
26. ◀◀, pikakelaus taakse
27. ▶▶, pikakelaus eteen
28. **Zoom**, kuvan suurennus
29. **Step**, kuvien katselu kuva kuvalta
30. **Return**, takaisin valikkoon (vain VCD)
31. **Goto**, siirry valittuun aikaan, raitaan tai otsikkoon
32. 0-9, valitse luku- tai ohjelmanumero
33. +10, kaksinumeroisten luku- tai ohjelmanumeroiden näppäilyyn
34. **Display**, näytä toisto-aika, luvun numero ja muita tietoja
35. **Clear**, äänitystä varten tehtyjen asetusten poisto
36. **Edit**, äänitetyn materiaalin muokkaus
37. **Source**, lähteen valinta: SCART RGB in, SCART Video in, S Video1, AV1, S Video2, AV2 ja DV In
38. **Sleep**, ajastimen asennus
39. ● **Record**, äänitys
40. **Rec Mode**, äänityslaadun valinta
41. **TV**, television katselu
42. **N/P**, valitse PAL tai NTSC
43. **Channel +/-**, seuraava/edellinen televisiokanava

4. Huolto

4.1 Puhdistus

- Irrota pistoke verkkovirrasta ennen puhdistusta.
- Varmista, että laitteeseen ei pääse kosteutta.
- Käytä kosteaa liinaa, kun puhdistat suojusta.
- Älä käytä voimakkaita puhdistusaineita tai liuottimia.



4.2 Levyjen käsittely

- Pidä levy puhtaana. Älä koske levyn pintaan, tartu sen reunoihin.
- Älä kiinnitä teippiä tai tarralappuja levyn pintaan.
- Puhdista levy ennen käyttöä, jos se on likainen.
- Älä altista levyä suoralle auringonvalolle tai muille lämmönlähteille. Älä jätä levyä kuumaan autoon.
- Säilytä levyä kotelossa silloin, kun se ei ole käytössä.
- Käytä ainoastaan CD-levyjen merkintään tarkoitettuja tusseja. Älä kirjoita levyn pintaan mustekynällä!
- Ole varovainen levyä käsitellessäsi, jotta se ettei se ei taipuisi tai putoaisi lattialle.

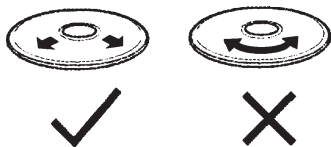
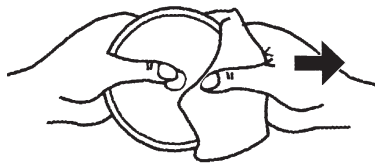

4.3 Levyjen puhdistus

- Puhdista levy puhdistusliinalla, ennen kuin asetat sen soittimeen. Puhdista sisäpuolelta ulospäin.
- Älä käytä voimakkaita puhdistusaineita tai liuottimia levyjä puhdistaessasi. Käytä ainoastaan CD-levyjen merkintään tarkoitettuja puhdistusaineita.

Huomioi seuraavaa laittaessasi levyä DVD-soittimeen:

- Älä laita soittimeen useita levyjä yhtä aikaa.
- Älä laita levyä ylösalaisin.
- Älä sulje levykelkkaa, jos levy ei ole kunnolla paikoillaan.
- Äänitykseen kelpaavat levyt: **DVD+RW/R**

5. Virtalähde

Kaukosäädin

Voit käyttää pakkaukseen sisältyvää kaukosäädintä DVD-soittimen ohjaukseen. Asenna pakkaukseen sisältyvät paristot (2 kpl LR06) paristolokeron merkintöjen mukaisesti. Kohdista kaukosäädin DVD-soittimen etupuolella olevaan tunnistimeen laitetta ohjataksesi.

Huom.!

- Älä jätä kaukosäädintä kuumiin tai kosteisiin paikkoihin.
- Älä käytä vanhoja ja uusia paristoja yhdessä.
- Varmista, että kaukosäätimen kuoren alle ei pääse vieraita esineitä. Tämä koskee etenkin paristolokeroa.
- Älä altista DVD-soittimen infrapunatunnistinta suoralle auringonvalolle tai muille voimakkaille valonlähteille. Voimakas valo saattaa häiritä laitteen toimintaa.
- Poista paristot kaukosäätimestä vuotojen estämiseksi, mikäli et aio käyttää sitä vähään aikaan.

DVD-soitin

230 VAC 50 Hz

6. Sijoitus

- Pidä ilmastointikanavat auki; älä anna verhojen, sanomalehtien tai liinojen tukkia niitä.
- Suojaa DVD-soitin avotulelta; älä aseta esim. palavaa kynttilää laitteen päälle.
- Suojaa laite vedeltä ja muilta valuvilta nesteiltä. Älä aseta kukkamaljakoita tms. DVD-soittimen päälle.
- Älä sijoita televisiota tai muita raskaita laitteita DVD-soittimen päälle.

7. Liitännät

7.1 Yleistä

Liitä kaikki kaapelit ennen kuin laitat laitteen yksiköt päälle.

Numerointi vastaa sivun 44 liitännöiden numerointia.

7.2 Peruskytkennät

7.2.1 SCART-liitännällä varustetun television kytkentä

Liitä SCART-kaapeli ja television antennikaapeli kuvan mukaisesti.

1. Liitä antennikaapeli DVD-soittimen antenniliitântään (30).
2. Liitä pakkaukseen sisältyvä antennikaapeli DVD-soittimen liitântään (29) ja television antenniliitântään.
3. Liitä SCART-kaapeli television ja DVD-soittimen SCART-liitântöihin.

- Tiedonsiirto SCART-kaapelin kautta antaa hyvän kuvan- ja äänenlaadun.
- Valitse television videokanava.

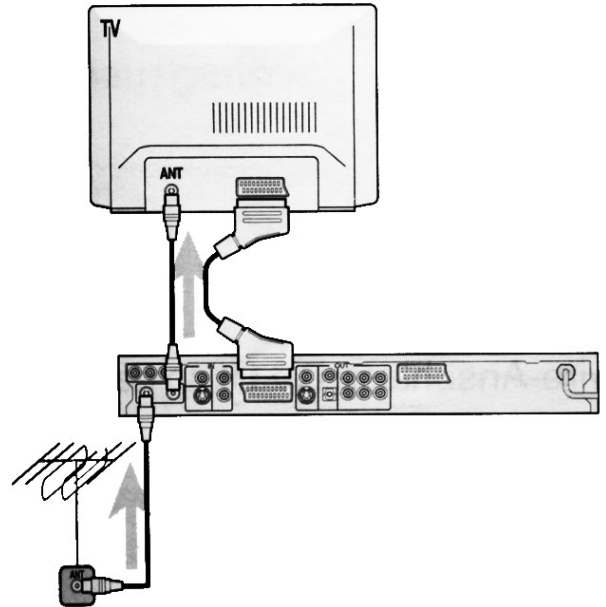

7.2.2 Komposiittivideoliitännällä varustetun television kytkentä

Kytke videokaapelit kuvan mukaisesti.

1. Liitä antennikaapeli DVD-soittimen antenniliitântään (30).
2. Liitä pakkaukseen sisältyvä antennikaapeli DVD-soittimen liitântään (29) ja television antenniliitântään.
3. Liitä pakkaukseen sisältyvä videokaapeli DVD-soittimen RGB-liitântään (17, Component Video).
4. Liitä mukana tulevan audiokaapeli DVD-soittimen audioliitântöihin (22, L ja R) sekä television audioliitântään, joka useimmiten on punavalkoinen.

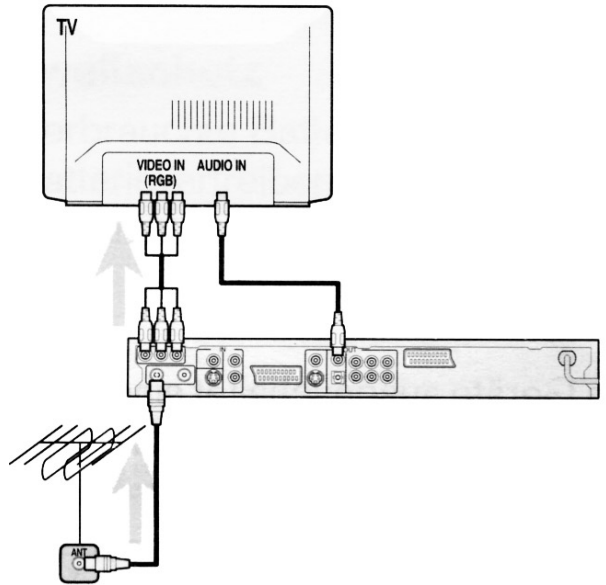

7.3 Muiden yksiköiden kytkentä

Kytke satelliittivastaanotin, videonauhuri ja dekooderi DVD-soittimen liitântään jne.

Liitä SCART IN (23) satelliittivastaanottimesta, videonauhurista, dekooderista ym. television SCART OUT-liitântään (27).

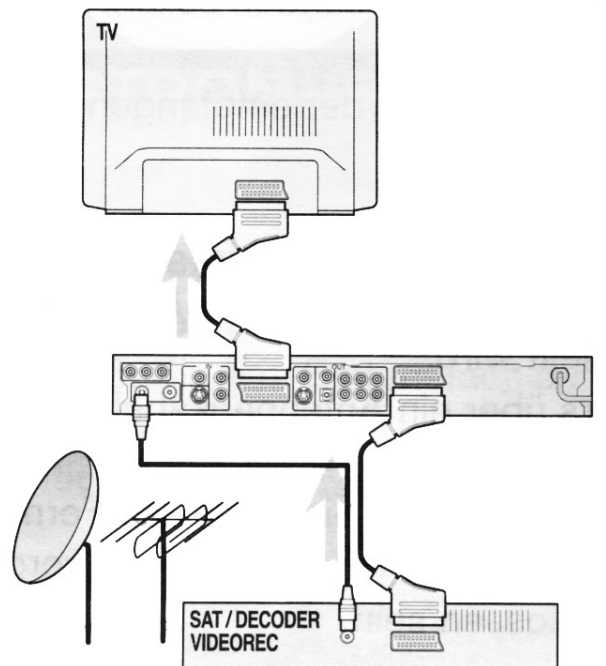

7.3 Muiden yksiköiden kytkentä (jatkoa)

7.3.1 Videokamera ja tietokone

Käytä AV1-, AV2- tai s-videoliitäntää.

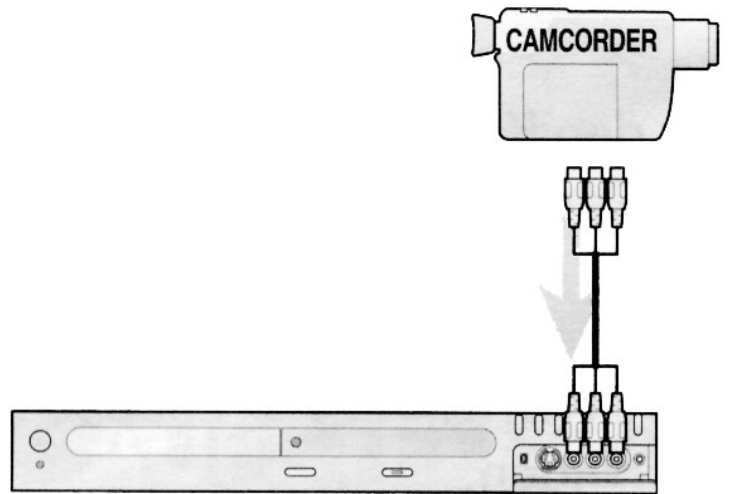

7.3.2 DV-kamera

Käytä etupuolella olevaa firewire-liitäntää (13, DV IN).

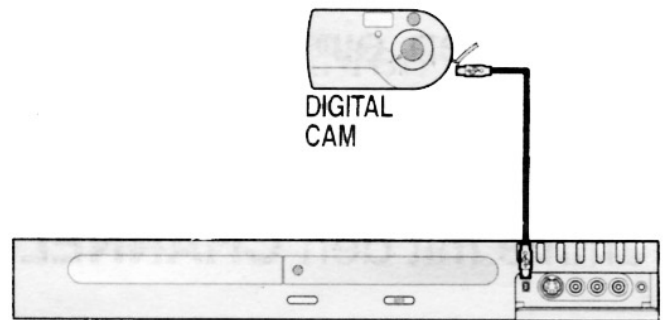

7.3.3 DVD-soittimen ulosmenoliitäntä

Voit siirtää raitoja tai ohjelmia DVD-soittimelta tietokoneelle, videokameraan, videonauhurille jne. Käytä s-videoliitäntää (26) tai L/R AUDIO OUT -liitäntää (22).

Ostettavissa ja vuokrattavissa DVD-levyissä on usein kopiointisuoja. Kopiointisuojatun DVD-levyn kopiointi on laitonta. Ruudulla näkyy viesti **Recording Prohibited** (kopiointi kielletty), jos yrität kopioida suojattua levyä.

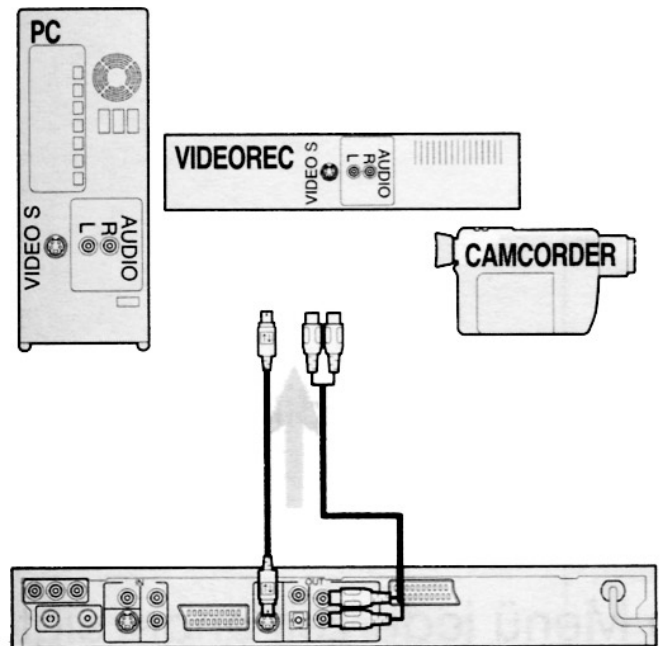

7.4. Äänentoisto

7.4.1 Liitä passiivinen surround-järjestelmä DVD-soittimeen

Passiivinen surround-järjestelmä ohjautuu DVD-soittimen sisäisen Dolby Digital 5.1-dekooderin kautta. Liitä kotiteatterijärjestelmä takapuolella oleviin L-, R-, CEN-, SUB-, LS- ja RS-liitäntöihin (22).

Huom.! **Setup**-valikon (päävalikon) **Downmix**-toiminnon on oltava **Off**-asennossa, jotta surround-äänentoisto välittyisi oikein. Ks. **Kaiuttimien asetukset**.

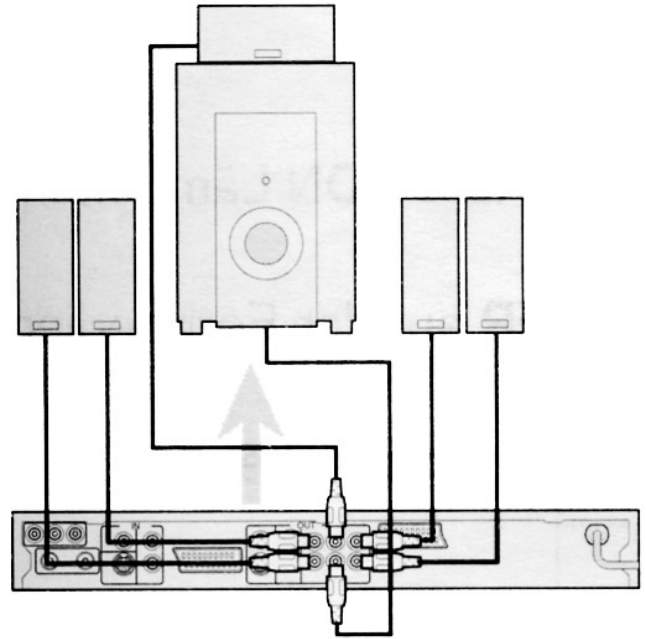

7.4.2 Digitaalinen äänen ulosmeno

DVD-soittimessa on kaksi digitaalista audioulosmenoaa, koaksiaaliulosmeno ja optinen ulosmeno (21, 25) joihin vahvistin digitaalisella sisäänmenoliitännällä tai aktiivinen surround-järjestelmä voidaan liittää.

Huom.! Setup-valikon (päävalikon) toiminto **Digital Out** on oltava asennossa **On**. Ks. **Audioasetukset**.

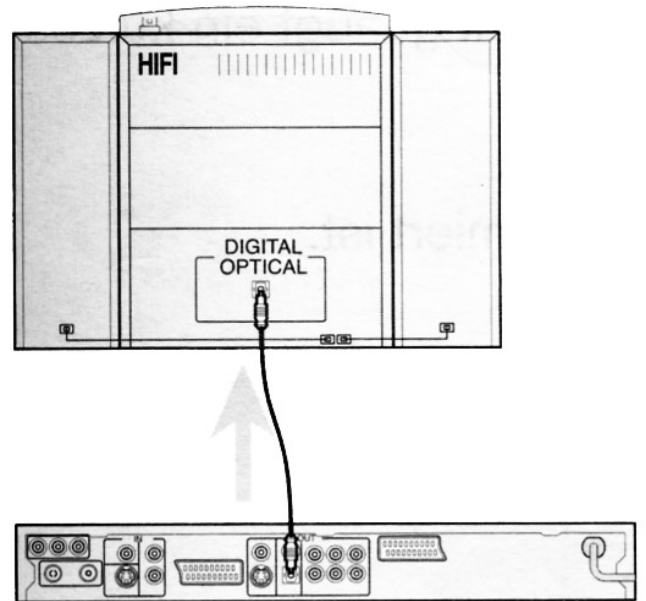

7.4.3 Stereoulosmenoliitännät

Käytä L- ja R-liitäntöjä (22) liittääksesi DVD-soittimen stereovahvistimeen.

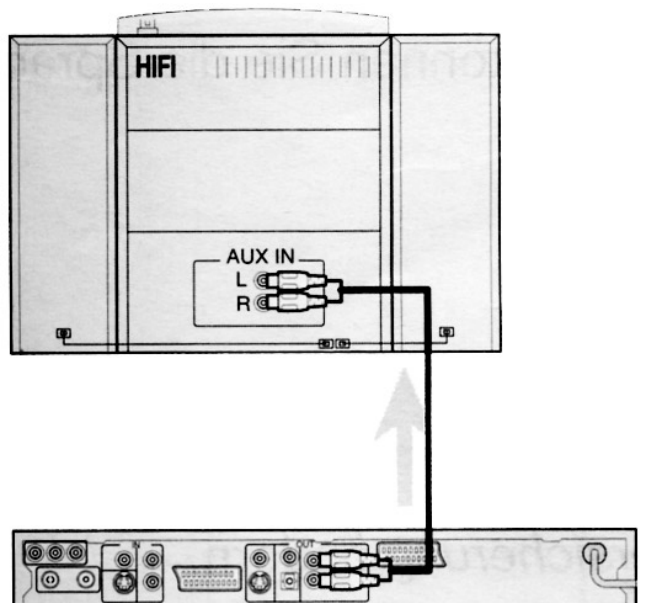

8 Televisiokanavien asetukset

TV-kanavien on oltava asennettu oikein, jotta ohjelmien äänittäminen olisi mahdollista. Äänittäminen onnistuu myös ulkoisista signaalilähteistä liittämällä ne DVD-soittimen sisääntuloliittimiin, ks. kappale 9.2.1.

Voit myös poistaa käytöstä huonosti näkyvät kanavat sekä sellaiset, joita et käytä. Kaikki löytyneet kanavat näkyvät ”Channel List” -listassa, missä voit poistaa kanavia käytöstä, muuttaa niiden järjestystä sekä nimetä niitä.

1. Paina kaukosäätimen **Setup**-näppäintä (9). Päävalikko näkyy ruudulla.
2. Valitse **Setup Menu** nuolinäppäimillä (13, 19).
3. Hyväksy painamalla oikeaa nuolinäppäintä (17).



4. Valitse **Recording Setup** nuolinäppäimillä (13, 19).
5. Hyväksy painamalla **ENTER** (16).

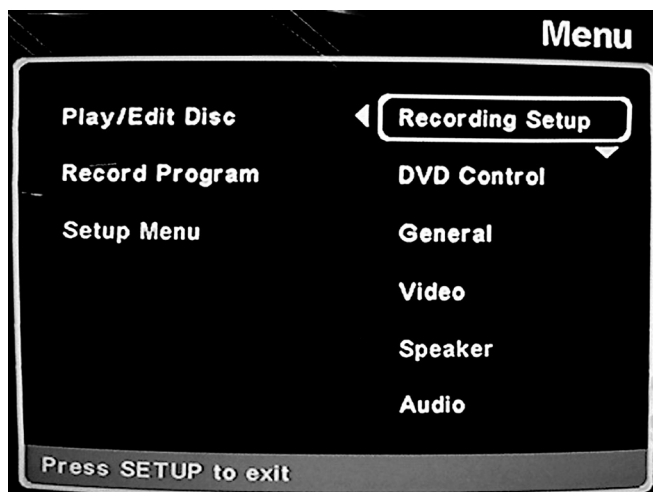

6. Valitse **Channel Setup** nuolinäppäimillä (13, 19).
7. Hyväksy painamalla oikeaa nuolinäppäintä. (17)

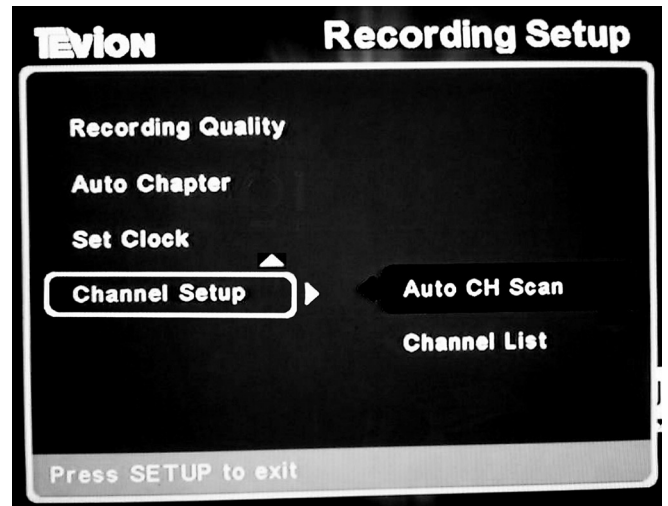

Channel Setup -alivalikossa voit valita seuraavista:

- **Auto CH Scan** (automaattinen kanavahaku)
- **Channel List** (kanavalista)

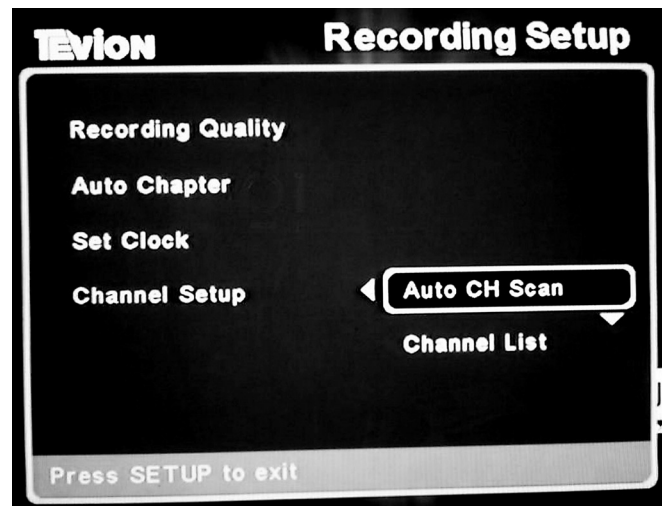

Auto CH Scan (automaattinen kanavahaku)

1. Valitse **Auto CH Scan** ja paina **ENTER** (16) aloittaaksesi automaattisen kanavahaun.

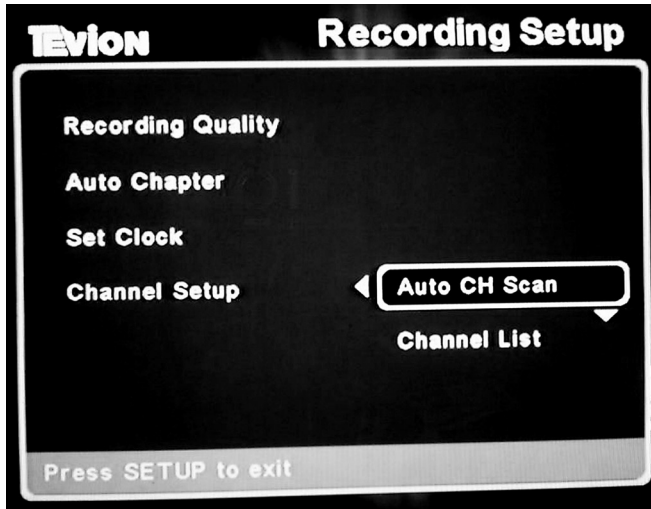

2. Kanavahaun aikana ruudulla näkyy viesti "Scanning?".

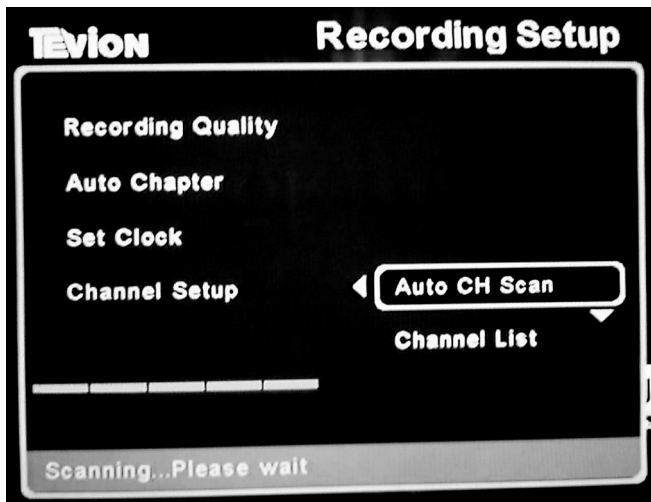

3. Haun päätyttyä ruudulla näkyy "Total Channels Found..." sekä löytyneiden kanavien määrä.



Channel List (kanavalista)

Kanavahaun päätyttyä löytyneet kanavat näkyvät **Channel List** (kanavalista) -valikossa.

1. Valitse **Channel List** nuolinäppäimillä (13, 19).
2. Hyväksy painamalla **ENTER** (16).

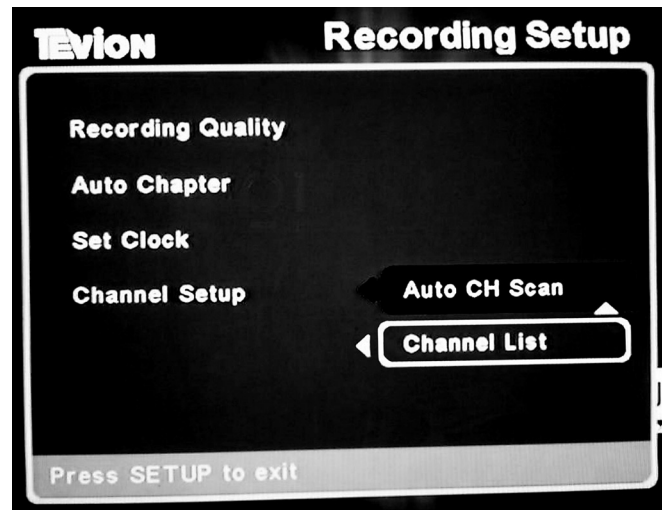

3. Valitse kanava nuolinäppäimillä (13, 19).
4. Hyväksy painamalla **ENTER** (16).

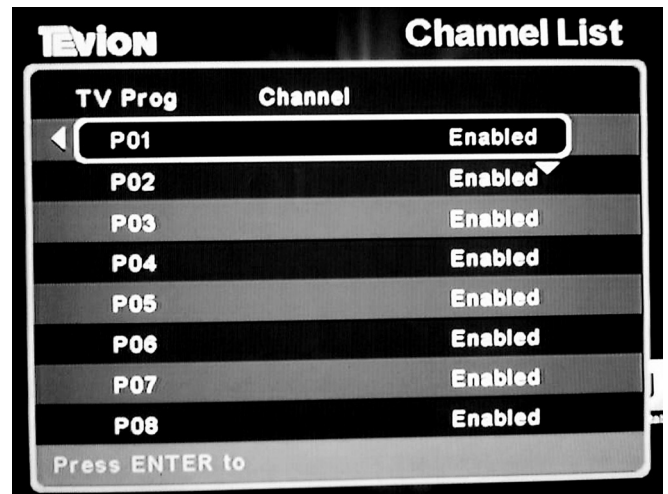

5. Valitse haluttu toiminto nuolinäppäimillä (13, 19). Voit valita seuraavista:
 - **Edit Name** (nimeä kanava)
 - **Move To** (vaihda kanavan paikkaa listassa)
 - **Enable/Disable** (kanava käytössä/pois käytöstä)
 - **Exit** (takaisin kanavalistaan)

Kanavan nimeäminen:

1. Valitse **Edit Name** ja hyväksy painamalla **ENTER**.



2. Valitse **Type Name** ja hyväksy painamalla **ENTER**.

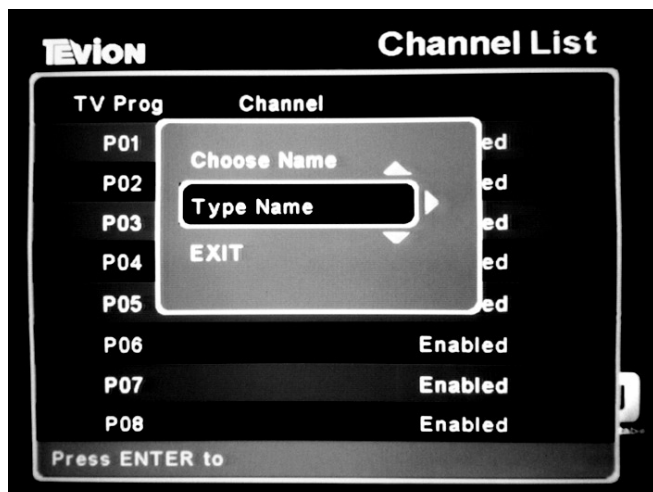

3. Valitse haluamasi kirjaimet ja numerot nuolinäppäimillä.



4. Lopeta valitsemalla **Done** ja painamalla **ENTER**.

Kanavan siirto kanavalistassa:

1. Valitse **Move To** (sivun 51 alakohdan 5 valikosta) ja hyväksy painamalla **ENTER**.



2. Valitse kanavan uusi paikka kanavalistassa nuolinäppäimillä (13/19).

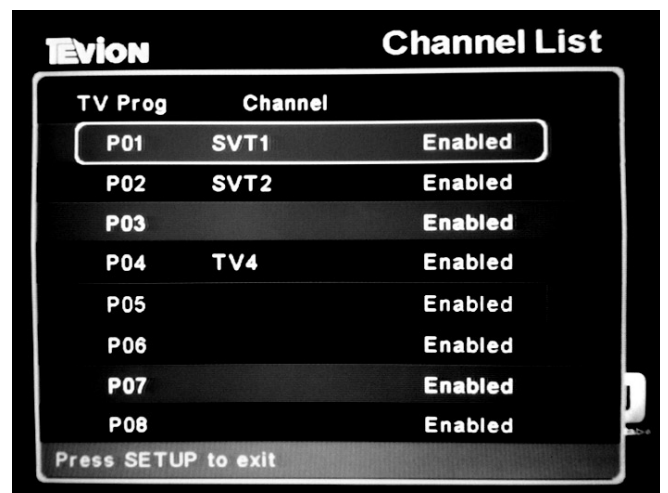

3. Hyväksy kanavan uusi paikka painamalla **ENTER**.

Kanavan poisto käytöstä/käyttöönotto:

1. Kanavalistan oikealla puolella näkyy mitkä kanavat ovat käytössä (enable) ja mitkä ovat poissa käytöstä (disable).

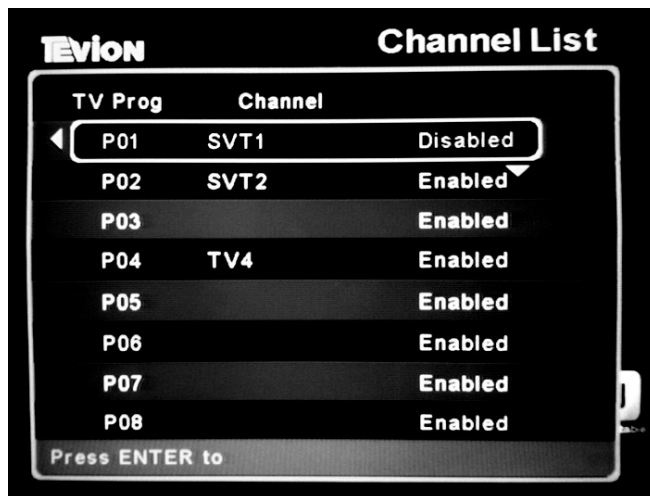

Paluu kanavalistaan:

1. Valitse **EXIT** (sivun 51 alakohdan 5 valikosta) ja hyväksy painamalla **ENTER**.



2. Valitse kanava jonka haluat poistaa käytöstä/ottaa käyttöön nuolinäppäimillä (13, 19) ja hyväksy painamalla **ENTER**.
3. Valitse **Enable/Disable** ja hyväksy painamalla **ENTER**.

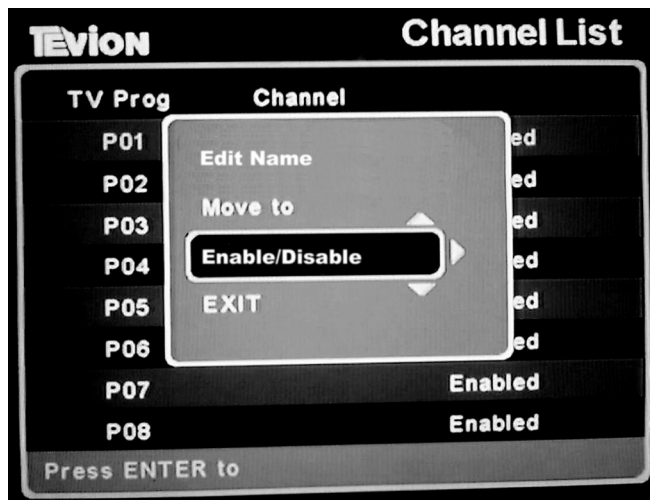

4. Poistaaksesi kanavan käytöstä, valitse **Disable** nuolinäppäimillä (13, 19). Muutoin valitse **Enable**.
5. Hyväksy painamalla **ENTER**.

9. Päävalikko



Olet liittännyt kaapelit oikein, kun yllä oleva aloituskuva näkyy. Voit aloittaa DVD-soittimen asetukset.

Numerointi vastaa sivun 45 kaukosäätimen numerointia.

Paina kaukosäätimen **SETUP**-painiketta (numero 9 sivulla 45) siirtyäksesi päävalikkoon.

Päävalikossa on seuraavat vaihtoehdot:

- **Play/Edit disc** (toista/muokkaa levyä, kappale 9.1)
- **Record program** (äänitä ohjelma, kappale 9.2)
- **Setup meny** (asetukset, kappale 9.3)

Siirry valikkojen välillä kaukosäätimen nuolinäppäimillä (13, 15, 17 ja 19) ja valitse/vahvista **ENTER**-painikkeella (16).



9.1 Play/Edit disc (toista/muokkaa levyä)

1. Paina kaukosäätimen **SETUP** -painiketta (9) siirtyäksesi päävalikkoon.
2. Liiku ylös tai alas nuolinäppäimillä (13 ja 19) ja valitse **Play/Edit Disc**.
3. Hyväksy painamalla **ENTER** tai oikeaa nuolinäppäintä (17).

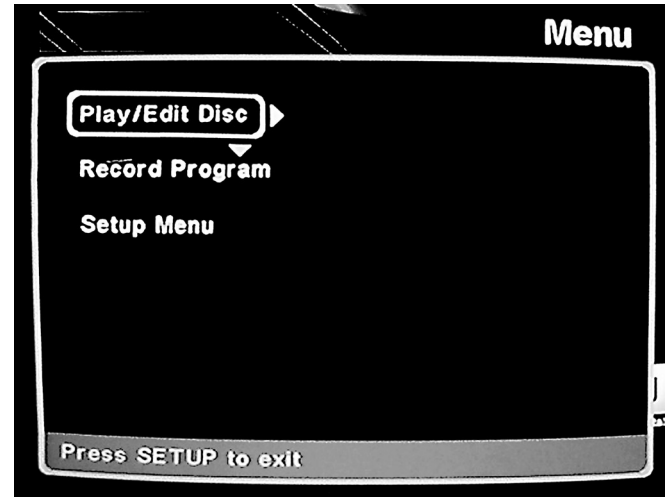

Play/Edit Disc-valikossa voit tehdä seuraavat asetukset:

- **Play/Edit Titles** (toista/muokkaa kappale)
- **Edit Disc** (muokkaa levyä)



9.1.1 Play/Edit titles (toista/muokkaa kappale)

1. Valitse **Play/Edit Titles** ja hyväksy painamalla **ENTER**.

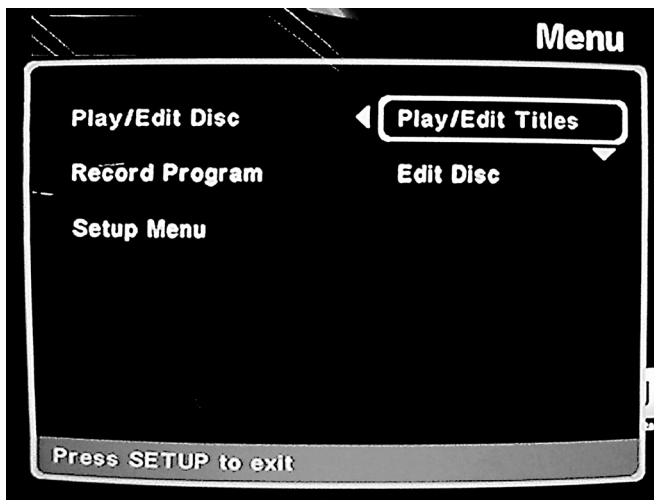

2. Valitse haluttu kappale nuolinäppäimillä (13, 19).
3. Paina **Edit** muokataksesi kappaletta.



Muokausvaihtoehdot ovat:

- **Play Title** (toista kappale)
- **Title Delete** (poista kappale) (vain DVD+RW)
- **Title Rename** (muuta nimi)
- **Cancel** (keskeytä muokkaus)



9.1.1.1 Play Title (toista kappale)

Toistaa valitun kappaleen (raidan).

Huom.! Voit myös painaa **Play/Pause** -näppäintä suoraan **Title**-valikossa toistaaksesi kappaleen.

1. Valitse **Play Title**.
2. Hyväksy painamalla **ENTER**.



3. Soitin toistaa valitun raidan.

9.1.1.2 Title Delete (poista kappale)

Poistaa valitun kappaleen (raidan).

1. Valitse **Title Delete**.
2. Hyväksy painamalla **ENTER**.



3. Valittu kappale poistetaan.

9.1.1.3 Title Rename (muuta nimi)

Nimeää valitun kappaleen (raidan) uudelleen.

1. Valitse **Title Rename** ja hyväksy painamalla **ENTER**.



2. Kirjoita uusi nimi valitsemalla merkit nuolinäppäimillä (13, 15, 17 och 19) sekä **ENTER** -painikkeella.



3. Hyväksy uusi nimi valitsemalla **Done** ja painamalla **ENTER**.

9.1.1.4 Cancel (keskeytä muokkaus)

1. Valitse **Cancel** ja hyväksy painamalla **ENTER**.



9.1.2 Edit Disc (muokkaa levyä)

Siirry asetuksiin valitsemalla **Edit Disc**. Hyväksy painamalla kaukosäätimen **ENTER**-painiketta.



Valitse toiminto nuolinäppäimillä ja hyväksy painamalla **ENTER**.

- **Format disc** (levyn alustus). Valitse silloin, kun haluat olla varma siitä, että levy tyhjenee täysin myös sisällysluettelon rippeistä. Tavallisen tyhjennyksen yhteydessä (erase disc) rippeet saattavat jäädä näkyviin (koskee ainoastaan DVD+RW-levyjä).
- **Erase disc** (pyyhi aikaisemmat tallenteet) (koskee ainoastaan DVD+RW-levyjä)
- **Finalize Disc** (koskee ainoastaan DVD+R-levyjä). Sulkee DVD+R-levyn niin, että sitä voidaan toistaa myös muilla DVD-soittimilla. Tällöin levyllä ei voida äänittää lisämateriaalia.
- **Rename disc** (anna levyllä uusi nimi).
- **Protect disc** (tallennussuoja) Suojaa koko levyä tahattomalta äänitykseltä.

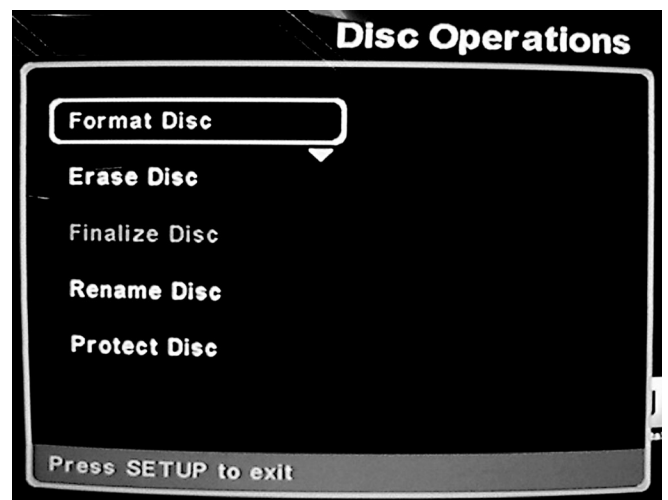

Huom.! Levyn pyyhkiminen on mahdollista ainoastaan silloin, kun levylokerossa on DVD+R/RW-levy. Paina stop-painiketta kahdesti voidaksesi muokata levyä Edit disc-toiminnolla.

9.2. Record Program (äänitys)

1. Paina kaukosäätimen **SETUP**-painiketta (9) siirtyäksesi päävalikkoon.
2. Liiku ylös tai alas näppäimillä 13 ja 19 ja valitse **Record Program**.
3. Hyväksy painamalla ENTER tai oikeaa nuolinäppäintä (17).

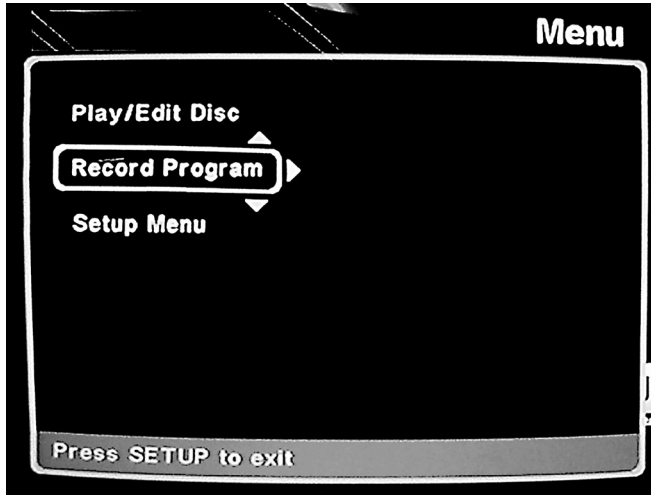

Record Program-valikossa voit tehdä seuraavat asetukset:

- **Record Status**
- **ShowView** (ajastettu äänitys ShowView -ohjelmoinnilla)
- **Record List** (äänityslista)

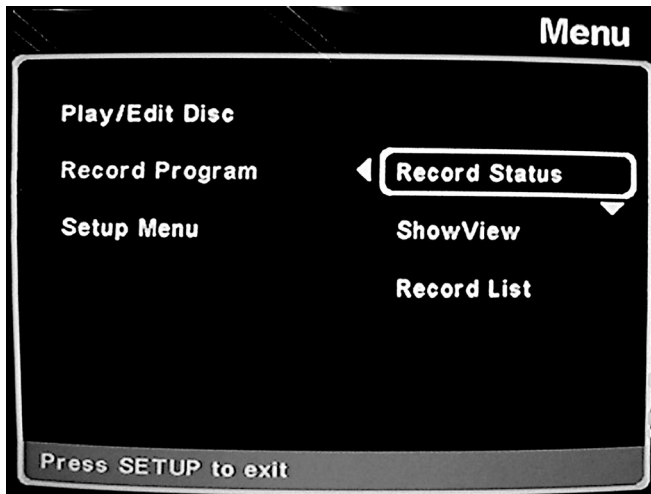

9.2.1 Record status

Nollaa kaikki äänitysasetukset ennen äänitystä.

1. Valitse **Record Status**.
2. Hyväksy painamalla **ENTER**.
3. Suorita tarvittavat asetukset.

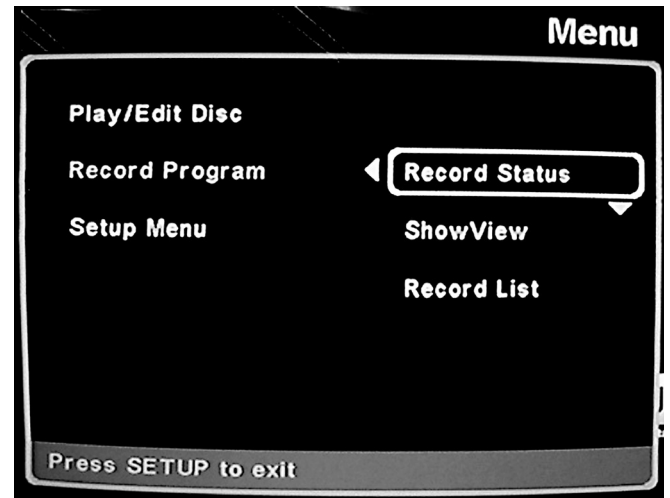

Record Status -valikossa voit tehdä seuraavat asetukset:

- **Record Time** (ajastettu äänitys)
- **How Often** (kuinka usein)
- **VPS** (Tiedot televisio-ohjelmien lähetystietojen muutoksista)
- **Input Source** (ohjelmalähde)
- **Channel** (televisiokanava)
- **Record Mode** (äänityksen laatu)
- **Title** (nimike)



9.2.1.1 Record Time (ajastettu äänitys)

Syötä aika, jolloin DVD-soitin aloittaa äänityksen.

1. Valitse **Record Time** ja hyväksy painamalla **ENTER**.



2. Valitse aloitus- ja lopetusaika numeronäppäimillä (32).
3. Hyväksy valitsemalla **Done** ja painamalla kaukosäätimen **ENTER**-näppäintä (16).

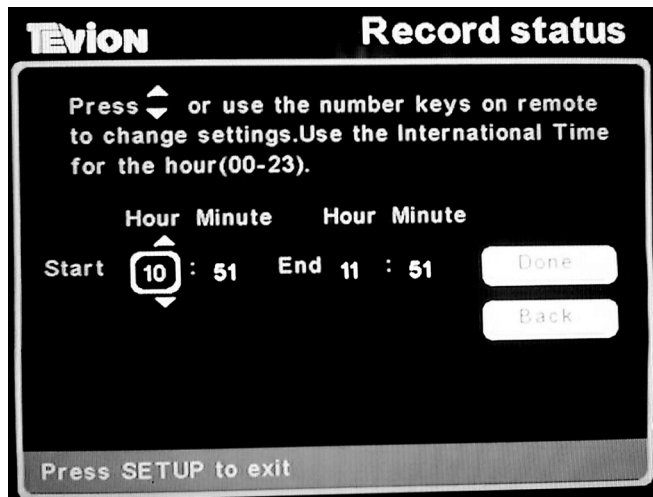

2. Valitse **Repeat** (toista äänitys) tai **Once** (ainoastaan yksi äänityskerta).
3. Valitse **Continue** ja paina **ENTER**.

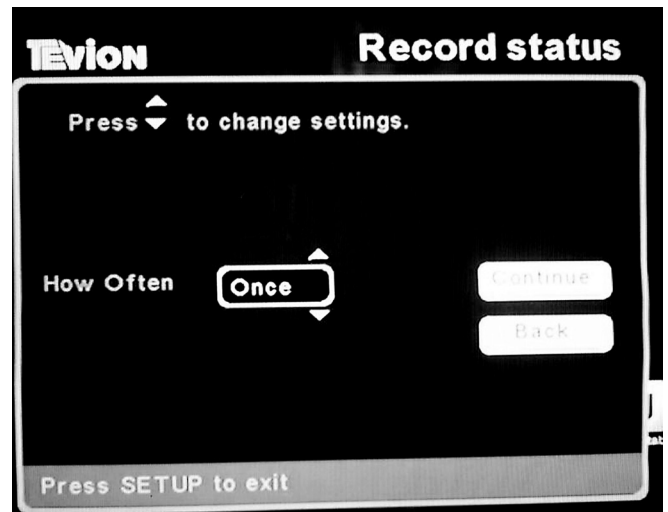

Valittuasi **Once** avautuvat kertaäänityksen asetukset: Valitse aloitusaika numeronäppäimillä (32). Valitse **Done** ja paina **ENTER** (16). Valittuasi **Repeat** (toista äänitys): Valitse äänityspäivät ja paina **ENTER**. Valitse **Done** ja paina **ENTER** (16).

9.2.1.2 How Often (kuinka usein)

Syötä ajankohdat, jolloin DVD-soitin aloittaa äänityksen. Vaihtoehtoja on kaksi.

1. Valitse **How Often**. Hyväksy painamalla **ENTER**. (ks kuva oikealla.)

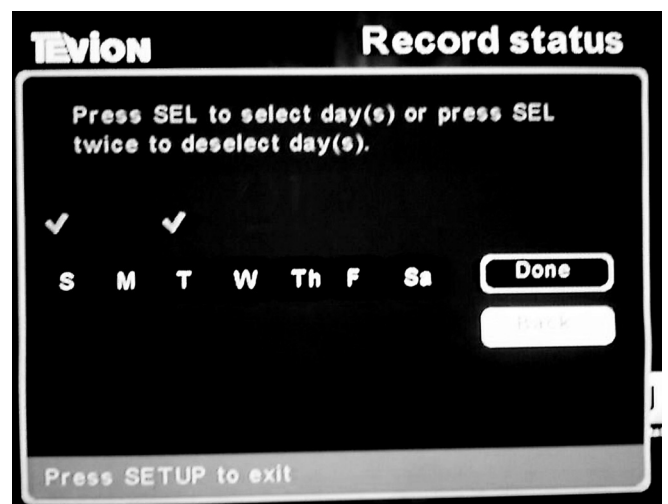

9.2.1.3 VPS (Tiedot televisio-ohjelmien lähetystietojen muutoksista)

(Toiminto toimii ainoastaan mikäli televisioasema lähettää kyseistä tietoa)

Siirry **Record Status** -tilaan ja valitse **VPS On**. Tällöin laite hakee tietoa ohjelman muuttuneesta lähetyssajasta ennen äänityksen aloitusta.

1. Valitse **VPS**. Hyväksy painamalla **ENTER**.



2. Valitse **ON** (päällä) tai **OFF** (pois päältä).
3. Valitse **Continue** ja paina **ENTER**.

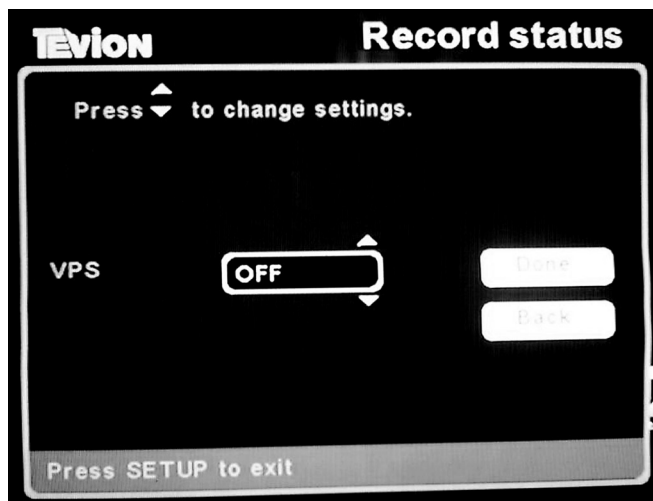

Huom.! Voidaksesi säätää **VPS**-toimintoa on **Input source** oltava kohdassa **Tuner**. **VPS Off**-tilassa voit valita muita ohjelmälähteitä (**Input source**).

9.2.1.4 Input Source (ohjelmälähde)

Valitse ohjelmälähde ennen äänityksen aloittamista.

1. Valitse **Input Source**. Hyväksy painamalla **ENTER**.

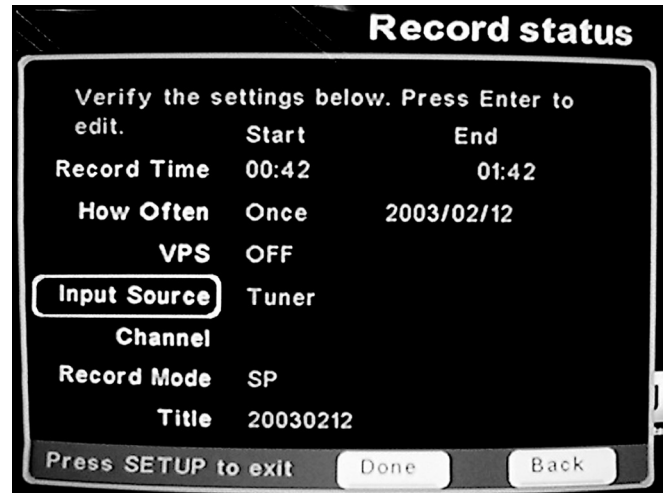

2. Valitse seuraavista ohjelmälähteistä:

- SCART RGB
- SCART CVBS
- S Video 1
- CVBS 1
- S-Video 2
- CVBS 2
- DV-IN
- Tuner

3. Valitse ohjelmälähde.

4. Valitse **Done** ja paina **ENTER** (16).

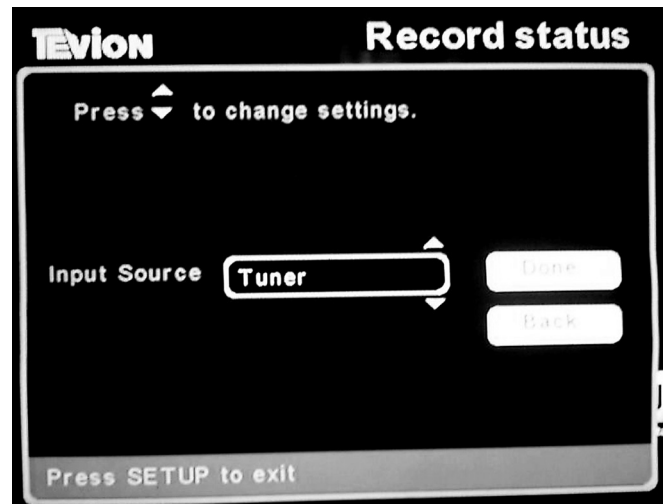

9.2.1.5 Channel (televisiokanava)

Mikäli ohjelmalähde on **Tuner** (viritin) on televisiokanava valittava. Voit valita kanavista 1–50.

1. Valitse **Channel**. Hyväksy painamalla **ENTER**.



2. Valitse televisiokanava nuolinäppäimillä (13, 19).
3. Hyväksy valitsemalla **Done** ja painamalla **ENTER**.

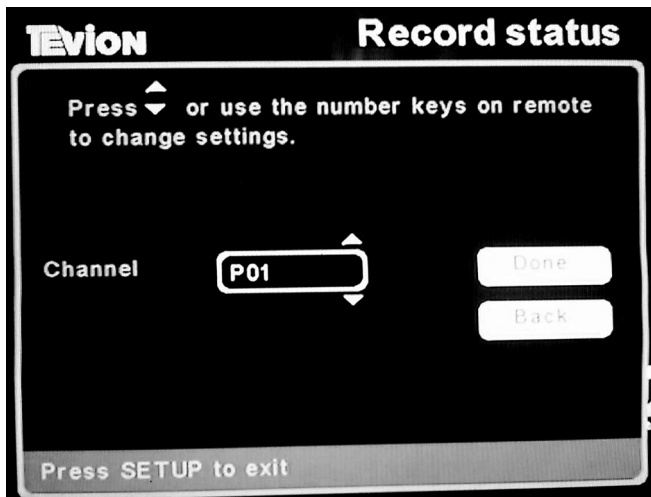

Huom.! Mikäli valitset väärän kanavan ilmestyy ruudulle teksti **The channel selected is either not available or inactive.**

9.2.1.6 Record Mode (äänityksen laatu)

Valittavanasi on viisi äänityslaadun tasoa.

1. Valitse **Record Mode**. Hyväksy painamalla **ENTER**.



2. Valitse haluttu äänityksen laatu nuolinäppäimillä (13, 19).
 - HQ (60 min) (paras laatu)
 - SP (120 min)
 - LP (180 min)
 - LP (240 min)
 - EP+ (360 min) (huonoin laatu)
3. Hyväksy valitsemalla **Done** ja painamalla **ENTER**.

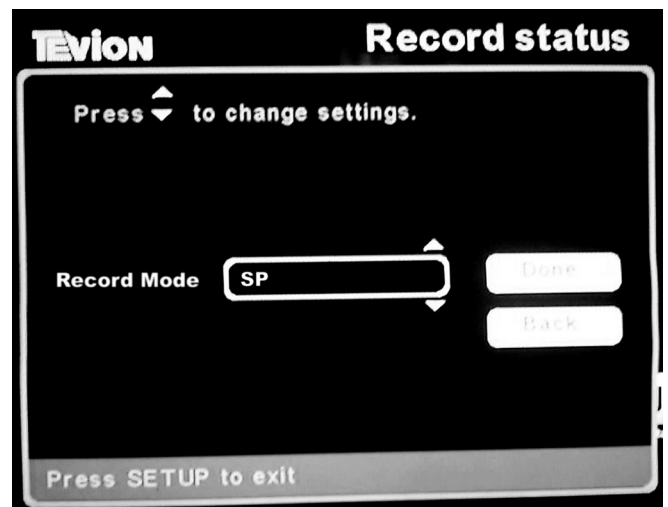

9.2.1.7 Title (nimike)

Voit valita äänitettävälle materiaalille nimikkeen.

1. Valitse **Title**. Hyväksy painamalla ENTER.



2. Syötä äänitettävälle materiaalille nimike.
3. Hyväksy valitsemalla **Done** ja painamalla ENTER.



9.2.2 Show View (ajastettu äänitys Show View -ohjelmoinnilla)

Show View –toiminnon ansiosta sinun ei tarvitse tehdä kaikkia asetuksia ennen televisio-ohjelman äänitystä. Kaikki DVD-soittimen tarvitsema tieto löytyy 9-numeroisen Show View –tunnuksen avulla. Ohjelmien Show View –tunnukset löytyvät esim. lehtien ohjelmatiedoista.

Noudata ohjeita:

1. Paina kaukosäätimen **Setup**-painiketta (9) avataksesi päävalikon.
2. Valitse **Record Program** ja hyväksy painamalla oikeaa nuolinäppäintä (17).
3. Valitse **ShowView** ja paina ENTER.

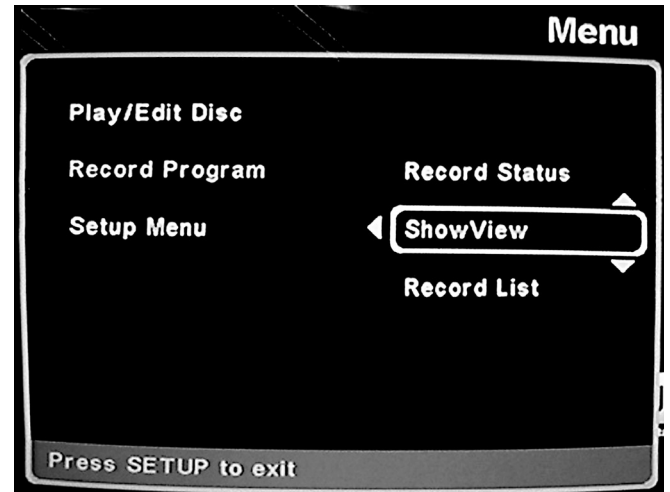

4. Näppäile Show View –koodi kokonaisuudessaan ja paina vasenta nuolinäppäintä (15). Mikäli kohtaan **Channel** ei ilmesty kanavanumeroa on se syötettävä manuaalisesti.

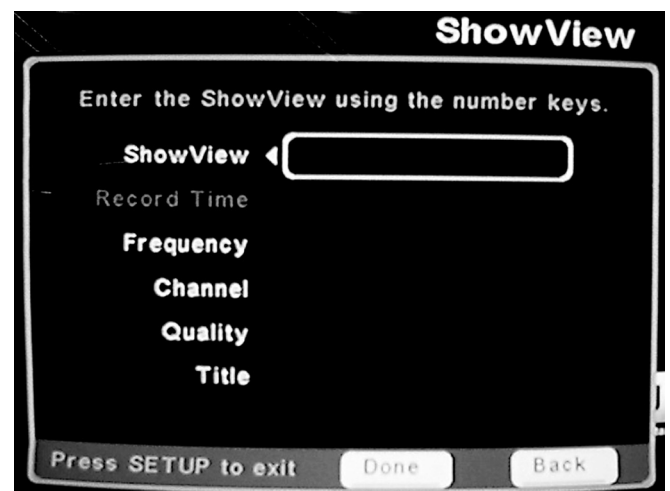

9.2.2 ShowView (jatkoa)

5. Valitse **Done** ja paina **ENTER**.
6. Koodin hakemat tiedot näkyvät ruudulla. Voit milloin vain muokata lähetystietoja ja määrittellä kanavan, laadun ja nimikkeen sekä kuinka usein haluat toistaa äänityksen.
7. Paina **Setup** lopettaaksesi.
9. Laita levykelkkaan äänittävä DVD-levy (ei kirjoitussuojattu). DVD-soitin hyväksyy levyn.
9. Sulje DVD-soitin painamalla **Standby** (1). DVD-soitin äänittää vain, jos se on sammutettu **Standby**-painikkeella.



Huom.! Show View –toimintoa ei voida keskeyttää pysäytyspainikkeella, ainoastaan **Standby**-painikkeella.

9.2.3 Record list (äänitettyjen lista)

Kaikki äänitettävät ohjelmat näkyvät ”Record list” –listassa. Voit poistaa tai muokata äänityksen asetuksia.

1. Valitse **Record List**.
2. Hyväksy painamalla **ENTER**.

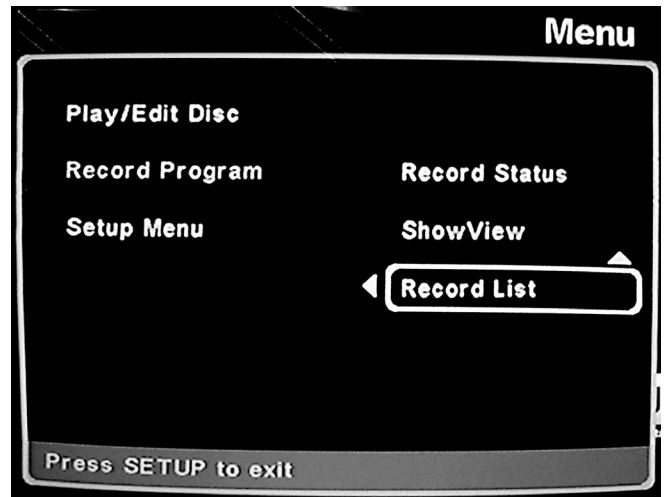

3. Valitse muokattava äänitys nuolinäppäimillä (13, 19) ja hyväksy valinta painamalla **ENTER**.

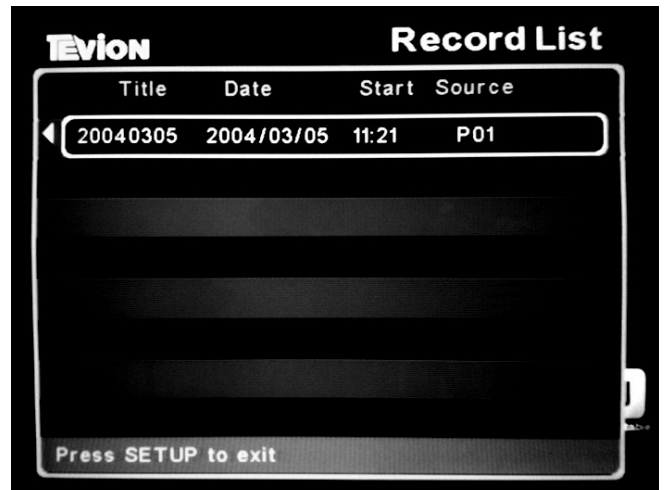

4. Valitse seuraavista:
 - Valitse **Clear** ja paina **ENTER** poistaaksesi valitun äänityksen.
 - Valitse **Edit** ja paina **ENTER** muokataksesi valitun äänityksen asetuksia. Katso kappaleesta 9.2.1 miten asetuksia muutetaan.



9.3 Setup Menu (asetukset)

Setup Menu-valikossa voit tehdä lähes kaikkien DVD-soittimen toimintojen asetukset.

1. Paina kaukosäätimen **SETUP**-näppäintä (9) avataksesi päävalikon.
2. Valitse **Setup Menu** ja hyväksy painamalla **ENTER**.



9.3.1 Recording setup (äänityksen laatu, automaattinen äänityksen kesto, kello ja kanava-asetukset)

Tässä valikossa voit tehdä äänitykseen liittyvät asetukset.

1. Valitse **Recording Setup**.
2. Hyväksy painamalla **ENTER**.
3. Tee tarpeelliset asetukset.

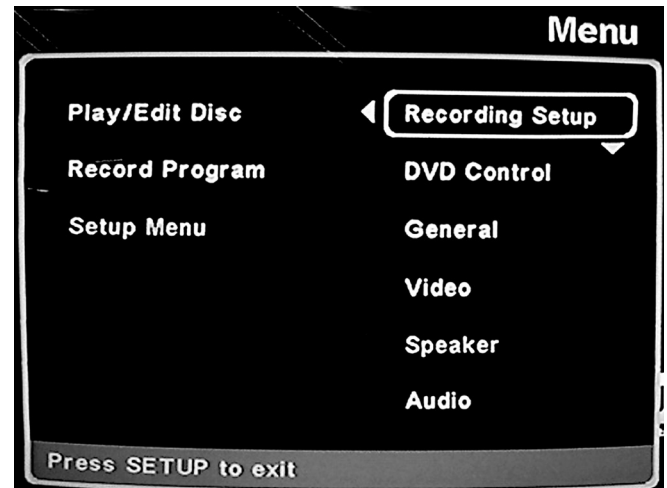

Setup Menu-valikossa voit tehdä seuraavat asetukset:

- **Recording setup** (äänityksen laatu, automaattinen äänityksen kesto, kello ja kanava-asetukset)
- **DVD control** (levyvalikko, kamerakulman valinta, valikon kieli ja lapsilukko)
- **General** (OSD-valikon kieli, tehdasasteusten palautus)
- **Video** (television näyttö, televisiojärjestelmä, videoliitännän valinta)
- **Speaker** (kaiutinasetukset)
- **Audio** (audioasetukset)

Recording Setup-valikossa voit tehdä seuraavat asetukset:

- **Recording Quality** (äänityksen laatu)
- **Auto Chapter** (automaattinen lukujen merkintä)
- **Set Clock** (kellon säätö)
- **Channel Setup** (televisiokanavien asetukset)

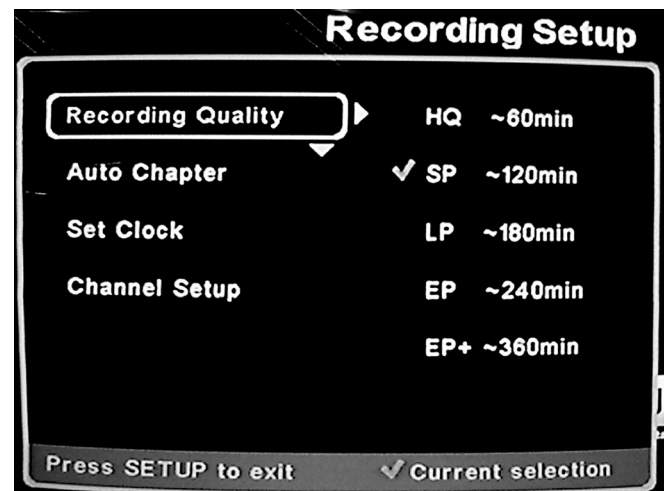
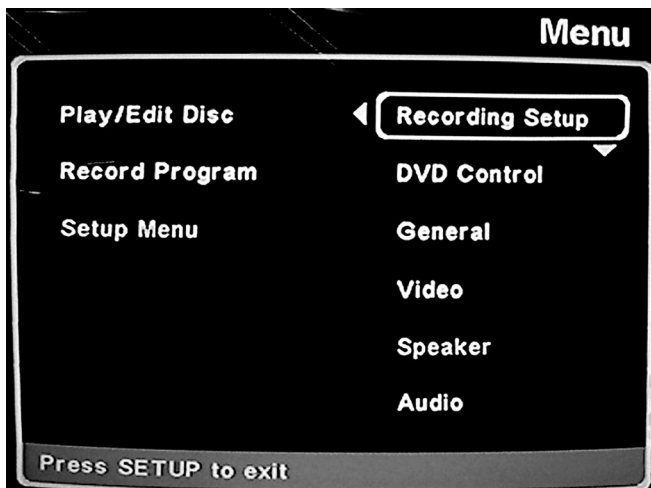

9.3.1.1 Recording Quality (äänityksen laatu)

Valittavanasi on eri äänityslaadun tasoja. Tasoja on viisi (parempi laatu merkitsee lyhyempää äänitysaikaa).

1. Valitse **Recording Quality**.
2. Hyväksy painamalla oikeaa nuolinäppäintä (17).

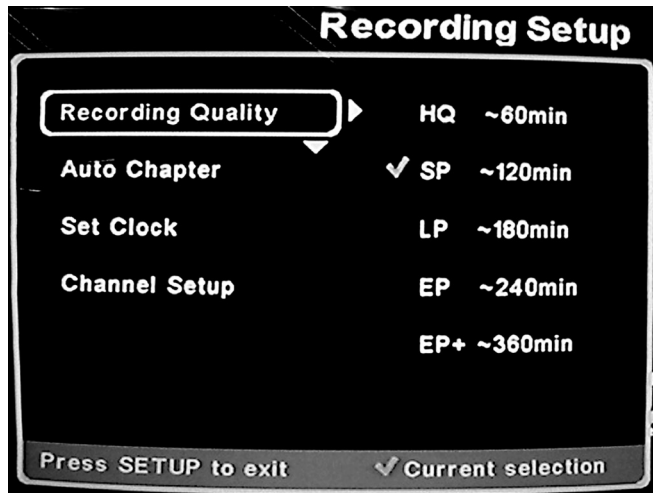

3. Valitse haluttu äänityslaadun taso nuolinäppäimillä (13, 19) ja vahvasta painamalla **ENTER**. Valitse seuraavista:
 - HQ (60 min)
 - SP (120 min)
 - LP (180 min)
 - EP (240 min)
 - EP+ (360 min)

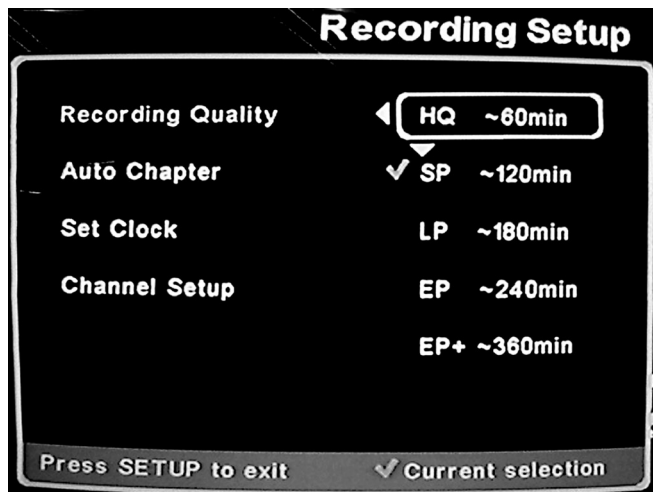

4. Vahvasta painamalla vasenta nuolinäppäintä (15) tai paina **SETUP** jos haluat lopettaa asetusten tekemisen.

9.3.1.2 Auto Chapter (automaattinen lukujen merkintä)

Määritä lukujen kesto aika.

Mikäli olet valinnut Audio Chapter-ajaksi kaksi minuuttia ja äänität viiden minuutin pituisen ohjelman, jakautuu ohjelma automaattisesti kolmeen osaan.

1. Valitse **Auto Chapter**.
2. Hyväksy painamalla **ENTER**.

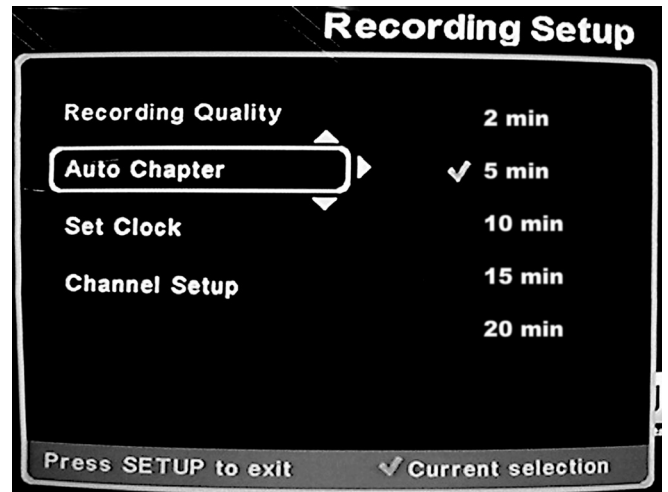

3. Valitse haluttu lukujen kesto aika nuolinäppäimillä ja hyväksy painamalla **ENTER**. Valittavat ajat:
 - 2 minuuttia
 - 5 minuuttia
 - 10 minuuttia
 - 15 minuuttia
 - 20 minuuttia

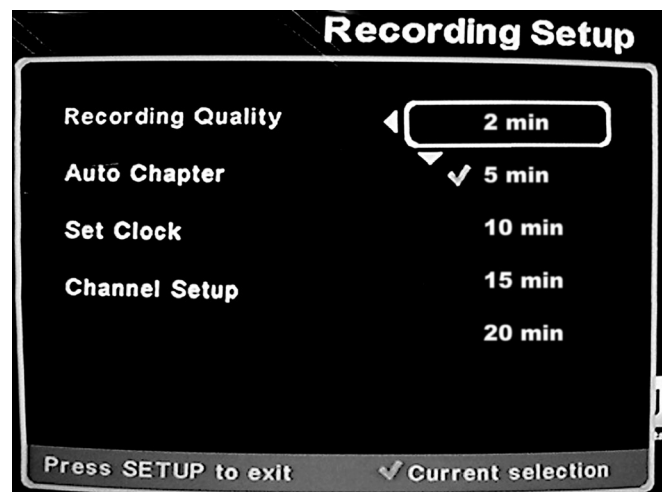

4. Vahvasta painamalla vasenta nuolinäppäintä (15) tai paina **SETUP** jos haluat lopettaa asetusten tekemisen.

9.3.1.3 Set Clock (kellon säätö)

Määritä kellonaika. On tärkeää, että DVD-soittimen kello on oikeassa ajassa, jotta äänitykset tapahtuvat haluttuina aikoina.

1. Valitse **Set Clock**.
2. Hyväksy painamalla oikeaa nuolinäppäintä (17).

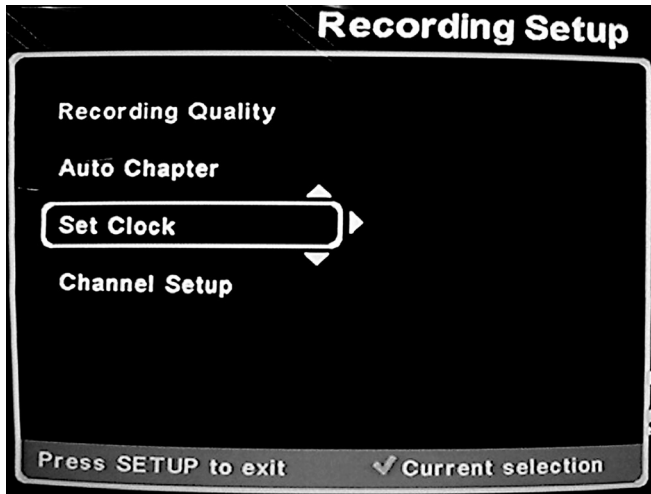

3. Siirry ruutujen välillä nuolinäppäimillä (17, 15) ja muuta asetuksia kaukosäätimen nuolinäppäimillä (13, 19). Säädä aika ja päivämäärä numeronäppäimillä (32).

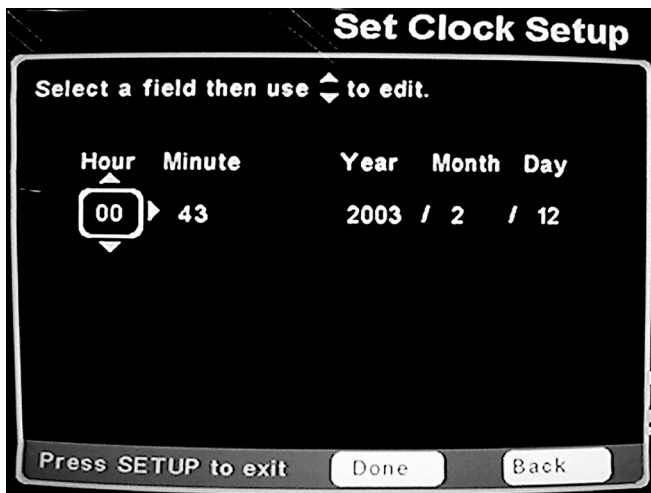

4. Hyväksy painamalla **Done** ja **ENTER**.

9.3.1.4 Channel Setup (televisiokanavien asetukset)

Voit suorittaa automaattisen kanavahaun kaikista saatavilla olevista kanavista. Voit poistaa kanavat, joiden kuuluvuus on heikko tai joita et halua asentaa. Kaikki löytyneet kanavat löytyvät "Channel List"-valikosta, jossa voit myös poistaa haluamasi kanavat käytöstä.

1. Valitse **Channel Setup**.
2. Hyväksy painamalla oikeaa nuolinäppäintä (17).

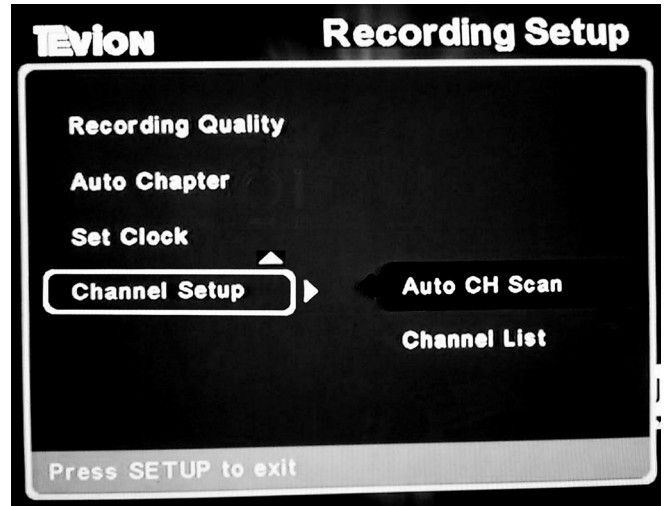

Channel Setup -alavalikon toiminnot:

- Auto CH Scan (automaattinen kanavahaku)
- Channel List (kanavalista)

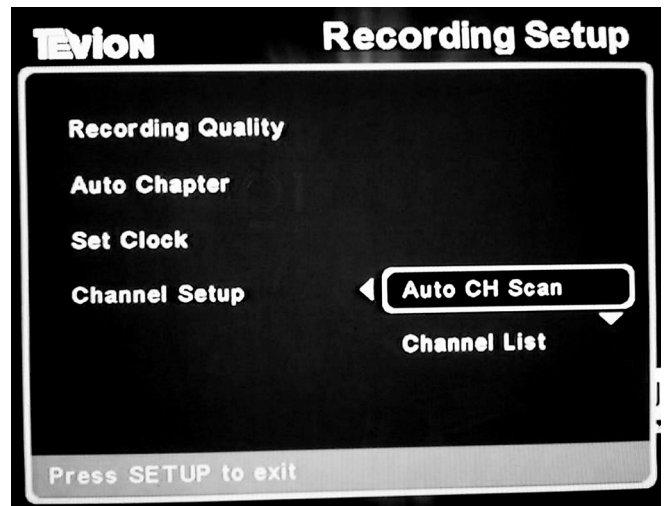

Katso kappaleesta 8 kuinka televisiokanavien asetukset tehdään.

9.3.2 DVD Control Setup (DVD-asetukset)

Tässä valikossa voit valita käytettävän kielen, vaihtaa kamerakulmaa ja asettaa lasten televisiokatselulle rajoituksia.

1. Valitse **DVD Control Setup**.
2. Hyväksy painamalla **ENTER**.
3. Tee tarpeelliset asetukset.

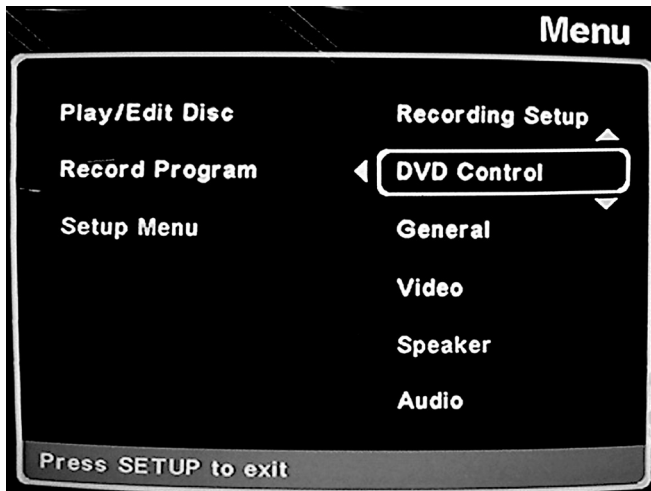

DVD Control-valikko sisältää seuraavat vaihtoehdot:

- **Disc Menu** (valitse levyn valikon kieli)
- **Angle Mark** (valitse kamerakulma)
- **Language Preference** (valitse tekstityskieli)
- **Parental Control** (lasten televisiokatselun rajoitukset)



9.3.2.1 Disc Menu (valitse levyn valikon kieli)

Voit valita valikkojen kieleksi saksan, englannin, hollannin, ranskan tai italian.

1. Valitse **Disc Menu**.
2. Hyväksy painamalla **ENTER**.



3. Valitse haluttu kieli nuolinäppäimillä (13, 19) ja hyväksy painamalla **ENTER**.



4. Paina vasenta nuolinäppäintä (15) palataksesi edelliseen valikkoon.

9.3.2.2 Angle Mark (valitse kamerakulma)

Voit valita eri kuvakulmien välillä (koskee ainoastaan tiettyjä DVD-levyjä).

1. Valitse **Angle Mark**.
2. Hyväksy painamalla oikeaa nuolinäppäintä (17).

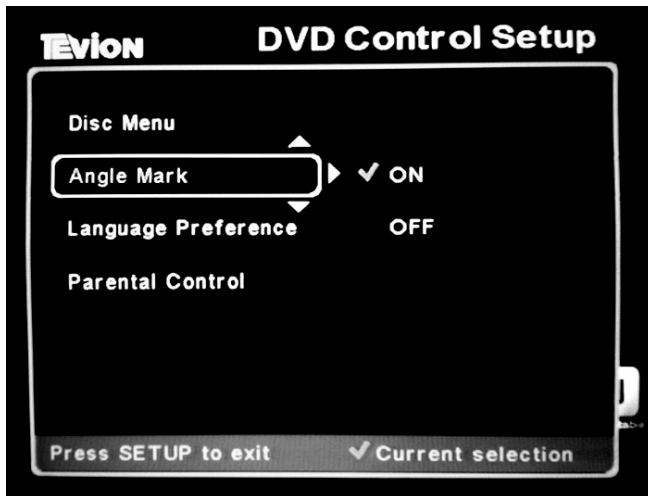

3. Valitse haluttu kuvakulma nuolinäppäimillä (13, 19) ja hyväksy painamalla **ENTER**.
Huom.! Useimmissa levyissä on vain yksi valittava kuvakulma, tällöin valittavana on vain päällä/pois.

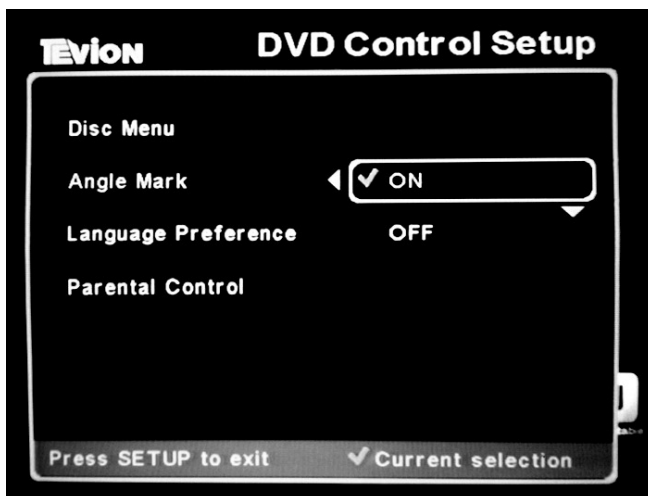

4. Paina vasenta nuolinäppäintä (15) palataksesi edelliseen valikkoon.

9.3.2.3 Language Preference (valitse tekstityskieli)

Valitse tekstaustykieli. Valittavat kielet: saksa, englanti, hollanti, ranska ja italia sekä tekstitön.

1. Valitse **Language Preferences**.
2. Hyväksy painamalla oikeaa nuolinäppäintä (17).

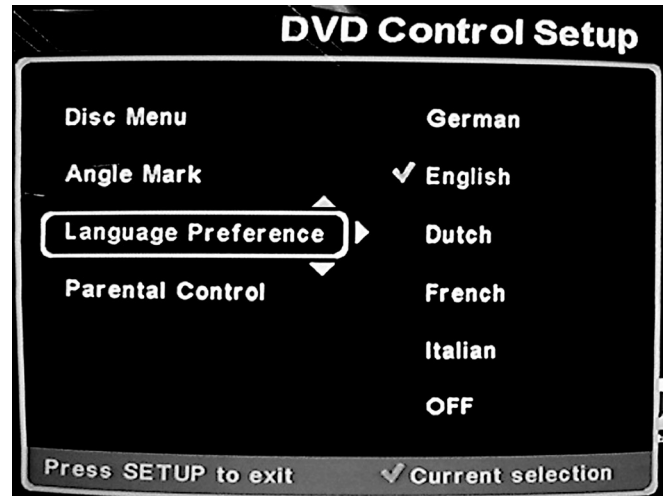

3. Valitse haluttu tekstityskieli nuolinäppäimillä (13, 19) ja hyväksy painamalla **ENTER**.



4. Paina vasenta nuolinäppäintä (15) palataksesi edelliseen valikkoon.

9.3.2.4 Parental Control (lasten televisiokatselun rajoitukset)

Voit asettaa rajoituksia lasten televisionkatselulle ja estää sopimattomien elokuvien näytön.

1. Valitse **Parental Control**.
2. Hyväksy painamalla oikeaa nuolinäppäintä (17).



Parental Control-valikossa voit tehdä seuraavat asetukset:

- **Choose Country** (valitse maa)
- **Choose Rating** (valitse rajoitus)
- **Set Password** (valitse salasana)

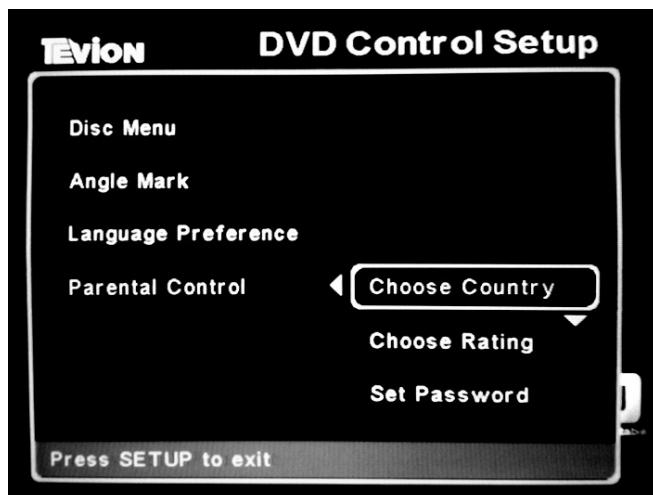

9.3.2.4 Parental Control: Choose Country (valitse maa)

1. Valitse **Choose Country**.
2. Hyväksy painamalla ENTER.

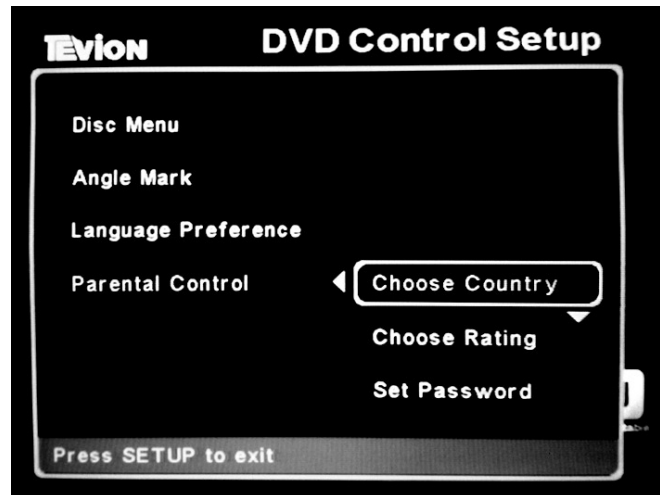

3. Ruudulle ilmestyvät tunnussanan asetukset. Näppäile esiasennettu tunnus 3308 ja valitse Done.



4. Kirjoitettuaasi tunnuksen avautuu ruutuun valintaikkuna **Choose Country**.
5. Valitse maa nuolinäppäimillä (13, 19) ja hyväksy painamalla ENTER (16).

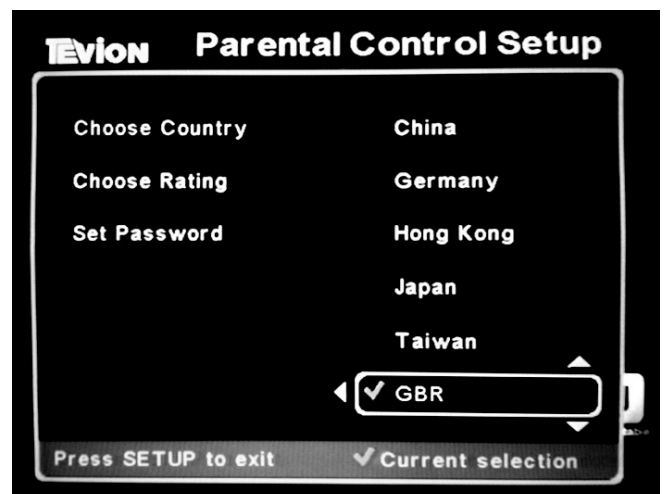

6. Paina kaukosäätimen vasenta nuolinäppäintä (15) siirtäksesi valintaikkunasta.

9.3.2.4 Parental Control: Choose Rating (valitse rajoitus)

1. Valitse **Choose Rating** ja hyväksy painamalla **ENTER**.

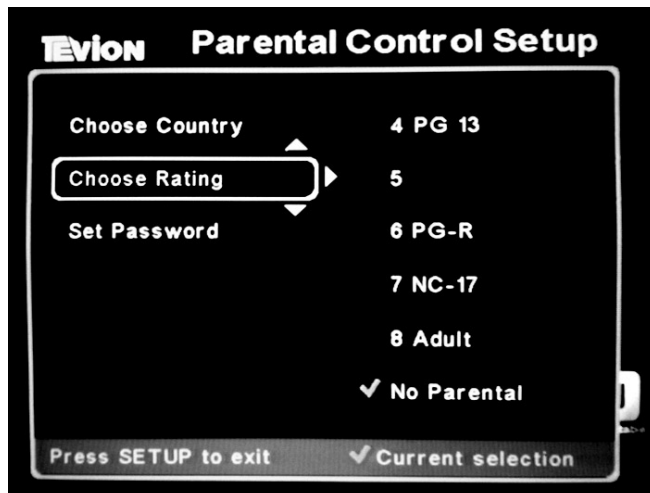

2. Ruudulle ilmestyvät tunnussanan asetukset. Näppäile esiasennettu tunnus **3308** ja valitse **Done**.



3. Kirjoitettuaasi tunnuksen avautuu ruutuun valintaikkuna **Choose Ratings**.
4. Valitse lapsilta kiellettävät kanavat nuolinäppäimillä (13, 19). Hyväksy painamalla **ENTER** (16).
5. Paina kaukosäätimen **Setup**-painiketta (9) siirtyäksesi valintaikkunasta.

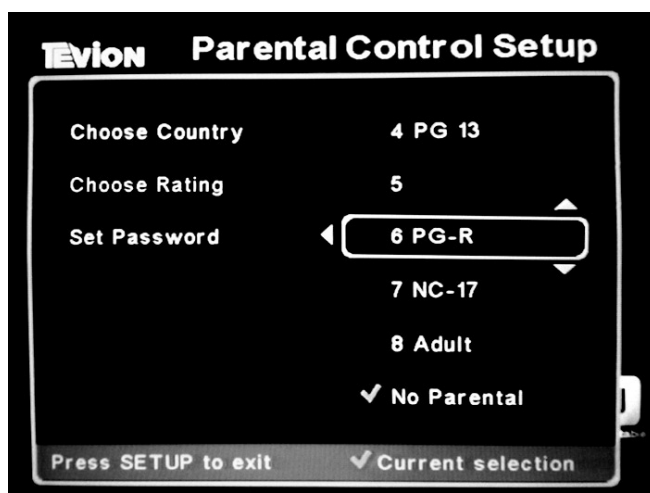

9.3.2.4 Parental Control: Set Password (valitse salasana)

1. Valitse **Set Password** ja hyväksy painamalla **ENTER**.

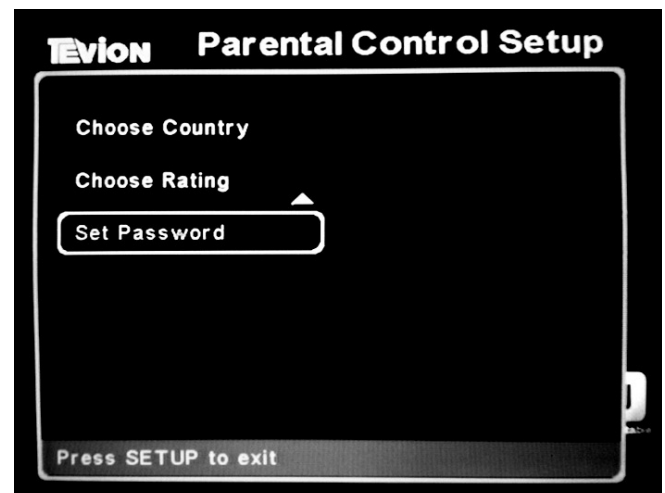

2. Ruudulle ilmestyvät tunnussanan asetukset. Näppäile esiasennettu tunnus **3308** ja valitse **Done**.



3. Kirjoitettuaasi tunnuksen avautuu ruutuun valintaikkuna **Set Password**. Näppäile uusi tunnus (enint. 8 merkkiä).
4. Valitse **Done** näppäiltyäsi uuden sanasanana ja hyväksy painamalla **ENTER**.
5. Vahvista uusi salasana näppäilemällä se uudestaan. Valitse **Done** ja paina **ENTER**.

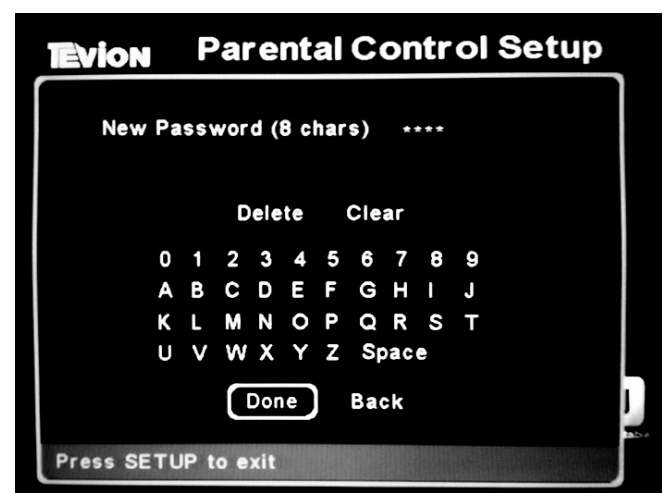

9.3.3 General Setup

Paina **Setup** ja valitse **Setup Menu** nuolinäppäimillä (13, 19). Paina oikeaa nuolta (17).
Valitse **General** nuolinäppäimien (13, 15, 17, 19) avulla.
Hyväksy painamalla **ENTER**.

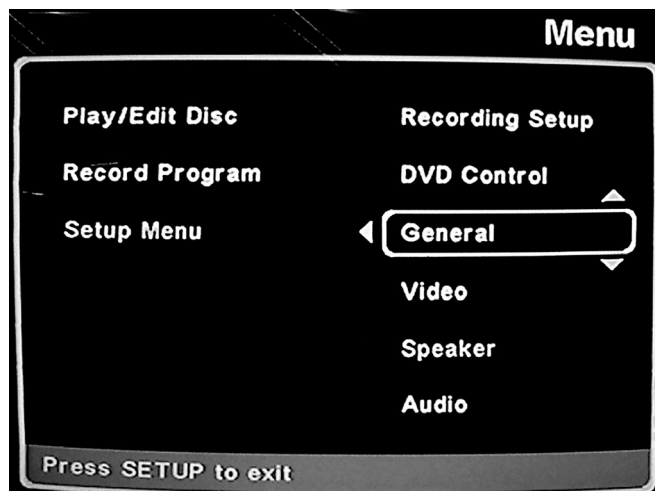

General Setup-valikossa voit valita seuraavista asetuksista:

- **Menu Language** (valitse valikon kieli)
- **Factory Defaults** (tehdasetusten palautus)

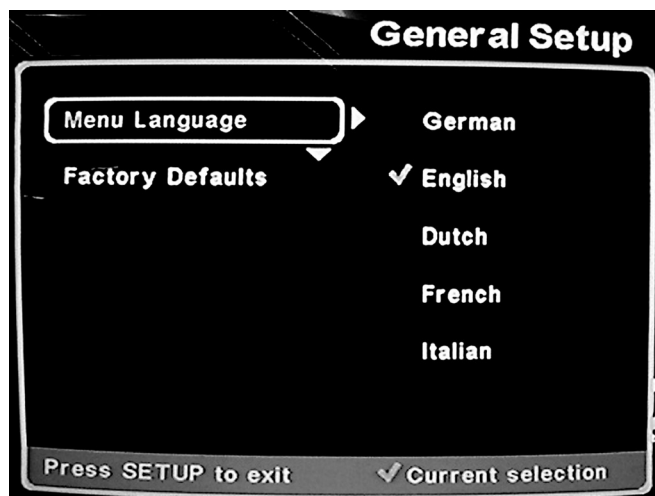

9.3.3.1 Menu Language (valitse valikon kieli)

Valitse valikoiden kieli (saksa tai englanti esiasennettu).

1. Valitse **Menu Language**.
2. Hyväksy painamalla **ENTER**.

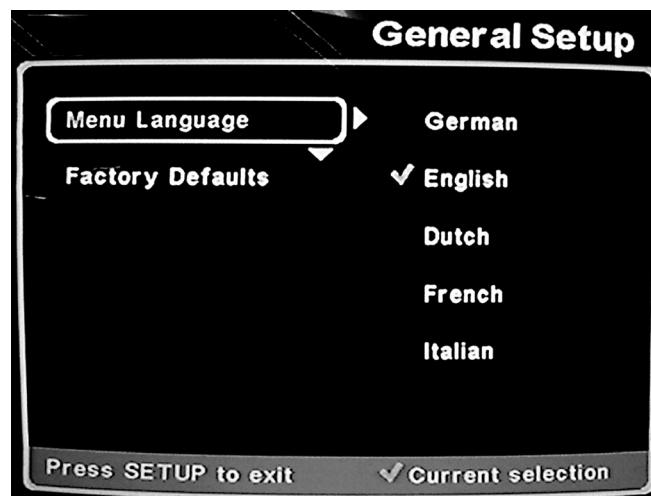

3. Valitse valikoiden kieli nuolinäppäimillä (13, 19).
Valittavat kielet:

- Saksa
- Englanti
- Hollanti
- Espanja
- Italia

4. Hyväksy painamalla **ENTER**.

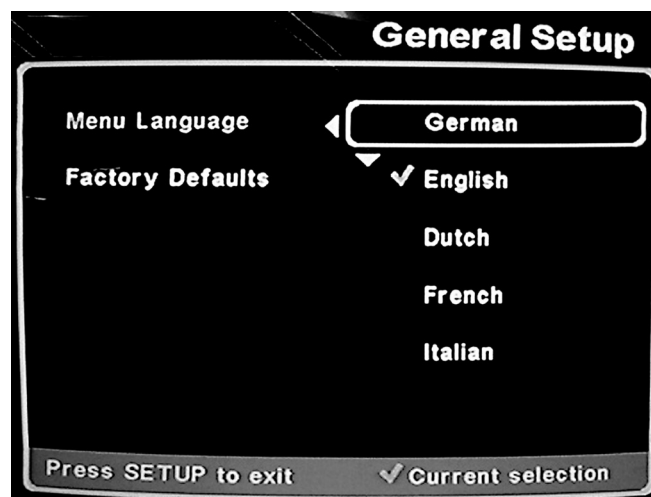

5. Paina kaukosäätimen vasenta nuolinäppäintä (15) siirtäksesi valintaikkunasta.

9.3.3.2 Factory Defaults (paluu tehdasasetuksiin)

Käytä tätä toimintoa jos haluat palauttaa DVD-soittimen tehdasasetuksille.

1. Valitse **Factory Defaults**.
2. Hyväksy painamalla **ENTER**.

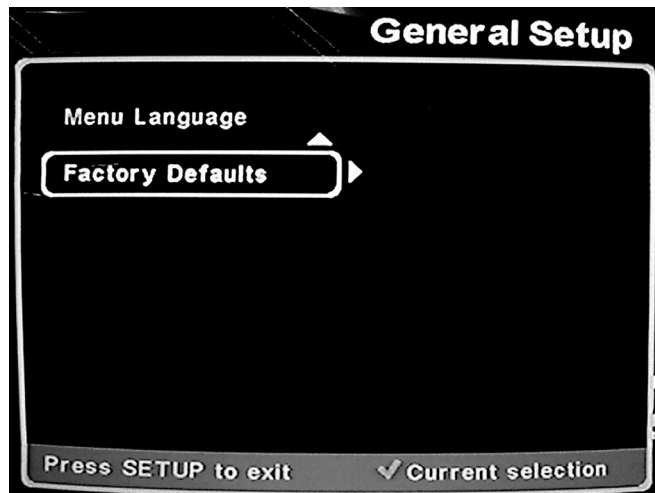

3. Tehdasasetukset on palautettu.

9.3.4 Video Setup (television asetukset)

Tässä valikossa voit määrittää kuinka DVD-soittimelta tuleva videosaati tulee näyttää televisioruudulla. Paina Setup ja valitse Setup Menu nuolinäppäimillä (13, 19) ja paina oikeaa nuolinäppäintä. Valitse **Video** nuolinäppäimillä ja paina ENTER.

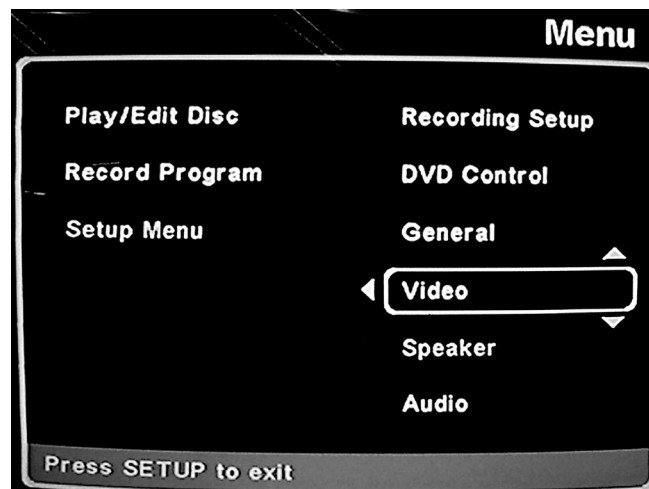

Video Setup-valikossa voit tehdä seuraavat asetukset:

- **TV Display** (television kuvasuhde)
- **TV Type** (televisiokuvan standardi)
- **Video Output** (videoliitäntä)

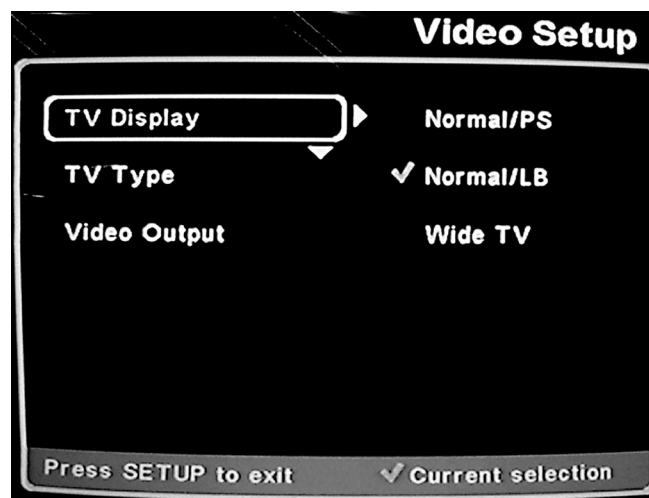

9.3.4.1 TV Display (television kuvasuhde)

Valitse DVD-soittimeen liitetyn television kuvasuhde: tavallinen tai laajakulmatelevisio.

1. Valitse **TV Display**.
2. Hyväksy painamalla **ENTER**.

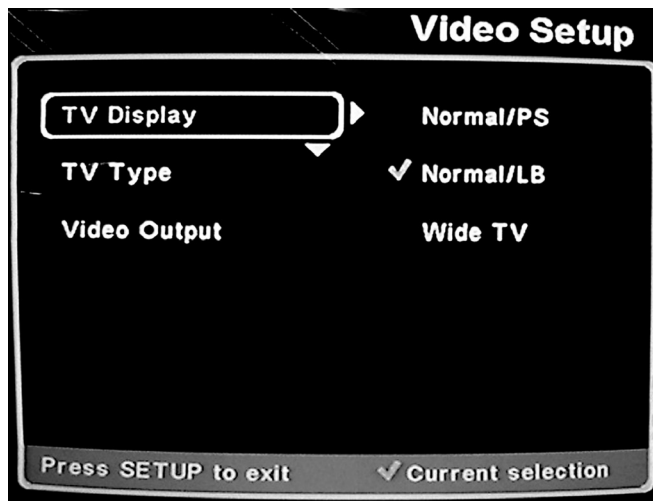

3. Valitse haluttu kuvasuhde nuolinäppäimillä (13, 19).
Valitse seuraavista:
 - **Normal/PS**: (4:3 panscan) normaalikorkeus, rajatut reunat
 - **Normal/LB**: (4:3 letterbox) laajakuva, mustat palkit ylhäällä ja alhaalla.
 - **Wide TV**: (16:9 widescreen) laajakulma
4. Hyväksy valinta painamalla **ENTER**.

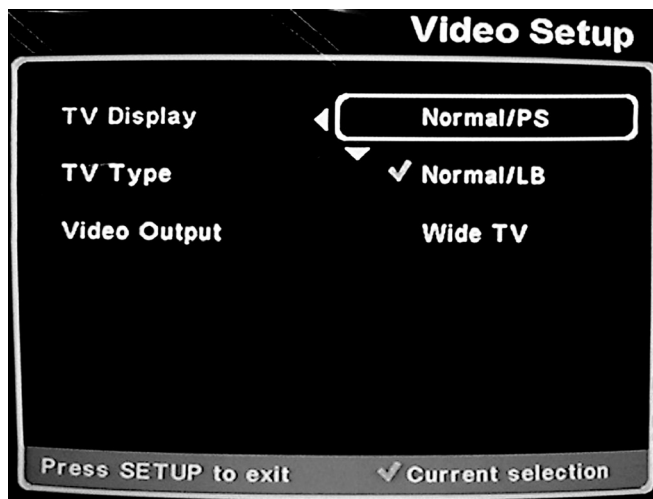

5. Paina vasenta nuolinäppäintä (15) palataksesi edelliseen valikkoon.

9.3.4.2 TV Type (televisiokuvan standardi)

Valitse DVD-soittimeen liitetyn television kuvastandardi.

1. Valitse **TV Type**.
2. Hyväksy painamalla **ENTER**.

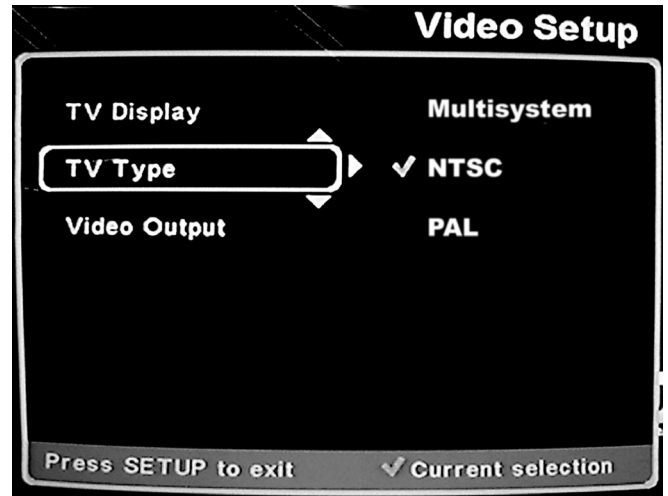

3. Valitse seuraavista televisiokuvan standardeista nuolinäppäimillä (13, 19).
 - **Multisystem**: valitse tämä asetus mikäli olet liittännyt multisystem-televisioon. Ulosmenevä signaali noudattaa samaa standardia kuin levyn videosaati.
 - **NTSC**: valitse tämä asetus mikäli olet liittännyt NTSC-televisioon. Ulosmenevä signaali muuttuu PAL-standardista NTSC-standardiin (yleinen USA:ssa).
 - **PAL**: valitse tämä asetus mikäli olet liittännyt PAL-televisioon. Ulosmenevä signaali muuttuu NTSC-standardista PAL-standardiin (yleinen Pohjoismaissa).

Huom.! Voit vaihtaa standardia väliaikaisesti kaukosäätimen N/P-painikkeella (24).
4. Hyväksy valinta painamalla **ENTER**.

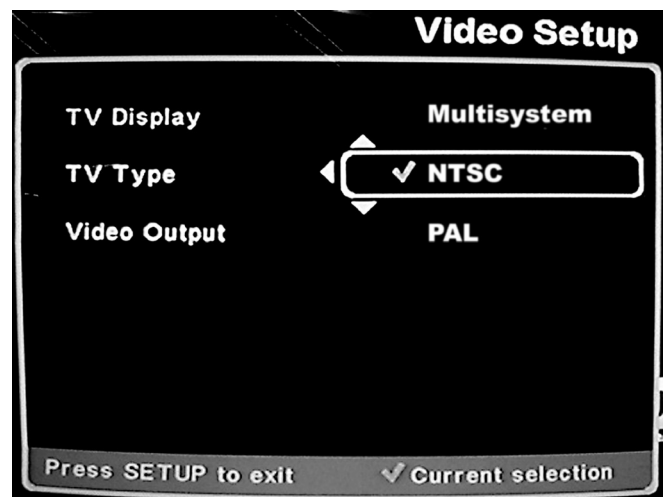

5. Paina vasenta nuolinäppäintä (15) palataksesi edelliseen valikkoon.

9.3.4.3 Video Output (videoliitäntä)

Voit määrittää DVD-soittimesta ulos tulevan videosignaalin tyyppin.

1. Valitse **Video Output**.
2. Hyväksy painamalla **ENTER**.

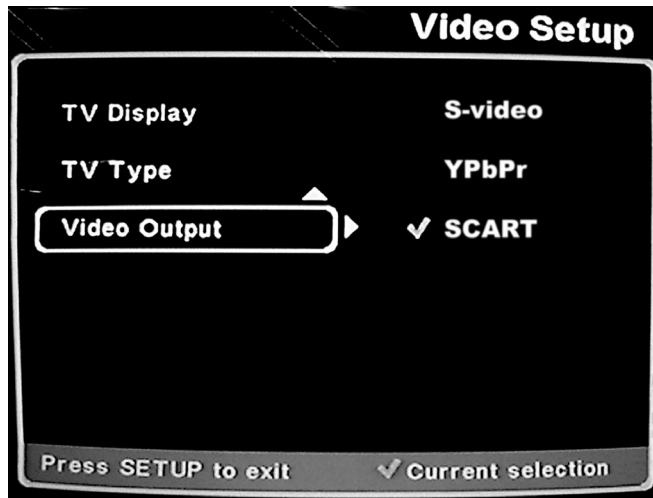

3. Valitse haluttu videosignaalityyppi seuraavista:
 - **S-video**: valitse tämä asetus, mikäli televisiossasi on s-videoliitäntä. Ulosmenevä signaali Video Out -liitännästä ja AV-liitäntä S-videoliitännästä.
 - **YPbPr**: valitse tämä asetus, mikäli olet liittännyt television tai videoprojektorin, joka on varustettu Component Video-liitännällä (ulosmenevä signaali noudattaa YPbPr/PrPbY- standardia).
 - **SCART**: valitse tämä asetus, mikäli olet liittännyt SCART-yhteensopivan television ja videon ulosmenosignaalin AV-liitäntään.
4. Hyväksy valinta painamalla **ENTER**.

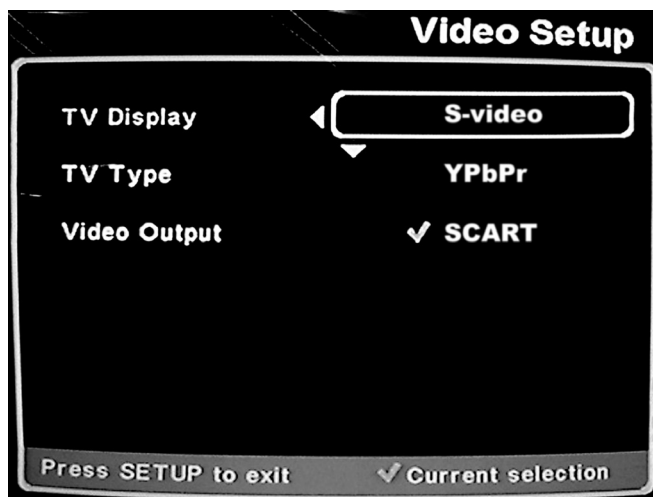

5. Paina vasenta nuolinäppäintä (15) palataksesi edelliseen valikkoon.

9.3.5 Speaker Setup (kaiutinasetukset)

Tässä valikossa voit määrittää millaiset kaiuttimet järjestelmässäsi on sekä tehdä yleisiä ääniasetuksia.

Paina **Setup** ja siirry kohtaan **Setup Menu** nuolinäppäimillä (13, 19). Hyväksy painamalla **ENTER**.

Siirry kohtaan **Speaker** ja hyväksy painamalla **ENTER**.

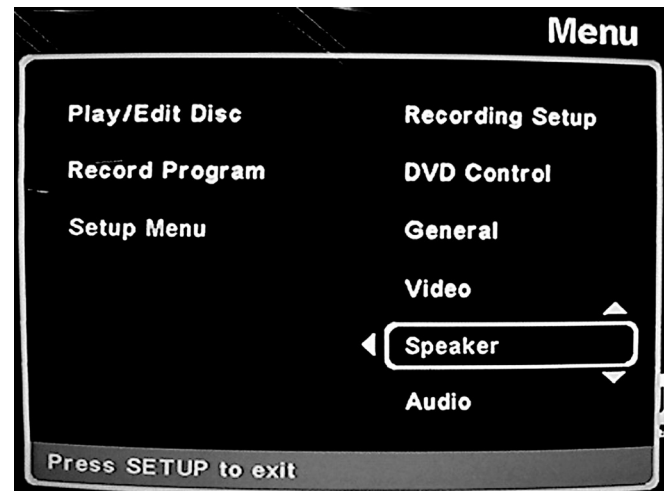

Speaker Setup-valikossa voit tehdä seuraavat asetukset:

- **Down Mix** (toista monikanavaista levyä)
- **Center** (keskikaiutin)
- **Rear** (takakaiutin)
- **Subwoofer** (aliäänikaiutin)
- **Center delay** (keskikanavan viive)
- **Rear delay** (takakanavan viive)

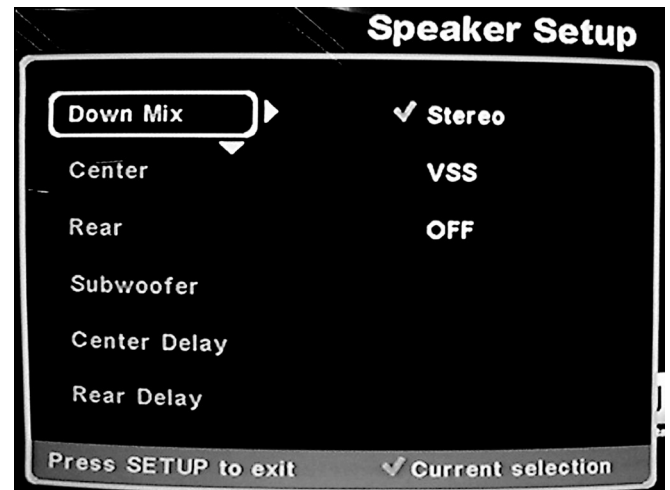

9.3.5.1 Down Mix (toista monikanavaista levyä)

Tästä valikosta löytyvät tarvittavat asetukset mikäli haluat kuunnella monikanavaista levyä 2-kanavaisena stereona.

1. Valitse **Down Mix**.
2. Hyväksy painamalla **ENTER**.



9.3.5.2 Center (keskikaiutin)

Tässä valikossa voit poistaa keskikaiuttimen käytöstä, esimerkiksi jos sinulla ei ole keskikaiutinta lainkaan.

1. Valitse **Center**.
2. Hyväksy painamalla **ENTER**.

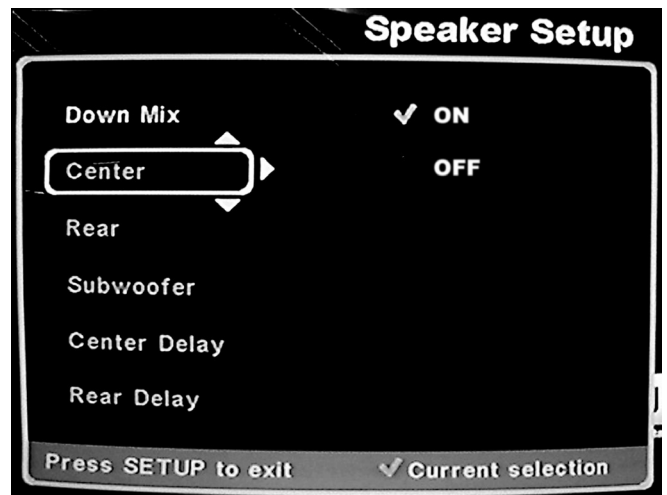

3. Valitse seuraavista asetuksista:
 - **Stereo** kaksikanavainen stereoulosmeno (analoginen vasen/oikea) vahvistimeen, CD-soittimeen jne.
 - **VSS** kaksikanavainen virtuaalinen surround-liitäntä
 - **OFF** Down Mix resolution heikentäminen kaksikanavaisesti pois päältä (5.1-tila).
4. Hyväksy valinta painamalla **ENTER**.

3. Valitse seuraavista asetuksista:
 - **ON** päällä
 - **OFF** pois
4. Hyväksy valinta painamalla **ENTER**.



5. Paina vasenta nuolinäppäintä (15) palataksesi edelliseen valikkoon.

5. Paina vasenta nuolinäppäintä (15) palataksesi edelliseen valikkoon.

9.3.5.3 Rear (takakaiutin)

Tässä valikossa voit poistaa takakaiuttimen käytöstä, esimerkiksi jos sinulla ei ole takakaiutinta laisinkaan.

1. Valitse **Rear**.
2. Hyväksy painamalla **ENTER**.

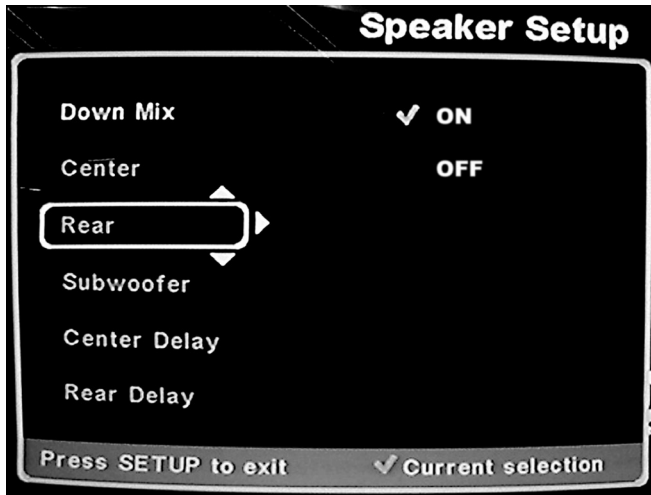

3. Valitse seuraavista asetuksista:
 - **ON** päällä
 - **OFF** pois
4. Hyväksy valinta painamalla **ENTER**.



5. Paina vasenta nuolinäppäintä (15) palataksesi edelliseen valikkoon.

9.3.5.4 Subwoofer (aliäänikaiutin)

Tässä valikossa voit poistaa aliäänikaiuttimen käytöstä, esimerkiksi jos sinulla ei ole aliäänikaiutinta laisinkaan.

1. Valitse **Subwoofer**.
2. Hyväksy painamalla **ENTER**.

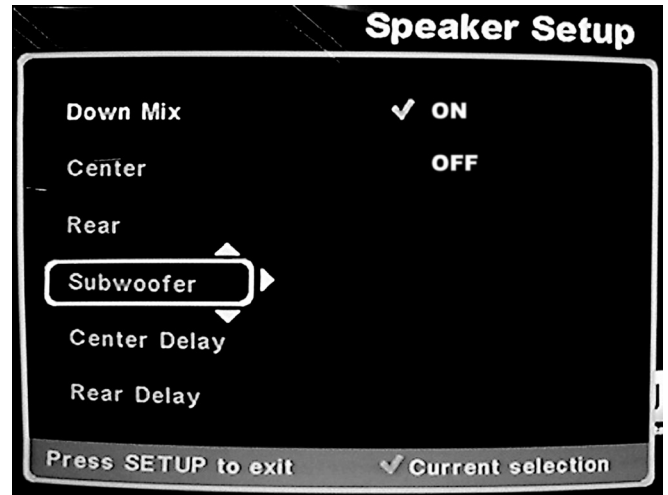

3. Valitse seuraavista asetuksista:
 - **ON** päällä
 - **OFF** pois
4. Hyväksy valinta painamalla **ENTER**.



5. Paina vasenta nuolinäppäintä (15) palataksesi edelliseen valikkoon.

9.3.5.5 Center delay (keskikaiuttimen viive)

Valitse Dolby Digital-äänentoistolle keskikanavan viive. Keskikanavan signaalia tulee viivästää mikäli keskikaiutin sijaitsee lähempänä kuin pääkaiuttimet. Arvot ovat jalkoina (1 jalka = 30,48 cm).

1. Valitse **Center Delay**.
2. Hyväksy painamalla **ENTER**.

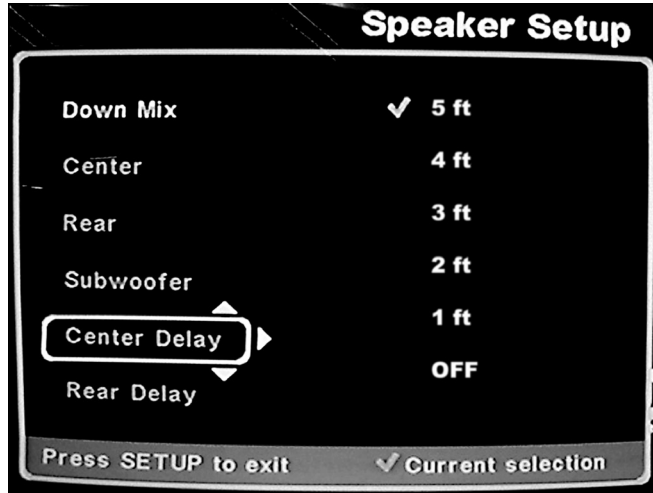

3. Valitse sopiva etäisyysasetus. Vaihtoehdot:
 - 5 ft
 - 4 ft
 - 3 ft
 - 2 ft
 - 1 ft
 - Off (pois)
4. Hyväksy painamalla **ENTER**.

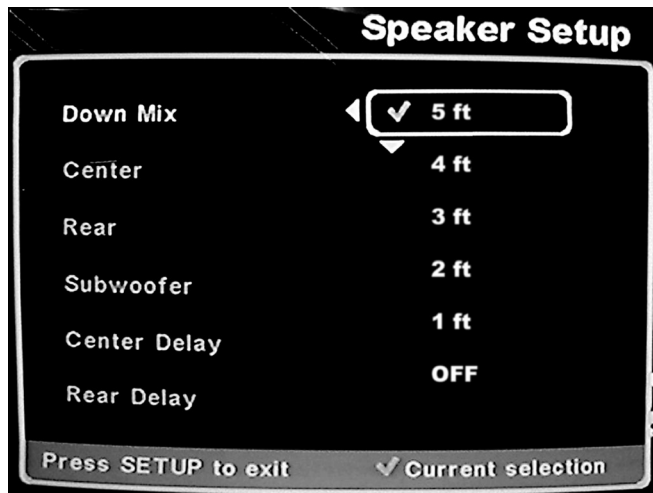

5. Paina vasenta nuolinäppäintä (15) palataksesi edelliseen valikkoon.

9.3.5.6 Rear delay (takakaiuttimen viive)

Valitse Dolby Digital-äänentoistolle takakanavan viive. Takakanavan signaalia tulee viivästää mikäli takakaiuttimet sijaitsevat lähempänä kuin pääkaiuttimet. Arvot ovat jalkoina (1 jalka = 30,48 cm).

1. Valitse **Rear Delay**.
2. Hyväksy painamalla **ENTER**.

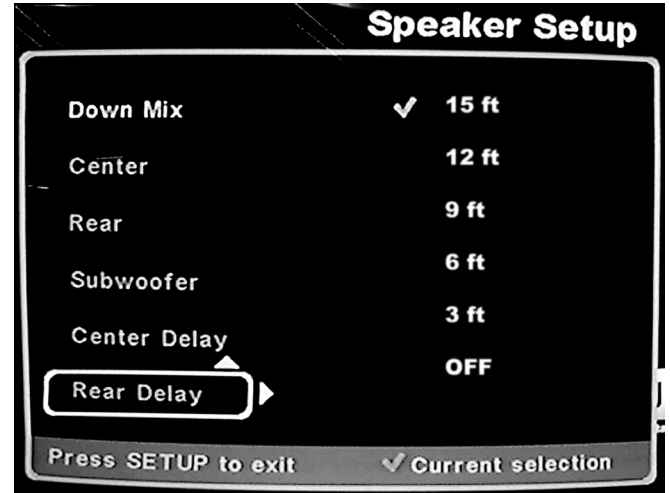

3. Valitse sopiva etäisyysasetus. Vaihtoehdot:
 - 15 ft
 - 12 ft
 - 9 ft
 - 6 ft
 - 3 ft
 - Off (pois)
4. Hyväksy painamalla **ENTER**.

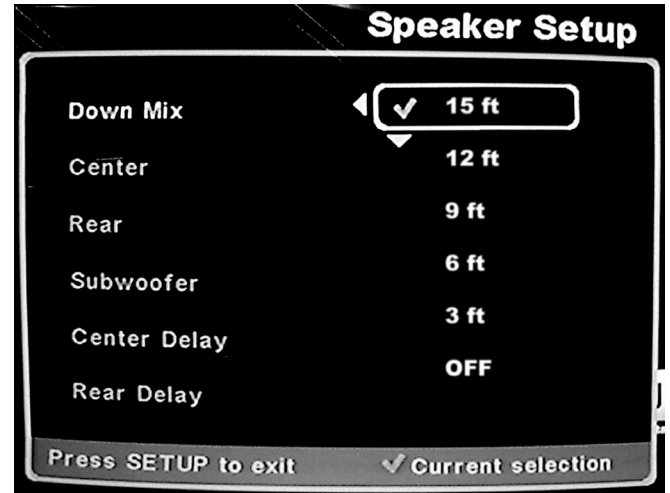

5. Paina vasenta nuolinäppäintä (15) palataksesi edelliseen valikkoon.

9.3.6 Audio Setup (audioasetukset)

Tässä valikossa voit tehdä ääniasetuksia.

Paina **Setup** ja siirry kohtaan **Setup Menu** nuolinäppäimillä (13, 19), paina oikeaa nuolinäppäintä (17).

Siirry kohtaan **Audio** ja hyväksy painamalla **ENTER**.



9.3.6.1 Digital Out (Digitaalinen äänen signaali päällä/pois)

Voit poistaa DVD-soittimen digitaalisen ulostulon käytöstä.

1. Valitse **Digital Out**.
2. Hyväksy painamalla **ENTER**.

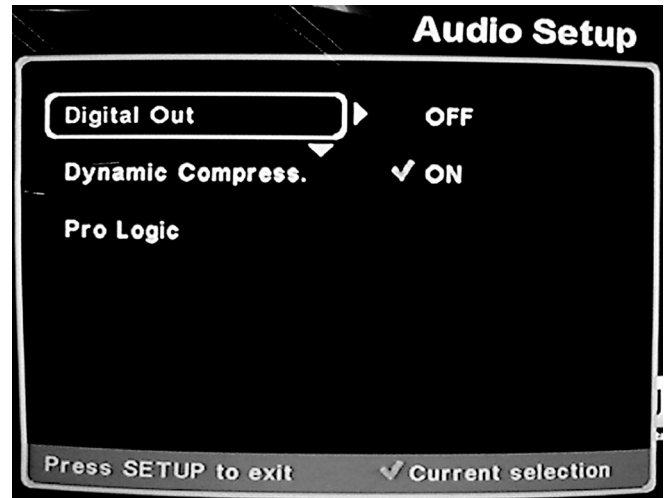

Audio Setup-valikossa voit tehdä seuraavat asetukset:

- **Digital Out** (Digitaalinen äänen signaali päällä/pois)
- **Dynamic Compress** (valitse pakkaustaso)
- **Prologic** (pois/päällä)

3. Valittavat toiminnot:

- **Off** (pois) Analoginen äänen ulosmeno analogista vahvistinta varten
- **On** Digitaalinen ääni Dolby Digital/DTS-vahvistinta varten

4. Hyväksy painamalla **ENTER**.

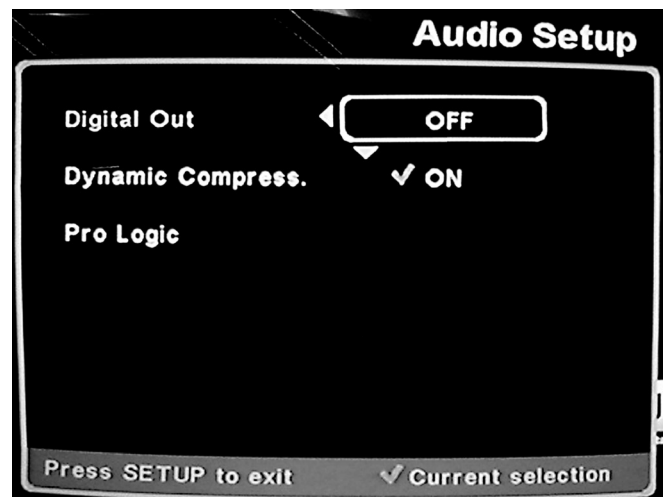
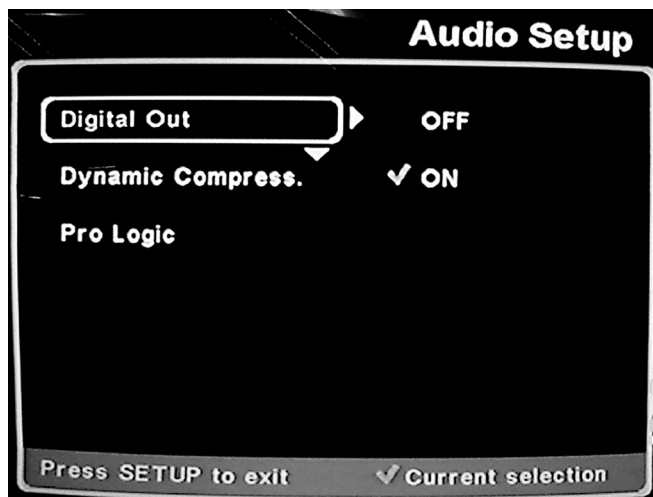

5. Paina vasenta nuolinäppäintä (15) palataksesi edelliseen valikkoon.

9.3.6.2 Dynamic Compress (valitse pakkaustaso)

Voit valita halutun äänisignaalin pakkaustason, eli vahvistaa hiljaisia ääniä ja vaimentaa kovia. Käytä tätä toimintoa esimerkiksi kun haluat katsoa elokuvaa häiritsemättä muita elokuvan huippukohtien ääniefekteillä.

1. Valitse **Dynamic Compress**.
2. Hyväksy painamalla **ENTER**.

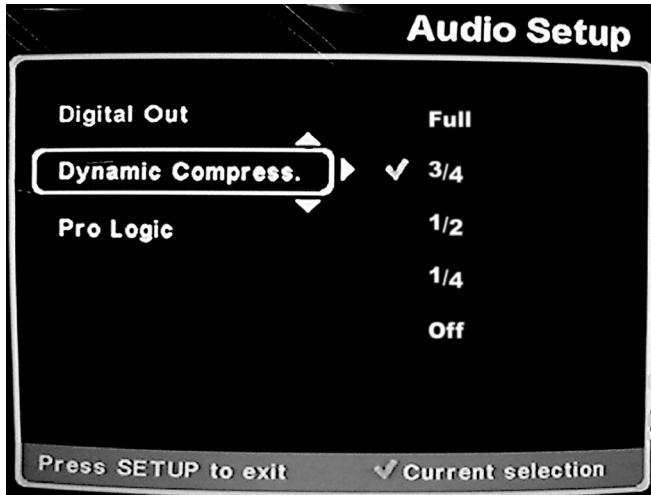

3. Valitse haluttu pakkaustaso seuraavista:
 - **Full** (täysi pakkaus)
 - $\frac{3}{4}$
 - $\frac{1}{2}$
 - $\frac{1}{4}$
 - **Off** (pakkaamaton)
4. Hyväksy valinta painamalla **ENTER**.

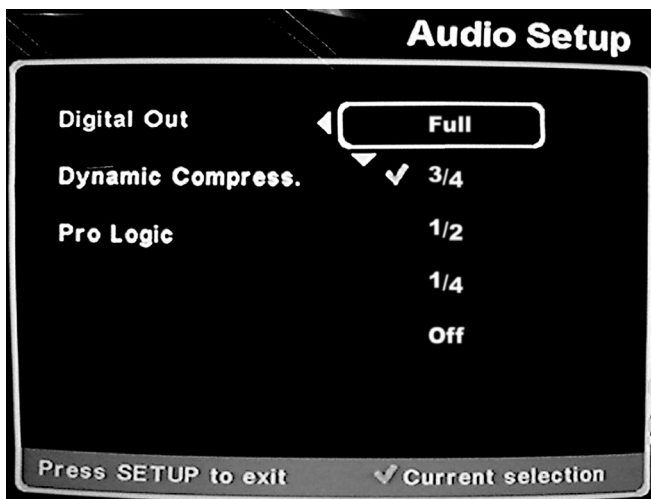

5. Paina vasenta nuolinäppäintä (15) palataksesi edelliseen valikkoon.

9.3.6.3 Prologic (monikanavainen äänentoisto pois/päällä)

Voit toistaa monikanavaisen äänen stereona, esimerkiksi jos sinulla on vain pääkaiuttimet. Muutoin ääni toistetaan kuten se on levyllä.

1. Valitse **Pro Logic**.
2. Hyväksy painamalla **ENTER**.

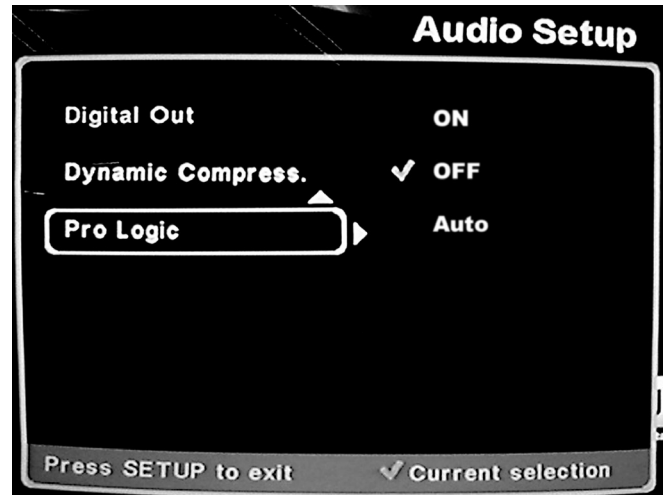

3. Valitse haluttu asetus seuraavista:
 - **On** (päällä)
 - **Off** (pois)
 - **Auto** (Automaattinen)
(Auto esiasennettu)
4. Hyväksy valinta painamalla **ENTER**.

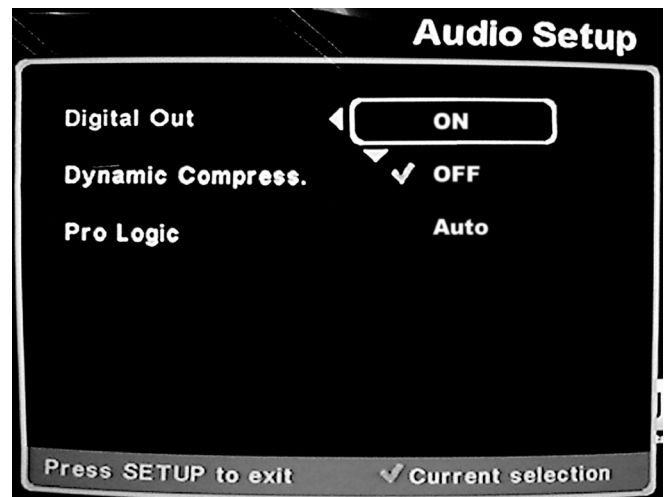

5. Paina vasenta nuolinäppäintä (15) palataksesi edelliseen valikkoon.

10. Äänitys

Äänitys ilman Show View –toimintoa

1. Suorita kaikki asetukset ennen äänityksen aloittamista.
2. Syötä DVD+RW/R-levy levyasemaan.
3. Paina kaukosäätimen TV-näppäintä (41) tai etupaneelin Channel +/- -näppäintä (4). DVD-soittimen etsiessä sisääntulevaa signaalia näytöllä näkyy teksti ”Monitoring”.
4. Valitse kanava, jolta haluat äänittää.
5. Paina kaukosäätimen (39) tai etupaneelin (14) Record-näppäintä. Näytöllä näkyy teksti ”Recording” DVD-soittimen aloitettua äänityksen.
6. Paina kaukosäätimen (23) tai etupaneelin (7) Stop-painiketta keskeyttääksesi äänityksen. Ruutuun ilmestyy muutaman sekunnin ajaksi tekstit **Closing** sekä **Please Wait** ennen kuin valikko palaa ruutuun.

Voit tehdä tarpeelliset asetukset valitsemalla **Setup Menu** päävalikosta. Voit tallentaa asetukset seuraavaa äänityskertaa varten. Osa asetuksista toimii yhdessä. Tällöin kyseisten asetusten teksti näkyy valikossa harmaalla. Esim. Audio Setup –valikossa ProLogicII –atetus on mahdollinen vain silloin, kun ”Pro LogicII”- kohta on asetettu kohtaan **Music** tai **Custom**.

Huom.!

DVD-soitin hakee automaattisesti sisääntulevaa signaalia 4–5 sekunnin ajan ennen äänityksen aloittamista. Voit alustaa tai pyyhkiä aikaisempia äänityksiä levyiltä ennen äänityksen alkua. (Koskee ainoastaan DVD+RW-levyjä) (Ks. kappale 9.2.1 Edit Disc)

One Touch Recording

Paina Record jatkaaksesi äänitysaikaa 30 minuutin jaksoissa. Tämän toiminnon avulla voit jatkaa äänitystä helposti. Huom.! Äänityksen maksimikesto riippuu valitsemastasi äänityksen laadusta, esim HQ = enint. 60 min, SP = enint. 120 min, jne.
Yksi painallus: 30 min
Kaksi painallusta: 60 min
Kolme painallusta: 90 min
Neljä painallusta: 120 min
jne.

11. Päivittäinen käyttö

Asenna kaikki tarvittavat kaapelit ja liitä pistoke verkkovirtaan viimeiseksi.

Laita DVD-soitin päälle painamalla **POWER**-painiketta. Paina **SOURCE**-painiketta ja vaihda ohjelmälähde. Syötä levy levykelkkaan. Se avautuu ja sulkeutuu **OPEN/CLOSE**-painikkeella.

Levyn toisto

Toista levyä painamalla **Play/Pause** -painiketta (22). Paina uudestaan, mikäli haluat keskeyttää levyn toiston (tauko).

Huom.! Tiettyt levyt käynnistyvät automaattisesti, ja toiset näkyvät ruudulla valikossa. Käytä nuolinäppäimiä (13, 15, 17 tai 19) valitaksesi haluamasi raidan tai näppäile raidan numero numeronäppäimillä (32).

Toiston pysäytys

Paina ■ (Pysäytys)

Raidan/luvun vaihto

Paina kaukosäätimen näppäimiä ◀ tai ▶ (24, 25) toiston aikana siirtyäksesi seuraavaan/edelliseen raitaan.

Pikakelaus

Paina kaukosäätimen näppäimiä ◀◀ tai ▶▶ (26, 27) yli sekunnin ajan toiston aikana kelataksesi toistettavaa raitaa eteen tai taakse.

12. Virheenetsintä

Ongelma: Ei kuvaa, ei ääntä

Mahdollinen syy:

1. Ovatko kaikki yksiköt liitetty verkkovirtaan?
2. Ovatko kaikki yksiköt päällä?
3. Ovatko kuva ja ääni television valikossa kytketty pois päältä?
4. Onko televisio kytketty DVD-soittimeen oikein?

Ongelma: DVD-soitin ei äänitä

Mahdollinen syy:

1. Varmista, että antenni ja antennikaapeli ovat oikein asennetut.
2. Onko muistiin tallennettu televisiokanava oikea?
3. Onko DVD-levy oikean tyyppinen?
4. Varmista, että levy on syötetty oikein (kuvapuoli ylöspäin).
5. Tarkista, onko DVD-levy kirjoitussuojattu tai suljettu (finalized).
6. Ostettavat ja vuokrattavat levyt saattavat olla kopiointisuojattuja.

Ongelma: Ei digitaaliääntä

Mahdollinen syy:

1. Onko **Audio Setup** -valikon **Digital Out** -toiminto **OFF**-asennossa?
2. Varmista, että yksikön digitaalinen ulosmeno on valittuna.

Ongelma: Passiivisessa surround-järjestelmässä ei ääntä

Mahdollinen syy:

1. **Speaker**-valikon **Downmix**-toiminto on pois päältä.
2. Tarkista liitännät.

Ongelma: Ajastettu äänitys ei toimi

Mahdollinen syy:

1. Onko DVD-soitin päällä?
2. Näkyykö näytöllä Timer-kuvake?
3. Onko levykelkassa levyä?
4. Ovatko aloitus- ja lopetusajat oikein syötetyt?
5. Onko kello oikeassa ajassa (huom. mahdolliset sähkökatkokset)?
6. Onko oikea televisiolähetin asennettu?
7. Lähetyshäiriö.

Ongelma: Kasettikuvake vilkkuu

Mahdollinen syy:

1. Olet ohjelmoinut ajastetun äänityksen laittamatta DVD-levyä levykelkkaan.

Ongelma: Kaukosäädin ei toimi

Mahdollinen syy:

1. Kaukosäätimen paristot ovat heikot.
2. Olet liian kaukana DVD-soittimesta.
3. DVD-soitin on Standby-asennossa. Paina Standby/On-painiketta (1).

Ongelma: DVD-soitin ei käynnisty

Mahdollinen syy:

1. Onko pistoke liitetty pistorasiaan?
2. Onko pistorasiassa virtaa?

Ongelma: Levyn katselu ei onnistu

Mahdollinen syy:

1. Levy on naarmuuntunut, likainen jne.
2. Levyn aluekoodi on väärä.
3. Onko levy syötetty oikein?

Ongelma: Edit Disc -toiminto ei toimi

Mahdollinen syy:

1. Levykelkassa ei ole levyä.
2. Levy on kirjoitussuojattu.
3. Olet painanut Stop-painiketta (23) ainoastaan kerran. Paina uudestaan!

13. Tekniset tiedot

Sähkötekniset tiedot

Verkkojännite: 230 VAC 50Hz
Tehonkulutus: 28 W (max)
Valmiustilassa noin 3 W

Järjestelmä

DVD:n äänitys: PAL
DVD:n kopiointi: PAL ja NTSC
Videon kopiointi: DVD, DVD+R, DVD+RV, DVD-R,
DVD-RW, VCD ja S-VCD
Kopiointi,
Audiolevy: CD, MP3, CD-R, CD-RW ja WMA
Kopiointi,
muut formaatit: Kodak Photo CD ja JPG-CD
Ohjelmapaikat: 99 kpl
Ajastin: 6 ohjelmaa viikossa/päivässä/
Show View, VPS

Liitännät

SCART: 1 ulosmeno (RGB)
SCART: 1 sisäänmeno (RGB)
Progressive scan: 1 ulosmeno
Komposiittivideo: 2 ulosmenoa, 1 sisäänmeno
S-video: 1 ulosmeno, 2 sisäänmenoa
Digitaalinen
äänen ulosmeno: 1 optinen liitäntä, 1 koaksiaaliliitäntä
Stereo L/R: RCA-liitäntä
DV IN: 1 digitaalinen videon sisäänmenoliitäntä
Dolby Digital 5.1: 6 ulosmenoliitäntää
Kuulokeliitäntä: 3,5 mm:n stereoliitäntä
Antenniliitäntä: Koaksiaaliliitäntä, 75 Ohmia.

Oikeudet teknisiin muutoksiin pidätetään.

SVERIGE**ORDER**

Tel: 0247/444 44 Fax: 0247/445 55
E-post: order@clasohlson.se

KUNDTJÄNST

Tel: 0247/445 00 Fax: 0247/445 09
E-post: kundtjanst@clasohlson.se

ÖVRIGT

Tel vxl: 0247/444 00 Fax kontor: 0247/444 25

INTERNET

www.clasohlson.se

BREV

Clas Ohlson AB,
793 85 INSJÖN

NORGE**ORDRE**

Tel: 23 21 40 00 Fax: 23 21 40 80
E-post: ordre@clasohlson.no

KUNDETJENESTE

Tel: 23 21 40 29 Fax: 23 21 40 80
E-post: kundtjenesten@clasohlson.no

ØVRIG

Tel: 23 21 40 05 Fax: 23 21 40 80

INTERNET

www.clasohlson.no

POST

Clas Ohlson AS,
Postboks 485 sentrum
0105 OSLO

SUOMI**OSOITE**

Yrjönkatu 23 A
00100 HELSINKI

ASIAKASPALVELU

Puh: 020 111 2222 Faksi: 020 111 2221
S-posti: info@clasohlson.fi

INTERNET

www.clasohlson.fi

CLAS OHLSON