

WEU

WEU

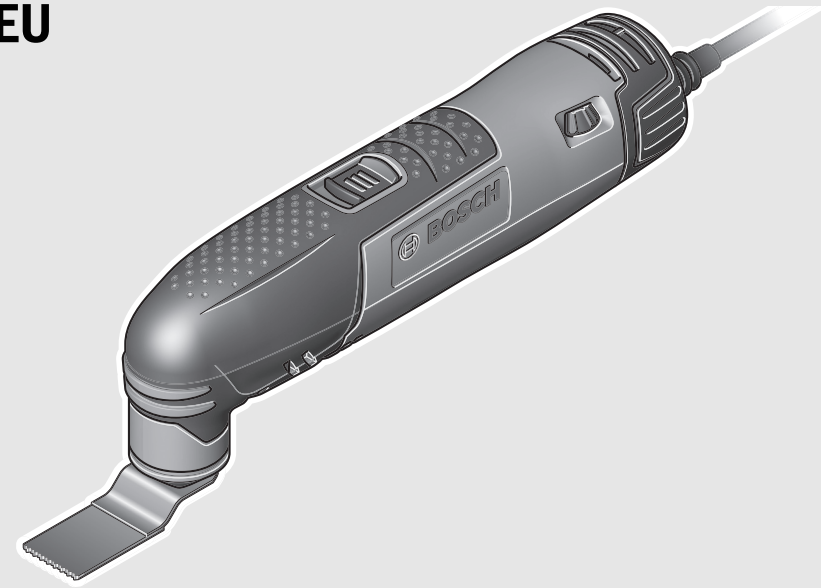

Robert Bosch GmbH
Power Tools Division
70764 Leinfelden-Echterdingen
GERMANY

www.bosch-pt.com

1 609 92A 0SA (2014.05) T / 91 WEU



1 609 92A 0SA

PMF 190 E

 **BOSCH**

de Originalbetriebsanleitung
en Original instructions
fr Notice originale
es Manual original
pt Manual original
it Istruzioni originali
nl Oorspronkelijke gebruiksaanwijzing

da Original brugsanvisning
sv Bruksanvisning i original
no Original driftsinstruks
fi Alkuperäinen ohjeet
el Πρωτότυπο οδηγιών χρήσης
tr Orijinal işletme talimatı



Deutsch	Seite 5
English	Page 11
Français	Page 18
Español	Página 25
Português	Página 32
Italiano	Pagina 38
Nederlands	Pagina 45
Dansk	Side 52
Svenska	Sida 58
Norsk	Side 64
Suomi	Sivu 70
Ελληνικά	Σελίδα 76
Türkçe	Sayfa 82

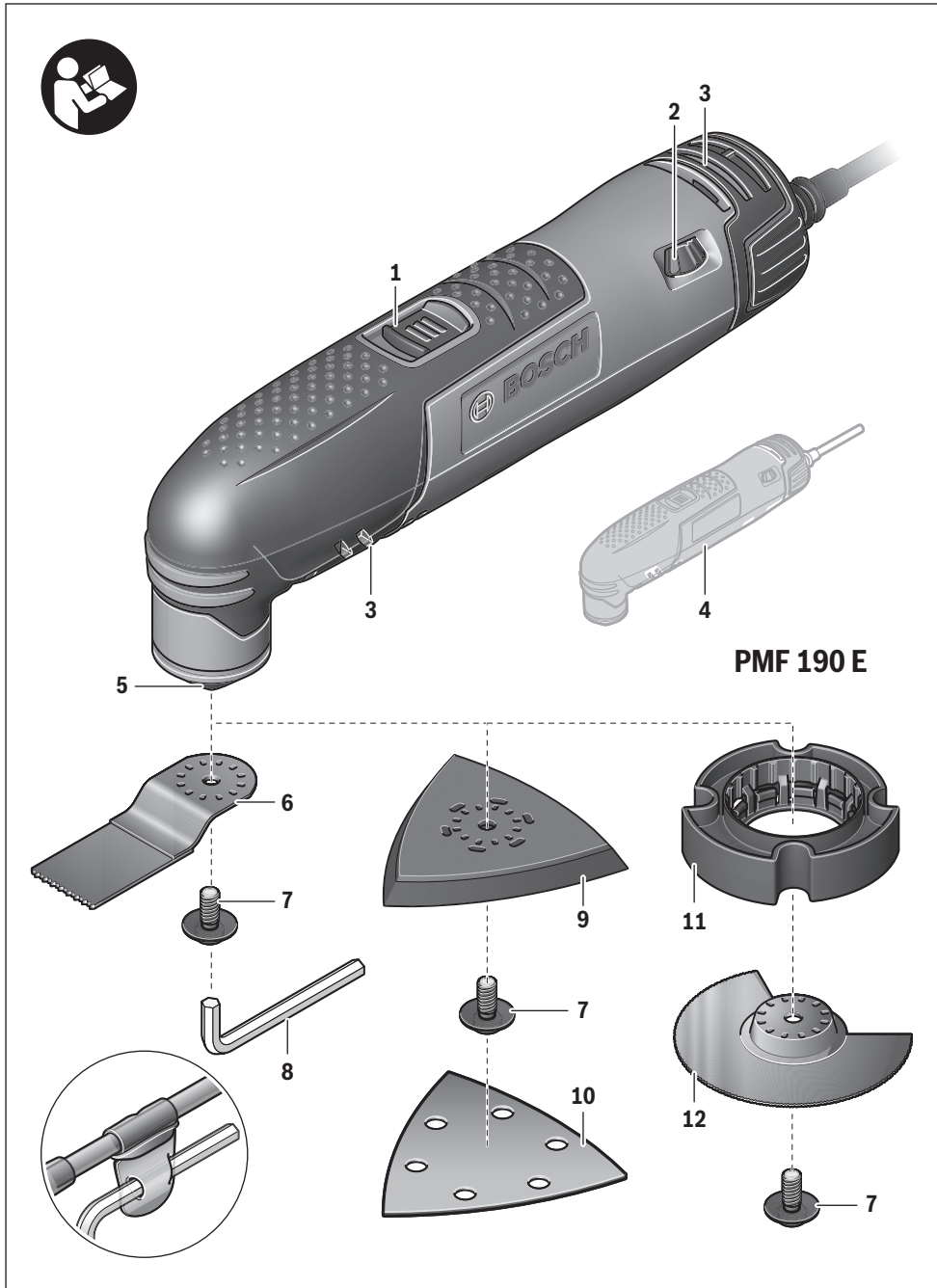

PMF 190 E

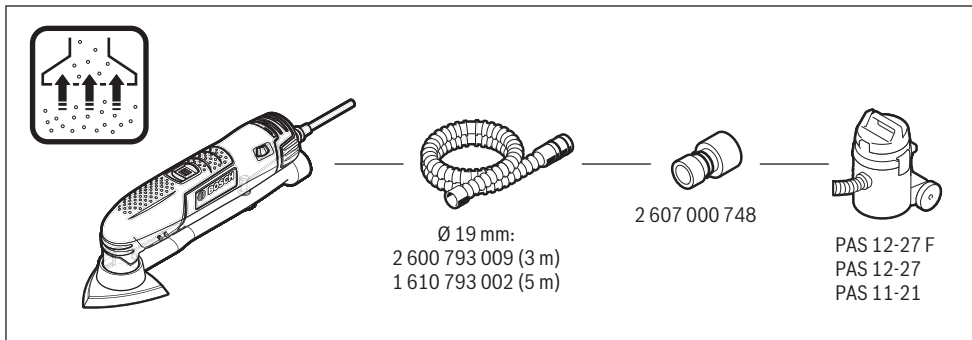
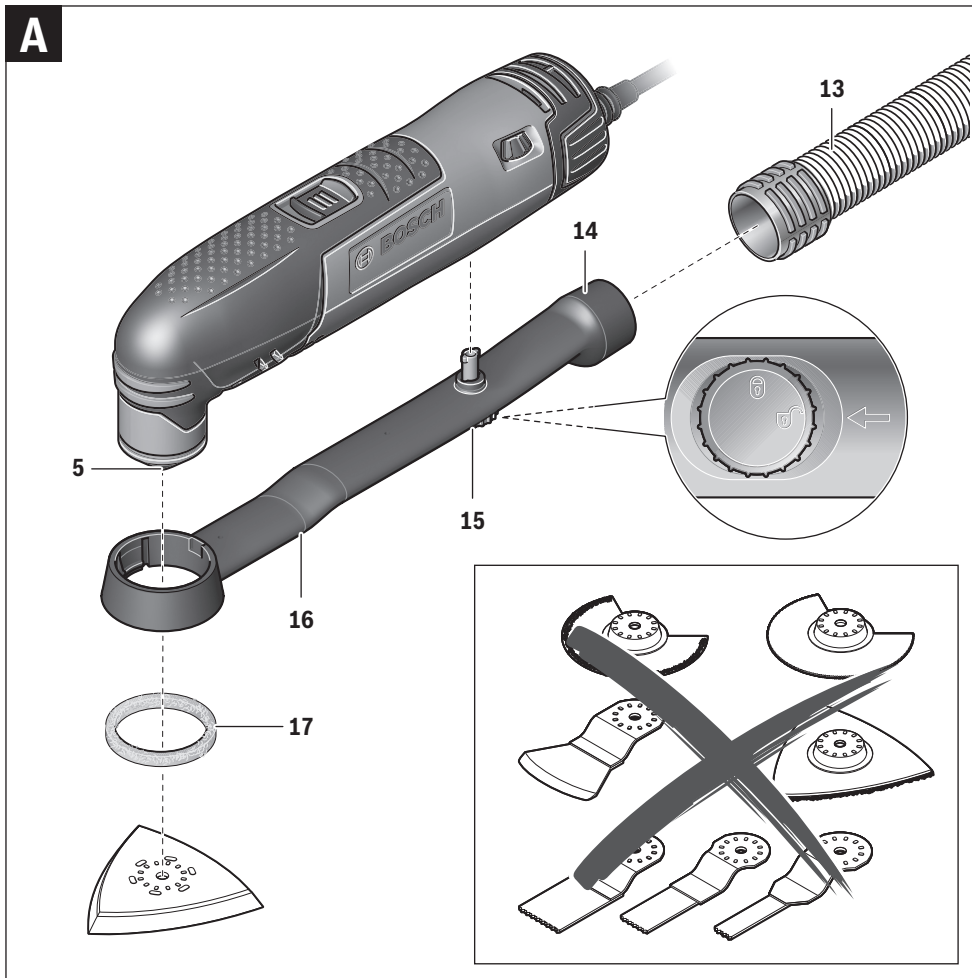

Deutsch

Sicherheitshinweise

Allgemeine Sicherheitshinweise für Elektrowerkzeuge

⚠️ WARNUNG Lesen Sie alle Sicherheitshinweise und Anweisungen. Versäumnisse bei der Einhaltung der Sicherheitshinweise und Anweisungen können elektrischen Schlag, Brand und/oder schwere Verletzungen verursachen.

Bewahren Sie alle Sicherheitshinweise und Anweisungen für die Zukunft auf.

Der in den Sicherheitshinweisen verwendete Begriff „Elektrowerkzeug“ bezieht sich auf netzbetriebene Elektrowerkzeuge (mit Netzkabel) und auf akkubetriebene Elektrowerkzeuge (ohne Netzkabel).

Arbeitsplatzsicherheit

- ▶ **Halten Sie Ihren Arbeitsbereich sauber und gut beleuchtet.** Unordnung oder unbeleuchtete Arbeitsbereiche können zu Unfällen führen.
- ▶ **Arbeiten Sie mit dem Elektrowerkzeug nicht in explosionsgefährdeter Umgebung, in der sich brennbare Flüssigkeiten, Gase oder Stäube befinden.** Elektrowerkzeuge erzeugen Funken, die den Staub oder die Dämpfe entzünden können.
- ▶ **Halten Sie Kinder und andere Personen während der Benutzung des Elektrowerkzeugs fern.** Bei Ablenkung können Sie die Kontrolle über das Gerät verlieren.

Elektrische Sicherheit

- ▶ **Der Anschlussstecker des Elektrowerkzeuges muss in die Steckdose passen. Der Stecker darf in keiner Weise verändert werden. Verwenden Sie keine Adapterstecker gemeinsam mit schutzgeerdeten Elektrowerkzeugen.** Unveränderte Stecker und passende Steckdosen verringern das Risiko eines elektrischen Schlages.
- ▶ **Vermeiden Sie Körperkontakt mit geerdeten Oberflächen wie von Rohren, Heizungen, Herden und Kühlschränken.** Es besteht ein erhöhtes Risiko durch elektrischen Schlag, wenn Ihr Körper geerdet ist.
- ▶ **Halten Sie Elektrowerkzeuge von Regen oder Nässe fern.** Das Eindringen von Wasser in ein Elektrowerkzeug erhöht das Risiko eines elektrischen Schlages.
- ▶ **Zweckentfremden Sie das Kabel nicht, um das Elektrowerkzeug zu tragen, aufzuhängen oder um den Stecker aus der Steckdose zu ziehen. Halten Sie das Kabel fern von Hitze, Öl, scharfen Kanten oder sich bewegenden Geräteteilen.** Beschädigte oder verwickelte Kabel erhöhen das Risiko eines elektrischen Schlages.
- ▶ **Wenn Sie mit einem Elektrowerkzeug im Freien arbeiten, verwenden Sie nur Verlängerungskabel, die auch für den Außenbereich geeignet sind.** Die Anwendung eines für den Außenbereich geeigneten Verlängerungskabels verringert das Risiko eines elektrischen Schlages.

- ▶ **Wenn der Betrieb des Elektrowerkzeuges in feuchter Umgebung nicht vermeidbar ist, verwenden Sie einen Fehlerstromschutzschalter.** Der Einsatz eines Fehlerstromschutzschalters vermindert das Risiko eines elektrischen Schlages.

Sicherheit von Personen

- ▶ **Seien Sie aufmerksam, achten Sie darauf, was Sie tun, und gehen Sie mit Vernunft an die Arbeit mit einem Elektrowerkzeug. Benutzen Sie kein Elektrowerkzeug, wenn Sie müde sind oder unter dem Einfluss von Drogen, Alkohol oder Medikamenten stehen.** Ein Moment der Unachtsamkeit beim Gebrauch des Elektrowerkzeuges kann zu ernsthaften Verletzungen führen.
 - ▶ **Tragen Sie persönliche Schutzausrüstung und immer eine Schutzbrille.** Das Tragen persönlicher Schutzausrüstung, wie Staubmaske, rutschfeste Sicherheitsschuhe, Schutzhelm oder Gehörschutz, je nach Art und Einsatz des Elektrowerkzeuges, verringert das Risiko von Verletzungen.
 - ▶ **Vermeiden Sie eine unbeabsichtigte Inbetriebnahme. Vergewissern Sie sich, dass das Elektrowerkzeug ausgeschaltet ist, bevor Sie es an die Stromversorgung und/oder den Akku anschließen, es aufnehmen oder tragen.** Wenn Sie beim Tragen des Elektrowerkzeuges den Finger am Schalter haben oder das Gerät eingeschaltet an die Stromversorgung anschließen, kann dies zu Unfällen führen.
 - ▶ **Entfernen Sie Einstellwerkzeuge oder Schraubenschlüssel, bevor Sie das Elektrowerkzeug einschalten.** Ein Werkzeug oder Schlüssel, der sich in einem drehenden Geräteteil befindet, kann zu Verletzungen führen.
 - ▶ **Vermeiden Sie eine abnormale Körperhaltung. Sorgen Sie für einen sicheren Stand und halten Sie jederzeit das Gleichgewicht.** Dadurch können Sie das Elektrowerkzeug in unerwarteten Situationen besser kontrollieren.
 - ▶ **Tragen Sie geeignete Kleidung. Tragen Sie keine weite Kleidung oder Schmuck. Halten Sie Haare, Kleidung und Handschuhe fern von sich bewegenden Teilen.** Lockere Kleidung, Schmuck oder lange Haare können von sich bewegenden Teilen erfasst werden.
 - ▶ **Wenn Staubabsaug- und -auffangeinrichtungen montiert werden können, vergewissern Sie sich, dass diese angeschlossen sind und richtig verwendet werden.** Verwendung einer Staubabsaugung kann Gefährdungen durch Staub verringern.
- #### Verwendung und Behandlung des Elektrowerkzeuges
- ▶ **Überlasten Sie das Gerät nicht. Verwenden Sie für Ihre Arbeit das dafür bestimmte Elektrowerkzeug.** Mit dem passenden Elektrowerkzeug arbeiten Sie besser und sicherer im angegebenen Leistungsbereich.
 - ▶ **Benutzen Sie kein Elektrowerkzeug, dessen Schalter defekt ist.** Ein Elektrowerkzeug, das sich nicht mehr ein- oder ausschalten lässt, ist gefährlich und muss repariert werden.
 - ▶ **Ziehen Sie den Stecker aus der Steckdose und/oder entfernen Sie den Akku, bevor Sie Geräteeinstellungen vornehmen, Zubehörteile wechseln oder das Gerät weglegen.** Diese Vorsichtsmaßnahme verhindert den unbeabsichtigten Start des Elektrowerkzeuges.

6 | Deutsch

- ▶ **Bewahren Sie unbenutzte Elektrowerkzeuge außerhalb der Reichweite von Kindern auf. Lassen Sie Personen das Gerät nicht benutzen, die mit diesem nicht vertraut sind oder diese Anweisungen nicht gelesen haben.** Elektrowerkzeuge sind gefährlich, wenn sie von unerfahrenen Personen benutzt werden.
- ▶ **Pflegen Sie Elektrowerkzeuge mit Sorgfalt. Kontrollieren Sie, ob bewegliche Teile einwandfrei funktionieren und nicht klemmen, ob Teile gebrochen oder so beschädigt sind, dass die Funktion des Elektrowerkzeuges beeinträchtigt ist. Lassen Sie beschädigte Teile vor dem Einsatz des Gerätes reparieren.** Viele Unfälle haben ihre Ursache in schlecht gewarteten Elektrowerkzeugen.
- ▶ **Halten Sie Schneidwerkzeuge scharf und sauber.** Sorgfältig gepflegte Schneidwerkzeuge mit scharfen Schneidkanten verklemmen sich weniger und sind leichter zu führen.
- ▶ **Verwenden Sie Elektrowerkzeug, Zubehör, Einsatzwerkzeuge usw. entsprechend diesen Anweisungen. Berücksichtigen Sie dabei die Arbeitsbedingungen und die auszuführende Tätigkeit.** Der Gebrauch von Elektrowerkzeugen für andere als die vorgesehenen Anwendungen kann zu gefährlichen Situationen führen.

Service

- ▶ **Lassen Sie Ihr Elektrowerkzeug nur von qualifiziertem Fachpersonal und nur mit Original-Ersatzteilen reparieren.** Damit wird sichergestellt, dass die Sicherheit des Elektrowerkzeuges erhalten bleibt.

Sicherheitshinweise für Multifunktionswerkzeuge

- ▶ **Halten Sie das Gerät an den isolierten Griffflächen, wenn Sie Arbeiten ausführen, bei denen das Einsatzwerkzeug verborgene Stromleitungen oder das eigene Netzkabel treffen kann.** Der Kontakt mit einer spannungsführenden Leitung kann auch metallene Geräteteile unter Spannung setzen und zu einem elektrischen Schlag führen.
- ▶ **Verwenden Sie das Elektrowerkzeug nur für Trockenschliff.** Das Eindringen von Wasser in ein Elektrogerät erhöht das Risiko eines elektrischen Schlages.
- ▶ **Achtung Brandgefahr! Vermeiden Sie eine Überhitzung des Schleifgutes und des Schleifers. Entleeren Sie vor Arbeitspausen stets den Staubbehälter.** Schleifstaub im Staubsack, Microfilter, Papiersack (oder im Filtersack bzw. Filter des Staubsaugers) kann sich unter ungünstigen Bedingungen, wie Funkenflug beim Schleifen von Metallen, selbst entzünden. Besondere Gefahr besteht, wenn der Schleifstaub mit Lack-, Polyurethanresten oder anderen chemischen Stoffen vermischt ist und das Schleifgut nach langem Arbeiten heiß ist.
- ▶ **Halten Sie die Hände vom Sägebereich fern. Greifen Sie nicht unter das Werkstück.** Bei Kontakt mit dem Sägeblatt besteht Verletzungsgefahr.
- ▶ **Verwenden Sie geeignete Suchgeräte, um verborgene Versorgungsleitungen aufzuspüren, oder ziehen Sie die örtliche Versorgungsgesellschaft hinzu.** Kontakt mit Elektroleitungen kann zu Feuer und elektrischem Schlag führen. Beschädigung einer Gasleitung kann zur Explosion führen. Eindringen in eine Wasserleitung verursacht Sachbeschädigung oder kann einen elektrischen Schlag verursachen.

- ▶ **Halten Sie das Elektrowerkzeug beim Arbeiten fest mit beiden Händen und sorgen Sie für einen sicheren Stand.** Das Elektrowerkzeug wird mit zwei Händen sicherer geführt.
- ▶ **Sichern Sie das Werkstück.** Ein mit Spannvorrichtungen oder Schraubstock festgehaltenes Werkstück ist sicherer gehalten als mit Ihrer Hand.
- ▶ **Tragen Sie beim Wechsel der Einsatzwerkzeuge Schutzhandschuhe.** Einsatzwerkzeuge werden bei längerem Gebrauch warm.
- ▶ **Schaben Sie keine angefeuchteten Materialien (z. B. Tapeten) und nicht auf feuchtem Untergrund.** Das Eindringen von Wasser in ein Elektrowerkzeug erhöht das Risiko eines elektrischen Schlages.
- ▶ **Behandeln Sie die zu bearbeitende Fläche nicht mit lösungsmittelhaltigen Flüssigkeiten.** Durch die Erwärmung der Werkstoffe beim Schaben können giftige Dämpfe entstehen.
- ▶ **Seien Sie beim Umgang mit Schaber und Messer besonders vorsichtig.** Die Werkzeuge sind sehr scharf, es besteht Verletzungsgefahr.

Produkt- und Leistungsbeschreibung



Lesen Sie alle Sicherheitshinweise und Anweisungen. Versäumnisse bei der Einhaltung der Sicherheitshinweise und Anweisungen können elektrischen Schlag, Brand und/oder schwere Verletzungen verursachen.

Bestimmungsgemäßer Gebrauch

Das Elektrowerkzeug ist bestimmt zum Sägen und Trennen von Holzwerkstoffen, Kunststoff, Gips, Nichteisen-Metallen und Befestigungselementen (z. B. ungehärteten Nägeln, Klammern). Es ist ebenso geeignet zum Bearbeiten von weichen Wandfliesen sowie zum trockenen Schleifen und Schaben kleiner Flächen. Es ist besonders zum randnahen und bündigen Arbeiten geeignet. Das Elektrowerkzeug darf ausschließlich mit Bosch-Zubehör betrieben werden.

Abgebildete Komponenten

Die Nummerierung der abgebildeten Komponenten bezieht sich auf die Darstellung des Elektrowerkzeuges auf der Grafikkarte.

- 1 Ein-/Ausschalter
- 2 Stellrad Schwingzahlvorwahl
- 3 Lüftungsschlitze
- 4 Handgriff (isolierte Grifffläche)
- 5 Werkzeugaufnahme
- 6 Tauchsägeblatt
- 7 Spannschraube mit Scheibe
- 8 Innensechskantschlüssel
- 9 Schleifplatte
- 10 Schleifblatt
- 11 Tiefenanschlag
- 12 Segmentsägeblatt
- 13 Absaugschlauch*
- 14 Absaugstutzen*
- 15 Befestigungsschraube der Staubabsaugung*

16 Staubabsaugung*

17 Filzring der Staubabsaugung*

*Abgebildetes oder beschriebenes Zubehör gehört nicht zum Standard-Lieferumfang. Das vollständige Zubehör finden Sie in unserem Zubehörprogramm.

Technische Daten

Multifunktionswerkzeug		PMF 190 E
Sachnummer		3 603 A00 5..
Schwingzahlvorwahl		●
Nennaufnahmeleistung	W	190
Abgabeleistung	W	89
Leerlaufdrehzahl n_0	min ⁻¹	15000 – 21000
Oszillationswinkel links/rechts	°	1,4
Gewicht entsprechend EPTA-Procedure 01/2003	kg	1,2
Schutzklasse		□/II

Die Angaben gelten für eine Nennspannung [U] von 230 V. Bei abweichenden Spannungen und in länderspezifischen Ausführungen können diese Angaben variieren.

Geräusch-/Vibrationsinformation

Geräuschemissionswerte ermittelt entsprechend EN 60745-2-4.

Der A-bewertete Geräuschpegel des Elektrowerkzeugs beträgt typischerweise: Schalldruckpegel 86 dB(A); Schalleistungspegel 97 dB(A). Unsicherheit K = 3 dB.

Gehörschutz tragen!

Schwingungsgesamtwerte a_h (Vektorsumme dreier Richtungen) und Unsicherheit K ermittelt entsprechend EN 60745:

Schleifen: $a_h = 3,5 \text{ m/s}^2$, $K = 1,5 \text{ m/s}^2$

Sägen mit Tauchsägeblatt: $a_h = 12,5 \text{ m/s}^2$, $K = 1,5 \text{ m/s}^2$

Sägen mit Segmentsägeblatt: $a_h = 14 \text{ m/s}^2$, $K = 2,5 \text{ m/s}^2$

Schaben: $a_h = 12 \text{ m/s}^2$, $K = 1,5 \text{ m/s}^2$

Der in diesen Anweisungen angegebene Schwingungspegel ist entsprechend einem in EN 60745 genormten Messverfahren gemessen worden und kann für den Vergleich von Elektrowerkzeugen miteinander verwendet werden. Er eignet sich auch für eine vorläufige Einschätzung der Schwingungsbelastung.

Der angegebene Schwingungspegel repräsentiert die hauptsächlichsten Anwendungen des Elektrowerkzeugs. Wenn aller-

dings das Elektrowerkzeug für andere Anwendungen, mit unterschiedlichen Zubehören, mit abweichenden Einsatzwerkzeugen oder ungenügender Wartung eingesetzt wird, kann der Schwingungspegel abweichen. Dies kann die Schwingungsbelastung über den gesamten Arbeitszeitraum deutlich erhöhen. Für eine genaue Abschätzung der Schwingungsbelastung sollten auch die Zeiten berücksichtigt werden, in denen das Gerät abgeschaltet ist oder zwar läuft, aber nicht tatsächlich im Einsatz ist. Dies kann die Schwingungsbelastung über den gesamten Arbeitszeitraum deutlich reduzieren.

Legen Sie zusätzliche Sicherheitsmaßnahmen zum Schutz des Bedieners vor der Wirkung von Schwingungen fest wie zum Beispiel: Wartung von Elektrowerkzeug und Einsatzwerkzeugen, Warmhalten der Hände, Organisation der Arbeitsabläufe.

Konformitätserklärung

Wir erklären in alleiniger Verantwortung, dass das unter „Technische Daten“ beschriebene Produkt allen einschlägigen Bestimmungen der Richtlinien 2011/65/EU, 2014/30/EU, 2006/42/EG einschließlich ihrer Änderungen entspricht und mit folgenden Normen übereinstimmt: EN 60745-1, EN 60745-2-4.

Technische Unterlagen (2006/42/EG) bei:
Robert Bosch GmbH, PT/ETM9,
70764 Leinfelden-Echterdingen, GERMANY

Henk Becker

Executive Vice President
Engineering

Helmut Heinzelmann

Head of Product Certification
PT/ETM9

PPA:

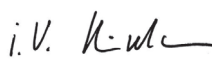
 i. V. 

Robert Bosch GmbH, Power Tools Division
70764 Leinfelden-Echterdingen, GERMANY
Leinfelden, 29.04.2014

Montage



Werkzeugwechsel





► **Ziehen Sie vor allen Arbeiten am Elektrowerkzeug den Netzstecker aus der Steckdose.**

► **Tragen Sie beim Werkzeugwechsel Schutzhandschuhe.** Bei Berührung der Einsatzwerkzeuge besteht Verletzungsgefahr.

Einsatzwerkzeug auswählen

Die nachfolgende Tabelle zeigt Beispiele für Einsatzwerkzeuge. Weitere Einsatzwerkzeuge finden Sie im umfangreichen Bosch-Zubehörprogramm.

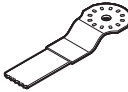
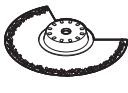
Einsatzwerkzeug	Material	Anwendung
 Bi-Metal-Segment-sägeblatt	Holzwerkstoffe, Kunststoff, Nichteisen-Metalle	Trenn- und Tauchsägeschnitte; auch zum randnahen Sägen, in Ecken und schwer zugänglichen Bereichen; Beispiel: bereits installierte Fußbodenleisten oder Türzargen kürzen, Tauchschnitte beim Anpassen von Bodenpaneelen
 Schleifplatte für Schleifblätter Serie Delta 93 mm	abhängig vom Schleifblatt	Flächenschleifen an Rändern, in Ecken oder schwer zugänglichen Bereichen; je nach Schleifblatt z. B. zum Schleifen von Holz, Farbe, Lack, Stein

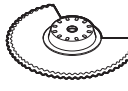
8 Deutsch		
Einsatzwerkzeug	Material	Anwendung
 HCS-Tauchsägeblatt Holz	Holzwerkstoffe, weiche Kunststoffe	Trenn- und tiefe Tauchsägeschnitte; auch zum randnahen Sägen, in Ecken und schwer zugänglichen Bereichen; Beispiel: schmaler Tauchschnitt in Massivholz für den Einbau eines Lüftungsgitters
 HCS-Tauchsägeblätter Holz	Holzwerkstoffe, weiche Kunststoffe	kleinere Trenn- und Tauchsägeschnitte; Beispiel: Ausschnitte in Möbeln für Kabelanschlüsse
 Bi-Metall-Tauchsägeblätter Metall	Metall (z. B. ungehärtete Nägel, Schrauben, kleinere Profile), Nichteisen-Metalle	kleinere Trenn- und Tauchsägeschnitte; Beispiel: schmale Profile kürzen, Trennen von Befestigungselementen wie Klammern
 HM-Riff-Segment-sägeblatt	Zementfugen, weiche Wandfliesen, glasfaser-verstärkte Kunststoffe und andere abrasive Materialien	Schneiden und Trennen im randnahen Bereich, in Ecken oder schwer zugänglichen Bereichen; Beispiel: Fugen zwischen Wandfliesen für Ausbesserungsarbeiten entfernen, Aussparungen in Fliesen, Gipsplatten oder Kunststoffe schneiden
 HM-Riff-Deltaplatte	Mörtel, Betonreste, Holz, abrasive Materialien	Raspeln und Schleifen auf hartem Untergrund; Beispiel: Mörtel oder Fliesenkleber entfernen (z. B. beim Austausch beschädigter Fliesen)
 Schaber, starr	Teppiche, Beläge	Schaben auf hartem Untergrund; Beispiel: Entfernen von Teppich- und Fliesenkleber
 Bi-Metall-Segmentwellenschliffmesser	Isolationsmaterial, Dämmplatten, Bodenplatten, Trittschall-Dämmplatten, Karton, Teppich, Gummi, Leder	Abschneiden von weichen Materialien

Einsatzwerkzeug montieren/wechseln

Entnehmen Sie gegebenenfalls ein bereits montiertes Einsatzwerkzeug.

Zum Entnehmen des Einsatzwerkzeugs lösen Sie mit dem Innensechskantschlüssel **8** die Schraube **7** und nehmen das Werkzeug ab.

Setzen Sie das Einsatzwerkzeug (z. B. Tauchsägeblatt **6**) so auf die Werkzeugaufnahme **5**, dass die Aussparungen des Werkzeugs auf den Nocken der Werkzeugaufnahme einrasten.

Für eine sichere und ermüdungsarme Arbeitshaltung können Sie die Einsatzwerkzeuge in beliebigen Rasterpositionen auf die Werkzeugaufnahme aufsetzen. Setzen Sie das Werkzeug so auf, dass die Kröpfung nach unten zeigt (Werkzeugbeschriftung von oben lesbar, siehe Abbildung auf der Grafikkarte).

Befestigen Sie das Einsatzwerkzeug mit der Schraube **7**. Ziehen Sie die Schraube **7** mit dem Innensechskantschlüssel **8** gut an.

► **Prüfen Sie das Einsatzwerkzeug auf festen Sitz.** Falsch oder nicht sicher befestigte Einsatzwerkzeuge können sich während des Betriebs lösen und Sie gefährden.

Tiefenanschlag montieren und einstellen

Der Tiefenanschlag **11** kann bei der Arbeit mit Segmentsägeblättern, Riff-Segmentsägeblättern und Segmentmessern verwendet werden.

Entnehmen Sie gegebenenfalls ein bereits montiertes Einsatzwerkzeug.

Schieben Sie den Tiefenanschlag **11** bis zum Anschlag und mit der beschrifteten Seite nach oben über die Werkzeugaufnahme **5** hinweg auf den Getriebekopf des Elektrowerkzeugs.

Der Tiefenanschlag ist für folgende Schnitttiefen vorgesehen:

- Mit Segmentsägeblättern ACZ 85 .. mit Durchmesser 85 mm: Schnitttiefen 8 mm, 10 mm, 12 mm und 14 mm (Angabe auf dem Tiefenanschlag in größerer Schrift und ohne Klammern).
- Mit Segmentsägeblättern ACZ 100 .. mit Durchmesser 100 mm: Schnitttiefen 14 mm, 16 mm, 18 mm und 20 mm (Angabe auf dem Tiefenanschlag in kleinerer Schrift und in Klammern).

Setzen Sie das passende Segmentsägeblatt für die gewünschte Schnitttiefe ein. Schieben Sie den Tiefenanschlag **11** von der Werkzeugaufnahme **5** in Richtung des Einsatzwerkzeugs, bis Sie ihn frei drehen können. Drehen Sie den Tiefenanschlag **11** so, dass die gewünschte Schnitttiefe über dem Abschnitt des Sägeblatts liegt, mit dem gesägt werden

soll. Schieben Sie den Tiefenanschlag **11** wieder bis zum Anschlag auf den Getriebekopf des Elektrowerkzeugs.

Nehmen Sie den Tiefenanschlag **11** für alle anderen Schnitttiefen und für die Arbeit mit anderen Einsatzwerkzeugen ab. Entnehmen Sie dazu das Einsatzwerkzeug und ziehen Sie den Tiefenanschlag vom Getriebekopf.

Schleifblatt auf die Schleifplatte aufsetzen/wechseln

Die Schleifplatte **9** ist mit einem Klettgewebe ausgestattet, damit Sie Schleifblätter mit Kletthaftung schnell und einfach befestigen können.

Klopfen Sie das Klettgewebe der Schleifplatte **9** vor dem Aufsetzen des Schleifblattes **10** aus, um eine optimale Haftung zu ermöglichen.

Wahl des Schleifblattes

Entsprechend dem zu bearbeitenden Material und dem gewünschten Abtrag der Oberfläche sind unterschiedliche Schleifblätter verfügbar:

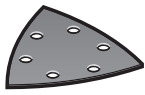
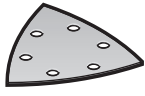
Schleifblatt	Material	Anwendung	Körnung	
 rote Qualität	– Sämtliche Holzwerkstoffe (z. B. Hartholz, Weichholz, Spanplatten, Bauplatten) – Metallwerkstoffe	Zum Vorschleifen, z. B. von rauen, ungehobelten Balken und Brettern	grob	40 60
		Zum Planschleifen und zum Ebnen kleinerer Unebenheiten	mittel	80 100 120
		Zum Fertig- und Feinschleifen von Holz	fein	180 240 320 400
 weiße Qualität	– Farbe – Lack – Füller – Spachtel	Zum Abschleifen von Farbe	grob	40 60
		Zum Schleifen von Vorstreichfarbe (z. B. Entfernen von Pinselstrichen, Farbtropfen und Laufnasen)	mittel	80 100 120
		Zum Endschliff von Grundierungen vor der Lackierung	fein	180 240 320

Staub-/Späneabsaugung

- ▶ Stäube von Materialien wie bleihaltigem Anstrich, einigen Holzarten, Mineralien und Metall können gesundheitsschädlich sein. Berühren oder Einatmen der Stäube können allergische Reaktionen und/oder Atemwegserkrankungen des Benutzers oder in der Nähe befindlicher Personen hervorrufen. Bestimmte Stäube wie Eichen- oder Buchenstaub gelten als krebserzeugend, besonders in Verbindung mit Zusatzstoffen zur Holzbehandlung (Chromat, Holzschutzmittel). Asbesthaltiges Material darf nur von Fachleuten bearbeitet werden.

- Benutzen Sie möglichst eine für das Material geeignete Staubabsaugung.
- Sorgen Sie für gute Belüftung des Arbeitsplatzes.
- Es wird empfohlen, eine Atemschutzmaske mit Filterklasse P2 zu tragen.

Beachten Sie in Ihrem Land gültige Vorschriften für die zu bearbeitenden Materialien.

- ▶ **Vermeiden Sie Staubansammlungen am Arbeitsplatz.** Stäube können sich leicht entzünden.

Setzen Sie das Schleifblatt **10** an einer Seite der Schleifplatte **9** bündig an, legen Sie das Schleifblatt anschließend auf die Schleifplatte auf und drücken Sie es gut fest.

Achten Sie zur Gewährleistung einer optimalen Staubabsaugung darauf, dass die Ausstanzungen im Schleifblatt mit den Bohrungen an der Schleifplatte übereinstimmen.

Zum Abnehmen des Schleifblattes **10** fassen Sie es an einer Spitze und ziehen Sie es von der Schleifplatte **9** ab.

Sie können alle Schleifblätter, Polier- und Reinigungsvliese der Serie Delta 93 mm des Bosch-Zubehörprogramms benutzen.

Schleifzubehöre wie Vlies/Polierfilz werden in gleicher Weise auf der Schleifplatte befestigt.

Staubabsaugung anschließen (siehe Bild A)

Die Staubabsaugung **16** ist nur für Arbeiten mit der Schleifplatte **9** bestimmt, in Kombination mit anderen Einsatzwerkzeugen ist sie nicht von Nutzen.

Schließen Sie zum Schleifen immer eine Staubabsaugung an.

Nehmen Sie für die Montage der Staubabsaugung **16** (Zubehör) das Einsatzwerkzeug und den Tiefenanschlag **11** ab.

Schieben Sie die Staubabsaugung **16** bis zum Anschlag über die Werkzeugaufnahme **5** hinweg auf den Getriebekopf des Elektrowerkzeugs. Stecken Sie die Befestigungsschraube **15** in die entsprechende Aussparung am Gehäuse. Um die Schraube zu verriegeln, drehen Sie sie in Position **6**.

Achten Sie darauf, dass der Filzring **17** unbeschädigt ist und dicht an der Schleifplatte **9** anliegt. Wechseln Sie einen beschädigten Filzring sofort aus.

Stecken Sie einen Absaugschlauch **13** (Zubehör) auf den Absaugstutzen **14**. Verbinden Sie den Absaugschlauch **13** mit einem Staubsauger (Zubehör).

10 | Deutsch

Eine Übersicht zum Anschluss an verschiedene Staubsauger finden Sie auf der Grafikkarte.

Der Staubsauger muss für den zu bearbeitenden Werkstoff geeignet sein.

Verwenden Sie beim Absaugen von besonders gesundheitsgefährdenden, krebserzeugenden oder trockenen Stäuben einen Spezialsauger.

Zum Abnehmen der Staubabsaugung **16** drehen Sie die Befestigungsschraube **15** in Position  und ziehen die Staubabsaugung vom Getriebekopf des Elektrowerkzeugs.

Betrieb

Inbetriebnahme

► **Beachten Sie die Netzspannung!** Die Spannung der Stromquelle muss mit den Angaben auf dem Typenschild des Elektrowerkzeuges übereinstimmen.

Ein-/Ausschalten

Zum **Einschalten** des Elektrowerkzeugs schieben Sie den Ein-/Ausschalter **1** nach vorn, sodass am Schalter „**I**“ erscheint.

Zum **Ausschalten** des Elektrowerkzeugs schieben Sie den Ein-/Ausschalter **1** nach hinten, sodass am Schalter „**0**“ erscheint.

Um Energie zu sparen, schalten Sie das Elektrowerkzeug nur ein, wenn Sie es benutzen.

Schwingzahl vorwählen

Mit dem Stellrad Schwingzahlvorwahl **2** können Sie die benötigte Schwingzahl auch während des Betriebes vorwählen.

Die erforderliche Schwingzahl ist vom Werkstoff und den Arbeitsbedingungen abhängig und kann durch praktischen Versuch ermittelt werden.

Beim Sägen, Trennen und Schleifen von härteren Materialien wie z. B. Holz oder Metall wird die Schwingzahlstufe „6“ empfohlen, bei weicheren Materialien wie z. B. Kunststoff die Schwingzahlstufe „4“.

Arbeitshinweise

- **Warten Sie, bis das Elektrowerkzeug zum Stillstand gekommen ist, bevor Sie es ablegen.**
- **Ziehen Sie vor allen Arbeiten am Elektrowerkzeug den Netzstecker aus der Steckdose.**

Hinweis: Halten Sie die Lüftungsschlitze **3** des Elektrowerkzeugs beim Arbeiten nicht zu, da sonst die Lebensdauer des Elektrowerkzeugs verringert wird.

Achten Sie beim Arbeiten mit HCS-Werkzeugen darauf, dass die Beschichtung der Werkzeuge unbeschädigt ist.

Arbeitsprinzip

Durch den oszillierenden Antrieb schwingt das Einsatzwerkzeug bis zu 21 000 mal pro Minute um 2,8° hin und her. Das ermöglicht präzises Arbeiten auf engstem Raum.



Arbeiten Sie mit geringem und gleichmäßigem Anpressdruck, sonst verschlechtert sich die Arbeitsleistung und das Einsatzwerkzeug kann blockieren.



Bewegen Sie während des Arbeitens das Elektrowerkzeug hin und her, damit das Einsatzwerkzeug sich nicht zu stark erwärmt und nicht blockiert.

Sägen

- **Verwenden Sie nur unbeschädigte, einwandfreie Sägeblätter.** Verbogene oder unscharfe Sägeblätter können brechen, den Schnitt negativ beeinflussen oder einen Rückschlag verursachen.
- **Beachten Sie beim Sägen von Leichtbaustoffen die gesetzlichen Bestimmungen und Empfehlungen der Materialhersteller.**
- **Es dürfen nur weiche Werkstoffe wie Holz, Gipskarton o. Ä. im Tauchsägeverfahren bearbeitet werden!**

Prüfen Sie vor dem Sägen mit HCS-Sägeblättern in Holz, Spanplatten, Baustoffen etc. diese auf Fremdkörper wie Nägel, Schrauben o. Ä. Entfernen Sie die Fremdkörper gegebenenfalls oder verwenden Sie Bi-Metall-Sägeblätter.

Trennen

Hinweis: Beachten Sie beim Trennen von Wandfliesen, dass die Einsatzwerkzeuge bei längerem Gebrauch einem hohen Verschleiß unterliegen.

Schleifen

Die Abtragsleistung und das Schliffbild werden im Wesentlichen durch die Wahl des Schleifblattes, die vorgewählte Schwingzahlstufe und den Anpressdruck bestimmt.

Nur einwandfreie Schleifblätter bringen gute Schleifleistung und schonen das Elektrowerkzeug.

Achten Sie auf gleichmäßigen Anpressdruck, um die Lebensdauer der Schleifblätter zu erhöhen.

Eine übermäßige Erhöhung des Anpressdruckes führt nicht zu einer höheren Schleifleistung, sondern zu stärkerem Verschleiß des Elektrowerkzeuges und des Schleifblattes.

Zum punktgenauen Schleifen von Ecken, Kanten und schwer zugänglichen Bereichen können Sie auch allein mit der Spitze oder einer Kante der Schleifplatte arbeiten.

Beim punktuellen Schleifen kann sich das Schleifblatt stark erwärmen. Reduzieren Sie Schwingzahl und Anpressdruck, und lassen Sie das Schleifblatt regelmäßig abkühlen.

Benutzen Sie ein Schleifblatt, mit dem Metall bearbeitet wurde, nicht mehr für andere Materialien.

Verwenden Sie nur original Bosch-Schleifzubehör.

Schließen Sie zum Schleifen immer eine Staubabsaugung an.

Schaben

Wählen Sie beim Schaben eine hohe Schwingzahlstufe.

Arbeiten Sie auf weichem Untergrund (z. B. Holz) in flachem Winkel und mit geringem Anpressdruck. Der Spachtel kann sonst in den Untergrund schneiden.

Wartung und Service

Wartung und Reinigung

- ▶ **Ziehen Sie vor allen Arbeiten am Elektrowerkzeug den Netzstecker aus der Steckdose.**
- ▶ **Halten Sie das Elektrowerkzeug und die Lüftungsschlitze sauber, um gut und sicher zu arbeiten.**

Reinigen Sie Riff-Einsatzwerkzeuge (Zubehör) regelmäßig mit einer Drahtbürste.

Wenn ein Ersatz der Anschlussleitung erforderlich ist, dann ist dies von Bosch oder einer autorisierten Kundendienststelle für Bosch-Elektrowerkzeuge auszuführen, um Sicherheitsgefährdungen zu vermeiden.

Kundendienst und Anwendungsberatung

Der Kundendienst beantwortet Ihre Fragen zu Reparatur und Wartung Ihres Produkts sowie zu Ersatzteilen. Explosionszeichnungen und Informationen zu Ersatzteilen finden Sie auch unter:

www.bosch-pt.com

Das Bosch-Anwendungsberatungs-Team hilft Ihnen gerne bei Fragen zu unseren Produkten und deren Zubehör.

www.bosch-do-it.de, das Internetportal für Heimwerker und Gartenfreunde.

www.1-2-do.com

In der Heimwerker-Community 1-2-do.com können Sie Produkttester werden, Ideen sammeln oder sich mit anderen Heimwerkern austauschen.

www.dha.de, das komplette Service-Angebot der Deutschen Heimwerker Akademie.

Geben Sie bei allen Rückfragen und Ersatzteilbestellungen bitte unbedingt die 10-stellige Sachnummer laut Typenschild des Elektrowerkzeuges an.

Deutschland

Robert Bosch GmbH

Servicezentrum Elektrowerkzeuge

Zur Luhne 2

37589 Kalefeld – Willershäusen

Unter www.bosch-pt.de können Sie online Ersatzteile

bestellen oder Reparaturen anmelden.

Kundendienst: Tel.: (0711) 40040480

Fax: (0711) 40040481

E-Mail: Servicezentrum.Elektrowerkzeuge@de.bosch.com

Anwendungsberatung: Tel.: (0711) 40040480

Fax: (0711) 40040482

E-Mail: Anwendungsberatung.pt@de.bosch.com

Österreich

Unter www.bosch-pt.at können Sie online Ersatzteile bestellen.

Tel.: (01) 797222010

Fax: (01) 797222011

E-Mail: service.elektrowerkzeuge@at.bosch.com

Schweiz

Unter www.bosch-pt.com/ch/de können Sie online Ersatzteile bestellen.

Tel.: (044) 8471511

Fax: (044) 8471551

E-Mail: Aftersales.Service@de.bosch.com

Luxemburg

Tel.: +32 2 588 0589

Fax: +32 2 588 0595

E-Mail: outillage.gereedschap@be.bosch.com

Entsorgung

Elektrowerkzeuge, Zubehör und Verpackungen sollen einer umweltgerechten Wiederverwertung zugeführt werden.

Werfen Sie Elektrowerkzeuge nicht in den Hausmüll!

Nur für EU-Länder:



Gemäß der Europäischen Richtlinie 2012/19/EU über Elektro- und Elektronik-Altgeräte und ihrer Umsetzung in nationales Recht müssen nicht mehr gebrauchsfähige Elektrowerkzeuge getrennt gesammelt und einer umweltgerechten Wiederverwertung zugeführt werden.

Änderungen vorbehalten.

English

Safety Notes

General Power Tool Safety Warnings

⚠ WARNING Read all safety warnings and all instructions. Failure to follow the warnings and instructions may result in electric shock, fire and/or serious injury.

Save all warnings and instructions for future reference.

The term "power tool" in the warnings refers to your mains-operated (corded) power tool or battery-operated (cordless) power tool.

Work area safety

- ▶ **Keep work area clean and well lit.** Cluttered or dark areas invite accidents.
- ▶ **Do not operate power tools in explosive atmospheres, such as in the presence of flammable liquids, gases or dust.** Power tools create sparks which may ignite the dust or fumes.
- ▶ **Keep children and bystanders away while operating a power tool.** Distractions can cause you to lose control.

Electrical safety

- ▶ **Power tool plugs must match the outlet. Never modify the plug in any way. Do not use any adapter plugs with earthed (grounded) power tools.** Unmodified plugs and matching outlets will reduce risk of electric shock.
- ▶ **Avoid body contact with earthed or grounded surfaces, such as pipes, radiators, ranges and refrigerators.** There is an increased risk of electric shock if your body is earthed or grounded.
- ▶ **Do not expose power tools to rain or wet conditions.** Water entering a power tool will increase the risk of electric shock.

12 | English

- ▶ **Do not abuse the cord. Never use the cord for carrying, pulling or unplugging the power tool. Keep cord away from heat, oil, sharp edges and moving parts.** Damaged or entangled cords increase the risk of electric shock.
- ▶ **When operating a power tool outdoors, use an extension cord suitable for outdoor use.** Use of a cord suitable for outdoor use reduces the risk of electric shock.
- ▶ **If operating a power tool in a damp location is unavoidable, use a residual current device (RCD) protected supply.** Use of an RCD reduces the risk of electric shock.

Personal safety

- ▶ **Stay alert, watch what you are doing and use common sense when operating a power tool. Do not use a power tool while you are tired or under the influence of drugs, alcohol or medication.** A moment of inattention while operating power tools may result in serious personal injury.
- ▶ **Use personal protective equipment. Always wear eye protection.** Protective equipment such as dust mask, non-skid safety shoes, hard hat, or hearing protection used for appropriate conditions will reduce personal injuries.
- ▶ **Prevent unintentional starting. Ensure the switch is in the off-position before connecting to power source and/or battery pack, picking up or carrying the tool.** Carrying power tools with your finger on the switch or energising power tools that have the switch on invites accidents.
- ▶ **Remove any adjusting key or wrench before turning the power tool on.** A wrench or a key left attached to a rotating part of the power tool may result in personal injury.
- ▶ **Do not overreach. Keep proper footing and balance at all times.** This enables better control of the power tool in unexpected situations.
- ▶ **Dress properly. Do not wear loose clothing or jewellery. Keep your hair, clothing and gloves away from moving parts.** Loose clothes, jewellery or long hair can be caught in moving parts.
- ▶ **If devices are provided for the connection of dust extraction and collection facilities, ensure these are connected and properly used.** Use of dust collection can reduce dust-related hazards.

Power tool use and care

- ▶ **Do not force the power tool. Use the correct power tool for your application.** The correct power tool will do the job better and safer at the rate for which it was designed.
- ▶ **Do not use the power tool if the switch does not turn it on and off.** Any power tool that cannot be controlled with the switch is dangerous and must be repaired.
- ▶ **Disconnect the plug from the power source and/or the battery pack from the power tool before making any adjustments, changing accessories, or storing power tools.** Such preventive safety measures reduce the risk of starting the power tool accidentally.
- ▶ **Store idle power tools out of the reach of children and do not allow persons unfamiliar with the power tool or these instructions to operate the power tool.** Power tools are dangerous in the hands of untrained users.
- ▶ **Maintain power tools. Check for misalignment or binding of moving parts, breakage of parts and any other**

condition that may affect the power tool's operation. If damaged, have the power tool repaired before use. Many accidents are caused by poorly maintained power tools.

- ▶ **Keep cutting tools sharp and clean.** Properly maintained cutting tools with sharp cutting edges are less likely to bind and are easier to control.
- ▶ **Use the power tool, accessories and tool bits etc. in accordance with these instructions, taking into account the working conditions and the work to be performed.** Use of the power tool for operations different from those intended could result in a hazardous situation.

Service

- ▶ **Have your power tool serviced by a qualified repair person using only identical replacement parts.** This will ensure that the safety of the power tool is maintained.

Safety Warnings for Multi-function Tools

- ▶ **Hold power tool by insulated gripping surfaces, when performing an operation where the cutting accessory may contact hidden wiring or its own cord.** Cutting accessory contacting a "live" wire may make exposed metal parts of the power tool "live" and could give the operator an electric shock.
- ▶ **Use the machine only for dry sanding.** Penetration of water into the machine increases the risk of an electric shock.
- ▶ **Caution, fire hazard! Avoid overheating the object being sanded as well as the sander. Always empty the dust collector before taking breaks.** In unfavourable conditions, e.g., when sparks emit from sanding metals, sanding debris in the dust bag, micro filter or paper sack (or in the filter sack or filter of the vacuum cleaner) can self-ignite. Particularly when mixed with remainders of varnish, polyurethane or other chemical materials and when the sanding debris is hot after long periods of working.
- ▶ **Keep hands away from the sawing range. Do not reach under the workpiece.** Contact with the saw blade can lead to injuries.
- ▶ **Use suitable detectors to determine if utility lines are hidden in the work area or call the local utility company for assistance.** Contact with electric lines can lead to fire and electric shock. Damaging a gas line can lead to explosion. Penetrating a water line causes property damage or may cause an electric shock.
- ▶ **When working with the machine, always hold it firmly with both hands and provide for a secure stance.** The power tool is guided more secure with both hands.
- ▶ **Secure the workpiece.** A workpiece clamped with clamping devices or in a vice is held more secure than by hand.
- ▶ **Wear protective gloves when changing application tools/accessories.** Application tools/accessories become hot after prolonged usage.
- ▶ **Do not scrape wetted materials (e.g. wallpaper) or on moist surfaces.** Penetration of water into the machine increases the risk of an electric shock.
- ▶ **Do not treat the surface to be worked with solvent-containing fluids.** Materials being warmed up by the scraping can cause toxic vapours to develop.

► **Use extreme caution when handling blades and scrapers.** The application tools are very sharp. Danger of injury.

► **Products sold in GB only:** Your product is fitted with a BS 1363/A approved electric plug with internal fuse (ASTA approved to BS 1362).

If the plug is not suitable for your socket outlets, it should be cut off and an appropriate plug fitted in its place by an authorised customer service agent. The replacement plug should have the same fuse rating as the original plug. The severed plug must be disposed of to avoid a possible shock hazard and should never be inserted into a mains socket elsewhere.

Products sold in AUS and NZ only: Use a residual current device (RCD) with a rated residual current of 30 mA or less.

Product Description and Specifications



Read all safety warnings and all instructions. Failure to follow the warnings and instructions may result in electric shock, fire and/or serious injury.

Intended Use

The machine is intended for sawing and cutting wooden materials, plastic, gypsum, non-ferrous metals and fastening elements (e.g., unhardened nails, staples). It is also suitable for working soft wall tiles, as well as for dry sanding and scraping of small surfaces. It is especially suitable for working close to edges and for flush cutting. Operate the power tool exclusively with Bosch accessories.

Product Features

The numbering of the product features refers to the illustration of the machine on the graphics page.

- 1 On/Off switch
- 2 Thumbwheel for orbit frequency preselection
- 3 Venting slots
- 4 Handle (insulated gripping surface)
- 5 Tool holder
- 6 Plunge saw blade
- 7 Clamping bolt with washer
- 8 Hex key
- 9 Sanding plate
- 10 Sanding sheet
- 11 Depth stop
- 12 Segment saw blade
- 13 Vacuum hose*
- 14 Vacuum connection*
- 15 Fastening screw of the dust extraction*
- 16 Dust extraction*
- 17 Felt ring of the dust extraction*

*Accessories shown or described are not part of the standard delivery scope of the product. A complete overview of accessories can be found in our accessories program.

Technical Data

Multi-function tool	PMF 190 E	
Article number		3 603 A00 5..
Preselection of orbital stroke rate		●
Rated power input	W	190
Output power	W	89
No-load speed n_0	min ⁻¹	15 000 – 21 000
Oscillation angle, left/right	°	1.4
Weight according to EPTA-Procedure 01/2003	kg	1.2
Protection class		□ / II

The values given are valid for a nominal voltage [U] of 230 V. For different voltages and models for specific countries, these values can vary.

Noise/Vibration Information

Sound emission values determined according to EN 60745-2-4.

Typically the A-weighted noise levels of the product are: Sound pressure level 86 dB(A); Sound power level 97 dB(A). Uncertainty K = 3 dB.

Wear hearing protection!

Vibration total values a_h (triax vector sum) and uncertainty K determined according to EN 60745:

Sanding: $a_h = 3.5 \text{ m/s}^2$, $K = 1.5 \text{ m/s}^2$

Cutting with plunge cut saw blade: $a_h = 12.5 \text{ m/s}^2$, $K = 1.5 \text{ m/s}^2$

Cutting with segmental saw blade: $a_h = 14 \text{ m/s}^2$, $K = 2.5 \text{ m/s}^2$

Scraping: $a_h = 12 \text{ m/s}^2$, $K = 1.5 \text{ m/s}^2$.

The vibration level given in this information sheet has been measured in accordance with a standardised test given in EN 60745 and may be used to compare one tool with another. It may be used for a preliminary assessment of exposure. The declared vibration emission level represents the main applications of the tool. However if the tool is used for different applications, with different accessories or insertion tools or is poorly maintained, the vibration emission may differ. This may significantly increase the exposure level over the total working period.

An estimation of the level of exposure to vibration should also take into account the times when the tool is switched off or when it is running but not actually doing the job. This may significantly reduce the exposure level over the total working period.

Identify additional safety measures to protect the operator from the effects of vibration such as: maintain the tool and the accessories, keep the hands warm, organisation of work patterns.

Declaration of Conformity

We declare under our sole responsibility that the product described under "Technical Data" is in conformity with all relevant provisions of the directives 2011/65/EU, 2014/30/EU, 2006/42/EC including their amendments and complies with the following standards: EN 60745-1, EN 60745-2-4.

14 | English

Technical file (2006/42/EC) at:
Robert Bosch GmbH, PT/ETM9,
70764 Leinfelden-Echterdingen, GERMANY

Henk Becker Helmut Heinzelmann
Executive Vice President Head of Product Certification
Engineering PT/ETM9

PPa.
Henk Becker *i.v. Heinzelmann*

Robert Bosch GmbH, Power Tools Division
70764 Leinfelden-Echterdingen, GERMANY
Leinfelden, 29.04.2014









Assembly

Changing the Tool

- ▶ **Before any work on the machine itself, pull the mains plug.**
- ▶ **Wear protective gloves when changing application tools/accessories.** Contact with the application tool/accessory can lead to injuries.

Selecting the Application Tool/Accessory

The following table shows examples for application tools. Further application tools can be found in the extensive Bosch accessories program.

Accessory	Material	Application
 BIM segment saw blade	Wooden materials, plastic, non-ferrous metals	Separating and plunge cuts; also for sawing close to edges, in corners and hard to reach areas; example: shortening already installed bottom rails or door hinges, plunge cuts for adjusting floor panels
 Base plate for sanding, series Delta 93 mm	Depends on sanding sheet	Sanding surfaces close to edges, in corners or hard to reach areas; depending on the sanding sheet for, e.g., sanding wood, paint, varnish, stone
 HCS plunge cut saw blade, wood	Wooden materials, soft plastics	Separating and deep plunge cuts; also for sawing close to edges, in corners and hard to reach areas; example: narrow plunge cut in solid wood for installing a ventilation grid
 HCS plunge cut saw blades, wood	Wooden materials, soft plastics	Smaller separating and plunge cuts; example: cut-outs in furniture for cable connections
 BIM plunge cut saw blades, metal	Metal (e.g. unhardened nails, screws, smaller profiles), non-ferrous metals	Smaller separating and plunge cuts; example: shortening narrow profiles, cutting fastening elements such as staples
 HM-Riff segment saw blade	Grouting joints, soft wall tiles, glass-fibre reinforces plastic and other abrasive materials	Cutting and separating close to edges, in corners or hard to reach areas; example: removing grouting joints between wall tiles for repair work, cutting openings in tiles, gypsum boards or plastic
 HM-Riff delta plate	Mortar, concrete remainders, wood, abrasive materials	Rasping and sanding on hard surfaces; example: removing mortar or tile adhesive (e.g. when replacing damaged tiles)
 Scraper, rigid	Carpets, coverings	Scraping on hard surfaces; example: removing carpet and tile adhesive
 BIM serrated segment saw blade	Insulation material, insulation panels, floor panels, sound insulation panels, cardboard, carpet, rubber, leather	Cutting soft materials

Mounting/Replacing the Application Tool/Accessory

If required, remove an already mounted application tool/accessory.

For removing the application tool/accessory loosen the screw **7** with the hex key **8** and remove the tool.

Mount the application tool/accessory (e.g. plunge cut saw blade **6**) in such a way on the tool holder **5** that the openings of the tool engage into the cams of the tool holder.

For a safe and fatigue-free working position it is possible to position the application tools/accessories in any snap-in positions on the tool holder. Position the tool in such a way that the depressed centre points downwards (marking on the tool is readable from above, see figure on the graphics page).

Use the screw **7** to fasten the application tool/accessory. Tightly fasten the screw **7** with the hex key **8**.

► **Check the tight seating of the application tool/accessory.** Incorrect or not securely fastened application tools/accessories can come loose during operation and pose a hazard.

Mounting and Adjusting the Depth Stop

The depth stop **11** can be used when working with segment saw blades, Riff-segment saw blades and segment blades.

If required, remove an already mounted application tool/accessory.

Slide the depth stop **11** over and beyond the tool holder **5** to the stop onto the gear head of the power tool with the labelled side facing upward.

The depth stop is intended for the following cutting depths:

- With segment saw blades ACZ 85 .. with a diameter of 85 mm: 8 mm, 10 mm, 12 mm and 14 mm cutting depths (see indication on the depth stop in large font and not in brackets).

- With segment saw blades ACZ 100 .. with a diameter of 100 mm: 14 mm, 16 mm, 18 mm and 20 mm cutting depths (see indication on the depth stop in smaller font and brackets).

Insert the appropriate segment saw blade for the desired cutting depth. Slide the depth stop **11** from the tool holder **5** in the direction of the application tool until you can rotate it freely. Rotate the depth stop **11** so that the desired cutting depth is above the section of the saw blade, which will be used to saw. Slide the depth stop **11** once again to the stop onto the gear head of the application tool.

For all other cutting depths and when working with other application tools, remove the depth stop **11**. For this, remove the application tool and pull the depth stop from the gear head.

Mounting/Replacing a Sanding Sheet on the Sanding Plate

The sanding plate **9** is fitted with Velcro backing for quick and easy fastening of sanding sheets with Velcro adhesion.

Before attaching the sanding sheet **10**, free the Velcro backing of the sanding plate **9** from any debris by tapping against it in order to enable optimum adhesion.

Position the sanding sheet **10** flush alongside one edge of the sanding plate **9**, then lay the sanding sheet onto the sanding plate and press firmly.

To ensure optimum dust extraction, pay attention that the punched holes in the sanding sheet match with the holes in the sanding plate.

To remove the sanding sheet **10**, grasp it at one of the tips and pull it off from the sanding plate **9**.

You can use all sanding sheets, fleece pads/polishing cloth pads of the Delta 93 mm series of Bosch accessory program. Sanding accessories, such as fleece pads/polishing cloth pads, are attached to the sanding plate in the same manner.

Selecting the Sanding Sheet

Depending on the material to be worked and the required rate of material removal, different sanding sheets are available:

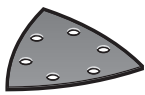
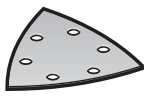
Sanding disc	Material	Application	Grain size	
 Red quality	– All wooden materials (e.g., hardwood, softwood, chipboard, building board) – Metal materials	For coarse-sanding, e.g. of rough, unplanned beams and boards	coarse	40 60
		For face sanding and planing small irregularities	medium	80 100 120
		For finish and fine sanding of wood	fine	180 240 320 400
 White quality	– Paint – Varnish – Filling compound – Filler	For sanding off paint	coarse	40 60
		For sanding primer (e.g., for removing brush dashes, drops of paint and paint run)	medium	80 100 120
		For final sanding of primers before coating	fine	180 240 320

16 | English

Dust/Chip Extraction

- ▶ Dusts from materials such as lead-containing coatings, some wood types, minerals and metal can be harmful to one's health. Touching or breathing-in the dusts can cause allergic reactions and/or lead to respiratory infections of the user or bystanders.

Certain dusts, such as oak or beech dust, are considered as carcinogenic, especially in connection with wood-treatment additives (chromate, wood preservative). Materials containing asbestos may only be worked by specialists.

- As far as possible, use a dust extraction system suitable for the material.
- Provide for good ventilation of the working place.
- It is recommended to wear a P2 filter-class respirator.

Observe the relevant regulations in your country for the materials to be worked.

- ▶ **Prevent dust accumulation at the workplace.** Dusts can easily ignite.

Connecting the Dust Extraction (see figure A)

The dust extraction **16** is intended only when working with the sanding plate **9**; it is not of use in combination with other application tools.

For sanding, always connect the dust extraction.

To mount the dust extraction **16** (accessory), remove the application tool and the depth stop **11**.

Slide the dust extraction **16** over and beyond the tool holder **5** to the stop onto the gear head of the power tool. Insert fastening screw **15** into the corresponding recess on the housing. To lock the screw, turn it to the  position.

Pay attention that the felt ring **17** is undamaged and faces tightly against the sanding plate **9**. Replace a damage felt ring immediately.

Place a vacuum hose **13** (accessory) onto the vacuum connection **14**. Connect the vacuum hose **13** with a vacuum cleaner (accessory).

An overview for connecting to various vacuum cleaners can be found on the graphics page.

The vacuum cleaner must be suitable for the material being worked.

When vacuuming dry dust that is especially detrimental to health or carcinogenic, use a special vacuum cleaner.

To remove the dust extraction **16**, turn fastening screw **15** to the  position and pull the dust extraction from the gear head of the power tool.

Operation**Starting Operation**

- ▶ **Observe the mains voltage!** The voltage of the power source must correspond with the data on the type plate of the machine.

Switching On and Off

To **start** the machine, push the On/Off switch **1** forward so that the “**I**” is indicated on the switch.

To **switch off** the machine, push the On/Off switch **1** toward the rear so that the “**0**” is indicated on the switch.

To save energy, only switch the power tool on when using it.

Preselecting the Orbital Stroke Rate

With the thumbwheel for preselection of the orbital stroke rate **2**, you can preselect the required orbital stroke rate, even during operation.

The required stroke rate depends on the material and the working conditions and can be determined through practical testing.

When sawing, cutting and sanding harder materials, e. g., wood or metal, it is recommended to work with orbital stroke rate “**6**”; for softer materials, such as plastic, orbital stroke rate “**4**” is recommended.

Working Advice

- ▶ **Wait until the machine has come to a standstill before placing it down.**

- ▶ **Before any work on the machine itself, pull the mains plug.**

Note: Do not cover off the venting slots **3** of the machine while working, as this reduces the working life of the machine.

While working with HCS tools make sure that the covering of the tools is undamaged.

Operating Principle

Due to the oscillating drive the application tool/accessory swings up to 21 000 times per minute for 2.8°. This allows for precise work in narrow spaces.



Work with low and uniform application pressure, otherwise, the working performance will decline and the application tool can become blocked.



While working, move the machine back and forth, so that the application tool does not heat up excessively and become blocked.

Sawing

- ▶ **Use only undamaged saw blades that are in perfect condition.** Bent or dull saw blades can break, negatively influence the cut, or lead to kickback.

- ▶ **When sawing light building materials, observe the statutory provisions and the recommendations of the material suppliers.**

- ▶ **Plunge cuts may only be applied to soft materials, such as wood, gypsum plaster boards, etc.!**

Before sawing with HCS saw blades in wood, particle board, building materials, etc., check these for foreign objects such as nails, screws, or similar. If required, remove foreign objects or use BIM saw blades.

Separating

Note: When separating wall tiles take into consideration that the application tools/accessories wear heavily when used for longer periods of time.

Sanding

The removal rate and the sanding pattern are primarily determined by the choice of sanding sheet, the preset oscillation rate and the applied pressure.

Only flawless sanding sheets achieve good sanding capacity and extend the service life of the machine.

Pay attention to apply uniform sanding pressure; this increases the working life of the sanding sheets.

Intensifying the sanding pressure does not lead to an increase of the sanding capacity, but to increased wear of the machine and the sanding sheet.

For precise on-the-spot sanding of edges, corners and hard to reach areas, it is also possible to work only with the tip or an edge of the sanding plate.

When selectively sanding on the spot, the sanding sheet can heat up considerably. Reduce the orbital stroke rate and the sanding pressure, and allow the sanding sheet to cool down regularly.

A sanding sheet that has been used for metal should not be used for other materials.

Use only original Bosch sanding accessories.

For sanding, always connect the dust extraction.

Scraping

For scraping, select a high oscillation rate.

Work on a soft surface (e. g. wood) at a flat angle, and apply only light pressure. Otherwise the scraper can cut into the surface.

Maintenance and Service

Maintenance and Cleaning

- ▶ **Before any work on the machine itself, pull the mains plug.**
- ▶ **For safe and proper working, always keep the machine and ventilation slots clean.**

Clean Riff application tools (accessory) regularly with a wire brush.

If the replacement of the supply cord is necessary, this has to be done by Bosch or an authorized Bosch service agent in order to avoid a safety hazard.

After-sales Service and Application Service

Our after-sales service responds to your questions concerning maintenance and repair of your product as well as spare parts. Exploded views and information on spare parts can also be found under:

www.bosch-pt.com

Bosch's application service team will gladly answer questions concerning our products and their accessories.

In all correspondence and spare parts order, please always include the 10-digit article number given on the type plate of the machine.

Great Britain

Robert Bosch Ltd. (B.S.C.)
P.O. Box 98
Broadwater Park
North Orbital Road
Denham
Uxbridge
UB 9 5HJ

At www.bosch-pt.co.uk you can order spare parts or arrange the collection of a product in need of servicing or repair.

Tel. Service: (0844) 7360109

E-Mail: boschservicecentre@bosch.com

Ireland

Origo Ltd.
Unit 23 Magna Drive
Magna Business Park
City West
Dublin 24
Tel. Service: (01) 4666700
Fax: (01) 4666888

Australia, New Zealand and Pacific Islands

Robert Bosch Australia Pty. Ltd.
Power Tools
Locked Bag 66
Clayton South VIC 3169
Customer Contact Center
Inside Australia:
Phone: (01300) 307044
Fax: (01300) 307045
Inside New Zealand:
Phone: (0800) 543353
Fax: (0800) 428570
Outside AU and NZ:
Phone: +61 3 95415555
www.bosch.com.au

Republic of South Africa

Customer service

Hotline: (011) 6519600

Gauteng – BSC Service Centre

35 Roper Street, New Centre
Johannesburg
Tel.: (011) 4939375
Fax: (011) 4930126
E-Mail: bsctools@icon.co.za

KZN – BSC Service Centre

Unit E, Almar Centre
143 Crompton Street
Pinetown
Tel.: (031) 7012120
Fax: (031) 7012446
E-Mail: bsc.dur@za.bosch.com

Western Cape – BSC Service Centre

Democracy Way, Prosperity Park
Milnerton
Tel.: (021) 5512577
Fax: (021) 5513223
E-Mail: bsc@zsd.co.za

18 | Français

Bosch Headquarters

Midrand, Gauteng
 Tel.: (011) 6519600
 Fax: (011) 6519880
 E-Mail: rbsa-hq.pts@za.bosch.com

Disposal

The machine, accessories and packaging should be sorted for environmental-friendly recycling.

Do not dispose of power tools into household waste!

Only for EC countries:

According to the European Guideline 2012/19/EU for Waste Electrical and Electronic Equipment and its implementation into national right, power tools that are no longer usable must be collected separately and disposed of in an environmentally correct manner.

Subject to change without notice.

- ▶ **Éviter tout contact du corps avec des surfaces reliées à la terre telles que les tuyaux, les radiateurs, les cuisinières et les réfrigérateurs.** Il existe un risque accru de choc électrique si votre corps est relié à la terre.
- ▶ **Ne pas exposer les outils à la pluie ou à des conditions humides.** La pénétration d'eau à l'intérieur d'un outil augmentera le risque de choc électrique.
- ▶ **Ne pas maltraiter le cordon. Ne jamais utiliser le cordon pour porter, tirer ou débrancher l'outil. Maintenir le cordon à l'écart de la chaleur, du lubrifiant, des arêtes ou des parties en mouvement.** Les cordons endommagés ou emmêlés augmentent le risque de choc électrique.
- ▶ **Lorsqu'on utilise un outil à l'extérieur, utiliser un prolongateur adapté à l'utilisation extérieure.** L'utilisation d'un cordon adapté à l'utilisation extérieure réduit le risque de choc électrique.
- ▶ **Si l'usage d'un outil dans un emplacement humide est inévitable, utiliser une alimentation protégée par un dispositif à courant différentiel résiduel (RCD).** L'usage d'un RCD réduit le risque de choc électrique.

Sécurité des personnes

- ▶ **Rester vigilant, regarder ce que vous êtes en train de faire et faire preuve de bon sens dans l'utilisation de l'outil. Ne pas utiliser un outil lorsque vous êtes fatigué ou sous l'emprise de drogues, d'alcool ou de médicaments.** Un moment d'inattention en cours d'utilisation d'un outil peut entraîner des blessures graves des personnes.
- ▶ **Utiliser un équipement de sécurité. Toujours porter une protection pour les yeux.** Les équipements de sécurité tels que les masques contre les poussières, les chaussures de sécurité antidérapantes, les casques ou les protections acoustiques utilisés pour les conditions appropriées réduiront les blessures des personnes.
- ▶ **Éviter tout démarrage intempestif. S'assurer que l'interrupteur est en position arrêt avant de brancher l'outil au secteur et/ou au bloc de batteries, de le ramasser ou de le porter.** Porter les outils en ayant le doigt sur l'interrupteur ou brancher des outils dont l'interrupteur est en position marche est source d'accidents.
- ▶ **Retirer toute clé de réglage avant de mettre l'outil en marche.** Une clé laissée fixée sur une partie tournante de l'outil peut donner lieu à des blessures de personnes.
- ▶ **Ne pas se précipiter. Garder une position et un équilibre adaptés à tout moment.** Cela permet un meilleur contrôle de l'outil dans des situations inattendues.
- ▶ **S'habiller de manière adaptée. Ne pas porter de vêtements amples ou de bijoux. Garder les cheveux, les vêtements et les gants à distance des parties en mouvement.** Des vêtements amples, des bijoux ou les cheveux longs peuvent être pris dans des parties en mouvement.
- ▶ **Si des dispositifs sont fournis pour le raccordement d'équipements pour l'extraction et la récupération des poussières, s'assurer qu'ils sont connectés et correctement utilisés.** Utiliser des collecteurs de poussière peut réduire les risques dus aux poussières.

Français**Avertissements de sécurité****Avertissements de sécurité généraux pour l'outil**

⚠ AVERTISSEMENT Lire tous les avertissements de sécurité et toutes les instructions. Ne pas suivre les avertissements et instructions peut donner lieu à un choc électrique, un incendie et/ou une blessure sérieuse.

Conserver tous les avertissements et toutes les instructions pour pouvoir s'y reporter ultérieurement.

Le terme « outil » dans les avertissements fait référence à votre outil électrique alimenté par le secteur (avec cordon d'alimentation) ou votre outil fonctionnant sur batterie (sans cordon d'alimentation).

Sécurité de la zone de travail

- ▶ **Conserver la zone de travail propre et bien éclairée.** Les zones en désordre ou sombres sont propices aux accidents.
- ▶ **Ne pas faire fonctionner les outils électriques en atmosphère explosive, par exemple en présence de liquides inflammables, de gaz ou de poussières.** Les outils électriques produisent des étincelles qui peuvent enflammer les poussières ou les fumées.
- ▶ **Maintenir les enfants et les personnes présentes à l'écart pendant l'utilisation de l'outil.** Les distractions peuvent vous faire perdre le contrôle de l'outil.

Sécurité électrique

- ▶ **Il faut que les fiches de l'outil électrique soient adaptées au socle. Ne jamais modifier la fiche de quelque façon que ce soit. Ne pas utiliser d'adaptateurs avec des outils à branchement de terre.** Des fiches non modifiées et des socles adaptés réduiront le risque de choc électrique.

Utilisation et entretien de l'outil

- ▶ **Ne pas forcer l'outil. Utiliser l'outil adapté à votre application.** L'outil adapté réalisera mieux le travail et de manière plus sûre au régime pour lequel il a été construit.
- ▶ **Ne pas utiliser l'outil si l'interrupteur ne permet pas de passer de l'état de marche à arrêt et vice versa.** Tout outil qui ne peut pas être commandé par l'interrupteur est dangereux et il faut le faire réparer.
- ▶ **Débrancher la fiche de la source d'alimentation en courant et/ou le bloc de batteries de l'outil avant tout réglage, changement d'accessoires ou avant de ranger l'outil.** De telles mesures de sécurité préventives réduisent le risque de démarrage accidentel de l'outil.
- ▶ **Conserver les outils à l'arrêt hors de la portée des enfants et ne pas permettre à des personnes ne connaissant pas l'outil ou les présentes instructions de le faire fonctionner.** Les outils sont dangereux entre les mains d'utilisateurs novices.
- ▶ **Observer la maintenance de l'outil. Vérifier qu'il n'y a pas de mauvais alignement ou de blocage des parties mobiles, des pièces cassées ou toute autre condition pouvant affecter le fonctionnement de l'outil. En cas de dommages, faire réparer l'outil avant de l'utiliser.** De nombreux accidents sont dus à des outils mal entretenus.
- ▶ **Garder affûtés et propres les outils permettant de couper.** Des outils destinés à couper correctement entretenus avec des pièces coupantes tranchantes sont moins susceptibles de bloquer et sont plus faciles à contrôler.
- ▶ **Utiliser l'outil, les accessoires et les lames etc., conformément à ces instructions, en tenant compte des conditions de travail et du travail à réaliser.** L'utilisation de l'outil pour des opérations différentes de celles prévues pourrait donner lieu à des situations dangereuses.

Maintenance et entretien

- ▶ **Faire entretenir l'outil par un réparateur qualifié utilisant uniquement des pièces de rechange identiques.** Cela assurera que la sécurité de l'outil est maintenue.

Avertissements de sécurité pour outils multi-fonction

- ▶ **Tenir l'outil par les surfaces de préhension isolées, lors de la réalisation d'une opération au cours de laquelle l'organe de coupe peut entrer en contact avec un câblage non apparent ou son propre cordon d'alimentation.** Le contact avec un fil « sous tension » peut également mettre « sous tension » les parties métalliques exposées de l'outil électrique et provoquer un choc électrique sur l'opérateur.
- ▶ **N'utiliser l'outil électroportatif que pour un travail à sec.** La pénétration d'eau dans un outil électroportatif augmente le risque d'un choc électrique.
- ▶ **Attention ! Risque d'incendie ! Éviter la surchauffe des matériaux travaillés et de la ponceuse. Vider toujours le bac de récupération des poussières avant de faire une pause de travail.** Les particules de poussière se trouvant dans le sac à poussières, le microfiltre, le sac en papier (ou dans le sac à poussières en tissu ou le filtre de l'aspirateur) peuvent s'enflammer d'elles-mêmes dans des conditions

défavorables, p. ex. projection d'étincelles lors du ponçage de pièces en métal, ceci notamment lorsque les particules de poussières sont mélangées à des résidus de vernis, de polyuréthane ou d'autres substances chimiques et que les matériaux travaillés sont très chauds après avoir été travaillés pendant une période assez longue.

- ▶ **Garder les mains à distance de la zone de sciage. Ne pas passer les mains sous la pièce à travailler.** Lors d'un contact avec la lame de scie, il y a risque de blessures.
- ▶ **Utiliser des détecteurs appropriés afin de déceler des conduites cachées ou consulter les entreprises d'approvisionnement locales.** Un contact avec des lignes électriques peut provoquer un incendie ou un choc électrique. Un endommagement d'une conduite de gaz peut provoquer une explosion. La perforation d'une conduite d'eau provoque des dégâts matériels et peut provoquer un choc électrique.
- ▶ **Toujours bien tenir l'outil électroportatif des deux mains et veiller à toujours garder une position de travail stable.** Avec les deux mains, l'outil électroportatif est guidé de manière plus sûre.
- ▶ **Bloquer la pièce à travailler.** Une pièce à travailler serrée par des dispositifs de serrage appropriés ou dans un étau est fixée de manière plus sûre que tenue dans les mains.
- ▶ **Porter des gants de protection pour remplacer les outils de travail.** Les outils de travail se chauffent lors d'une utilisation prolongée.
- ▶ **Ne grattez pas de matériaux humidifiés (p. ex. papiers peints) et pas sur une surface humide.** La pénétration d'eau à l'intérieur d'un outil électrique augmente le risque de choc électrique.
- ▶ **Ne traitez pas la surface à travailler avec des liquides contenant des solvants.** Des vapeurs nuisibles à la santé peuvent être générées si les matériaux s'échauffent lors du grattage.
- ▶ **Soyez tout particulièrement vigilant lors de la manipulation du racloir et des lames.** Les outils sont très tranchants, vous risquez de vous blesser.

Description et performances du produit



Il est impératif de lire toutes les consignes de sécurité et toutes les instructions. Le non-respect des avertissements et instructions indiqués ci-après peut conduire à une électrocution, un incendie et/ou de graves blessures.

Utilisation conforme

Cet outil électroportatif est destiné à scier et tronçonner le bois, les matières plastiques, le plâtre, les métaux non-ferreux et les éléments de fixation (p. ex. clous non durcis, agrafes). Il est également approprié pour travailler du carrelage mural tendre ainsi qu'au ponçage à sec et au grattage de petites surfaces. Il est particulièrement bien approprié pour travailler près du bord et bord à bord. N'utiliser l'outil électroportatif qu'avec des accessoires Bosch.

20 | Français

Éléments de l'appareil

La numérotation des éléments de l'appareil se réfère à la représentation de l'outil électroportatif sur la page graphique.

- 1 Interrupteur Marche/Arrêt
- 2 Molette de réglage présélection de la vitesse
- 3 Outils de ventilation
- 4 Poignée (surface de préhension isolante)
- 5 Porte-outil
- 6 Lame de scie à plongée
- 7 Vis de serrage avec rondelle
- 8 Clé mâle coudée pour vis à six pans creux
- 9 Plateau de ponçage
- 10 Feuille abrasive
- 11 Butée de profondeur
- 12 Lame de scie segmentée
- 13 Tuyau d'aspiration*
- 14 Raccord d'aspiration des poussières*
- 15 Vis de fixation du dispositif d'aspiration de poussières*
- 16 Dispositif d'aspiration de poussières*
- 17 Bague en feutre de l'aspiration des poussières*

*Les accessoires décrits ou illustrés ne sont pas tous compris dans la fourniture. Vous trouverez les accessoires complets dans notre programme d'accessoires.

Caractéristiques techniques

Outil multi-fonction		PMF 190 E
N° d'article		3 603 A00 5..
Présélection de la vitesse		●
Puissance nominale absorbée	W	190
Puissance utile débitée	W	89
Vitesse à vide n_0	tr/min	15 000 – 21 000
Angle d'oscillation gauche/droite	°	1,4
Poids suivant EPTA-Procedure 01/2003	kg	1,2
Classe de protection		□/II

Ces indications sont valables pour une tension nominale de [U] 230 V.
Ces indications peuvent varier pour des tensions plus basses ainsi que pour des versions spécifiques à certains pays.

Niveau sonore et vibrations

Valeurs d'émissions sonores déterminées selon la norme EN 60745-2-4.

Les mesures réelles (A) des niveaux sonores de l'appareil sont : niveau de pression acoustique 86 dB(A) ; niveau d'intensité acoustique 97 dB(A). Incertitude K = 3 dB.

Porter une protection acoustique !

Valeurs totales des vibrations a_h (somme vectorielle des trois axes directionnels) et incertitude K relevées conformément à la norme EN 60745 :

Ponçage : $a_h = 3,5 \text{ m/s}^2$, $K = 1,5 \text{ m/s}^2$

Sciage avec lame de scie à plongée : $a_h = 12,5 \text{ m/s}^2$, $K = 1,5 \text{ m/s}^2$

Sciage avec lame de scie segmentée : $a_h = 14 \text{ m/s}^2$, $K = 2,5 \text{ m/s}^2$

Raclage : $a_h = 12 \text{ m/s}^2$, $K = 1,5 \text{ m/s}^2$.

Le niveau d'oscillation indiqué dans ces instructions d'utilisation a été mesuré conformément à la norme EN 60745 et peut être utilisé pour une comparaison d'outils électroportatifs. Il est également approprié pour une estimation préliminaire de la charge vibratoire.

Le niveau d'oscillation correspond aux utilisations principales de l'outil électroportatif. Si l'outil électrique est néanmoins utilisé pour d'autres applications, avec différents accessoires ou d'autres outils de travail ou s'il est mal entretenu, le niveau d'oscillation peut être différent. Ceci peut augmenter considérablement la charge vibratoire pendant toute la durée de travail.

Pour une estimation précise de la charge vibratoire, il est recommandé de prendre aussi en considération les périodes pendant lesquelles l'appareil est éteint ou en fonctionnement, mais pas vraiment utilisé. Ceci peut réduire considérablement la charge vibratoire pendant toute la durée de travail. Déterminez des mesures de protection supplémentaires pour protéger l'utilisateur des effets des vibrations, telles que par exemple : Entretien de l'outil électrique et des outils de travail, maintenir les mains chaudes, organisation des opérations de travail.

Déclaration de conformité 

Nous déclarons sous notre propre responsabilité que le produit décrit sous « Caractéristiques techniques » est en conformité avec toutes les dispositions des directives 2011/65/UE, 2014/30/UE, 2006/42/CE et leurs modifications ainsi qu'avec les normes suivantes : EN 60745-1, EN 60745-2-4.

Dossier technique (2006/42/CE) auprès de :

Robert Bosch GmbH, PT/ETM9,

70764 Leinfelden-Echterdingen, GERMANY

Henk Becker

Helmut Heinzelmann

Executive Vice President

Head of Product Certification

Engineering

PT/ETM9

PPA
Henk Becker i.v. *Helmut Heinzelmann*

Robert Bosch GmbH, Power Tools Division
70764 Leinfelden-Echterdingen, GERMANY
Leinfelden, 29.04.2014







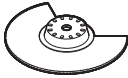

Montage**Changement d'outil**

► **Avant d'effectuer des travaux sur l'outil électroportatif, retirez la fiche de la prise de courant.**

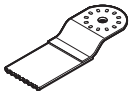
► **Portez des gants de protection lors du changement d'outil.** Lors d'un contact avec les outils de travail, il y a un risque de blessures.

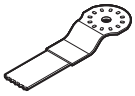
Choix de l'outil de travail

Le tableau suivant donne des exemples d'outils de travail. Vous trouverez d'autres outils de travail dans la gamme étendue des accessoires Bosch.

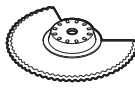
Outil de travail	Matériau	Utilisation
 Lame de scie segmentée bimétal	Matériaux en bois, matières plastiques, métaux non-ferreux	Coupes de tronçonnage et coupes en plongée ; également pour le sciage près du bord, dans les coins et les endroits d'accès difficile ; exemple : raccourcir des plinthes ou des châssis de porte déjà montés, coupes en plongée lors de l'ajustement de panneaux de sol
 Plaque de ponçage pour lames de scie de la série Delta 93 mm	En fonction de la lame de scie	Ponçage des surfaces aux bords, dans les coins ou les endroits d'accès difficile ; en fonction de la lame de scie, p. ex. pour le ponçage de bois, peinture, vernis, pierre
 Lame de scie à plongée HCS bois	Matériaux en bois, matières plastiques tendres	Coupes de tronçonnage et coupes en plongée profondes ; également pour le sciage près du bord, dans les coins et les endroits d'accès difficile ; exemple : coupe en plongée étroite dans le bois massif pour le montage d'une grille de ventilation
 Lames de scie à plongée HCS bois	Matériaux en bois, matières plastiques tendres	Petites coupes de tronçonnage et coupes en plongée ; exemple : découpes dans les meubles pour les raccordements de câbles
 Lames de scie à plongée bimétal métal	Métal (p. ex. clous non durcis, vis, petits profilés), métaux non-ferreux	Petites coupes de tronçonnage et coupes en plongée ; exemple : raccourcir des profilés étroits, tronçonner des éléments de fixation tels qu'agrafes
 Lame de scie segmentée HM Riff	Interstice de ciment, carrelage mural tendre, matières plastiques renforcées de fibre de verre et d'autres matériaux abrasifs	Couper et tronçonner près du bord, dans les coins ou les endroits d'accès difficile ; exemple : enlever les interstices entre le carrelage mural pour les travaux de réparation, couper des encoches dans les carreaux, plaques de plâtre ou matières plastiques
 Lame delta HM Riff	Mortiers, restes de béton, bois, matériaux abrasifs	Râpage ou ponçage sur une surface dure ; exemple : enlever du mortier ou de la colle à carrelage (p. ex. lors du remplacement de carreaux endommagés)
 Racloir, rigide	Tapis, revêtements	Grattage sur une surface dure ; exemple : enlever de la colle à tapis et à carrelage
 Lame de scie bimétal à segments ondulés	Matériaux d'isolation, plaques isolantes, plaques de fond, plaques de protection phonique, carton, tapis, caoutchouc, cuir	Découpage de matériaux tendres

Montage/Changement d'outil

Le cas échéant, enlevez un outil de travail éventuellement déjà monté.

Pour enlever l'outil, utiliser la clé pour vis à six pans creux **8** pour desserrer la vis **7** et retirer l'outil.

Monter l'outil de travail (p. ex. lame de scie à plongée **6**) sur le porte-outil **5** de sorte que les encoches de l'outil s'encliquettent sur les cames du porte-outil.

Pour atteindre une position de travail sûre et confortable, il est possible de monter les outils de travail dans une position d'encliquetage quelconque sur le porte-outil. Monter l'outil de sorte que le coude soit orienté vers le bas (l'inscription de l'outil est lisible par le haut, voir figure sur la page des graphiques).

Fixer l'outil au moyen de la vis **7**. Serrer complètement la vis **7** au moyen de la clé mâle pour vis à six pans creux **8**.

► **Contrôler si l'accessoire est bien serré.** Les accessoires incorrectement fixés peuvent se détacher pendant l'utilisation et vous mettre en danger.

22 | Français

Montage et réglage de la butée de profondeur

On peut utiliser la butée de profondeur **11** lors du travail avec des lames à segments, des lames à segments Riff et des copeaux à segments.

Le cas échéant, enlevez un outil de travail éventuellement déjà monté.

Poussez la butée de profondeur **11** jusqu'à la butée puis, avec la nomenclature du dispositif orientée vers le haut, par-dessus le porte-outil **5** sur la tête d'engrenage de l'outil électroportatif.

La butée de profondeur est conçue pour les profondeurs de coupes suivantes :

- Avec des lames à segments ACZ 85 .. d'un diamètre de 85 mm : profondeurs de coupe 8 mm, 10 mm, 12 mm et 14 mm (indication sur la butée de profondeur en caractères plus larges et sans parenthèse).
- Avec des lames à segments ACZ 100 .. d'un diamètre de 100 mm : profondeurs de coupe 14 mm, 16 mm, 18 mm et 20 mm (indication sur la butée de profondeur en caractères plus larges et entre parenthèses).

Insérez la lame à segment appropriée et adéquate de façon à obtenir la profondeur de coupe requise. Amenez la butée de profondeur **11** du porte-outil **5** en direction de l'outil de travail jusqu'à ce que vous puissiez l'orienter librement. Orientez la butée de profondeur **11** de façon à ce que la lame à segment utilisée atteigne la profondeur de coupe requise. Amenez de nouveau la butée de profondeur **11** en butée sur la tête d'engrenage de l'outil électroportatif.

Choix de la feuille abrasive

En fonction du matériau à travailler et du travail demandé, il existe différentes feuilles abrasives :

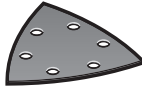
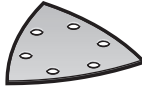
Feuille abrasive	Matériau	Utilisation	Grains	
 Qualité rouge	<ul style="list-style-type: none"> - Tous les bois (p. ex. bois dur, bois tendre, panneaux agglomérés, panneaux muraux) - Matériaux en métal 	Pour le dégrossissage p. ex. de poutres et planches rugueuses, non rabotées	grossier	40 60
		Pour la rectification (plane) et le nivellement de petites rugosités	moyen	80 100 120
		Pour la rectification de parachèvement et le ponçage du bois	fin	180 240 320 400
 Qualité blanche	<ul style="list-style-type: none"> - Peinture - Vernis - Masse de remplissage - Spatule 	Pour retirer des couches de peinture	grossier	40 60
		Pour poncer les couches de base de peinture (p. ex. enlever les traits de pinceau, les gouttes de peinture et les nez)	moyen	80 100 120
		Pour le finissage d'apprêts avant l'application de la peinture laquée	fin	180 240 320

Aspiration de poussières/de copeaux

- ▶ Les poussières de matériaux tels que peintures contenant du plomb, certains bois, minéraux ou métaux, peuvent être nuisibles à la santé. Entrer en contact ou aspirer les poussières peut entraîner des réactions allergiques et/ou des maladies respiratoires auprès de l'utilisateur ou de personnes se trouvant à proximité.

Retirez la butée de profondeur **11** pour toute autre profondeur de coupe et pour le travail avec d'autres outils de travail. Enlevez à cet effet l'outil de travail et retirez la butée de profondeur de la tête d'engrenage.

Montage de la lame de scie sur la plaque de ponçage/remplacement de la lame de scie

Le plateau de ponçage **9** est équipée d'un revêtement auto-agrippant, ce qui permet de fixer rapidement et facilement les feuilles abrasives.

Tapotez légèrement sur le revêtement auto-agrippant du plateau de ponçage **9** avant de monter la feuille abrasive **10** afin d'obtenir une adhésion optimale.

Placez la feuille abrasive **10** de façon à la faire coïncider avec un bord du plateau de ponçage **9** et appuyez sur la feuille abrasive par un léger mouvement de rotation dans le sens des aiguilles d'une montre.

Afin de garantir une bonne aspiration de poussières, assurez-vous que les trous perforés de la feuille abrasive et du plateau de ponçage coïncident.

Pour retirer la feuille abrasive **10**, prenez-la par un coin et retirez-la du plateau de ponçage **9**.

Il est possible d'utiliser toutes les lames de scie ou feutres de polissage et de nettoyage de la série Delta 93 mm du programme d'accessoires Bosch.

Montez les accessoires de ponçage tels que les non-tissé ou les feutres à polir de la même manière sur le plateau de ponçage.

- Si possible, utilisez un dispositif d'aspiration des poussières approprié au matériau.
- Veillez à bien aérer la zone de travail.
- Il est recommandé de porter un masque respiratoire avec un niveau de filtration de classe P2.

Respectez les règlements spécifiques aux matériaux à traiter en vigueur dans votre pays.

► **Évitez toute accumulation de poussières à l'emplacement de travail.** Les poussières peuvent facilement s'enflammer.

Raccordement de l'aspiration des poussières (voir figure A)

Le dispositif d'aspiration **16** n'est conçu que pour les travaux avec le plateau de ponçage **9**, il ne peut pas être utilisé avec d'autres outils de travail.

Utilisez toujours une aspiration des poussières pour les travaux de ponçage.

Pour monter le dispositif d'aspiration de poussières **16** (accessoire), retirez l'outil de travail et la butée de profondeur **11**.

Introduisez le dispositif d'aspiration de poussières **16** jusqu'à la butée par-dessus le porte-outil **5** sur la tête d'engrenage de l'outil électroportatif. Introduisez la vis de fixation **15** dans l'encoche prévue à cet effet sur le carter. Tournez la vis dans la position  afin de la bloquer.

Veillez à ce que la bague en feutre **17** ne soit pas endommagée et repose bien sur le plateau de ponçage **9**. Remplacez immédiatement une bague en feutre endommagée.

Monter le tuyau d'aspiration **13** (accessoire) sur la tubulure d'aspiration **14**. Raccorder le tuyau d'aspiration **13** à un aspirateur (accessoire).

Vous trouverez un tableau pour le raccordement aux différents aspirateurs sur la pages des graphiques.

L'aspirateur doit être approprié au matériau à travailler.

Pour l'aspiration de poussières particulièrement nuisibles à la santé, cancérigènes ou sèches, utilisez des aspirateurs spécifiques.

Pour retirer le dispositif d'aspiration de poussières **16**, tournez la vis de fixation **15** dans la position  et retirez le dispositif d'aspiration de poussières de la tête d'engrenage de l'outil électroportatif.

Mise en marche

Mise en service

► **Tenez compte de la tension du réseau !** La tension de la source de courant doit correspondre aux indications se trouvant sur la plaque signalétique de l'outil électroportatif.

Mise en Marche/Arrêt

Pour **mettre en marche** l'outil électroportatif, poussez l'interrupteur Marche/Arrêt **1** vers l'avant de sorte que « **1** » apparaisse sur l'interrupteur.

Pour **éteindre** l'outil électroportatif, poussez l'interrupteur Marche/Arrêt **1** vers l'arrière de sorte que le chiffre « **0** » apparaisse sur l'interrupteur.

Afin d'économiser l'énergie, ne mettez l'outil électroportatif en marche que quand vous l'utilisez.

Présélection de la vitesse

La molette de réglage présélection de la vitesse **2** permet de présélectionner la vitesse nécessaire (même durant le travail de ponçage).

La vitesse nécessaire dépend du matériau à travailler et des conditions de travail et peut être déterminée par des essais pratiques.

Lors du sciage, du tronçonnage et du ponçage de matériaux durs tels que le bois ou le métal, la vitesse « **6** » est recommandée, pour les matériaux tendres tels que les matières plastiques, la vitesse « **4** » est recommandée.

Instructions d'utilisation

► **Avant de déposer l'outil électroportatif, attendez que celui-ci soit complètement à l'arrêt.**

► **Avant d'effectuer des travaux sur l'outil électroportatif, retirez la fiche de la prise de courant.**

Note : Ne pas bloquer les ouïes de ventilation **3** de l'outil électroportatif lors du travail, autrement la durée de vie de l'outil électroportatif est réduite.

Lors du travail avec les outils HCS, veiller à ce que le revêtement des outils ne présente aucun dommage.

Principe de fonctionnement

L'entraînement oscillant fait que l'outil électroportatif oscille jusqu'à 21 000 fois par minute de 2,8°. Ceci permet un travail précis dans un endroit étroit.



Travaillez en exerçant une faible pression uniforme afin de ne pas réduire le rendement de travail ou bloquer l'outil de travail.



Déplacez de temps en temps l'outil électroportatif lors du travail pour éviter tout réchauffement excessif ou blocage de l'outil de travail.

Le sciage

► **N'utiliser que des lames de scie en parfait état.** Les lames de scie déformées ou émoussées peuvent se casser, avoir des effets négatifs sur la qualité de la coupe ou causer un contrecoup.

► **Lors du sciage de matériaux de construction légers, respectez les dispositions légales ainsi que les recommandations du fabricant du matériau.**

► **Le procédé de coupes en plongée ne peut être appliqué que pour des matériaux tendres tels que le bois, les plaques de plâtre, etc. !**

Avant de scier avec des lames de scie HCS dans le bois, les panneaux agglomérés, les matériaux de construction etc., vérifiez si ceux-ci contiennent des corps étrangers tels que clous, vis etc. Le cas échéant, enlevez les corps étrangers ou utilisez des lames de scie bimétal.

Le tronçonnage

Note : Lors du tronçonnage de carrelages muraux, tenez compte que les outils s'usent rapidement lors d'une utilisation prolongée.

24 | Français

Le ponçage

La puissance d'enlèvement de matière ainsi que l'état de la surface dépendent en grande partie du choix de la feuille abrasive, de la vitesse de rotation présélectionnée ainsi que de la pression exercée sur l'appareil.

Seules des feuilles abrasives impeccables assurent un bon travail de ponçage et ménagent l'outil électroportatif.

Veillez à ce que la pression de travail soit régulière, afin d'augmenter la durée de vie des feuilles abrasives.

Une pression trop élevée exercée sur l'appareil n'améliore pas la puissance de ponçage mais augmente considérablement l'usure de l'outil électroportatif et de la feuille abrasive.

Pour poncer avec une précision extrême dans les coins, sur des bords et dans des endroits d'accès difficile, il est également possible de ne travailler qu'avec la pointe ou le bord du plateau de ponçage.

Lors de travaux de ponçage ponctuel, la feuille abrasive peut fortement chauffer. Réduisez alors la vitesse et la pression, et laissez la feuille abrasive régulièrement refroidir.

Une feuille abrasive avec laquelle on a travaillé du métal, ne doit pas être utilisée pour d'autres matériaux.

N'utilisez que des accessoires de ponçage d'origine Bosch.

Utilisez toujours une aspiration des poussières pour les travaux de ponçage.

Grattage

Choisissez une vitesse élevée pour le grattage.

Travaillez sur une surface souple (p. ex. bois) avec un angle plat et une pression minimale. Sinon, le racloir peut couper dans la surface.

Entretien et Service Après-Vente

Nettoyage et entretien

- ▶ **Avant d'effectuer des travaux sur l'outil électroportatif, retirez la fiche de la prise de courant.**
- ▶ **Veillez à ce que l'outil électroportatif ainsi que les ouïes de ventilation soient toujours propres afin d'obtenir un travail impeccable et sûr.**

Nettoyez les outils de travail Riff (accessoire) régulièrement au moyen d'une brosse métallique.

Dans le cas où un remplacement de la fiche de raccordement s'avère nécessaire, ceci ne doit être effectué que par Bosch ou une station de Service Après-Vente agréée pour outillage Bosch afin d'éviter des dangers de sécurité.

Service Après-Vente et Assistance

Notre Service Après-Vente répond à vos questions concernant la réparation et l'entretien de votre produit et les pièces de rechange. Vous trouverez des vues éclatées ainsi que des informations concernant les pièces de rechange également sous :

www.bosch-pt.com

Les conseillers techniques et assistants Bosch sont à votre disposition pour répondre à vos questions concernant nos produits et leurs accessoires.

Pour toute demande de renseignement ou commande de pièces de rechange, précisez-nous impérativement le numéro d'article à dix chiffres de l'outil électroportatif indiqué sur la plaque signalétique.

France

Passer votre commande de pièces détachées directement en ligne sur notre site www.bosch-pt.fr.

Vous êtes un utilisateur, contactez :

Le Service Clientèle Bosch Outillage Electroportatif

Tel. : 0811 360122

(coût d'une communication locale)

Fax : (01) 49454767

E-Mail : contact.outillage-electroportatif@fr.bosch.com

Vous êtes un revendeur, contactez :

Robert Bosch (France) S. A. S.

Service Après-Vente Electroportatif

126, rue de Stalingrad

93705 DRANCY Cédex

Tel. : (01) 43119006

Fax : (01) 43119033

E-Mail : sav.outillage-electroportatif@fr.bosch.com

Belgique, Luxembourg

Tel. : +32 2 588 0589

Fax : +32 2 588 0595

E-Mail : outillage.gereedschap@be.bosch.com

Suisse

Passer votre commande de pièces détachées directement en ligne sur notre site www.bosch-pt.com/ch/fr.

Tel. : (044) 8471512

Fax : (044) 8471552

E-Mail : Aftersales.Service@de.bosch.com

Élimination des déchets

Les outils électroportatifs, ainsi que leurs accessoires et emballages, doivent pouvoir suivre chacun une voie de recyclage appropriée.

Ne jetez pas les outils électroportatifs avec les ordures ménagères !

Seulement pour les pays de l'Union Européenne :



Conformément à la directive européenne 2012/19/UE relative aux déchets d'équipements électriques et électroniques et sa mise en vigueur conformément aux législations nationales, les outils électroportatifs dont on ne peut plus se servir doivent être isolés et suivre une voie de recyclage appropriée.

Sous réserve de modifications.

Español

Instrucciones de seguridad

Advertencias de peligro generales para herramientas eléctricas

ADVERTENCIA Lea íntegramente estas advertencias de peligro e instrucciones.

En caso de no atenerse a las advertencias de peligro e instrucciones siguientes, ello puede ocasionar una descarga eléctrica, un incendio y/o lesión grave.

Guardar todas las advertencias de peligro e instrucciones para futuras consultas.

El término herramienta eléctrica empleado en las siguientes advertencias de peligro se refiere a herramientas eléctricas de conexión a la red (con cable de red) y a herramientas eléctricas accionadas por acumulador (o sea, sin cable de red).

Seguridad del puesto de trabajo

► Mantenga limpio y bien iluminado su puesto de trabajo.

El desorden o una iluminación deficiente en las áreas de trabajo pueden provocar accidentes.

► No utilice la herramienta eléctrica en un entorno con peligro de explosión, en el que se encuentren combustibles líquidos, gases o material en polvo.

Las herramientas eléctricas producen chispas que pueden llegar a inflamar los materiales en polvo o vapores.

► Mantenga alejados a los niños y otras personas de su puesto de trabajo al emplear la herramienta eléctrica.

Una distracción le puede hacer perder el control sobre la herramienta eléctrica.

Seguridad eléctrica

► El enchufe de la herramienta eléctrica debe corresponder a la toma de corriente utilizada. No es admisible modificar el enchufe en forma alguna. No emplear adaptadores en herramientas eléctricas dotadas con una toma de tierra.

Los enchufes sin modificar adecuados a las respectivas tomas de corriente reducen el riesgo de una descarga eléctrica.

► Evite que su cuerpo toque partes conectadas a tierra como tuberías, radiadores, cocinas y refrigeradores.

El riesgo a quedar expuesto a una sacudida eléctrica es mayor si su cuerpo tiene contacto con tierra.

► No exponga la herramienta eléctrica a la lluvia y evite que penetren líquidos en su interior.

Existe el peligro de recibir una descarga eléctrica si penetran ciertos líquidos en la herramienta eléctrica.

► No utilice el cable de red para transportar o colgar la herramienta eléctrica, ni tire de él para sacar el enchufe de la toma de corriente. Mantenga el cable de red alejado del calor, aceite, esquinas cortantes o piezas móviles.

Los cables de red dañados o enredados pueden provocar una descarga eléctrica.

► Al trabajar con la herramienta eléctrica a la intemperie utilice solamente cables de prolongación apropiados

para su uso en exteriores. La utilización de un cable de prolongación adecuado para su uso en exteriores reduce el riesgo de una descarga eléctrica.

► Si fuese imprescindible utilizar la herramienta eléctrica en un entorno húmedo, es necesario conectarla a través de un fusible diferencial.

La aplicación de un fusible diferencial reduce el riesgo a exponerse a una descarga eléctrica.

Seguridad de personas

► Esté atento a lo que hace y emplee la herramienta eléctrica con prudencia. No utilice la herramienta eléctrica si estuviese cansado, ni tampoco después de haber consumido alcohol, drogas o medicamentos.

El no estar atento durante el uso de la herramienta eléctrica puede provocarle serias lesiones.

► Utilice un equipo de protección personal y en todo caso unas gafas de protección.

El riesgo a lesionarse se reduce considerablemente si, dependiendo del tipo y la aplicación de la herramienta eléctrica empleada, se utiliza un equipo de protección adecuado como una mascarilla antipolvo, zapatos de seguridad con suela antideslizante, casco, o protectores auditivos.

► Evite una puesta en marcha fortuita. Asegurarse de que la herramienta eléctrica esté desconectada antes de conectarla a la toma de corriente y/o al montar el acumulador, al recogerla, y al transportarla.

Si transporta la herramienta eléctrica sujetándola por el interruptor de conexión/desconexión, o si alimenta la herramienta eléctrica estando ésta conectada, ello puede dar lugar a un accidente.

► Retire las herramientas de ajuste o llaves fijas antes de conectar la herramienta eléctrica.

Una herramienta de ajuste o llave fija colocada en una pieza rotante puede producir lesiones al poner a funcionar la herramienta eléctrica.

► Evite posturas arriesgadas. Trabaje sobre una base firme y mantenga el equilibrio en todo momento.

Ello le permitirá controlar mejor la herramienta eléctrica en caso de presentarse una situación inesperada.

► Lleve puesta una vestimenta de trabajo adecuada. No utilice vestimenta amplia ni joyas. Mantenga su pelo, vestimenta y guantes alejados de las piezas móviles.

La vestimenta suelta, el pelo largo y las joyas se pueden enganchar con las piezas en movimiento.

► Siempre que sea posible utilizar unos equipos de aspiración o captación de polvo, asegúrese que éstos estén montados y que sean utilizados correctamente.

El empleo de estos equipos reduce los riesgos derivados del polvo.

Uso y trato cuidadoso de herramientas eléctricas

► No sobrecargue la herramienta eléctrica. Use la herramienta eléctrica prevista para el trabajo a realizar.

Con la herramienta adecuada podrá trabajar mejor y más seguro dentro del margen de potencia indicado.

► No utilice herramientas eléctricas con un interruptor defectuoso.

Las herramientas eléctricas que no se pueden conectar o desconectar son peligrosas y deben hacerse reparar.

26 | Español

- ▶ **Saque el enchufe de la red y/o desmonte el acumulador antes de realizar un ajuste en la herramienta eléctrica, cambiar de accesorio o al guardar la herramienta eléctrica.** Esta medida preventiva reduce el riesgo a conectar accidentalmente la herramienta eléctrica.
 - ▶ **Guarde las herramientas eléctricas fuera del alcance de los niños. No permita la utilización de la herramienta eléctrica a aquellas personas que no estén familiarizadas con su uso o que no hayan leído estas instrucciones.** Las herramientas eléctricas utilizadas por personas inexpertas son peligrosas.
 - ▶ **Cuide la herramienta eléctrica con esmero. Controle si funcionan correctamente, sin atascarse, las partes móviles de la herramienta eléctrica, y si existen partes rotas o deterioradas que pudieran afectar al funcionamiento de la herramienta eléctrica. Haga reparar estas piezas defectuosas antes de volver a utilizar la herramienta eléctrica.** Muchos de los accidentes se deben a herramientas eléctricas con un mantenimiento deficiente.
 - ▶ **Mantenga los útiles limpios y afilados.** Los útiles mantenidos correctamente se dejan guiar y controlar mejor.
 - ▶ **Utilice la herramienta eléctrica, accesorios, útiles, etc. de acuerdo a estas instrucciones, considerando en ello las condiciones de trabajo y la tarea a realizar.** El uso de herramientas eléctricas para trabajos diferentes de aquellos para los que han sido concebidas puede resultar peligroso.
- Servicio**
- ▶ **Únicamente haga reparar su herramienta eléctrica por un profesional, empleando exclusivamente piezas de repuesto originales.** Solamente así se mantiene la seguridad de la herramienta eléctrica.

Instrucciones de seguridad para herramientas multifuncionales

- ▶ **Sujete el aparato por las empuñaduras aisladas al realizar trabajos en los que el útil pueda tocar conductores eléctricos ocultos o el propio cable de la red.** El contacto con un conductor bajo tensión puede poner también bajo tensión las partes metálicas del aparato y conducir a una descarga eléctrica.
- ▶ **Solamente emplee la herramienta eléctrica para lijar en seco.** La penetración de agua en el aparato eléctrico comporta un mayor riesgo de electrocución.
- ▶ **¡Atención! Peligro de incendio. Evite el sobrecalentamiento de la pieza y de la propia lijadora. Vacíe siempre el depósito de polvo antes de cada pausa.** El material en polvo acumulado en el saco colector de polvo, Microfiltro, bolsa de papel (o la bolsa filtrante o filtro del aspirador) puede llegar a autoincendiarse bajo unas condiciones desfavorables, como, p.ej., al proyectarse chispas al lijar metal. La probabilidad de que esto ocurra es mayor si el material va mezclado con partículas de pintura, poliuretano u otras sustancias químicas y si éste se hubiese calentando tras un uso intenso de la herramienta.
- ▶ **Mantenga alejadas las manos del área de corte. No toque debajo de la pieza de trabajo.** Podría accidentarse al tocar la hoja de sierra.

- ▶ **Utilice unos aparatos de exploración adecuados para detectar posibles tuberías de agua y gas o cables eléctricos ocultos, o consulte a la compañía local que le abastece con energía.** El contacto con cables eléctricos puede electrocutarle o causar un incendio. Al dañar las tuberías de gas, ello puede dar lugar a una explosión. La perforación de una tubería de agua puede redundar en daños materiales o provocar una electrocución.
- ▶ **Trabajar sobre una base firme sujetando la herramienta eléctrica con ambas manos.** La herramienta eléctrica es guiada de forma más segura con ambas manos.
- ▶ **Asegure la pieza de trabajo.** Una pieza de trabajo fijada con unos dispositivos de sujeción, o en un tornillo de banco, se mantiene sujeta de forma mucho más segura que con la mano.
- ▶ **Utilice unos guantes de protección al cambiar los útiles.** Los útiles se calientan tras un uso prolongado.
- ▶ **No trate de raspar materiales humedecidos (p.ej. papel de empapelar) y no trabaje sobre firmes húmedos.** Existe el peligro de recibir una descarga eléctrica si penetra agua en la herramienta eléctrica.
- ▶ **No trate la superficie a trabajar con líquidos que contengan disolventes.** Al calentarse el material al rascarlo puede producirse un vapor tóxico.
- ▶ **Proceda con especial cautela al manipular el rascador y las cuchillas.** Los útiles están muy afilados y corre riesgo a lesionarse.
- ▶ **El enchufe macho de conexión, debe ser conectado solamente a un enchufe hembra de las mismas características técnicas del enchufe macho en materia.**

Descripción y prestaciones del producto



Lea íntegramente estas advertencias de peligro e instrucciones. En caso de no atenderse a las advertencias de peligro e instrucciones siguientes, ello puede ocasionar una descarga eléctrica, un incendio y/o lesión grave.

Utilización reglamentaria

La herramienta eléctrica ha sido diseñada para serrar o dividir materiales de madera, plástico, escayola, metales no férricos y elementos de sujeción (p.ej., clavos sin templar, grapas). Es adecuada asimismo para tratar azulejos de baja dureza en paredes, así como para lijar y raspar en seco pequeñas superficies. Es especialmente apropiada para realizar trabajos cerca de bordes y para enrasar. La herramienta eléctrica deberá emplearse exclusivamente con accesorios Bosch.

Componentes principales

La numeración de los componentes está referida a la imagen de la herramienta eléctrica en la página ilustrada.

- 1 Interruptor de conexión/desconexión
- 2 Rueda de ajuste para preselección del nº de oscilaciones
- 3 Rejillas de refrigeración

- 4 Empuñadura (zona de agarre aislada)
- 5 Alojamiento del útil
- 6 Hoja de sierra de inmersión
- 7 Tornillo de sujeción con arandela
- 8 Llave macho hexagonal
- 9 Placa lijadora
- 10 Hoja lijadora
- 11 Tope de profundidad
- 12 Segmento de serrar
- 13 Manguera de aspiración*
- 14 Boquilla de aspiración*
- 15 Tornillo de sujeción del dispositivo de aspiración de polvo*
- 16 Dispositivo de aspiración de polvo*
- 17 Anillo de filtro del dispositivo de aspiración de polvo*

*Los accesorios descritos e ilustrados no corresponden al material que se adjunta de serie. La gama completa de accesorios opcionales se detalla en nuestro programa de accesorios.

Datos técnicos

Herramienta multifuncional		PMF 190 E
Nº de artículo		3 603 A00 5..
Preselección del nº de oscilaciones		●
Potencia absorbida nominal	W	190
Potencia útil	W	89
Revoluciones en vacío n_0	min ⁻¹	15 000 – 21 000
Ángulo de oscilación izquierda/derecha	°	1,4
Peso según EPTA-Procedure 01/2003	kg	1,2
Clase de protección		□/II

Estos datos son válidos para una tensión nominal de [U] 230 V. Los valores pueden variar para otras tensiones y en ejecuciones específicas para ciertos países.

Información sobre ruidos y vibraciones

Valores de emisión de ruidos determinados según EN 60745-2-4.

El nivel de presión sonora típico del aparato, determinado con un filtro A, asciende a: Nivel de presión sonora 86 dB(A); nivel de potencia acústica 97 dB(A). Tolerancia K = 3 dB.

¡Usar unos protectores auditivos!

Nivel total de vibraciones a_h (suma vectorial de tres direcciones) y tolerancia K determinados según EN 60745:

Lijado: $a_h = 3,5 \text{ m/s}^2$, $K = 1,5 \text{ m/s}^2$

Serrado con hoja de sierra de inmersión: $a_h = 12,5 \text{ m/s}^2$, $K = 1,5 \text{ m/s}^2$

Serrado con segmento de serrar: $a_h = 14 \text{ m/s}^2$, $K = 2,5 \text{ m/s}^2$

Rascado: $a_h = 12 \text{ m/s}^2$, $K = 1,5 \text{ m/s}^2$.

El nivel de vibraciones indicado en estas instrucciones ha sido determinado según el procedimiento de medición fijado en la norma EN 60745 y puede servir como base de comparación con otras herramientas eléctricas. También es adecuado para estimar provisionalmente la sollicitación experimentada por las vibraciones.

El nivel de vibraciones indicado ha sido determinado para las aplicaciones principales de la herramienta eléctrica. Por ello, el nivel de vibraciones puede ser diferente si la herramienta eléctrica se utiliza para otras aplicaciones, con accesorios diferentes, con útiles divergentes, o si el mantenimiento de la misma fuese deficiente. Ello puede suponer un aumento drástico de la sollicitación por vibraciones durante el tiempo total de trabajo.

Para determinar con exactitud la sollicitación experimentada por las vibraciones, es necesario considerar también aquellos tiempos en los que el aparato esté desconectado, o bien, esté en funcionamiento, pero sin ser utilizado realmente. Ello puede suponer una disminución drástica de la sollicitación por vibraciones durante el tiempo total de trabajo.



Fije unas medidas de seguridad adicionales para proteger al usuario de los efectos por vibraciones, como por ejemplo: Mantenimiento de la herramienta eléctrica y de los útiles, conservar calientes las manos, organización de las secuencias de trabajo.

Declaración de conformidad

Declaramos bajo nuestra exclusiva responsabilidad, que el producto descrito en los "Datos técnicos" cumple con todas las disposiciones correspondientes de las directivas 2011/65/UE, 2014/30/UE, 2006/42/CE inclusive sus modificaciones y está en conformidad con las siguientes normas: EN 60745-1, EN 60745-2-4.

Expediente técnico (2006/42/CE) en:
Robert Bosch GmbH, PT/ETM9,
70764 Leinfelden-Echterdingen, GERMANY

Henk Becker	Helmut Heintelmann
Executive Vice President	Head of Product Certification
Engineering	PT/ETM9

PPA
 i.V. 

Robert Bosch GmbH, Power Tools Division
70764 Leinfelden-Echterdingen, GERMANY
Leinfelden, 29.04.2014

Montaje

Cambio de útil







► **Antes de cualquier manipulación en la herramienta eléctrica, sacar el enchufe de red de la toma de corriente.**

► **Utilice unos guantes de protección al cambiar de útil.**
Podría accidentarse en caso de tocar los útiles.

28 | Español

Selección del útil

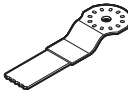
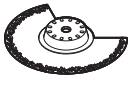
En la tabla siguiente se muestran algunos de los útiles a título de ejemplo. Una variedad de útiles adicionales los encontrará en el amplio programa de accesorios Bosch.

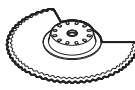
Útil	Material	Aplicación
 Segmento de serrar bimetalico	Materiales de madera, plástico, metales no féreos	Cortes de división y de inmersión; también para serrar cerca de los bordes, en esquinas y en puntos de difícil acceso; ejemplo: para recortar molduras o marcos de la puerta ya instalados, cortes de inmersión para ajustar tarimas
 Placa lijadora para hojas lijadoras de la serie Delta 93 mm	Dependiente de la hoja lijadora empleada	Para el lijado superficial de bordes, esquinas, o en áreas de difícil acceso; según la hoja lijadora utilizada para lijar, p. ej., madera, pintura, barniz o piedra
 Hoja de sierra de inmersión HCS para madera	Madera, plásticos blandos	Cortes de división y cortes profundos de inmersión; también para serrar cerca de los bordes, en esquinas y en puntos de difícil acceso; ejemplo: recorte de una ventana estrecha en madera maciza para el montaje de una rejilla de ventilación
 Hojas de sierra de inmersión HCS para madera	Madera, plásticos blandos	Pequeños cortes de división y cortes de inmersión; ejemplo: recorte de aberturas en muebles para el paso de cables
 Hojas de sierra de inmersión, bimetalicas, para metal	Metal (p. ej., clavos sin templar, tornillos, pequeños perfiles), metales no féreos	Pequeños cortes de división y cortes de inmersión; ejemplo: para recortar perfiles estrechos, para cortar elementos de sujeción como, p. ej., grapas
 Segmento de serrar HM (metal duro)	Juntas de cemento, azulejos blandos para pared, plásticos reforzados con fibra de vidrio y demás materiales abrasivos	Cortar y dividir cerca de bordes, esquinas y áreas de acceso difícil; ejemplo: vaciado de juntas en azulejos para pared para saneamiento de las mismas; recortes interiores en azulejos, placas de escayola o plásticos
 Placa delta estriada HM	Mortero, restos de hormigón, madera, materiales abrasivos	Rascado y lijado de materiales fijados a soportes duros; ejemplo: eliminación de mortero o de adhesivo para azulejos (p. ej. al cambiar azulejos rotos)
 Rascador rígido	Moquetas, revestimientos	Rascado de materiales adheridos a soportes duros; ejemplo: eliminación de adhesivos para moquetas y azulejos
 Cuchilla segmentada bimetalica de filo ondulado	Materiales termoaislantes, paneles insonorizantes, revestimientos para el suelo, placas de amortiguación de pisadas, cartón, moqueta, goma, cuero	Corte de materiales blandos

Montaje/cambio del útil

Si procede, retire primero el útil que esté montado.

Para desmontar el útil, afloje el tornillo **7** con la llave macho hexagonal **8** y retire entonces el útil.

Coloque el útil (p. ej. la hoja de sierra de inmersión **6**) en el portaútiles **5**, de forma que los resaltes del portaútiles queden alojados en las aberturas del útil.

Para obtener una posición de trabajo segura y cómoda es posible montar el útil en el portaútiles en diferentes posiciones

escalonadas. Monte el útil de manera que el tramo acodado quede hacia fuera (la inscripción del útil debe ser visible desde arriba, ver figura en la página ilustrada).

Sujete el útil con el tornillo **7**. Apriete firmemente el tornillo **7** con la llave macho hexagonal **8**.

► **Controle la sujeción firme del útil.** Los útiles sujetos de forma incorrecta o insegura pueden aflojarse durante el trabajo y accidentarle.

Montaje y ajuste del tope de profundidad

El tope de profundidad **11** puede usarse en hojas de sierra segmentadas normales y de tipo Riff, así como en cuchillas segmentadas.

Si procede, retire primero el útil que esté montado.

Pase el tope de profundidad **11** por encima del portaútiles **5**, cuidando que su cara inscrita quede orientada hacia arriba, e insértelo a fondo en el cuello del engranaje de la herramienta eléctrica.

El tope de profundidad sirve para las siguientes profundidades de corte:

- Hojas de sierra segmentadas ACZ 85 .. de diámetro 85 mm: Profundidades de corte 8 mm, 10 mm, 12 mm y 14 mm (inscripción de tamaño grande, sin paréntesis, en tope de profundidad).
- Hojas de sierra segmentadas ACZ 100 .. de diámetro 100 mm: Profundidades de corte 14 mm, 16 mm, 18 mm y 20 mm (inscripción de tamaño pequeño, entre paréntesis, en tope de profundidad).

Coloque la hoja de sierra segmentada apropiada en función de la profundidad de corte deseada. Desplace el tope de profundidad **11** desde el portabrocas **5** en dirección a la herramienta de inserción hasta que el tope de profundidad pueda girarse sin dificultad. Gire el tope de profundidad **11** hasta que la profundidad de corte deseada quede por encima de la sección de la hoja de sierra con la que se va a serrar. Vuelva a desplazar el tope de profundidad **11** hasta alcanzar la cabeza del engranaje de la herramienta eléctrica.

Selección de la hoja lijadora

De acuerdo al material a trabajar y al arranque de material deseado puede seleccionarse entre diversas hojas lijadoras:

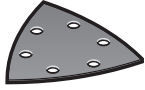
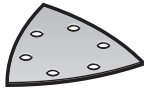
Hoja lijadora	Material	Aplicación	Grano	
 Calidad roja	<ul style="list-style-type: none"> - Todo tipo de maderas (p. ej. madera dura, madera blanda, tableros de aglomerado, tableros de construcción) - Materiales metálicos 	Para el lijado previo p. ej. de vigas y tablas en bruto, sin cepillar	Basto	40 60
		Para planificar e igualar pequeñas irregularidades	Mediana	80 100 120
		Para el acabado y lijado fino de madera	Fino	180 240 320 400
 Calidad blanca	<ul style="list-style-type: none"> - Pintura - Barniz - Sellador - Emplastecido 	Para decapar pintura	Basto	40 60
		Para lijar la primera mano de pintura (p. ej. para eliminar pinceladas, gotas e irregularidades)	Mediana	80 100 120
		Para el lijado final de imprimaciones antes de pintar	Fino	180 240 320

Aspiración de polvo y virutas

- ▶ El polvo de ciertos materiales como, pinturas que contengan plomo, ciertos tipos de madera y algunos minerales y metales, puede ser nocivo para la salud. El contacto y la inspiración de estos polvos pueden provocar en el usuario o en las personas circundantes reacciones alérgicas y/o enfermedades respiratorias.

Desmonte el tope de profundidad **11** al realizar cortes de otra profundidad y al trabajar con otros útiles. Para ello, desmonte el útil y retire entonces el tope de profundidad del cabezal del engranaje.

Cambio y montaje de la hoja lijadora en la placa lijadora

La placa lijadora **9** va recubierta con un tejido de cardillo (Velcro) que permite sujetar de forma rápida y sencilla las hojas lijadoras con cierre de cardillo.

Antes de montar la hoja lijadora **10** sacuda el tejido de cardillo (Velcro) de la placa lijadora **9** para conseguir una buena adherencia.

Coloque la hoja lijadora **10** enrasada con uno de los lados de la placa lijadora **9**, y presione entonces firmemente la hoja lijadora contra la placa lijadora.

Para que la eficacia en la aspiración de polvo sea óptima, cuide que las perforaciones en la hoja lijadora coincidan con los taladros en la placa lijadora.

Para desprender la hoja lijadora **10** de la placa lijadora **9** sujétela por una de sus esquinas y tire de ella.

Ud. puede utilizar todas las hojas lijadoras y vellones de pulido y limpieza de la serie Delta 93 mm pertenecientes al programa de accesorios Bosch.

Los accesorios como el vellón o el fieltro para pulir se fijan de igual manera sobre la placa lijadora.

30 | Español

- A ser posible utilice un equipo para aspiración de polvo apropiado para el material a trabajar.
- Observe que esté bien ventilado el puesto de trabajo.
- Se recomienda una mascarilla protectora con un filtro de la clase P2.

Observe las prescripciones vigentes en su país sobre los materiales a trabajar.

- ▶ **Evite acumulaciones de polvo en el puesto de trabajo.** Los materiales en polvo se pueden inflamar fácilmente.

Conexión del equipo para aspiración de polvo (ver figura A)

El dispositivo de aspiración de polvo **16** ha sido diseñado para ser utilizado exclusivamente con la placa lijadora **9**, ya que su efecto es nulo con los demás útiles.

Al lijar, conecte siempre un equipo para aspiración de polvo.

Para poder montar el dispositivo de aspiración de polvo **16** (accesorio opcional) es necesario desmontar primero el útil y el tope de profundidad **11**.

Pase el cabezal del dispositivo de aspiración de polvo **16** por encima del portaútiles **5** e insértelo a fondo en el cuello del engranaje de la herramienta eléctrica. Inserte el tornillo de sujeción **15** en la abertura de la carcasa prevista para tal fin. Para bloquear el tornillo gírelo a la posición .

Preste atención a que no esté dañado el anillo de fieltro **17** y que quede muy próximo a la placa lijadora **9**. Cambie inmediatamente un anillo de fieltro deteriorado.

Inserte la manguera de aspiración **13** (accesorio especial) en la boquilla de aspiración **14**. Conecte la manguera de aspiración **13** a un aspirador (accesorio especial).

Una relación para su conexión a diversos aspiradores, la encuentra en la página ilustrada.

El aspirador debe ser adecuado para el material a trabajar.

Para aspirar polvo especialmente nocivo para la salud, cancelígeno, o polvo seco utilice un aspirador especial.

Para desmontar el dispositivo de aspiración de polvo **16** gire el tornillo de sujeción **15** a la posición  y extraiga el dispositivo de aspiración de polvo del cabezal del engranaje de la herramienta eléctrica.

Operación

Puesta en marcha

- ▶ **¡Observe la tensión de red!** La tensión de alimentación deberá coincidir con las indicaciones en la placa de características de la herramienta eléctrica.

Conexión/desconexión

Para la **conexión** de la herramienta eléctrica, empuje hacia delante el interruptor de conexión/desconexión **1** de manera que aparezca **"1"** en el interruptor.

Para la **desconexión** de la herramienta eléctrica, empuje hacia atrás el interruptor de conexión/desconexión **1** de manera que aparezca **"0"** en el interruptor.

Para ahorrar energía, solamente conecte la herramienta eléctrica cuando vaya a utilizarla.

Preselección del nº de oscilaciones

Con la rueda de ajuste **2** puede preseleccionarse el nº de oscilaciones, incluso con el aparato en marcha.

El nº de oscilaciones requerido depende del material y condiciones de trabajo y se recomienda por ello determinarlo probando.

Para serrar, dividir y lijar materiales más duros como, p. ej., madera o metal, se recomienda ajustar el nº de oscilaciones correspondiente a la etapa "6", y en materiales más blandos como, p. ej., plástico, la etapa "4".

Instrucciones para la operación

- ▶ **Antes de depositarla, espere a que la herramienta eléctrica se haya detenido completamente.**
- ▶ **Antes de cualquier manipulación en la herramienta eléctrica, sacar el enchufe de red de la toma de corriente.**

Observación: No cubra las rejillas de refrigeración **3** de la herramienta eléctrica al trabajar, ya que ello mermaría la vida útil de la herramienta eléctrica.

Al trabajar con útiles HCS, preste atención a no dañar el revestimiento del útil.

Principio de funcionamiento

Un accionamiento oscilante hace que el útil efectúe un movimiento de vaivén de 2,8° hasta 21 000 veces por minuto. Ello permite trabajar de forma precisa en un espacio muy restringido.



Trabaje ejerciendo una presión reducida uniforme para lograr un buen rendimiento en el trabajo y evitar que se bloquee el útil.



Guíe la herramienta eléctrica con movimiento de vaivén al trabajar para evitar que se sobrecaliente o bloquee el útil.

Serrado

- ▶ **Solamente utilice hojas de sierra sin dañar y en perfecto estado.** Las hojas de sierra deformadas o melladas pueden romperse, mermar la calidad de corte, o provocar un retroceso brusco del aparato.
- ▶ **Al serrar materiales de construcción ligeros atenerse a las prescripciones legales y a las recomendaciones del fabricante del material.**
- ▶ **¡El procedimiento de serrado por inmersión solamente deberá emplearse al trabajar materiales blandos como la madera, placas de pladur, etc.!**

Antes de serrar madera, tablas de aglomerado de madera, materiales de construcción, etc., con hojas de sierra HCS, inspeccionar si existen en ellos cuerpos extraños como clavos, tornillos o similares y, en caso afirmativo, retirarlos, o emplear en su lugar hojas de sierra bimetálicas.

División

Observación: Al dividir azulejos para paredes considere que los útiles se desgastan fuertemente en caso de un uso prolongado.

Lijado

El rendimiento en el arranque de material y la calidad de la superficie obtenidos vienen determinados esencialmente por la hoja lijadora empleada, el nº de oscilaciones preseleccionado, y por la presión de aplicación ejercida.

Únicamente unas hojas lijadoras en buenas condiciones permiten conseguir un buen rendimiento en el arranque de material además de cuidar la herramienta eléctrica.

Preste atención a ejercer una presión de aplicación uniforme para prolongar la vida útil de las hojas lijadoras.

Una presión de aplicación excesiva no supone un mayor rendimiento en el arranque de material, sino un mayor desgaste de la herramienta eléctrica y hoja lijadora.

Para lijar con exactitud esquinas, bordes y en lugares de difícil acceso puede trabajarse también con la punta o uno de los bordes de la placa lijadora.

Al lijar solamente con la punta de la hoja lijadora puede que ésta se caliente excesivamente. Reduzca el nº de oscilaciones, la presión de aplicación, y deje que se enfríe la hoja lijadora con regularidad.

No emplee una hoja lijadora con la que se ha trabajado metal para lijar otros tipos de material.

Solamente utilice accesorios para lijar originales Bosch.

Al lijar, conecte siempre un equipo para aspiración de polvo.

Rascado

Ajuste una frecuencia de oscilación elevada al realizar este tipo de trabajo.

Trabaje sobre una base blanda (p. ej. madera) manteniendo un ángulo de ataque agudo y ejerciendo una presión de aplicación reducida. De lo contrario puede que la espátula alcance a dañar la base.

Mantenimiento y servicio**Mantenimiento y limpieza**

► **Antes de cualquier manipulación en la herramienta eléctrica, sacar el enchufe de red de la toma de corriente.**

► **Mantenga limpia la herramienta eléctrica y las rejillas de refrigeración para trabajar con eficacia y seguridad.**

Limpie con regularidad con un cepillo de alambre los útiles estriados (accesorios especiales).

La sustitución de un cable de conexión deteriorado deberá ser realizada por Bosch o por un servicio técnico autorizado para herramientas eléctricas Bosch con el fin de garantizar la seguridad del aparato.

Servicio técnico y atención al cliente

El servicio técnico le asesorará en las consultas que pueda Ud. tener sobre la reparación y mantenimiento de su producto, así como sobre piezas de recambio. Los dibujos de despiece e informaciones sobre las piezas de recambio los podrá obtener también en internet bajo:

www.bosch-pt.com

Nuestro equipo de asesores técnicos le orientará gustosamente en cuanto a la adquisición, aplicación y ajuste de los productos y accesorios.

Para cualquier consulta o pedido de piezas de repuesto es imprescindible indicar el nº de artículo de 10 dígitos que figura en la placa de características de la herramienta eléctrica.

España

Robert Bosch Espana S.L.U.

Departamento de ventas Herramientas Eléctricas

C/Hermanos García Noblejas, 19

28037 Madrid

Para efectuar su pedido online de recambios o pedir la recogida para la reparación de su máquina, entre en la página www.herramientasbosch.net.

Tel. Asesoramiento al cliente: 902 531 553

Fax: 902 531554

Venezuela

Robert Bosch S.A.

Final Calle Vargas. Edf. Centro Berimer P.B.

Boleita Norte

Caracas 107

Tel.: (0212) 2074511

México

Robert Bosch S. de R.L. de C.V.

Circuito G. Gonzáles Camarena 333

Centro de Ciudad Santa Fe - 01210 - Mexico DF

Tel. Interior: (01) 800 6271286

Tel. D.F.: 52843062

E-Mail: arturo.fernandez@mx.bosch.com

Argentina

Robert Bosch Argentina S.A.

Av. Córdoba 5160

C1414BAW Ciudad Autónoma de Buenos Aires

Atención al Cliente

Tel.: (0810) 5552020

E-Mail: herramientas.bosch@ar.bosch.com

Perú

Robert Bosch S.A.C.

Av. Primavera 781, Urb. Chacarilla, San Borja (Edificio Aldo)

Buzón Postal Lima 41 - Lima

Tel.: (01) 2190332

Chile

Robert Bosch S.A.

Calle El Cacique

0258 Providencia - Santiago

Tel.: (02) 2405 5500

Eliminación

Recomendamos que las herramientas eléctricas, accesorios y embalajes sean sometidos a un proceso de recuperación que respete el medio ambiente.

¡No arroje las herramientas eléctricas a la basura!

32 | Português

Sólo para los países de la UE:

Conforme a la Directiva Europea 2012/19/UE sobre aparatos eléctricos y electrónicos inservibles, tras su transposición en ley nacional, deberán acumularse por separado las herramientas eléctricas para ser sometidas a un reciclaje ecológico.

Reservado el derecho de modificación.

El símbolo es solamente válido, si también se encuentra sobre la placa de características del producto/fabricado.

Português

Indicações de segurança

Indicações gerais de advertência para ferramentas eléctricas

⚠ ATENÇÃO Devem ser lidas todas as indicações de advertência e todas as instruções.

O desrespeito das advertências e instruções apresentadas abaixo pode causar choque eléctrico, incêndio e/ou graves lesões.

Guarde bem todas as advertências e instruções para futura referência.

O termo "Ferramenta eléctrica" utilizado a seguir nas indicações de advertência, refere-se a ferramentas eléctricas operadas com corrente de rede (com cabo de rede) e a ferramentas eléctricas operadas com acumulador (sem cabo de rede).

Segurança da área de trabalho

- ▶ **Mantenha a sua área de trabalho sempre limpa e bem iluminada.** Desordem ou áreas de trabalho insuficientemente iluminadas podem levar a acidentes.
- ▶ **Não trabalhar com a ferramenta eléctrica em áreas com risco de explosão, nas quais se encontrem líquidos, gases ou pós inflamáveis.** Ferramentas eléctricas produzem faíscas, que podem inflamar pós ou vapores.
- ▶ **Manter crianças e outras pessoas afastadas da ferramenta eléctrica durante a utilização.** No caso de distração é possível que perca o controlo sobre o aparelho.

Segurança eléctrica

- ▶ **A ficha de conexão da ferramenta eléctrica deve caber na tomada. A ficha não deve ser modificada de maneira alguma. Não utilizar uma ficha de adaptação junto com ferramentas eléctricas protegidas por ligação à terra.** Fichas não modificadas e tomadas apropriadas reduzem o risco de um choque eléctrico.

- ▶ **Evitar que o corpo possa entrar em contacto com superfícies ligadas à terra, como tubos, aquecimentos, fogões e frigoríficos.** Há um risco elevado devido a choque eléctrico, se o corpo estiver ligado à terra.
- ▶ **Manter o aparelho afastado de chuva ou humidade.** A infiltração de água numa ferramenta eléctrica aumenta o risco de choque eléctrico.
- ▶ **Não deverá utilizar o cabo para outras finalidades. Jamais utilizar o cabo para transportar a ferramenta eléctrica, para pendurá-la, nem para puxar a ficha da tomada. Manter o cabo afastado de calor, óleo, cantos afiados ou partes do aparelho em movimento.** Cabos danificados ou emaranhados aumentam o risco de um choque eléctrico.
- ▶ **Se trabalhar com uma ferramenta eléctrica ao ar livre, só deverá utilizar cabos de extensão apropriados para áreas exteriores.** A utilização de um cabo de extensão apropriado para áreas exteriores reduz o risco de um choque eléctrico.
- ▶ **Se não for possível evitar o funcionamento da ferramenta eléctrica em áreas húmidas, deverá ser utilizado um disjuntor de corrente de avaria.** A utilização de um disjuntor de corrente de avaria reduz o risco de um choque eléctrico.

Segurança de pessoas

- ▶ **Esteja atento, observe o que está a fazer e tenha prudência ao trabalhar com a ferramenta eléctrica. Não utilizar uma ferramenta eléctrica quando estiver fadigado ou sob a influência de drogas, álcool ou medicamentos.** Um momento de descuido ao utilizar a ferramenta eléctrica, pode levar a lesões graves.
- ▶ **Utilizar equipamento de protecção pessoal e sempre óculos de protecção.** A utilização de equipamento de protecção pessoal, como máscara de protecção contra pó, sapatos de segurança antiderrapantes, capacete de segurança ou protecção auricular, de acordo com o tipo e aplicação da ferramenta eléctrica, reduz o risco de lesões.
- ▶ **Evitar uma colocação em funcionamento involuntária. Assegure-se de que a ferramenta eléctrica esteja desligada, antes de conectá-la à alimentação de rede e/ou ao acumulador, antes de levantá-la ou de transportá-la.** Se tiver o dedo no interruptor ao transportar a ferramenta eléctrica ou se o aparelho for conectado à alimentação de rede enquanto estiver ligado, poderão ocorrer acidentes.
- ▶ **Remover ferramentas de ajuste ou chaves de boca antes de ligar a ferramenta eléctrica.** Uma ferramenta ou chave que se encontre numa parte do aparelho em movimento pode levar a lesões.
- ▶ **Evite uma posição anormal. Mantenha uma posição firme e mantenha sempre o equilíbrio.** Desta forma é mais fácil controlar a ferramenta eléctrica em situações inesperadas.
- ▶ **Usar roupa apropriada. Não usar roupa larga nem jóias. Mantenha os cabelos, roupas e luvas afastadas de partes em movimento.** Roupas frouxas, cabelos longos ou jóias podem ser agarrados por peças em movimento.
- ▶ **Se for possível montar dispositivos de aspiração ou de recolha, assegure-se de que estejam conectados e utilizados correctamente.** A utilização de uma aspiração de pó pode reduzir o perigo devido ao pó.

Utilização e manuseio cuidadoso de ferramentas eléctricas

- ▶ **Não sobrecarregue o aparelho. Utilize a ferramenta eléctrica apropriada para o seu trabalho.** É melhor e mais seguro trabalhar com a ferramenta eléctrica apropriada na área de potência indicada.
- ▶ **Não utilizar uma ferramenta eléctrica com um interruptor defeituoso.** Uma ferramenta eléctrica que não pode mais ser ligada nem desligada, é perigosa e deve ser reparada.
- ▶ **Puxar a ficha da tomada e/ou remover o acumulador antes de executar ajustes no aparelho, de substituir acessórios ou de guardar o aparelho.** Esta medida de segurança evita o arranque involuntário da ferramenta eléctrica.
- ▶ **Guardar ferramentas eléctricas não utilizadas fora do alcance de crianças. Não permita que pessoas que não estejam familiarizadas com o aparelho ou que não tenham lido estas instruções, utilizem o aparelho.** Ferramentas eléctricas são perigosas se forem utilizadas por pessoas inespertas.
- ▶ **Tratar a ferramenta eléctrica com cuidado. Controlar se as partes móveis do aparelho funcionam perfeitamente e não emperram, e se há peças quebradas ou danificadas que possam prejudicar o funcionamento da ferramenta eléctrica. Permitir que peças danificadas sejam reparadas antes da utilização.** Muitos acidentes têm como causa, a manutenção insuficiente de ferramentas eléctricas.
- ▶ **Manter as ferramentas de corte afiadas e limpas.** Ferramentas de corte cuidadosamente tratadas e com cantos de corte afiados emperram com menos frequência e podem ser conduzidas com maior facilidade.
- ▶ **Utilizar a ferramenta eléctrica, acessórios, ferramentas de aplicação, etc. conforme estas instruções. Considerar as condições de trabalho e a tarefa a ser executada.** A utilização de ferramentas eléctricas para outras tarefas a não ser as aplicações previstas, pode levar a situações perigosas.

Serviço

- ▶ **Só permita que o seu aparelho seja reparado por pessoal especializado e qualificado e só com peças de reposição originais.** Desta forma é assegurado o funcionamento seguro do aparelho.

Indicações de segurança para ferramentas multifuncionais

- ▶ **Ao executar trabalhos durante os quais podem ser atingidos cabos eléctricos ou o próprio cabo de rede só deverá segurar o aparelho pelas superfícies de punho isoladas.** O contacto com um cabo sob tensão também pode colocar sob tensão as peças metálicas do aparelho e levar a um choque eléctrico.
- ▶ **Apenas utilizar a ferramenta eléctrica para o corte a seco.** A infiltração de água num aparelho eléctrico aumenta o risco de choque eléctrico.
- ▶ **Atenção, perigo de incêndio! Evitar um sobreaquecimento do material a ser lixado e da lixadeira. Sempre esvaziar o recipiente de pó antes das pausas de traba-**

lho. Sob condições desfavoráveis é possível que a amoladura no saco de pó, no microfiltro, no saco de papel (ou no saco de filtro ou no filtro do aspirador de pó) seja inflamada automaticamente, como voos de fálhas ao lixar metais. É especialmente perigoso, se o pó de lixar estiver misturado com restos de verniz, poliuretano ou outros produtos químicos e o material de lixar tornar-se quente após um período de trabalho prolongado.

- ▶ **Manter as mãos afastadas da área de serrar. Não tocar na peça a ser trabalhada pelo lado de baixo.** Há perigo de lesões no caso de contacto com a lâmina de serra.
- ▶ **Utilizar detectores apropriados, para encontrar cabos escondidos, ou consulte a companhia eléctrica local.** O contacto com cabos eléctricos pode provocar fogo e choques eléctricos. Danos em tubos de gás podem levar à explosão. A penetração num cano de água causa danos materiais ou pode provocar um choque eléctrico.
- ▶ **Segurar a ferramenta eléctrica firmemente com ambas as mãos durante o trabalho e manter uma posição firme.** A ferramenta eléctrica é conduzida com segurança com ambas as mãos.
- ▶ **Fixar a peça a ser trabalhada.** Uma peça a ser trabalhada fixa com dispositivos de aperto ou com torno de bancada está mais firme do que segurada com a mão.
- ▶ **Usar luvas de protecção ao substituir as ferramentas de trabalho.** As ferramentas de trabalho tornam-se quentes após uma utilização prolongada.
- ▶ **Não raspar materiais húmidos (p. ex. tapetes de parede) e nem sobre uma superfície húmida.** A infiltração de água numa ferramenta eléctrica aumenta o risco de choque eléctrico.
- ▶ **A superfície a ser trabalhada não deve ser tratada com líquidos que contenham solventes.** Devido ao aquecimento das substâncias durante o processo de raspar, podem ser produzidos vapores venenosos.
- ▶ **Tenha cuidado especial no manuseio do raspador e das lâminas.** As ferramentas são bem afiadas e há perigo de lesões.

Descrição do produto e da potência

Devem ser lidas todas as indicações de advertência e todas as instruções. O desrespeito das advertências e instruções apresentadas abaixo pode causar choque eléctrico, incêndio e/ou graves lesões.

Utilização conforme as disposições

A ferramenta eléctrica é determinada para serrar e cortar materiais de madeira, plástico, gesso, metais não-ferrosos e elementos de fixação (p. ex. pregos e grampos não temperados). Ela é especialmente apropriada para trabalhar em ladrilhos macios e para lixar e raspar pequenas superfícies a seco. Ela é especialmente apropriada para trabalhos próximos de bordas e para cortes face a face. A ferramenta eléctrica só deve ser operada com acessórios Bosch.

34 | Português

Componentes ilustrados

A numeração dos componentes ilustrados refere-se à apresentação da ferramenta eléctrica na página de esquemas.

- 1 Interruptor de ligar-desligar
- 2 Roda de ajuste para a pré-selecção do número de oscilações
- 3 Aberturas de ventilação
- 4 Punho (superfície isolada)
- 5 Fixação da ferramenta
- 6 Lâmina de serrar por imersão
- 7 Parafuso de aperto com arruela
- 8 Chave de sextavado interno
- 9 Placa de lixar
- 10 Folha de lixar
- 11 Esbarro de profundidade
- 12 Lâmina de serra de segmento
- 13 Mangueira de aspiração*
- 14 Bocais de aspiração*
- 15 Parafuso de fixação da aspiração de pó*
- 16 Dispositivo de aspiração de pó*
- 17 Anel de feltro da aspiração de pó*

*Acessórios apresentados ou descritos não pertencem ao volume de fornecimento padrão. Todos os acessórios encontram-se no nosso programa de acessórios.

Dados técnicos

Ferramenta multifuncional	PMF 190 E	
Nº do produto	3 603 A00 5..	
Pré-selecção do número de oscilações		●
Potência nominal consumida	W	190
Potência útil	W	89
Número de rotações em vazio n_0	min^{-1}	15 000 – 21 000
Ângulo de oscilações esquerda/direita	°	1,4
Peso conforme EPTA-Procedure 01/2003	kg	1,2
Classe de protecção		□/II

As indicações valem para tensões nominais [U] de 230 V. Estas indicações podem variar dependendo de tensões inferiores e dos modelos específicos dos países.

Informação sobre ruídos/vibrações

Os valores de emissão de ruído determinados de acordo com EN 60745-2-4.

O nível de ruído avaliado como A do aparelho é tipicamente: Nível de pressão acústica 86 dB(A); Nível de potência acústica 97 dB(A). Incerteza K = 3 dB.

Usar protecção auricular!

Totais valores de vibrações a_h (soma dos vectores de três direcções) e incerteza K averiguada conforme EN 60745:

Lixar: $a_h = 3,5 \text{ m/s}^2$, K = 1,5 m/s^2

Serrar com lâmina de serra por imersão: $a_h = 12,5 \text{ m/s}^2$, K = 1,5 m/s^2

Serrar com lâmina de serra de segmento: $a_h = 14 \text{ m/s}^2$,

K = 2,5 m/s^2

Raspar: $a_h = 12 \text{ m/s}^2$, K = 1,5 m/s^2 .

O nível de vibrações indicado nestas instruções foi medido de acordo com um processo de medição normalizado pela norma EN 60745 e pode ser utilizado para a comparação de ferramentas eléctricas. Ele também é apropriado para uma avaliação provisória da carga de vibrações.

O nível de vibrações indicado representa as aplicações principais da ferramenta eléctrica. Se, contudo, a ferramenta eléctrica for utilizada para outras aplicações, com acessórios diferentes, com outras ferramentas de trabalho ou com manutenção insuficiente, é possível que o nível de vibrações seja diferente. Isto pode aumentar sensivelmente a carga de vibrações para o período completo de trabalho.

Para uma estimativa exacta da carga de vibrações, também deveriam ser considerados os períodos nos quais o aparelho está desligado ou funciona, mas não está sendo utilizado. Isto pode reduzir a carga de vibrações durante o completo período de trabalho.

Além disso também deverão ser estipuladas medidas de segurança para proteger o operador contra o efeito de vibrações, como por exemplo: manutenção de ferramentas eléctricas e de ferramentas de trabalho, manter as mãos quentes e organização dos processos de trabalho.

Declaração de conformidade 

Declaramos sob nossa inteira responsabilidade que o produto descrito nos "Dados técnicos" está em conformidade com todas as disposições pertinentes das Directivas 2011/65/UE, 2014/30/UE, 2006/42/CE incluindo suas alterações, e em conformidade com as seguintes normas: EN 60745-1, EN 60745-2-4.

Processo técnico (2006/42/CE) em:

Robert Bosch GmbH, PT/ETM9,
70764 Leinfelden-Echterdingen, GERMANY

Henk Becker Helmut Heinzelmann
Executive Vice President Head of Product Certification
Engineering PT/ETM9

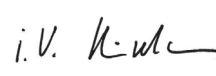
PPA
 i.V. 

Robert Bosch GmbH, Power Tools Division
70764 Leinfelden-Echterdingen, GERMANY
Leinfelden, 29.04.2014









Montagem**Troca de ferramenta**

► **Antes de todos trabalhos na ferramenta eléctrica deverá puxar a ficha de rede da tomada.**

► **Usar luvas de protecção durante a substituição de ferramentas.** Há perigo de lesões no caso de um contacto com as ferramentas de trabalho.

Selecionar a ferramenta de trabalho

A tabela a seguir apresenta exemplos de ferramentas de trabalho. Outras ferramentas de trabalho encontram-se no amplo programa de acessórios Bosch.

Ferramenta de trabalho	Material	Aplicação
 Lâmina de serra de segmento de bimetálico	Materiais de madeira, plásticos, metais não ferrosos	Cortes de separação e de imersão; também para serrar ao longo de bordas, em cantos e em áreas de difícil acesso; exemplo: encurtar rodapés ou aros de portas já instalados, cortes de imersão ao adaptar painéis de soalho
 Placa de lixar para folhas de lixar da série Delta 93 mm	Depende da folha de lixar	Lixar superfícies em bordas, em cantos ou em áreas de difícil acesso; de acordo com a folha de lixar p. ex. para lixar madeiras, tintas, vernizes, pedras
 Lâmina de serra por imersão HCS, madeira	Materiais de madeira, plásticos macios	Cortes de separação e de imersão profundos; também para serrar ao longo de bordas, em cantos e em áreas de difícil acesso; exemplo: corte de imersão estreito, em madeira maciça para a montagem de uma grelha de ventilação
 Lâminas de serra por imersão HCS, madeira	Materiais de madeira, plásticos macios	Pequenos cortes de separação e por imersão; exemplo: recortes em móveis para ligações de cabos
 Lâminas de corte por imersão de bimetálico, metal	Metal (p. ex. pregos, parafusos, pequenos perfis não temperados), metais não-ferrosos	Pequenos cortes de separação e por imersão; exemplo: encurtar pequenos perfis, separar elementos de fixação como por exemplo grampos
 Lâmina de serra de segmento estria HM	Juntas de cimento, azulejos de parede macios, plásticos reforçados com fibra de vidro, e outros materiais abrasivos	Cortar e separar em áreas rente a bordas, em cantos e em áreas de difícil acesso; exemplo: remover juntas entre azulejos de parede para executar trabalhos de reparação, cortar entalhes em azulejos, placas de gesso ou em plásticos
 Placa delta estria HM	Argamassa, restos de betão, madeira, materiais abrasivos	Raspar e lixar sobre uma superfície dura; exemplo: remover argamassa ou cola de azulejos (p. ex. ao substituir azulejos danificados)
 Raspador, rígido	Tapetes, revestimentos	Raspar sobre uma superfície dura; exemplo: remover adesivos de alcatifa e de azulejos
 Lâmina de serra de segmentos de bimetálico	Material de isolamento, painéis isolantes, lajes, painéis isolantes contra ruídos de passos, cartão, tapete, borracha, couro	Cortar materiais macios

Montar/trocar a ferramenta de trabalho

Se necessário deverá retirar uma ferramenta de trabalho já montada.

Para retirar a ferramenta de trabalho deverá soltar com a chave de sextavado interior **8** o parafuso **7** e retirar a ferramenta. Colocar a ferramenta de trabalho (p. ex. lâmina de serra por imersão **6**) na fixação de ferramentas **5**, de modo que os entalhes da ferramenta engatem nos ressaltos da fixação de ferramentas.

Para proporcionar uma posição de trabalho segura e cómoda, é possível colocar as ferramentas de trabalho em inúmeras

posições de engate na fixação de ferramentas. Colocar a ferramenta de trabalho de modo que a curvatura mostre para baixo (texto da ferramenta legível por cima, veja figura na página de gráficos).

Fixar a ferramenta de trabalho com o parafuso **7**. Apertar firmemente o parafuso **7** com a chave de sextavado interior **8**.

► Controlar a posição firme da ferramenta de trabalho.

Ferramentas de trabalho incorrectamente ou insuficientemente fixas podem se soltar durante o funcionamento e apresentar um perigo para o operador.

36 | Português

Montar e ajustar limitador de profundidade

O limitador de profundidade **11** pode ser usado para o trabalho com lâminas de serra de segmentos, com lâminas de serra de segmentos serrilhadas e com lâminas de segmentos.

Se necessário deverá retirar uma ferramenta de trabalho já montada.

Empurrar o limitador de profundidade **11** completamente sobre a fixação da ferramenta **5**, com o lado escrito para cima, sobre o cabeçote de engrenagem da ferramenta eléctrica.

O limitador de profundidade é previsto para as seguintes profundidades de corte:

- Com lâminas de serra de segmentos ACZ 85 .. com diâmetro de 85 mm: profundidades de corte de 8 mm, 10 mm, 12 mm e 14 mm (indicação no limitador de profundidade em letras maiores e sem parêntesis).
- Com lâminas de serra de segmentos ACZ 100 .. com diâmetro de 100 mm: profundidades de corte de 14 mm, 16 mm, 18 mm e 20 mm (indicação no limitador de profundidade em letras menores entre parêntesis).

Coloque a lâmina de serra de segmentos adequada para a profundidade de corte desejada. Deslize o limitador de profundidade **11** do encabadouro **5** no sentido da ferramenta de trabalho, até que seja possível rodá-lo livremente. Rode o limitador de profundidade **11** de forma a que a profundidade de corte desejada fique sobre a parte da lâmina de serra que vai ser usada para serrar. Deslize o limitador de profundidade **11** novamente até ao limitador no cabeçote de engrenagem da ferramenta eléctrica.

Seleção da folha de lixar

Estão disponíveis diversas folhas de lixar, de acordo com o material a ser trabalhado e com o desbaste desejado da superfície:

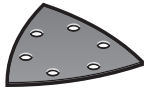
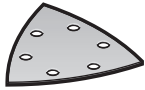
Folha de lixar	Material	Aplicação	Grão	
 qualidade vermelha	<ul style="list-style-type: none"> – Todos materiais de madeira (p. ex. madeira de lei, madeira macia, painéis de partículas, placas de construção) – Materiais de metal 	Para a rectificação prévia de p. ex. vigas e tábuas ásperas e não aplainadas	grosso	40
		Para lixamento plano e para nivelar pequenas rugosidades		médio
		Para o acabamento fino de lixar madeiras	fino	100
 qualidade branca	<ul style="list-style-type: none"> – Cor – Verniz – Enchedor – Espátula 	Para lixar tinta	grosso	120
		Para o acabamento fino de lixar madeiras		180
		Para lixar tinta de base (p. ex. remover vestígios de aplicação com pincel, pingos de tintas e escorridos)	médio	240
		Para o acabamento final de primeiras demãos antes de envernizar		320
			fino	400

Aspiração de pó/de aparas

- ▶ Pós de materiais como por exemplo, tintas que contém chumbo, alguns tipos de madeira, minerais e metais, podem ser nocivos à saúde. O contacto ou a inalação dos pós pode provocar reações alérgicas e/ou doenças nas vias respiratórias do utilizador ou das pessoas que se encontram por perto.

Para todas as outras profundidades de corte e para o trabalho com outras ferramentas de trabalho é necessário remover o limitador de profundidade **11**. Para tal é necessário remover a ferramenta de trabalho e puxar o limitador de profundidade do cabeçote de engrenagem.

Colocar/substituir a folha de lixar na placa de lixar

A placa de lixar **9** está equipada com um tecido de velcro, para uma fixação rápida de simples de folhas de lixar com aderência de velcro.

Sacudir o tecido de velcro da placa de lixar **9** antes de colocar a folha de lixar **10** para possibilitar uma aderência ideal.

Posicionar a folha de lixar **10** de forma alinhada num dos lados da placa de lixar **9**, e agora premir bem a folha de lixar sobre a placa de lixar.

Para assegurar uma aspiração de pó ideal, deverá observar que os recortes na folha de lixar coincidam com os orifícios na placa de lixar.

Para retirar a folha de lixar **10** deverá segurá-la por um a ponta e puxá-la da placa de lixar **9**.

Podem ser utilizadas todas as folhas de lixar, feltros de polir e de limpeza da série Delta 93 mm do programa de acessórios Bosch.

Acessórios de lixar, como não tecido/feltro de polir, devem ser fixos da mesma forma sobre a placa de lixar.

- Se possível deverá usar um dispositivo de aspiração apropriado para o material.
- Assegurar uma boa ventilação do local de trabalho.
- É recomendável usar uma máscara de protecção respiratória com filtro da classe P2.

Observe as directivas para os materiais a serem trabalhados, vigentes no seu país.

► **Evite o acúmulo de pó no local de trabalho.** Pó podem entrar levemente em ignição.

Conectar a aspiração de pó (veja figura A)

A aspiração de pó **16** só é destinada para trabalhos com a placa de lixar **9** e não deve ser usada em combinação com outras ferramentas de trabalho.

Para lixar deverá sempre conectar a aspiração de pó.

Para a montagem da aspiração de pó **16** (acessório) é necessário remover a ferramenta de trabalho e o limitador de profundidade **11**.

Empurrar a aspiração de pó **16** completamente sobre a fixação da ferramenta **5**, sobre o cabeçote de engrenagem. Introduzir o parafuso de fixação **15** no respectivo entalhe da carcaça. Para travar o parafuso, este deverá ser girado para a posição .

Observe que o anel de feltro **17** não esteja danificado e esteja bem rente da placa de lixar **9**. Substituir um anel de feltro danificado imediatamente.

Colocar uma mangueira de aspiração **13** (acessório) no bocal de aspiração **14**. Conectar a mangueira de aspiração **13** com um aspirador de pó (acessório).

Uma vista geral sobre a conexão a diversos aspiradores de pó encontra-se na página de gráficos.

O aspirador de pó deve ser apropriado para o material a ser trabalhado.

Utilizar um aspirador especial para aspirar pó que seja extremamente nocivo à saúde, cancerígeno ou seco.

Para remover a aspiração de pó **16** é necessário girar o parafuso de fixação **15** para a posição  e puxar a aspiração de pó do cabeçote de engrenagem da ferramenta eléctrica.

Funcionamento

Colocação em funcionamento

► **Observar a tensão de rede!** A tensão da fonte de corrente deve coincidir com a chapa de identificação da ferramenta eléctrica.

Ligar e desligar

Para **ligar** a ferramenta eléctrica, deverá empurrar o interruptor de ligar-desligar **1** para frente, de modo que apareça o interruptor “**1**”.

Para **desligar** a ferramenta eléctrica, deverá empurrar o interruptor de ligar-desligar **1** para trás, de modo que apareça o interruptor “**0**”.

Para poupar energia só deverá ligar a ferramenta eléctrica quando ela for utilizada.

Pré-seleccionar o número de oscilações

Com a roda de pré-selecção do número de oscilações **2** é possível pré-seleccionar o número de oscilações necessário durante o funcionamento.

O nº de oscilações necessário depende do material e das condições de trabalho e pode ser verificado através de ensaios práticos.

Para serrar, cortar e lixar materiais mais duros, como por ex. madeira ou metal, é recomendável o nível de oscilação “6” e para serrar materiais mais macios, como por ex. plástico, é necessário o nível de oscilação “4”.

Indicações de trabalho

► **Espera a ferramenta eléctrica parar completamente, antes de depositá-la.**

► **Antes de todos trabalhos na ferramenta eléctrica deverá puxar a ficha de rede da tomada.**

Nota: Não obstruir as aberturas de ventilação **3** da ferramenta eléctrica durante o trabalho pois isto reduzirá a vida útil da sua ferramenta eléctrica.

Ao trabalhar com ferramentas HCS deverá observar que o revestimento das ferramentas não esteja danificado.

Princípio de trabalho

Devido ao accionamento oscilante, a ferramenta de trabalho vibra até 21 000 vezes por minuto 2,8° para lá e para cá. Desta forma é possível trabalhar com precisão em áreas estreitas.



Trabalhar com reduzida e uniforme força de pressão, caso contrário o desempenho de trabalho é reduzido e a ferramenta de trabalho pode bloquear.



Movimentar a ferramenta eléctrica para lá e para cá durante o trabalho, para que a ferramenta de trabalho não seja demasiadamente aquecida e não bloqueie.

Serrar

► **Só utilizar lâminas de serra que estejam em perfeito estado e que não apresentem danos.** Lâminas de serrar tortas e não suficiente afiadas podem quebrar, influenciar negativamente o corte ou causar um contra-golpe.

► **Ao serrar materiais de construção leves, deverá respeitar as directivas legais e as recomendações do fabricante do material.**

► **No processo de serrar por imersão só devem ser processados materiais macios como madeira, gesso encartonado!**

Antes de serrar madeiras, placas de aglomerado, materiais de construção etc., com lâminas de serrar HCS, deverá controlar se estes materiais não contém pregos, parafusos ou objectos semelhantes. Se for o caso, deverá remover estes objectos ou utilizar lâminas de serrar de bimetal.

38 | Italiano

Cortar

Nota: Ao cortar azulejos de parede deverá observar que as ferramentas estão sujeitas a um alto desgaste ao serem utilizadas por muito tempo.

Lixar

A potência abrasiva e o resultado de trabalho são principalmente determinados pela selecção da folha de lixa, do número de vibrações seleccionado e da força de pressão.

Apenas folhas de lixar em perfeito estado proporcionam uma perfeita potência abrasiva e poupam a ferramenta eléctrica.

Trabalhar com uma força de pressão uniforme para aumentar a vida útil das folhas de lixar.

Um aumento demasiado da força de pressão não leva a uma potência abrasiva mais alta, mas a um desgaste mais forte da ferramenta eléctrica e da folha de lixar.

Para lixar ângulos, cantos e áreas de difícil acesso também é possível trabalhar apenas com a ponta ou com o canto da placa de lixar.

Ao lixar sobre um ponto só, é possível que a folha de lixa se aqueça fortemente. Reduza o número de oscilações e a pressão e permita que a folha de lixa se arrefeça em intervalos regulares.

Jamais utilizar uma folha de serra com a qual foi processado metal, para processar outros materiais.

Só utilizar acessórios de lixar originais Bosch.

Para lixar deverá sempre conectar a aspiração de pó.

Raspar

Para raspar deverá seleccionar uma alta frequência de vibrações.

Trabalhar sobre uma superfície macia (p. ex. madeira), num ângulo plano e com reduzida força de pressão. Caso contrário a espátula poderá cortar a superfície.

Manutenção e serviço**Manutenção e limpeza**

- ▶ **Antes de todos trabalhos na ferramenta eléctrica deverá puxar a ficha de rede da tomada.**
- ▶ **Manter a ferramenta eléctrica e as aberturas de ventilação sempre limpas, para trabalhar bem e de forma segura.**

Limpar a ferramenta de trabalho estriada (acessório) em intervalos regulares com uma escova de arame.

Se for necessário substituir o cabo de conexão, isto deverá ser realizado pela Bosch ou por uma oficina de serviço pós-venda autorizada para todas as ferramentas eléctricas Bosch para evitar riscos de segurança.

Serviço pós-venda e consultoria de aplicação

O serviço pós-venda responde às suas perguntas a respeito de serviços de reparação e de manutenção do seu produto, assim como das peças sobressalentes. Desenhos explodidos e informações sobre peças sobressalentes encontram-se em www.bosch-pt.com

A nossa equipa de consultoria de aplicação Bosch esclarecem com prazer todas as suas dúvidas a respeito da compra, aplicação e ajuste dos produtos e acessórios.

Para todas as questões e encomendas de peças sobressalentes é imprescindível indicar o número de produto de 10 dígitos como consta na placa de características da ferramenta eléctrica.

Portugal

Robert Bosch LDA
Avenida Infante D. Henrique
Lotes 2E – 3E
1800 Lisboa

Para efectuar o seu pedido online de peças entre na página www.ferramentasbosch.com.
Tel.: 21 8500000
Fax: 21 8511096

Brasil

Robert Bosch Ltda.
Caixa postal 1195
13065-900 Campinas
Tel.: (0800) 7045446
www.bosch.com.br/contacto

Eliminação

Ferramentas eléctricas, acessórios e embalagens devem ser enviados a uma reciclagem ecológica de matérias primas. Não deitar ferramentas eléctricas no lixo doméstico!

Apenas países da União Europeia:

De acordo com a directiva europeia 2012/19/UE para aparelhos eléctricos e electrónicos velhos, e com as respectivas realizações nas leis nacionais, as ferramentas eléctricas que não servem mais para a utilização, devem ser enviadas separadamente a uma reciclagem ecológica.

Sob reserva de alterações.

Italiano**Norme di sicurezza****Avvertenze generali di pericolo per elettrotensili**

⚠ AVVERTENZA Leggere tutte le avvertenze di pericolo e le istruzioni operative. In caso di mancato rispetto delle avvertenze di pericolo e delle istruzioni operative si potrà creare il pericolo di scosse elettriche, incendi e/o incidenti gravi.

Conservare tutte le avvertenze di pericolo e le istruzioni operative per ogni esigenza futura.

Il termine «elettrotensile» utilizzato nelle avvertenze di pericolo si riferisce ad utensili elettrici alimentati dalla rete (con linea di allacciamento) ed ad utensili elettrici alimentati a batteria (senza linea di allacciamento).

Sicurezza della postazione di lavoro

- ▶ **Tenere la postazione di lavoro sempre pulita e ben illuminata.** Il disordine oppure zone della postazione di lavoro non illuminate possono essere causa di incidenti.
- ▶ **Evitare d'impiegare l'elettrotensile in ambienti soggetti al rischio di esplosioni nei quali si abbia presenza di liquidi, gas o polveri infiammabili.** Gli elettrotensili producono scintille che possono far infiammare la polvere o i gas.
- ▶ **Tenere lontani i bambini ed altre persone durante l'impiego dell'elettrotensile.** Eventuali distrazioni potranno comportare la perdita del controllo sull'elettrotensile.

Sicurezza elettrica

- ▶ **La spina di allacciamento alla rete dell'elettrotensile deve essere adatta alla presa. Evitare assolutamente di apportare modifiche alla spina. Non impiegare spine adattatrici assieme ad elettrotensili dotati di collegamento a terra.** Le spine non modificate e le prese adatte allo scopo riducono il rischio di scosse elettriche.
- ▶ **Evitare il contatto fisico con superfici collegate a terra, come tubi, riscaldamenti, cucine elettriche e frigoriferi.** Sussiste un maggior rischio di scosse elettriche nel momento in cui il corpo è messo a massa.
- ▶ **Custodire l'elettrotensile al riparo dalla pioggia o dall'umidità.** La penetrazione dell'acqua in un elettrotensile aumenta il rischio di una scossa elettrica.
- ▶ **Non usare il cavo per scopi diversi da quelli previsti ed, in particolare, non usarlo per trasportare o per appendere l'elettrotensile oppure per estrarre la spina dalla presa di corrente. Non avvicinare il cavo a fonti di calore, olio, spigoli taglienti e neppure a parti della macchina che siano in movimento.** I cavi danneggiati o aggrovigliati aumentano il rischio d'insorgenza di scosse elettriche.
- ▶ **Qualora si voglia usare l'elettrotensile all'aperto, impiegare solo ed esclusivamente cavi di prolunga che siano adatti per l'impiego all'esterno.** L'uso di un cavo di prolunga omologato per l'impiego all'esterno riduce il rischio d'insorgenza di scosse elettriche.
- ▶ **Qualora non fosse possibile evitare di utilizzare l'elettrotensile in ambiente umido, utilizzare un interruttore di sicurezza.** L'uso di un interruttore di sicurezza riduce il rischio di una scossa elettrica.

Sicurezza delle persone

- ▶ **È importante concentrarsi su ciò che si sta facendo e maneggiare con giudizio l'elettrotensile durante le operazioni di lavoro. Non utilizzare mai l'elettrotensile in caso di stanchezza oppure quando ci si trovi sotto l'effetto di droghe, bevande alcoliche e medicinali.** Un attimo di distrazione durante l'uso dell'elettrotensile può essere causa di gravi incidenti.
- ▶ **Indossare sempre equipaggiamento protettivo individuale nonché occhiali protettivi.** Indossando abbigliamento di protezione personale come la maschera per polveri, scarpe di sicurezza che non scivolino, elmetto di protezione oppure protezione acustica a seconda del tipo e dell'applicazione dell'elettrotensile, si riduce il rischio di incidenti.

- ▶ **Evitare l'accensione involontaria dell'elettrotensile. Prima di collegarlo alla rete di alimentazione elettrica e/o alla batteria ricaricabile, prima di prenderlo oppure prima di iniziare a trasportarlo, assicurarsi che l'elettrotensile sia spento.** Tenendo il dito sopra l'interruttore mentre si trasporta l'elettrotensile oppure collegandolo all'alimentazione di corrente con l'interruttore inserito, si vengono a creare situazioni pericolose in cui possono verificarsi seri incidenti.
- ▶ **Prima di accendere l'elettrotensile togliere gli attrezzi di regolazione o la chiave inglese.** Un accessorio oppure una chiave che si trovi in una parte rotante della macchina può provocare seri incidenti.
- ▶ **Evitare una posizione anomala del corpo. Avere cura di mettersi in posizione sicura e di mantenere l'equilibrio in ogni situazione.** In questo modo è possibile controllare meglio l'elettrotensile in caso di situazioni inaspettate.
- ▶ **Indossare vestiti adeguati. Non indossare vestiti larghi, né portare bracciali e catenine. Tenere i capelli, i vestiti ed i guanti lontani da pezzi in movimento.** Vestiti lenti, gioielli o capelli lunghi potranno impigliarsi in pezzi in movimento.
- ▶ **In caso fosse previsto il montaggio di dispositivi di aspirazione della polvere e di raccolta, assicurarsi che gli stessi siano collegati e che vengano utilizzati correttamente.** L'utilizzo di un'aspirazione polvere può ridurre lo svilupparsi di situazioni pericolose dovute alla polvere.

Trattamento accurato ed uso corretto degli elettrotensili

- ▶ **Non sottoporre la macchina a sovraccarico. Per il proprio lavoro, utilizzare esclusivamente l'elettrotensile esplicitamente previsto per il caso.** Con un elettrotensile adatto si lavora in modo migliore e più sicuro nell'ambito della sua potenza di prestazione.
- ▶ **Non utilizzare mai elettrotensili con interruttori difettosi.** Un elettrotensile con l'interruttore rotto è pericoloso e deve essere aggiustato.
- ▶ **Prima di procedere ad operazioni di regolazione sulla macchina, prima di sostituire parti accessorie oppure prima di posare la macchina al termine di un lavoro, estrarre sempre la spina dalla presa della corrente e/o estrarre la batteria ricaricabile.** Tale precauzione eviterà che l'elettrotensile possa essere messo in funzione involontariamente.
- ▶ **Quando gli elettrotensili non vengono utilizzati, conservarli al di fuori del raggio di accesso di bambini. Non fare usare l'elettrotensile a persone che non siano abituate ad usarlo o che non abbiano letto le presenti istruzioni.** Gli elettrotensili sono macchine pericolose quando vengono utilizzati da persone non dotate di sufficiente esperienza.
- ▶ **Eseguire la manutenzione dell'elettrotensile operando con la dovuta diligenza. Accertarsi che le parti mobili della macchina funzionino perfettamente, che non s'inceppino e che non ci siano pezzi rotti o danneggiati al punto da limitare la funzione dell'elettrotensile stesso. Prima di iniziare l'impiego, far riparare le parti danneggiate.** Numerosi incidenti vengono causati da elettrotensili la cui manutenzione è stata effettuata poco accuratamente.

40 | Italiano

- ▶ **Mantenere gli utensili da taglio sempre affilati e puliti.** Gli utensili da taglio curati con particolare attenzione e con taglienti affilati s'incastrano meno frequentemente e sono più facili da condurre.
- ▶ **Utilizzare l'elettrotroutensile, gli accessori opzionali, gli utensili per applicazioni specifiche ecc., sempre attenendosi alle presenti istruzioni. Così facendo, tenere sempre presente le condizioni di lavoro e le operazioni da eseguire.** L'impiego di elettrotroutensili per usi diversi da quelli consentiti potrà dar luogo a situazioni di pericolo.

Assistenza

- ▶ **Fare riparare l'elettrotroutensile solo ed esclusivamente da personale specializzato e solo impiegando pezzi di ricambio originali.** In tale maniera potrà essere salvaguardata la sicurezza dell'elettrotroutensile.

Indicazioni di sicurezza per utensili multifunzione

- ▶ **Tenere l'elettrotroutensile per le superfici isolate dell'impugnatura qualora venissero effettuati lavori durante i quali l'accessorio potrebbe venire a contatto con cavi elettrici nascosti oppure con il cavo di alimentazione dell'elettrotroutensile stesso.** Il contatto con un cavo sotto tensione può trasmettere la tensione anche alle parti metalliche dell'elettrotroutensile, causando una scossa elettrica.
- ▶ **Utilizzare l'elettrotroutensile esclusivamente per levigatura a secco.** L'eventuale infiltrazione di acqua in un elettrotroutensile va ad aumentare il rischio d'insorgenza di scosse elettriche.
- ▶ **Attenzione: Pericolo d'incendio! Evitare un surriscaldamento del materiale in lavorazione e della levigatrice. Prima di iniziare una pausa svuotare sempre il contenitore per la polvere.** La polvere di abrasione nel sacchetto raccogliopolvere, nel Microfilter, nel sacchetto raccogliopolvere in carta (o nel sacchetto raccogliopolvere o nel filtro dell'aspirapolvere) può prendere fuoco in caso di condizioni sfavorevoli come la scia di scintille prodotta durante la levigatura del metallo. Una situazione particolarmente pericolosa si viene a creare quando la polvere di smerigliatura si meschia con resti di vernice e poliuretano oppure con altri materiali chimici ed il materiale in lavorazione si riscalda troppo nel corso di una lavorazione di lunga durata.
- ▶ **Tenere le mani sempre lontane dalla zona operativa. Mai afferrare con le mani la parte inferiore del pezzo in lavorazione.** Toccando la lama vi è un serio rischio di incidente.
- ▶ **Al fine di rilevare linee di alimentazione nascoste, utilizzare adatte apparecchiature di ricerca oppure rivolgersi alla locale società erogatrice.** Un contatto con linee elettriche può provocare lo sviluppo di incendi e di scosse elettriche. Danneggiando linee del gas si può creare il pericolo di esplosioni. Penetrando una tubazione dell'acqua si provocano seri danni materiali oppure vi è il pericolo di provocare una scossa elettrica.
- ▶ **Durante le operazioni di lavoro è necessario tenere l'elettrotroutensile sempre con entrambe le mani ed adottare una posizione di lavoro sicura.** Utilizzare con sicurezza l'elettrotroutensile tenendolo sempre con entrambe le mani.

- ▶ **Assicurare il pezzo in lavorazione.** Un pezzo in lavorazione può essere bloccato con sicurezza in posizione solo utilizzando un apposito dispositivo di serraggio oppure una morsa a vite e non tenendolo con la semplice mano.
- ▶ **Portare guanti di protezione quando si sostituiscono gli accessori.** In caso di uso prolungato, gli accessori si riscaldano.
- ▶ **Non raschiare materiali inumiditi (p. es. tappezzerie) e non raschiare su fondi umidi.** La penetrazione di acqua in un elettrotroutensile aumenta il rischio di una scossa elettrica.
- ▶ **Non trattare la superficie da lavorare con liquidi contenenti solventi.** A causa del riscaldamento dei materiali durante la raschiatura possono formarsi dei vapori tossici.
- ▶ **Utilizzando il raschietto e la lama prestare particolare attenzione.** Gli utensili sono molto affilati, esiste pericolo di lesioni.

Descrizione del prodotto e caratteristiche

Leggere tutte le avvertenze di pericolo e le istruzioni operative. In caso di mancato rispetto delle avvertenze di pericolo e delle istruzioni operative si potrà creare il pericolo di scosse elettriche, incendi e/o incidenti gravi.

Uso conforme alle norme

L'elettrotroutensile è adatto per il taglio e la troncatura di legname, plastica, gesso, metalli non ferrosi ed elementi di fissaggio (p. es. chiodi non temprati, grappe). Lo stesso è altrettanto idoneo per la lavorazione di piastrelle da parete morbide nonché per la levigatura a secco e la raschiatura di superfici piccole. L'apparecchio è adatto in modo particolare per lavori vicino ai bordi e a livello. L'elettrotroutensile può essere fatto funzionare esclusivamente con accessori Bosch.

Componenti illustrati

La numerazione dei componenti illustrati si riferisce all'illustrazione dell'elettrotroutensile che si trova sulla pagina con la rappresentazione grafica.

- 1 Interruttore di avvio/arresto
- 2 Rotellina per la preselezione del numero di oscillazioni
- 3 Prese di ventilazione
- 4 Impugnatura (superficie di presa isolata)
- 5 Mandrino portautensile
- 6 Lama per tagli dal centro
- 7 Vite di serraggio con disco
- 8 Chiave per vite a esagono cavo
- 9 Piastra di levigatura
- 10 Foglio abrasivo
- 11 Guida di profondità
- 12 Lama a settori riportati
- 13 Tubo di aspirazione*
- 14 Innesto per aspirazione*
- 15 Vite di fissaggio del dispositivo di aspirazione polvere*

16 Dispositivo di aspirazione polvere*

17 Anello di feltro dell'aspirazione polvere*

*L'accessorio illustrato oppure descritto non è compreso nel volume di fornitura standard. L'accessorio completo è contenuto nel nostro programma accessori.

Dati tecnici

Utensile multifunzione		PMF 190 E
Codice prodotto		3 603 A00 5..
Preselezione del numero di oscillazioni		●
Potenza nominale assorbita	W	190
Potenza resa	W	89
Numero di giri a vuoto n_0	min^{-1}	15 000 – 21 000
Angolo di oscillazione sinistra/destra	°	1,4
Peso in funzione della EPTA-Procedure 01/2003	kg	1,2
Classe di sicurezza		□/II

I dati sono validi per una tensione nominale [U] di 230 V. In caso di tensioni differenti e di modelli specifici dei paesi di impiego, questi dati possono variare.

Informazioni sulla rumorosità e sulla vibrazione

Valori di emissione acustica rilevati conformemente a EN 60745-2-4.

Il livello di pressione acustica stimato A della macchina ammonta a dB(A): livello di rumorosità 86 dB(A); livello di potenza acustica 97 dB(A). Incertezza della misura K = 3 dB.

Usare la protezione acustica!

Valori complessivi di oscillazione a_h (somma vettoriale delle tre direzioni) e incertezza della misura K misurati conformemente alla norma EN 60745:

Levigatura: $a_h = 3,5 \text{ m/s}^2$, K = 1,5 m/s^2

Taglio con lama per tagli dal centro: $a_h = 12,5 \text{ m/s}^2$,

K = 1,5 m/s^2

Taglio con lama da taglio a settori riportati: $a_h = 14 \text{ m/s}^2$,



K = 2,5 m/s^2

Raschiatura: $a_h = 12 \text{ m/s}^2$, K = 1,5 m/s^2 .

Il livello di vibrazioni indicato nelle presenti istruzioni è stato rilevato seguendo una procedura di misurazione conforme alla norma EN 60745 e può essere utilizzato per confrontare gli elettrotensili. Lo stesso è idoneo anche per una valutazione temporanea della sollecitazione da vibrazioni.

Selezione dell'utensile accessorio

La tabella che segue illustra esempi per accessori. Ulteriori accessori sono indicati nell'ampio programma accessori Bosch.

Utensile accessorio	Materiale	Applicazione
 Lama a settori riportati bimetallica	Legname, plastica, metalli non ferrosi	Tagli troncati e tagli dal centro; anche per tagli vicino ai bordi, negli angoli e settori difficilmente accessibili; esempio: accorciare zoccolini già montati oppure telai delle porte, tagli dal centro in caso di adattamento di rivestimenti del pavimento
 Piastra di levigatura per fogli abrasivi Serie Delta 93 mm	In funzione del foglio abrasivo	Levigatura di superfici piane sui bordi, negli angoli oppure settori difficilmente accessibili; a seconda del foglio abrasivo p.es. per la levigatura di legno, pittura, vernice, pietra

Il livello di vibrazioni indicato rappresenta gli impieghi principali dell'elettrotensile. Qualora l'elettrotensile venisse utilizzato tuttavia per altri impieghi, con accessori e utensili da innesto differenti oppure con manutenzione insufficiente, il livello di vibrazioni può differire. Questo può aumentare sensibilmente la sollecitazione da vibrazioni per l'intero periodo di tempo operativo.

Per una valutazione precisa della sollecitazione da vibrazioni bisognerebbe considerare anche i tempi in cui l'apparecchio è spento oppure è acceso ma non è utilizzato effettivamente. Questo può ridurre chiaramente la sollecitazione da vibrazioni per l'intero periodo operativo.

Adottare misure di sicurezza supplementari per la protezione dell'operatore dall'effetto delle vibrazioni come p.es.: manutenzione dell'elettrotensile e degli accessori, mani calde, organizzazione dello svolgimento del lavoro.



Dichiarazione di conformità

Dichiariamo sotto la nostra piena responsabilità che il prodotto descritto nella sezione «Dati tecnici» è conforme a tutte le disposizioni pertinenti delle Direttive 2011/65/UE, 2014/30/UE, 2006/42/CE e alle relative modifiche, nonché alle seguenti Normative: EN 60745-1, EN 60745-2-4.

Fascicolo tecnico (2006/42/CE) presso:

Robert Bosch GmbH, PT/ETM9,
70764 Leinfelden-Echterdingen, GERMANY

Henk Becker Helmut Heinzelmann
Executive Vice President Head of Product Certification
Engineering PT/ETM9

PPA
 i.V. 





Robert Bosch GmbH, Power Tools Division
70764 Leinfelden-Echterdingen, GERMANY
Leinfelden, 29.04.2014

Montaggio

Cambio degli utensili

- ▶ **Prima di qualunque intervento sull'elettrotensile estrarre la spina di rete dalla presa.**
- ▶ **Durante il cambio degli utensili portare guanti di protezione.** Toccando l'accessorio esiste pericolo di lesioni.

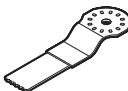
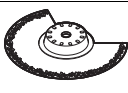
42 | Italiano

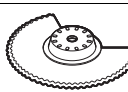
Utensile accessorio	Materiale	Applicazione
 Lama per tagli dal centro HCS legno	Legname, plastiche morbide	Tagli troncati e profondi tagli dal centro; anche per tagli vicino ai bordi, negli angoli e settori difficilmente accessibili; esempio: taglio stretto dal centro in legno massivo per il montaggio di una griglia di ventilazione
 Lame per tagli dal centro HCS legno	Legname, plastiche morbide	Tagli troncati e tagli dal centro più piccoli; esempio: fessure nei mobili per collegamenti di cavi
 Lame bimetalliche per tagli dal centro metallo	Metallo (p. es. chiodi non temprati, viti, profili piccoli), metalli non ferrosi	Tagli troncati e tagli dal centro più piccoli; esempio: accorciare profili stretti, tranciatura di elementi di fissaggio come grappe
 Lama a settori riportati scanalata HM	Fughe di cemento, piastrelle da parete morbide, plastiche rinforzate con fibra di vetro ed altri materiali abrasivi	Taglio e tranciatura in settore vicino al bordo, negli angoli o settori difficilmente accessibili; esempio: rimuovere le fughe tra le piastrelle da parete per lavori di riparazione, tagliare cavità in piastrelle, pannelli di gesso o plastiche
 Piastra a delta scanalata HM	Malta, resti di calcestruzzo, legno, materiali abrasivi	Raspatura e levigatura su fondo duro; esempio: rimuovere malta o colla per piastrelle (p. es. in caso di sostituzione di piastrelle danneggiate)
 Raschietto, rigido	Tappezzeria, rivestimenti	Raschiatura su fondo duro; esempio: rimozione di colla per moquette e piastrelle
 Lama ondulata a settori riportati bimetallica	Materiale isolante, pannelli isolanti, pannelli per pavimento, pannelli isolanti anti-calpestio, cartone, moquette, gomma, pelle	Taglio di materiali morbidi

Montaggio/sostituzione dell'utensile accessorio

Togliere, se necessario, un accessorio già montato.

Per la rimozione dell'utensile accessorio, allentare con l'ausilio della chiave per vite a esagono cavo **8** la vite **7** e togliere l'utensile.

Applicare l'utensile accessorio (p. es. la lama per tagli dal centro **6**) sul mandrino portautensile **5** in modo che le rientranze dell'utensile scattino in posizione sulle camme del mandrino portautensile.

Per una posizione di lavoro sicura e poco faticosa, gli utensili accessori possono essere applicati sul mandrino portautensile in posizioni di arresto a scelta. Applicare l'utensile in modo che la piegatura a gomito sia rivolta verso il basso (incisione sull'utensile leggibile dall'alto, vedi figura sulla pagina grafica).

Fissare l'utensile accessorio con la vite **7**. Serrare bene la vite **7** con la chiave per vite ad esagono cavo **8**.

► **Controllare la sede fissa dell'utensile ad innesto.** Utensili ad innesto fissati in modo errato oppure non sicuro possono allentarsi durante il funzionamento e diventare pericolosi.

Montaggio e regolazione della guida di profondità

La guida di profondità **11** può essere utilizzata nei lavori con lame a settori riportati, lame a settori riportati scanalate e lame a segmenti.

Togliere, se necessario, un accessorio già montato.

Spingere la guida di profondità **11** fino all'arresto e, con il lato con la scritta rivolto verso l'alto passando sopra il mandrino portautensile **5**, sulla testata ingranaggi dell'elettroautensile.

La guida di profondità è prevista per le seguenti profondità di taglio:

- Con lame a settori riportati ACZ 85 .. con diametro 85 mm: Profondità di taglio 8 mm, 10 mm, 12 mm e 14 mm (indicazione sulla guida di profondità a caratteri grandi e senza parentesi).
- Con lame a settori riportati ACZ 100 .. con diametro 100 mm: Profondità di taglio 14 mm, 16 mm, 18 mm e 20 mm (indicazione sulla guida di profondità a caratteri piccoli e in parentesi).

Utilizzare la lama a segmenti adatta per la profondità di taglio desiderata. Spingere la guida di profondità **11** dal portautensile **5** in direzione dell'utensile, fino a quando è possibile ruotarla liberamente. Ruotare la guida di profondità **11** in modo tale che la profondità di taglio desiderata sia al di sopra della sezione della lama con la quale si effettua il taglio. Spingere

nuovamente la guida di profondità **11** fino a battuta sulla testata ingranaggi dell'elettrotensile.

Rimuovere la guida di profondità **11** per tutte le altre profondità di taglio e per il lavoro con altri accessori. Per effettuare questa operazione rimuovere l'accessorio e togliere la guida di profondità della testata ingranaggi.

Applicazione/sostituzione del foglio abrasivo sul platorello abrasivo

Il platorello abrasivo **9** è dotato di un fissaggio a strappo in modo che i fogli abrasivi con fissaggio a strappo possano essere applicati in modo veloce e semplice.

Dare colpi sul fissaggio a strappo del platorello abrasivo **9** prima di applicarvi il foglio abrasivo **10** in modo da permettere un'ottimale adesione.

Mettere a livello il foglio abrasivo **10** su di un lato della piastra di levigatura **9**, successivamente applicare il foglio abrasivo sulla piastra di levigatura e premere bene saldamente.

Per poter garantire un'ottimale aspirazione della polvere, accertarsi che i fori nel foglio abrasivo combacino con quelli sul platorello abrasivo.

Per rimuovere il foglio abrasivo **10** afferrarne una punta e staccarla dal platorello abrasivo **9**.

È possibile utilizzare tutti i fogli abrasivi, velli lucidatori e velli detergenti della Serie Delta 93 mm del programma accessori Bosch.

Accessori di levigatura come velli abrasivi/feltri di lucidatura vengono fissati sulla piastra di levigatura procedendo allo stesso modo.

Scelta del foglio abrasivo

A seconda del materiale in lavorazione ed in funzione del livello di levigatura della superficie che si vuole raggiungere, si hanno a disposizione fogli abrasivi di diversa qualità:

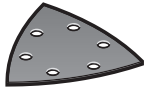
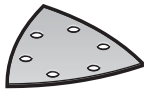
Foglio abrasivo	Materiale	Applicazione	Grana	
 Qualità rossa	- Tutti i materiali di legno (p. es. legno duro, legno dolce, pannelli di masonite, pannelli da costruzione) - Materiali metallici	Per una prelevigatura p. es. di travi e tavole ruvide e non piallate	grossa	40 60
		Per levigatura in piano e per correggere piccole superfici non perfettamente piane	media	80 100 120
		Per la levigatura finale e la microlevigatura del legno	fine	180 240 320 400
 Qualità bianca	- Colore - Vernice - Stucco - Fondo	Per rimozione di vernice	grossa	40 60
		Per la levigatura di colore preverniciato (p. es. rimozione di righe del pennello, gocce di colore e gocce di vernice seccate)	media	80 100 120
		Per la levigatura finale di materiali di fondo prima della verniciatura	fine	180 240 320

Aspirazione polvere/aspirazione trucioli

► Polveri e materiali come vernici contenenti piombo, alcuni tipi di legname, minerali e metalli possono essere dannosi per la salute. Il contatto oppure l'inalazione delle polveri possono causare reazioni allergiche e/o malattie delle vie respiratorie dell'operatore oppure delle persone che si trovano nelle vicinanze.

Determinate polveri come polvere da legname di faggio o di quercia sono considerate cancerogene, in modo particolare insieme ad additivi per il trattamento del legname (cromato, protezione per legno). Materiale contenente amianto deve essere lavorato esclusivamente da personale specializzato.

- Utilizzare possibilmente un'aspirazione polvere adatta per il materiale.
- Provvedere per una buona aerazione del posto di lavoro.
- Si consiglia di portare una mascherina protettiva con classe di filtraggio P2.

Osservare le norme in vigore nel Vostro paese per i materiali da lavorare.

► **Evitare accumuli di polvere sul posto di lavoro.** Le polveri si possono incendiare facilmente.

Collegamento dell'aspirazione polvere (vedi figura A)

Il dispositivo di aspirazione polvere **16** è destinato esclusivamente per lavori con la piastra di levigatura **9**, in combinazione con altri accessori lo stesso non è di alcuna utilità.

Per la levigatura collegare sempre un'aspirazione della polvere.

Per il montaggio del dispositivo di aspirazione polvere **16** (accessorio) rimuovere l'accessorio e la guida di profondità **11**.

Spingere il dispositivo di aspirazione polvere **16** fino all'arresto, passando sopra al mandrino portautensile **5**, sulla testata ingranaggi dell'elettrotensile. Inserire la vite di fissaggio **15** nella relativa rientranza sulla carcassa. Per bloccare la vite ruotarla in posizione .

44 | Italiano

Prestare attenzione affinché l'anello di feltro **17** non sia danneggiato e sia applicato ermeticamente alla piastra di levigatura **9**. Sostituire immediatamente un anello di feltro danneggiato.

Inserire un tubo di aspirazione **13** (accessorio opzionale) sul montante di aspirazione **14**. Collegare il tubo di aspirazione **13** con un aspirapolvere (accessorio opzionale).

Una vista generale relativa all'attacco ad aspirapolveri differenti è riportata sulla pagina con la rappresentazione grafica.

L'aspirapolvere deve essere adatto per il materiale da lavorare. Utilizzare un aspiratore speciale per l'aspirazione di polveri particolarmente nocive per la salute, cancerogene oppure polveri asciutte.

Per la rimozione del dispositivo di aspirazione polvere **16** ruotare la vite di fissaggio **15** in posizione  e togliere il dispositivo di aspirazione polvere dalla testata ingranaggi dell'elettrotensile.

Uso

Messa in funzione

- **Osservare la tensione di rete!** La tensione riportata sulla targhetta di identificazione dell'elettrotensile deve corrispondere alla tensione della rete elettrica di alimentazione.

Accendere/spgnere

Per **accendere** l'elettrotensile, spingere l'interruttore di avvio/arresto **1** in avanti in modo che sull'interruttore si veda «1».

Per **spgnere** l'elettrotensile, spingere l'interruttore di avvio/arresto **1** all'indietro in modo che sull'interruttore si veda «0».

Per risparmiare energia accendere l'elettrotensile solo se lo stesso viene utilizzato.

Preselezione della frequenza di oscillazione

Tramite la rotellina per la preselezione del numero di oscillazioni **2** è possibile preselezionare la frequenza di oscillazione richiesta anche in fase di funzionamento.

Il numero di oscillazioni necessario dipende dal tipo di materiale in lavorazione e dalle specifiche condizioni operative e può essere dunque determinato a seconda del caso eseguendo delle prove pratiche.

In caso di lavori di taglio, tranciatura e levigatura di materiali duri come ad es. legno o metallo si consiglia l'impiego dei livelli di numero di oscillazioni «6», in caso di materiali morbidi come ad es. plastica il livello di numero di oscillazioni «4».

Indicazioni operative

- **Prima di posare l'elettrotensile, attendere sempre fino a quando si sarà fermato completamente.**
- **Prima di qualunque intervento sull'elettrotensile estrarre la spina di rete dalla presa.**

Nota bene: Tenendo chiuse durante il lavoro le prese di ventilazione **3** dell'elettrotensile, viene ridotta la durata dell'elettrotensile stesso.

Durante il lavoro con utensili HCS prestare attenzione affinché il rivestimento dell'utensile non venga danneggiato.

Principio operativo

Tramite l'azionamento oscillante, l'elettrotensile oscilla fino a 21 000 volte al minuto per 2,8°. Questo consente lavori precisi in uno spazio ristretto.



Lavorare con una pressione scarsa ed uniforme altrimenti peggiora la prestazione operativa e l'accessorio può bloccarsi.



Durante il lavoro muovere avanti ed indietro l'elettrotensile affinché l'accessorio non si riscaldi troppo e non si blocchi.

Tagli

- **Utilizzare esclusivamente lame integre ed in perfette condizioni.** Lame deformate oppure non affilate possono rompersi, influenzare negativamente il taglio oppure causare un contraccolpo.
- **In caso di lavori di taglio di materiali leggeri da costruzione, rispettare le vigenti norme legislative e le raccomandazioni della casa costruttrice del materiale.**
- **Seguendo il procedimento di taglio dal centro possono essere lavorati solo materiali teneri con legno, lastre di carton gesso o simili!**

Prima di tagliare con lame HCS nel legno, pannelli di masonite, materiali da costruzione ecc. controllare gli stessi in merito a corpi estranei come chiodi, viti o altro. Eventualmente rimuovere i corpi estranei oppure utilizzare lame bimetalliche.

Tranciatura

Nota bene: Durante la tranciatura di piastrelle da parete tenere presente che gli utensili, in caso di uso di lunga durata, sono sottoposti ad una usura elevata.

Levigatura

La capacità di asportazione e la micrografia vengono determinate essenzialmente dalla scelta del foglio abrasivo, dal livello di numero di oscillazioni preselezionato e dalla pressione di contatto.

Soltanto fogli abrasivi in perfetto stato possono garantire buone prestazioni abrasive e non sottopongono l'elettrotensile a sforzi eccessivi.

Per aumentare la durata dei fogli abrasivi avere sempre cura di esercitare una pressione uniforme.

Un eccessivo aumento della pressione esercitata non comporta una più alta prestazione abrasiva ma provoca una maggiore usura dell'elettrotensile e del foglio abrasivo.

Per poter levigare con precisione angoli, spigoli e punti difficilmente accessibili è possibile anche lavorare soltanto con la punta oppure con uno spigolo della piastra di levigatura.

In caso di levigatura di precisione, il foglio abrasivo può riscaldarsi notevolmente. Ridurre il numero di oscillazioni e la pressione di contatto e lasciare raffreddare regolarmente il foglio abrasivo.

Una volta utilizzato un foglio abrasivo per la lavorazione del metallo non utilizzarlo più per altri materiali.

Utilizzare esclusivamente accessori di levigatura originali Bosch.

Per la levigatura collegare sempre un'aspirazione della polvere.

Raschiatura

Per la raschiatura selezionare un alto livello di numero di oscillazioni.

Lavorare su un fondo morbido (p. es. legno) con un angolo piatto e con scarsa pressione di contatto. Altrimenti la spatola può tagliare nel fondo.

Manutenzione ed assistenza

Manutenzione e pulizia

- ▶ **Prima di qualunque intervento sull'elettro utensile estrarre la spina di rete dalla presa.**
- ▶ **Per poter garantire buone e sicure operazioni di lavoro, tenere sempre puliti l'elettro utensile e le prese di ventilazione.**

Pulire regolarmente con una spazzola metallica gli accessori scanalati (accessori).

Qualora si rendesse necessaria una sostituzione del cavo di collegamento, la stessa deve essere effettuata dalla Bosch oppure da un centro di assistenza clienti autorizzato per elettro utensili Bosch per evitare pericoli per la sicurezza.

Assistenza clienti e consulenza impieghi

Il servizio di assistenza risponde alle Vostre domande relative alla riparazione ed alla manutenzione del Vostro prodotto nonché concernenti le parti di ricambio. Disegni in vista esplosa ed informazioni relative alle parti di ricambio sono consultabili anche sul sito:

www.bosch-pt.com

Il team Bosch che si occupa della consulenza impieghi vi aiuterà in caso di domande relative ai nostri prodotti ed ai loro accessori.

In caso di richieste o di ordinazione di pezzi di ricambio, comunicare sempre il codice prodotto a 10 cifre riportato sulla targhetta di fabbricazione dell'elettro utensile!

Italia

Officina Elettro utensili
Robert Bosch S.p.A.
Corso Europa, ang. Via Trieste 20
20020 LAINATE (MI)
Tel.: (02) 3696 2663
Fax: (02) 3696 2662
Fax: (02) 3696 8677
E-Mail: officina.elettro utensili@it.bosch.com

Svizzera

Sul sito www.bosch-pt.com/ch/it è possibile ordinare direttamente on-line i ricambi.
Tel.: (044) 8471513
Fax: (044) 8471553
E-Mail: AfterSales.Service@de.bosch.com

Smaltimento

Avviare ad un riciclaggio rispettoso dell'ambiente gli imballaggi, gli elettro utensili e gli accessori dismessi.

Non gettare elettro utensili dismessi tra i rifiuti domestici!

Solo per i Paesi della CE:



Conformemente alla direttiva europea 2012/19/UE sui rifiuti di apparecchiature elettriche ed elettroniche ed all'attuazione del recepimento nel diritto nazionale, gli elettro utensili diventati inservibili devono essere raccolti separatamente ed essere inviati ad una riutilizzazione ecologica.

Con ogni riserva di modifiche tecniche.

Nederlands

Veiligheidsvoorschriften

Algemene veiligheids waarschuwingen voor elektrische gereedschappen

WAARSCHUWING Lees alle veiligheids waarschuwingen en alle voor-

schriften. Als de waarschuwingen en voorschriften niet worden opgevolgd, kan dit een elektrische schok, brand of ernstig letsel tot gevolg hebben.

Bewaar alle waarschuwingen en voorschriften voor toekomstig gebruik.

Het in de waarschuwingen gebruikte begrip „elektrisch gereedschap” heeft betrekking op elektrische gereedschappen voor gebruik op het stroomnet (met netsnoer) en op elektrische gereedschappen voor gebruik met een accu (zonder netsnoer).

Veiligheid van de werkomgeving

- ▶ **Houd uw werkomgeving schoon en goed verlicht.** Een rommelige of onverlichte werkomgeving kan tot ongevallen leiden.
- ▶ **Werk met het elektrische gereedschap niet in een omgeving met explosiegevaar waarin zich brandbare vloeistoffen, brandbare gassen of brandbaar stof bevinden.** Elektrische gereedschappen veroorzaken vonken die het stof of de dampen tot ontsteking kunnen brengen.
- ▶ **Houd kinderen en andere personen tijdens het gebruik van het elektrische gereedschap uit de buurt.** Wanneer u wordt afgeleid, kunt u de controle over het gereedschap verliezen.

Elektrische veiligheid

- ▶ **De aansluitstekker van het elektrische gereedschap moet in het stopcontact passen. De stekker mag in geen geval worden veranderd. Gebruik geen adapterstekkers in combinatie met geaarde elektrische gereedschappen.** Onveranderde stekkers en passende stopcontacten beperken het risico van een elektrische schok.

46 | Nederlands

- ▶ **Voorkom aanraking van het lichaam met geaarde oppervlakken, bijvoorbeeld van buizen, verwarmingen, fornuizen en koelkasten.** Er bestaat een verhoogd risico door een elektrische schok wanneer uw lichaam geaard is.
- ▶ **Houd het gereedschap uit de buurt van regen en vocht.** Het binnendringen van water in het elektrische gereedschap vergroot het risico van een elektrische schok.
- ▶ **Gebruik de kabel niet voor een verkeerd doel, om het elektrische gereedschap te dragen of op te hangen of om de stekker uit het stopcontact te trekken. Houd de kabel uit de buurt van hitte, olie, scherpe randen en bewegende gereedschapsdelen.** Beschadigde of in de war geraakte kabels vergroten het risico van een elektrische schok.
- ▶ **Wanneer u buitenshuis met elektrisch gereedschap werkt, dient u alleen verlengkabels te gebruiken die voor gebruik buitenshuis zijn goedgekeurd.** Het gebruik van een voor gebruik buitenshuis geschikte verlengkabel beperkt het risico van een elektrische schok.
- ▶ **Als het gebruik van het elektrische gereedschap in een vochtige omgeving onvermijdelijk is, dient u een aardlekschakelaar te gebruiken.** Het gebruik van een aardlekschakelaar vermindert het risico van een elektrische schok.

Veiligheid van personen

- ▶ **Wees alert, let goed op wat u doet en ga met verstand te werk bij het gebruik van het elektrische gereedschap.** Gebruik geen elektrisch gereedschap wanneer u moe bent of onder invloed staat van drugs, alcohol of medicijnen. Een moment van onoplettendheid bij het gebruik van het elektrische gereedschap kan tot ernstige verwondingen leiden.
- ▶ **Draag persoonlijke beschermende uitrusting. Draag altijd een veiligheidsbril.** Het dragen van persoonlijke beschermende uitrusting zoals een stofmasker, slipvast werkschoenen, een veiligheidshelm of gehoorbescherming, afhankelijk van de aard en het gebruik van het elektrische gereedschap, vermindert het risico van verwondingen.
- ▶ **Voorkom per ongeluk inschakelen. Controleer dat het elektrische gereedschap uitgeschakeld is voordat u de stekker in het stopcontact steekt of de accu aansluit en voordat u het gereedschap oppakt of draagt.** Wanneer u bij het dragen van het elektrische gereedschap uw vinger aan de schakelaar hebt of wanneer u het gereedschap ingeschakeld op de stroomvoorziening aansluit, kan dit tot ongevallen leiden.
- ▶ **Verwijder instelgereedschappen of schroef sleutels voordat u het elektrische gereedschap inschakelt.** Een instelgereedschap of sleutel in een draaiend deel van het gereedschap kan tot verwondingen leiden.
- ▶ **Voorkom een onevenwichtige lichaamshouding. Zorg ervoor dat u stevig staat en steeds in evenwicht blijft.** Daardoor kunt u het elektrische gereedschap in onverwachte situaties beter onder controle houden.
- ▶ **Draag geschikte kleding. Draag geen loshangende kleding of sieraden. Houd haren, kleding en handschoe-**

nen uit de buurt van bewegende delen. Loshangende kleding, lange haren en sieraden kunnen door bewegende delen worden meegenomen.

- ▶ **Wanneer stofzuigings- of stofopvangvoorzieningen kunnen worden gemonteerd, dient u zich ervan te verzekeren dat deze zijn aangesloten en juist worden gebruikt.** Het gebruik van een stofzuiging beperkt het gevaar door stof.

Zorgvuldige omgang met en zorgvuldig gebruik van elektrische gereedschappen

- ▶ **Overbelast het gereedschap niet. Gebruik voor uw werkzaamheden het daarvoor bestemde elektrische gereedschap.** Met het passende elektrische gereedschap werkt u beter en veiliger binnen het aangegeven capaciteitsbereik.
- ▶ **Gebruik geen elektrisch gereedschap waarvan de schakelaar defect is.** Elektrisch gereedschap dat niet meer kan worden in- of uitgeschakeld, is gevaarlijk en moet worden gerepareerd.
- ▶ **Trek de stekker uit het stopcontact of neem de accu uit het elektrische gereedschap voordat u het gereedschap instelt, toebehoren wisselt of het gereedschap weglegt.** Deze voorzorgsmaatregel voorkomt onbedoeld starten van het elektrische gereedschap.
- ▶ **Bewaar niet-gebruikte elektrische gereedschappen buiten bereik van kinderen. Laat het gereedschap niet gebruiken door personen die er niet mee vertrouwd zijn en deze aanwijzingen niet hebben gelezen.** Elektrische gereedschappen zijn gevaarlijk wanneer deze door onervaren personen worden gebruikt.
- ▶ **Verzorg het elektrische gereedschap zorgvuldig. Controleer of bewegende delen van het gereedschap correct functioneren en niet vastklemmen en of onderdelen zodanig gebroken of beschadigd zijn dat de werking van het elektrische gereedschap nadelig wordt beïnvloed. Laat deze beschadigde onderdelen voor het gebruik repareren.** Veel ongevallen hebben hun oorzaak in slecht onderhouden elektrische gereedschappen.
- ▶ **Houd snijdende inzetgereedschappen scherp en schoon.** Zorgvuldig onderhouden snijdende inzetgereedschappen met scherpe snijkanten klemmen minder snel vast en zijn gemakkelijker te geleiden.
- ▶ **Gebruik elektrisch gereedschap, toebehoren, inzetgereedschappen en dergelijke volgens deze aanwijzingen. Let daarbij op de arbeidsomstandigheden en de uit te voeren werkzaamheden.** Het gebruik van elektrische gereedschappen voor andere dan de voorziene toepassingen kan tot gevaarlijke situaties leiden.

Service

- ▶ **Laat het elektrische gereedschap alleen repareren door gekwalificeerd en vakkundig personeel en alleen met originele vervangingsonderdelen.** Daarmee wordt gewaarborgd dat de veiligheid van het gereedschap in stand blijft.

Veiligheidsvoorschriften voor multifunctionele gereedschappen

- ▶ **Houd het gereedschap aan de geïsoleerde greepvlakken vast als u werkzaamheden uitvoert waarbij het inzetgereedschap verborgen stroomleidingen of de eigen stroomkabel kan raken.** Contact met een onder spanning staande leiding kan ook metalen delen van het gereedschap onder spanning zetten en tot een elektrische schok leiden.
- ▶ **Gebruik het elektrische gereedschap alleen voor droog schuren.** Het binnendringen van water in het elektrische gereedschap vergroot het risico van een elektrische schok.
- ▶ **Let op, brandgevaar! Voorkom oververhitting van het te schuren materiaal en de schuurmachine. Maak voor onderbrekingen van de werkzaamheden altijd de stofzak leeg.** Schuurstof in stofzak, microfilter, papieren stofzak (filterzak of filter van de stofzuiger) kan zelf ontbranden onder ongunstige omstandigheden, bijvoorbeeld wegvliegende vonken bij het schuren van metalen. Bijzonder gevaar bestaat als het schuurstof vermengd is met resten lak, polyurethaan of andere chemische stoffen en het schuurmateriaal na langdurige werkzaamheden heet is.
- ▶ **Houd uw handen uit de buurt van de plaats waar wordt gezaagd. Grijp niet onder het werkstuk.** Bij aanraking van het zaagblad bestaat verwondingsgevaar.
- ▶ **Gebruik een geschikt detectieapparaat om verborgen stroom-, gas- of waterleidingen op te sporen of raadpleeg het plaatselijke energie- of waterleidingbedrijf.** Contact met elektrische leidingen kan tot brand of een elektrische schok leiden. Beschadiging van een gasleiding kan tot een explosie leiden. Breuk van een waterleiding veroorzaakt materiële schade en kan een elektrische schok veroorzaken.
- ▶ **Houd het elektrische gereedschap tijdens de werkzaamheden stevig met beide handen vast en zorg ervoor dat u stevig staat.** Het elektrische gereedschap wordt met twee handen veiliger geleid.
- ▶ **Zet het werkstuk vast.** Een met spanvoorzieningen of een bankschroef vastgehouden werkstuk wordt beter vastgehouden dan u met uw hand kunt doen.
- ▶ **Draag werkhandschoenen bij het wisselen van de inzetgereedschappen.** Inzetgereedschappen worden warm bij langdurig gebruik.
- ▶ **Krab geen natgemaakte materialen (zoals behang) af en krab niet op een vochtige ondergrond.** Het binnendringen van water in het elektrische gereedschap vergroot de kans op een elektrische schok.
- ▶ **Behandel het te bewerken oppervlak niet met oplosmiddelhoudende vloeistoffen.** Door de verwarming van de materialen bij het afkrabben kunnen giftige dampen ontstaan.
- ▶ **Wees bij de omgang met krabbers en messen bijzonder voorzichtig.** De inzetgereedschappen zijn zeer scherp. Er bestaat verwondingsgevaar.

Product- en vermogensbeschrijving



Lees alle veiligheidswaarschuwingen en alle voorschriften. Als de waarschuwingen en voorschriften niet worden opgevolgd, kan dit een elektrische schok, brand of ernstig letsel tot gevolg hebben.

Gebruik volgens bestemming

Het elektrische gereedschap is bestemd voor het zagen en doorslijpen van houtmaterialen, kunststof, gips, non-ferrometalen en bevestigingselementen (zoals ongeharde nagels en nieten). Het is eveneens geschikt voor het bewerken van zachte wandtegels en voor het droog schuren en afkrabben van kleine oppervlakken. Het is bij uitstek geschikt voor werkzaamheden langs opstaande en aansluitende randen. Het elektrische gereedschap mag uitsluitend met Bosch-toebehoren worden gebruikt.

Afgebeelde componenten

De componenten zijn genummerd zoals op de afbeelding van het elektrische gereedschap op de pagina met afbeeldingen.

- 1 Aan/uit-schakelaar
- 2 Stelwiel vooraf instelbaar aantal schuurbewegingen
- 3 Ventilatieopeningen
- 4 Handgreep (geïsoleerd greepvlak)
- 5 Gereedschapopname
- 6 Zaagblad voor invallend zagen
- 7 Spanschroef met ring
- 8 Inbussleutel
- 9 Schuurplateau
- 10 Schuurblad
- 11 Diepteaanslag
- 12 Segmentzaagblad
- 13 Afzuigslang*
- 14 Afzuigaansluiting*
- 15 Bevestigingsschroef van de stofafzuiging*
- 16 Stofafzuiging*
- 17 Viltring van stofafzuiging*

* Niet elk afgebeeld en beschreven toebehoren wordt standaard meegeleverd. Het volledige toebehoren vindt u in ons toebehorenprogramma.

Technische gegevens

Multifunctioneel gereedschap	PMF 190 E	
Productnummer	3 603 A00 5..	
Vooraf instelbaar aantal schuurbewegingen	●	
Opgenomen vermogen	W	190
Afgegeven vermogen	W	89
Onbelast toerental n_0	min ⁻¹	15 000 – 21 000
Oscillatiehoek links/rechts	°	1,4
Gewicht volgens EPTA-Procedure 01/2003	kg	1,2
Isolatieklasse	□/II	

De gegevens gelden voor nominale spanningen [U] 230 V. Bij afwijken van de spanningen en bij per land verschillende uitvoeringen kunnen deze gegevens afwijken.

48 | Nederlands

Informatie over geluid en trillingen

Geluidsemisiewaarden vastgesteld volgens EN 60745-2-4.

Het A-gewogen geluidsniveau van het gereedschap bedraagt kenmerkend: geluidsdruk niveau 86 dB(A); geluidsvermogen niveau 97 dB(A). Onzekerheid K = 3 dB.

Draag een gehoorbescherming.

Totale trillingswaarden a_h (vectorsom van drie richtingen) en onzekerheid K bepaald volgens EN 60745:

schuren: $a_h = 3,5 \text{ m/s}^2$, $K = 1,5 \text{ m/s}^2$

zagen met zaagblad voor invallend zagen: $a_h = 12,5 \text{ m/s}^2$, $K = 1,5 \text{ m/s}^2$

zagen met segmentzaagblad: $a_h = 14 \text{ m/s}^2$, $K = 2,5 \text{ m/s}^2$

afkrabben: $a_h = 12 \text{ m/s}^2$, $K = 1,5 \text{ m/s}^2$.

Het in deze gebruiksaanwijzing vermelde trillingsniveau is gemeten met een volgens EN 60745 genormeerde meetmethode en kan worden gebruikt om elektrische gereedschappen met elkaar te vergelijken. Het is ook geschikt voor een voorlopige inschatting van de trillingsbelasting.

Het aangegeven trillingsniveau representeert de voornaamste toepassingen van het elektrische gereedschap. Als echter het elektrische gereedschap wordt gebruikt voor andere toepassingen, met verschillende accessoires, met afwijkende inzetgereedschappen of onvoldoende onderhoud, kan het trillingsniveau afwijken. Dit kan de trillingsbelasting gedurende de gehele arbeidsperiode duidelijk verhogen.

Voor een nauwkeurige schatting van de trillingsbelasting moet ook rekening worden gehouden met de tijd waarin het gereedschap uitgeschakeld is, of waarin het gereedschap wel loopt, maar niet werkelijk wordt gebruikt. Dit kan de trillingsbelasting gedurende de gehele arbeidsperiode duidelijk verminderen.

Leg aanvullende veiligheidsmaatregelen ter bescherming van de bediener tegen het effect van trillingen vast, zoals: Onder-

Inzetgereedschap kiezen

De volgende tabel geeft voorbeelden voor inzetgereedschappen. Meer inzetgereedschappen vindt u in het omvangrijke Bosch-toebehorenprogramma.

Inzetgereedschap	Materiaal	Gebruik
 Bimetaalsegment-zaagblad	Houtmaterialen, kunststof, non-ferrometalen	Afkorten en invallend zagen; ook voor zaagwerkzaamheden tot aan opstaande randen, in hoeken en op moeilijk bereikbare plaatsen; voorbeeld: reeds geïnstalleerde vloerplinten of deurkozijnen inkorten, invallend zagen bij het aanpassen van vloerpanelen
 Schuurplateau voor schuurbladen serie Delta 93 mm	Afhankelijk van schuurblad	Schuren van oppervlakken aan randen, in hoeken of op moeilijk bereikbare plaatsen; afhankelijk van schuurblad bijv. schuren van hout, verf, lak of steen
 HCS-zaagblad voor invallend zagen in hout	Houtmaterialen, zachte kunststoffen	Afkorten en diep invallend zagen; ook voor zaagwerkzaamheden tot aan opstaande randen, in hoeken en op moeilijk bereikbare plaatsen; voorbeeld: invallend zagen met smalle zaaglijn in massief hout voor de inbouw van een ventilatierooster
 HCS-zaagbladen voor invallend zagen in hout	Houtmaterialen, zachte kunststoffen	Kleine stukjes afkorten en invallend zagen; voorbeeld: uitsparingen in meubels voor kabelansluitingen

houd van elektrische gereedschappen en inzetgereedschappen, warm houden van de handen, organisatie van het arbeidsproces.



Conformiteitsverklaring 

We verklaren op onze verantwoordelijkheid dat het onder „Technische gegevens” beschreven product aan alle desbetreffende bepalingen van de richtlijnen 2011/65/EU, 2014/30/EU, 2006/42/EG inclusief van de wijzigingen ervan voldoet en met de volgende normen overeenstemt EN 60745-1, EN 60745-2-4.

Technisch dossier (2006/42/EG) bij:

Robert Bosch GmbH, PT/ETM9,
70764 Leinfelden-Echterdingen, GERMANY





Henk Becker	Helmut Heinzelmann
Executive Vice President	Head of Product Certification
Engineering	PT/ETM9

TPA
 i.v. 

Robert Bosch GmbH, Power Tools Division
70764 Leinfelden-Echterdingen, GERMANY
Leinfelden, 29.04.2014

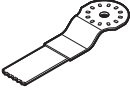
Montage**Inzetgereedschap wisselen**

- ▶ **Trek altijd voor werkzaamheden aan het elektrische gereedschap de stekker uit het stopcontact.**
- ▶ **Draag werkhandschoenen bij het wisselen van inzetgereedschap.** Bij het aanraken van de inzetgereedschappen bestaat verwondingsgevaar.

Inzetgereedschap	Materiaal	Gebruik
 Bimetaalzaagbladen voor invallend zagen in metaal	Metaal (bijv. ongeharde spijkers, schroeven, kleine profielen) en non-ferrometalen	Kleine stukjes afkorten en invallend zagen; voorbeeld: smalle profielen inkorten, afkorten van bevestigingselementen zoals klemmen
 HM-riff-segment-zaagblad	Cementvoegen, zachte wandtegels, glasvezelversterkte kunststoffen en andere abrasieve materialen	Zagen en afkorten tot aan opstaande randen, in hoeken en op moeilijk bereikbare plaatsen; voorbeeld: voegen tussen wandtegels voor renovatiewerkzaamheden verwijderen, uitsparingen in tegels, gipsplaten of kunststoffen maken
 HM-riff-deltaplaat	Mortel, betonresten, hout en abrasieve materialen	Raspen en schuren op harde ondergrond; voorbeeld: mortel of tegellijm verwijderen (bijv. bij vervangen van beschadigde tegels)
 Krabber, stijf	Tapijt en vloerbedekking	Schaven op harde ondergrond; voorbeeld: verwijderen van tapijt- en tegellijm
 Bimetaal-segmentassijpmes	Isolatiemateriaal, isolatieplaat, vloerplaat, geluidwerende isolatieplaat, karton, tapijt, rubber, leer	Afsnijden van zachte materialen

Inzetgereedschap monteren of vervangen

Verwijder indien nodig een reeds gemonteerd inzetgereedschap.

Als u het inzetgereedschap wilt verwijderen, draait u met de inbussleutel **8** de schroef **7** los en verwijdert u het inzetgereedschap.

Zet het inzetgereedschap (bijv. zaagblad voor invallend zagen **6**) zodanig op de gereedschapopname **5** dat de uitsparingen van het gereedschap op de nokken van de gereedschapopname vastklikken.

Voor een veilige werkhouding zonder vermoeidheid kunt u de inzetgereedschappen in willekeurige rasterposities op de gereedschapopname plaatsen. Zet het inzetgereedschap zodanig neer dat de buiging naar beneden wijst (opschrift op inzetgereedschap van boven leesbaar, zie afbeelding op de pagina met afbeeldingen).

Bevestig het inzetgereedschap met de schroef **7**. Draai de schroef **7** met de inbussleutel **8** goed vast.

► **Controleer of het inzetgereedschap stevig vastzit.** Verkeerd of niet stevig bevestigde inzetgereedschappen kunnen tijdens het gebruik losraken en kunnen u in gevaar brengen.

Diepte aanslag monteren en instellen

De diepte aanslag **11** kan worden gebruikt bij het werken met segmentzaagbladen, riff-segmentzaagbladen en segmentmessen.

Verwijder indien nodig een reeds gemonteerd inzetgereedschap.

Schuif de diepte aanslag **11** tot deze niet meer verder kan en met de zijde met het opschrift naar boven over de gereedschapopname **5** heen op de voorkant van het elektrische gereedschap.

De diepte aanslag is voorzien voor de volgende zaagdiepten:

- Met segmentzaagbladen ACZ 85 .. met diameters 85 mm: Zaagdiepten 8 mm, 10 mm, 12 mm en 14 mm (aanduiding op de diepte aanslag in grote letters en zonder haakjes).
- Met segmentzaagbladen ACZ 100 .. met diameters 100 mm: Zaagdiepten 14 mm, 16 mm, 18 mm en 20 mm (aanduiding op de diepte aanslag in kleine letters en tussen haakjes).

Plaats het passende segmentzaagblad voor de gewenste zaagdiepte. Schuif de diepte aanslag **11** van de gereedschapopname **5** in de richting van het inzetgereedschap tot u hem vrij kunt draaien. Draai de diepte aanslag **11** zodanig dat de gewenste zaagdiepte boven het deel van het zaagblad ligt waarmee gezaagd moet worden. Schuif de diepte aanslag **11** opnieuw tot aan de aanslag op de drijfwerkkop van het elektrische gereedschap.

Verwijder de diepte aanslag **11** voor alle andere zaagdiepten en voor de werkzaamheden met andere inzetgereedschappen. Verwijder daarvoor het inzetgereedschap en trek de diepte aanslag van de voorzijde van de machine.

Schuurblad op het schuurplateau aanbrengen of vervangen

Het schuurplateau **9** is voorzien van klitweefsel, zodat u schuurbladen met klithechting snel en eenvoudig kunt bevestigen.

Klop het klitweefsel van het schuurplateau **9** voor het aanbrengen van het schuurblad **10** uit, om een optimale hechting mogelijk te maken.

Plaats het schuurblad **10** tegen één zijde van het schuurplateau **9**, leg het schuurblad vervolgens op het schuurplateau en druk het stevig vast.

50 | Nederlands

Als u een optimale stofafzuiging wilt bereiken, dient u erop te letten dat de perforaties in het schuurblad overeenkomen met de boorgaten in het schuurplateau.

Als u het schuurblad **10** wilt verwijderen, pakt u het aan een punt vast en trekt u het van het schuurplateau **9** los.

U kunt alle schuurbladen, polijst- en reinigingsvliesen van de serie Delta 93 mm uit het Bosch-toebehorenprogramma gebruiken.

Schuurtoebehoren zoals vlies en polijstvlit worden op dezelfde wijze op het schuurplateau bevestigd.

Keuze van het schuurblad

Afgestemd op het te bewerken materiaal en de gewenste afname van het oppervlak zijn er verschillende schuurbladen verkrijgbaar:

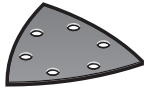
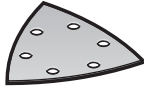
Schuurblad	Materiaal	Gebruik	Korrel	
 Kwaliteit rood	<ul style="list-style-type: none"> - Alle houtmaterialen (zoals hardhout, zacht-hout, spaanplaat en bouwplaat) - Metaal 	Schuren van bijvoorbeeld ruwe, ongeschaafde balken en planken	Grof	40 60
		Flakschuren en wegschuren van kleine oneffenheden	Middel	80 100 120
		Hout fijn schuren	Fijn	180 240 320 400
 Kwaliteit wit	<ul style="list-style-type: none"> - Verf - Lak - Vulmiddel - Plamuur 	Voor het afschuren van verf	Grof	40 60
		Voor het schuren van grondverf (bijv. verwijderen van kwaststrepen, verfdruppels en uitgelopen verf)	Middel	80 100 120
		Voor het opschuren van grondverflagen voor het lakken	Fijn	180 240 320

Afzuiging van stof en spanen

- ▶ Stof van materialen zoals loodhoudende verf, enkele houtsoorten, mineralen en metaal kunnen schadelijk voor de gezondheid zijn. Aanraking of inademing van stof kan leiden tot allergische reacties en/of ziekten van de ademenwegen van de gebruiker of personen die zich in de omgeving bevinden.

Bepaalde soorten stof, bijvoorbeeld van eiken- en beukenhout, gelden als kankerverwekkend, in het bijzonder in combinatie met toevoegingsstoffen voor houtbehandeling (chromaat en houtbeschermingsmiddelen). Asbesthoudend materiaal mag alleen door bepaalde vakmensen worden bewerkt.

- Gebruik indien mogelijk een voor het materiaal geschikte stofafzuiging.
- Zorg voor een goede ventilatie van de werkplek.
- Er wordt geadviseerd om een ademmasker met filterklasse P2 te dragen.

Neem de in uw land geldende voorschriften voor de te bewerken materialen in acht.

- ▶ **Voorkom ophoping van stof op de werkplek.** Stof kan gemakkelijk ontbranden.

Stofafzuiging aansluiten (zie afbeelding A)

De stofafzuiging **16** is alleen bestemd voor werkzaamheden met het schuurplateau **9**. In combinatie met andere inzetgereedschappen heeft deze geen nut.

Sluit voor het schuren altijd een stofafzuiging aan.

Verwijder voor de montage van de stofafzuiging **16** (toebehoren) het inzetgereedschap en de diepteaanslag **11**.

Schuif de stofafzuiging **16** tot deze niet meer verder kan over de gereedschapopname **5** heen op de voorkant van het elektrische gereedschap. Steek de bevestigingsschroef **15** in de daarvoor bestemde uitsparing van het machinehuis. Als u de schroef wilt vergrendelen, draait u deze in stand **6**.

Let erop dat de viltring **17** onbeschadigd is en dicht tegen het schuurplateau **9** aanligt. Vervang een beschadigde viltring onmiddellijk.

Steek een afzuigslang **13** (toebehoren) op de afzuigadapter **14**. Verbind de afzuigslang **13** met een stofzuiger (toebehoren).

Een overzicht van aansluitingen op verschillende stofzuigers vindt u op de pagina met afbeeldingen.

De stofzuiger moet geschikt zijn voor het te bewerken materiaal.

Gebruik bij het afzuigen van voor de gezondheid bijzonder gevaarlijk, kankerverwekkend of droog stof een speciale zuiger.

Als u de stofafzuiging **16** wilt verwijderen, draait u de bevestigingsschroef **15** in stand **6** en trekt u de stofafzuiging van de voorkant van het elektrische gereedschap.

Gebruik

Ingebruikneming

- ▶ **Let op de netspanning!** De spanning van de stroombron moet overeenkomen met de gegevens op het typeplaatje van het elektrische gereedschap.

In- en uitschakelen

Als u het elektrische gereedschap wilt **inschakelen** duwt u de aan/uit-schakelaar **1** naar voren, zodat op de schakelaar „1” verschijnt.

Als u het elektrische gereedschap wilt **uitschakelen** duwt u de aan/uit-schakelaar **1** naar achteren, zodat op de schakelaar „0” verschijnt.

Om energie te besparen, schakelt u het elektrische gereedschap alleen in wanneer u het gebruikt.

Aantal schuurbewegingen vooraf instellen

Met het stelwiel voor het vooraf instellen van het aantal schuurbewegingen **2** kunt u het benodigde aantal schuurbewegingen, ook terwijl de machine loopt, vooraf instellen.

Het vereiste aantal schuurbewegingen is afhankelijk van het materiaal en de werkomstandigheden en kan proefsgewijs worden vastgesteld.

Voor het zagen, doorslijpen en slijpen van harde materialen zoals hout of metaal wordt stand „6” geadviseerd, voor zachte materialen zoals kunststof stand „4”.

Tips voor de werkzaamheden

- ▶ **Wacht tot het elektrische gereedschap tot stilstand is gekomen voordat u het neerlegt.**
- ▶ **Trek altijd voor werkzaamheden aan het elektrische gereedschap de stekker uit het stopcontact.**

Opmerking: Houd de ventilatieopeningen **3** van het elektrische gereedschap tijdens de werkzaamheden niet dicht, omdat anders de levensduur van het elektrische gereedschap verkort wordt.

Let er tijdens werkzaamheden met HCS-inzetgereedschappen op dat de bekleding van de gereedschappen onbeschadigd is.

Werkprincipe

Door de oscillerende aandrijving trilt het inzetgereedschap tot 21 000 keer per minuut 2,8° heen en weer. Daardoor zijn nauwkeurige werkzaamheden binnen een zeer kleine ruimte mogelijk.



Werk met geringe en gelijkmatige aandrukkracht. Anders verslechtert het arbeidsvermogen en kan het inzetgereedschap blokkeren.



Beweeg tijdens de werkzaamheden het elektrische gereedschap heen en weer, zodat het inzetgereedschap niet te warm wordt en niet blokkeert.

Zagen

- ▶ **Gebruik alleen onbeschadigde zaagbladen die helemaal in orde zijn.** Verbogen of niet-scherpe zaagbladen kunnen breken, het zagen negatief beïnvloeden of een terugslag veroorzaken.
- ▶ **Neem bij het zagen van lichte bouwmaterialen de wettelijke voorschriften en de adviezen van de fabrikanten van de materialen in acht.**
- ▶ **Alleen zachte materialen als hout en gipskarton mogen invallend worden gezaagd.**

Controleer hout, spaanplaat, bouwmaterialen enz., voordat u met HCS-zaagbladen in deze materialen zaagt, op spijkers, schroeven en dergelijke, en verwijder deze voorwerpen indien nodig, of gebruik bimetaalzaagbladen.

Afkorten

Opmerking: Let er bij het afkorten van wandtegels op dat de inzetgereedschappen bij langdurig gebruik aan grote slijtage onderhevig zijn.

Schuren

De afnamecapaciteit en het schuurbeeld worden in hoofdzaak bepaald door de keuze van het schuurblad, het vooraf ingestelde aantal schuurbewegingen en de aandrukkracht.

Alleen onbeschadigde schuurbladen zorgen voor een goede schuurcapaciteit en ontzien het elektrische gereedschap.

Let op een gelijkmatige aandrukkracht om de levensduur van de schuurbladen te verlengen.

Een overmatige verhoging van de aandrukkracht leidt niet tot een groter schuurvermogen, maar wel tot een sterkere slijtage van het elektrische gereedschap en het schuurblad.

Voor zeer nauwkeurig schuren van hoeken, randen en moeilijk bereikbare gebieden kunt u ook alleen met de punt of een rand van het schuurplateau werken.

Bij het schuren op een klein oppervlak kan het schuurblad zeer warm worden. Verminder het aantal schuurbewegingen en de aandrukkracht en laat het schuurblad regelmatig afkoelen.

Gebruik een schuurblad waarmee metaal is bewerkt niet meer voor andere materialen.

Gebruik uitsluitend origineel Bosch-schuurtoebehoren.

Sluit voor het schuren altijd een stofafzuiging aan.

Afkrabben

Kies bij het afkrabben een hoog trillingsgetal.

Werk op een zachte ondergrond (zoals hout) met een scherpe hoek en met geringe aandrukkracht. Anders kan de spatel in de ondergrond snijden.

Onderhoud en service

Onderhoud en reiniging

- ▶ **Trek altijd voor werkzaamheden aan het elektrische gereedschap de stekker uit het stopcontact.**
- ▶ **Houd het elektrische gereedschap en de ventilatieopeningen altijd schoon om goed en veilig te werken.**

Reinig riff-inzetgereedschappen (toebehoren) regelmatig met een draadborstel.

52 | Dansk

Als de aansluitkabel moet worden vervangen, moeten deze werkzaamheden door Bosch of een erkende klantenservice voor Bosch elektrische gereedschappen worden uitgevoerd om veiligheidsrisico's te voorkomen.

Klantenservice en gebruiksaanwijzingen

Onze klantenservice beantwoordt uw vragen over reparatie en onderhoud van uw product en over vervangingsonderdelen. Explosietekeningen en informatie over vervangingsonderdelen vindt u ook op:

www.bosch-pt.com

Het Bosch-team voor gebruiksaanwijzingen helpt u graag bij vragen over onze producten en toebehoren.

Vermeld bij vragen en bestellingen van vervangingsonderdelen altijd het uit tien cijfers bestaande productnummer volgens het typeplaatje van het elektrische gereedschap.

Nederland

Tel.: (076) 579 54 54

Fax: (076) 579 54 94

E-mail: gereedschappen@nl.bosch.com

België

Tel.: (02) 588 0589

Fax: (02) 588 0595

E-mail: outillage.gereedschap@be.bosch.com

Afvalverwijdering

Elektrische gereedschappen, toebehoren en verpakkingen moeten op een voor het milieu verantwoorde wijze worden hergebruikt.

Gooi elektrische gereedschappen niet bij het huisvuil.

Alleen voor landen van de EU:



Volgens de Europese richtlijn 2012/19/EU betreffende elektrische en elektronische oude apparaten en de omzetting van de richtlijn in nationaal recht moeten niet meer bruikbare elektrische gereedschappen apart worden ingezameld en op een voor het milieu verantwoorde wijze worden hergebruikt.

Wijzigingen voorbehouden.

Dansk

Sikkerhedsinstrukser

Generelle sikkerhedsinstrukser til el-værktøj

⚠ ADVARSEL Læs alle sikkerhedsinstrukser og anvisninger. I tilfælde af manglende overholdelse af sikkerhedsinstrukserne og anvisningerne er der risiko for elektrisk stød, brand og/eller alvorlige kvæstelser.

Opbevar alle sikkerhedsinstrukser og anvisninger til senere brug.

Det i sikkerhedsinstrukserne benyttede begreb „el-værktøj“ refererer til netdrevet el-værktøj (med netkabel) og akkudrevet el-værktøj (uden netkabel).

Sikkerhed på arbejdspladsen

- ▶ **Sørg for, at arbejdsområdet er rent og rigtigt belyst.** Uorden eller uoplyste arbejdsområder øger faren for uheld.
- ▶ **Brug ikke el-værktøjet i eksplosionsfarlige omgivelser, hvor der findes brændbare væsker, gasser eller støv.** El-værktøj kan slå gnister, der kan antænde støv eller dampe.
- ▶ **Sørg for, at andre personer og ikke mindst børn holdes væk fra arbejdsområdet, når maskinen er i brug.** Hvis man distraheres, kan man miste kontrollen over maskinen.

Elektrisk sikkerhed

- ▶ **El-værktøjets stik skal passe til kontakten. Stikket må under ingen omstændigheder ændres. Brug ikke adapterstik sammen med jordforbundet el-værktøj.** Uændrede stik, der passer til kontakterne, nedsætter risikoen for elektrisk stød.
- ▶ **Undgå kropskontakt med jordforbundne overflader som f. eks. rør, radiatorer, komfurer og køleskabe.** Hvis din krop er jordforbundet, øges risikoen for elektrisk stød.
- ▶ **Maskinen må ikke udsættes for regn eller fugt.** Indtrængning af vand i et el-værktøj øger risikoen for elektrisk stød.
- ▶ **Brug ikke ledningen til formål, den ikke er beregnet til (f. eks. må man aldrig bære el-værktøjet i ledningen, hænge el-værktøjet op i ledningen eller rykke i ledningen for at trække stikket ud af kontakten).** Beskyt ledningen mod varme, olie, skarpe kanter eller maskindele, der er i bevægelse. Beskadigede eller indviklede ledninger øger risikoen for elektrisk stød.
- ▶ **Hvis el-værktøjet benyttes i det fri, må der kun benyttes en forlængerledning, der er egnet til udendørs brug.** Brug af forlængerledning til udendørs brug nedsætter risikoen for elektrisk stød.
- ▶ **Hvis det ikke kan undgås at bruge el-værktøjet i fugtige omgivelser, skal der bruges et HFI-relæ.** Brug af et HFI-relæ reducerer risikoen for at få elektrisk stød.

Personlig sikkerhed

- ▶ **Det er vigtigt at være opmærksom, se, hvad man laver, og bruge el-værktøjet fornuftigt. Brug ikke noget el-værktøj, hvis du er træt, har nydt alkohol eller er påvirket af medikamenter eller euforiserende stoffer.** få sekunders uopmærksomhed ved brug af el-værktøjet kan føre til alvorlige personskader.
- ▶ **Brug beskyttelsesudstyr og hav altid beskyttelsesbriller på.** Brug af sikkerhedsudstyr som f. eks. støvmaske, skridsikkert fodtøj, beskyttelseshjelm eller høreværn afhængig af maskintype og anvendelse nedsætter risikoen for personskader.
- ▶ **Undgå utilsigtet igangsætning. Kontrollér, at el-værktøjet er slukket, før du tilslutter det til strømtilførslen og/eller akkuen, løfter eller bærer det.** Undgå at bære el-værktøjet med fingeren på afbryderen og sørg for, at el-værktøjet ikke er tændt, når det sluttes til nettet, da dette øger risikoen for personskader.
- ▶ **Gør det til en vane altid at fjerne indstillingsværktøj eller skruenøgle, før el-værktøjet tændes.** Hvis et stykke værktøj eller en nøgle sidder i en roterende maskindel, er der risiko for personskader.

- ▶ **Undgå en anormal legemsposition. Sørg for at stå sikkert, mens der arbejdes, og kom ikke ud af balance.**
Dermed har du bedre muligheder for at kontrollere el-værktøjet, hvis der skulle opstå uventede situationer.
 - ▶ **Brug egnet arbejdstøj. Undgå løse beklædningsgenstande eller smykker. Hold hår, tøj og handsker væk fra dele, der bevæger sig.** Dele, der er i bevægelse, kan gribe fat i løstsiddende tøj, smykker eller langt hår.
 - ▶ **Hvis støvudsugnings- og opsamlingsudstyr kan monteres, er det vigtigt, at dette tilsluttes og benyttes korrekt.** Brug af en støvopsugning kan reducere støvmængden og dermed den fare, der er forbundet støv.
- Omhyggelig omgang med og brug af el-værktøj**
- ▶ **Undgå overbelastning af maskinen. Brug altid et el-værktøj, der er beregnet til det stykke arbejde, der skal udføres.** Med det passende el-værktøj arbejder man bedst og mest sikkert inden for det angivne effektområde.
 - ▶ **Brug ikke et el-værktøj, hvis afbryder er defekt.** Et el-værktøj, der ikke kan startes og stoppes, er farligt og skal repareres.
 - ▶ **Træk stikket ud af stikkontakten og/eller fjern akkuen, inden maskinen indstilles, der skiftes tilbehørsdele, eller maskinen lægges fra.** Disse sikkerhedsforanstaltninger forhindrer utilsigtet start af el-værktøjet.
 - ▶ **Opbevar ubenyttet el-værktøj uden for børns rækkevidde. Lad aldrig personer, der ikke er fortrolige med maskinen eller ikke har gennemlæst disse instrukser, benytte maskinen.** El-værktøj er farligt, hvis det benyttes af ukyndige personer.
 - ▶ **El-værktøjet bør vedligeholdes omhyggeligt. Kontroller, om bevægelige maskindele fungerer korrekt og ikke sidder fast, og om delene er brækket eller beskadiget, således at el-værktøjets funktion påvirkes. Få beskadigede dele repareret, inden maskinen tages i brug.** Mange uheld skyldes dårligt vedligeholdte el-værktøjer.
 - ▶ **Sørg for, at skæreværktøjer er skarpe og rene.** Omhyggeligt vedligeholdte skæreværktøjer med skarpe skærekanten sætter sig ikke så hurtigt fast og er nemmere at føre.
 - ▶ **Brug el-værktøj, tilbehør, indsatsværktøj osv. iht. disse instrukser. Tag hensyn til arbejdsforholdene og det arbejde, der skal udføres.** Anvendelse af el-værktøjet til formål, som ligger uden for det fastsatte anvendelsesområde, kan føre til farlige situationer.

Service

- ▶ **Sørg for, at el-værktøj kun repareres af kvalificerede fagfolk og at der kun benyttes originale reservedele.**
Dermed sikres størst mulig maskinsikkerhed.

Sikkerhedsinstrukser til multifunktionsværktøj

- ▶ **Hold el-værktøjet i de isolerede gribeblader, når du udfører arbejde, hvor indsatsværktøjet kan ramme bøjede strømledninger eller el-værktøjets eget kabel.** Kontakt med en spændingsførende ledning kan også sætte maskinens metaldele under spænding, hvilket kan føre til elektrisk stød.

- ▶ **Anvend kun el-værktøjet til tørsavning.** Indtrængning af vand i el-værktøjet øger risikoen for elektrisk stød.
- ▶ **Pas på brandfare! Undgå overophedning af slibemnet og sliberen. Tøm altid støvbeholderen, før arbejds pauser indtages.** Slibestøv i støvpose, mikrofilter, papirpose (eller i filterpose eller støvsugerens filter) kan antænde sig selv under ugunstige forhold som f.eks. gnistregn, der opstår under metalslibning. Det er særlig farligt, hvis støvet er blandet med lak-, polyurethanrester eller andre kemiske stoffer og slibemnet er varmt efter lang tids arbejde.
- ▶ **Hold hænderne væk fra saveområdet. Stik ikke fingrene ind under emnet.** Du kan blive kvæstet, hvis du kommer i kontakt med savklingen.
- ▶ **Anvend egnede søgeinstrumenter til at finde frem til skjulte forsyningsledninger eller kontakt det lokale forsyningselskab.** Kontakt med elektriske ledninger kan føre til brand og elektrisk stød. Beskadigelse af en gasledning kan føre til eksplosion. Brud på et vandrør kan føre til materiel skade eller elektrisk stød.
- ▶ **Hold altid maskinen fast med begge hænder og sørg for at stå sikkert under arbejdet.** El-værktøjet føres sikkert med to hænder.
- ▶ **Sikr emnet.** Et emne holdes bedre fast med spændeanordninger eller skruestik end med hånden.
- ▶ **Brug beskyttelseshandsker, når indsatsværktøjet skiftes.** Indsatsværktøj bliver varmt, hvis det anvendes i længere tid.
- ▶ **Skrab ikke fugtigt materiale (f. eks. tapet) og ikke på fugtigt undergrund.** Indtrængning af vand i et el-værktøj øger risikoen for elektrisk stød.
- ▶ **Behandle ikke den flade, der skal bearbejdes, med opløsningsmiddelholdige væsker.** Giftige dampe kan opstå under skrabearbejdet, da materialerne bliver varme.
- ▶ **Håndtér skraber og knive særlig forsigtigt.** Værktøjet er meget skarpt, fare for kvæstelser.

Beskrivelse af produkt og ydelse



Læs alle sikkerhedsinstrukser og anvisninger. I tilfælde af manglende overholdelse af sikkerhedsinstrukserne og anvisningerne er der risiko for elektrisk stød, brand og/eller alvorlige kvæstelser.

Beregnet anvendelse

El-værktøjet er beregnet til savning og gennemsavning af træmaterialer, kunststof, gips, ikke-jernholdige metaller og fastgørelseselementer (f. eks. uhærdede søm, klemmer). Det er ligeledes egnet til behandling af bløde vægfliser samt tør slibning og skrabning af små flader. Det er især egnet til kantnært og kantflugtende arbejde. El-værktøjet må udelukkende anvendes med Bosch-tilbehør.

54 | Dansk

Illustrerede komponenter

Nummereringen af de illustrerede komponenter refererer til illustrationen af el-værktøjet på illustrationssiden.

- 1 Start-stop-kontakt
- 2 Hjul til indstilling af svingtal
- 3 Ventilationsåbninger
- 4 Håndgreb (isoleret gribeblade)
- 5 Værktøjsholder
- 6 Dyksavklinge
- 7 Spændeskruer med skive
- 8 Unbraconøglen
- 9 Pudsesål
- 10 Slibeblad
- 11 Dybdeanslag
- 12 Segmentsavklinge
- 13 Opsugningslange*
- 14 Opsugningsstuds*
- 15 Fastgørelsesskrue til støvopsugning*
- 16 Støvopsugning*
- 17 Filtring til støvopsugning*

*Tilbehør, som er illustreret og beskrevet i brugsanvisningen, er ikke indeholdt i leveringen. Det fuldstændige tilbehør findes i vores tilbehørsprogram.

Tekniske data

Multifunktionsværktøj		PMF 190 E
Typenummer		3 603 A00 5..
Indstilling af svingningsantal		●
Nominal optagen effekt	W	190
Afgiven effekt	W	89
Omdrejningstal i tomgang n_0	min ⁻¹	15000–21000
Oscillationsvinkel venstre/højre	°	1,4
Vægt svarer til EPTA-Procedure 01/2003	kg	1,2
Beskyttelsesklasse		□/II

Angivelserne gælder for en nominal spænding [U] på 230 V. Disse angivelser kan variere ved afvigende spændinger og i landespecifikke udførelser.

Støj-/vibrationsinformation

Støjemissionsværdier bestemt iht. EN 60745-2-4.

Værktøjets A-vægtede støjniveau er typisk: Lydtryksniveau 86 dB(A); lydteffektniveau 97 dB(A). Usikkerhed K = 3 dB.

Brug høreværn!

Samlede vibrationsværdier a_h (vektorsum for tre retninger) og usikkerhed K beregnet iht. EN 60745:

Slibning: $a_h = 3,5 \text{ m/s}^2$, $K = 1,5 \text{ m/s}^2$

Savning med dyksavklinge: $a_h = 12,5 \text{ m/s}^2$, $K = 1,5 \text{ m/s}^2$

Savning med segmentsavklinge: $a_h = 14 \text{ m/s}^2$, $K = 2,5 \text{ m/s}^2$

Skrabning: $a_h = 12 \text{ m/s}^2$, $K = 1,5 \text{ m/s}^2$.

Det svingningsniveau, der er angivet i nærværende instruktioner, er blevet målt iht. en standardiseret måleproces i EN 60745, og kan bruges til at sammenligne el-værktøjer. Det er også egnet til en foreløbig vurdering af svingningsbelastningen.

Det angivende svingningsniveau repræsenterer de væsentlige anvendelser af el-værktøjet. Hvis el-værktøjet dog anvendes til andre formål, med forskellige tilbehørsdele, med afvigende indsatsværktøj eller utilstrækkelig vedligeholdelse, kan svingningsniveauet afvige. Dette kan føre til en betydelig forøgelse af svingningsbelastningen i hele arbejdstidsrummet.

Til en nøjagtig vurdering af svingningsbelastningen bør der også tages højde for de tider, i hvilke værktøjet er slukket eller godt nok kører, men rent faktisk ikke anvendes. Dette kan føre til en betydelig reduktion af svingningsbelastningen i hele arbejdstidsrummet.

Fastlæg ekstra sikkerhedsforanstaltninger til beskyttelse af brugeren mod svingningers virkning som f.eks.: Vedligeholdelse af el-værktøj og indsatsværktøj, holde hænder varme, organisation af arbejdsforløb.

Overensstemmelseserklæring 

Vi erklærer som eneansvarlig, at det produkt, der er beskrevet under „Tekniske data“, opfylder alle bestemmelser i direktiverne 2011/65/EU, 2014/30/EU, 2006/42/EF med tilhørende ændringer samt følgende standarder: EN 60745-1, EN 60745-2-4.

Teknisk dossier (2006/42/EF) ved:

Robert Bosch GmbH, PT/ETM9,
70764 Leinfelden-Echterdingen, GERMANY

Henk Becker	Helmut Heinzelmann
Executive Vice President	Head of Product Certification
Engineering	PT/ETM9

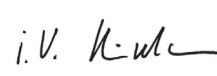
PPA
 i.V. 







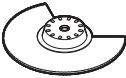

Robert Bosch GmbH, Power Tools Division
70764 Leinfelden-Echterdingen, GERMANY
Leinfelden, 29.04.2014

Montering**Værktøjsskift**

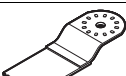
- ▶ **Træk stikket ud af stikkontakten, før der udføres arbejde på el-værktøjet.**
- ▶ **Brug beskyttelseshandsker, når værktøjet skiftes.** Berøring med indsatsværktøjet er forbundet med kvæstelsesfare.

Indsatsværktøj vælges

Efterfølgende tabel viser eksempler på indsatsværktøj. Yderligere indsatsværktøjer findes i det omfangsrige tilbehørsprogram fra Bosch.

Indsatsværktøj	Materiale	Anvendelse
 Bi-metal-segmentsavklinge	Træmaterialer, kunststof, ikke-jernholdige metaller	Gennemskære- og dyksavsnit; også til kantnær savning, i hjørner og vanskeligt tilgængelige områder; eksempel: allerede installerede gulvlisters eller dørkarmes afkortes, dyksnit i forbindelse med tilpasning af gulvpaneler
 Slibeplade til slibeblade serie Delta 93 mm	Afhængigt af slibebladet	Fladeslibning ved kanter, i hjørner eller vanskeligt tilgængelige områder; afhængigt af slibeblad f. eks. til slibning af træ, farve, lak, sten
 HCS-dyksavklinge til træ	Træmaterialer, bløde kunststoffer	Gennemskærings- og dybsavsnit; også til kantnær savning, i hjørner og vanskeligt tilgængelige områder; eksempel: smalt dyksnit i massivt træ til indbygning af et ventilationsgitter
 HCS-dyksavklinge til træ	Træmaterialer, bløde kunststoffer	Små gennemskærings- og dyksavsnit; eksempel: udsnit i møbler til kabeltilslutninger
 Bi-metal-dyksavklinger til metal	Metal (f.eks. uuhærdede søm, skruer, små profiler), ikke-jernholdige metaller	Små gennemskærings- og dyksavsnit; eksempel: smalle profiler afkortes, gennemskæring af fastgørelseselementer som f. eks. klemmer
 HM-riff-segmentsavklinge	Cementfuger, bløde vægfliser, glasfiberforstærket kunststof og andet porøst materiale	Skæring og gennemskæring i kantnære områder, i hjørner eller vanskeligt tilgængelige områder; eksempel: fuger fjernes mellem vægfliser til udbedringsarbejde, udsparringer skæres i fliser, gipsplader eller kunststof
 HM-riff-deltaplade	Mørtel, betonrester, træ, porøst materiale	Rivning og slibning på hård undergrund; eksempel: mørtel eller fliseklæber fjernes (f. eks. ved skift af fliser)
 Skraber, stiv	Tæpper, belægninger	Skrabning på hård undergrund; eksempel: fjernelse af tæppe- og fliseklæber
 Bi-metal-segmentbølgeformet kniv	Isoleringsmateriale, isoleringsplader, bundplader, trinlydisoleringsplader, karton, tæppe, gummi, læder	Gennemskæring af bløde materialer

Indsatsværktøj monteres/skiftes

Tag i givet fald et allerede monteret indsatsværktøj ud.

Indsatsværktøjet tages ud ved at løsne skruen **7** med unbrakonøglen **8** og tage værktøjet af.

Anbring indsatsværktøjet (f.eks. dyksavklinge **6**) på værktøjsholderen **5** på en sådan måde, at værktøjets udsparringer falder i hak på værktøjsholderens knaster.

En sikker og behagelig arbejdsstilling opnås ved at anbringe indsatsværktøjet i den ønskede position på værktøjsholderen. Anbring værktøjet på en sådan måde, at forkrøpningen peger nedad (værktøjsskriften skal kunne læses oppefra, se illustration på billedsiden).

Fastgør indsatsværktøjet med skruen **7**. Spænd skruen **7** godt med unbrakonøglen **8**.

► Kontrollér indsatsværktøjet for korrekt positionering.

Forkert eller ikke sikkert fastgjort indsatsværktøj kan løse sig under arbejdet og udsætte dig for fare.

Montering og indstilling af dybdeanslag

Dybdeanslaget **11** kan anvendes til arbejde med segmentsavklinger, rif-segmentsavklinger og segmentknive.

Tag i givet fald et allerede monteret indsatsværktøj ud.

Skub dybdeanslaget **11** helt hen til anslaget og med den tekstedede side opad hen over værktøjsholderen **5** og hen på elværktøjets gearhoved.

56 | Dansk

Dybdeanslaget er beregnet til følgende snitdybder:

- Med segmentsavklinger ACZ 85 .. med diameter 85 mm: Snitdybder 8 mm, 10 mm, 12 mm og 14 mm (angivelse på dybdeanslag med større skrift og uden parentes).
- Med segmentsavklinger ACZ 100 .. med diameter 100 mm: Snitdybder 14 mm, 16 mm, 18 mm og 20 mm (angivelse på dybdeanslag med mindre skrift og i parentes).

Brug den segmentsavklinge, der passer til den ønskede snitdybde. Skub dybdeanslaget **11** fra værktøjsholderen **5** i retning mod værktøjet, indtil du kan dreje det frit. Drej dybdeanslaget **11**, så den ønskede snitdybde ligger over afsnittet for den savklinge, som der skal skæres med. Skub dybdeanslaget **11** videre, indtil det ligger an mod el-værktøjets gearhus.

Tag dybdeanslaget **11** af til alle andre snitdybder og til arbejde med andet indsatsværktøj. Fjern indsatsværktøjet og tag dybdeanslaget af gearhovedet.

Valg af slibeblad

Vælg det slibeblad og den afslibningsmåde, som passer bedst til det materiale, som skal bearbejdes:

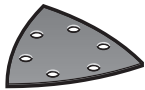
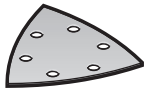
Slibeblad	Materiale	Anvendelse	Korn	
 rød kvalitet	<ul style="list-style-type: none"> – Alle træsorter (f.eks. hårdt træ, blødt træ, spånplader, byggeplader) – Metalmaterialer 	Til forslibning f.eks. af ru, uhvlede bjælker og brædder	grov	40 60
		Til planslibning og udjævning af små ujævnheder	middel	80 100 120
		Til færdig- og finslibning af træ	fin	180 240 320 400
 hvid kvalitet	<ul style="list-style-type: none"> – Farve – Lak – Fylder – Spartel 	Til afslibning af farve	grov	40 60
		Til afslibning af farve (f.eks. fjernelse af penselstreger og farvedråber)	middel	80 100 120
		Til endelig slibning af grundering før lakering	fin	180 240 320

Støv-/spånuvsugning

- ▶ Støv fra materialer som f.eks. blyholdig maling, nogle træsorter, mineraler og metal kan være sundhedsfarlige. Børrelser eller indånding af støv kan føre til allergiske reaktioner og/eller åndedræts sygdomme hos brugeren eller personer, der opholder sig i nærheden af arbejdspladsen. Bestemt støv som f.eks. ege- eller bøgestøv gælder som kræftfremkaldende, især i forbindelse med ekstra stoffer til træbehandling (chromat, træbeskyttelsesmiddel). Asbestholdigt materiale må kun bearbejdes af fagfolk.

- Brug helst en støvopsugning, der egner sig til materialet.
- Sørg for god udluftning af arbejdspladsen.
- Det anbefales at bære åndeværn med filterklasse P2.

Overhold forskrifterne, der gælder i dit land vedr. materialer, der skal bearbejdes.

- ▶ **Undgå at der samler sig støv på arbejdspladsen.** Støv kan let antænde sig selv.

Slibeblad skiftes/anbringes på slibeblade

Pudsесаlеn **9** er udstyret med velcrostof, hvilket gør det hurtigt og nemt at fastgøre slibeblade med velcrolukning.

Bank på pudsесаlеns **9** velcrostof før slibebladet **10** sættes på for at sikre en optimal vedhæftning.

Anbring slibebladet **10** langs med den ene side af pudsесаlеn **9**, læg herefter slibebladet på pudsесаlеn og tryk det godt fast.

En optimal støvopsugning forudsætter, at udstansningerne i slibebladet passer til borerne i pudsесаlеn.

Til aftagning af slibebladet **10** tages fat i en spids, hvorefter det trækkes af pudsесаlеn **9**.

Du kan anvende alle slibeblade, poler- og rengøringsfilt fra serien Delta 93 mm i Bosch tilbehørsprogrammet.

Slibetilbehør som f.eks. filt/poleringsfilt fastgøres på slibesålеn på samme måde.

Tilslutning af støvudsugning (se Fig. A)

Støvopsugningen **16** er kun beregnet til arbejde med pudsесаlеn **9**, i kombination med andet indsatsværktøj kan den ikke bruges.

Tilslut altid en støvopsugning til slibning.

Tag indsatsværktøjet og dybdeanslaget **11** af, når støvopsugningen **16** skal monteres (tilbehør).

Skub støvopsugningen **16** helt hen over værktøjsholderen **5** og fast på el-værktøjets gearhoved. Sæt fastgørelsesskruen **15** ind i den pågældende udsparring på huset. Skruen låses ved at dreje den i position .

Sørg for, at filtreringen **17** er ubeskadiget og ligger tæt op ad pudsесаlеn **9**. Skift en beskadiget filtrering med det samme.

Sæt udsugningsslangen **13** (tilbehør) på udsugningsstudsen **14**. Forbind udsugningsslangen **13** med en støvsuger (tilbehør).

En oversigt over tilslutning til forskellige støvsugere findes på siden over grafikker.

Støvsugeren skal være egnet til det materiale, som skal op-suges.

Anvend en specialstøvsuger til opugning af særligt sundhedsfarligt, kræftfremkaldende eller tørt støv.

Støvopsugning **16** tages af ved at dreje fastgørelsesskruen **15** i position  og trække støvopsugningen af el-værktøjets gearhoved.

Brug

Ibrugtagning

► **Kontrollér netspændingen!** Strømkildens spænding skal stemme overens med angivelserne på el-værktøjets type-skilt.

Tænd/sluk

El-værktøjet **tændes** ved at skubbe start-stop-kontakten **1** frem, så „1“ fremkommer på kontakten.

El-værktøjet **slukkes** ved at skubbe start-stop-kontakten **1** tilbage, så „0“ fremkommer på kontakten.

For at spare på energien bør du kun tænde for el-værktøjet, når du bruger det.

Indstilling af svingtal

Med stillehjulet indstilling af svingtal **2** kan du indstille det nødvendige svingtal under driften.

Det krævede svingtal afhænger af arbejdsmaterialet og arbejdsbetingelserne; det fastlægges bedst ved praktiske forsøg.

Til savning i samt gennemsavning og slibning af hårde materialer som f.eks. træ eller metal anbefales det at bruge svingtaltrinnene „6“, til bløde materialer som f.eks. kunststof svingtaltrinnet „4“.

Arbejdsvejledning

- **El-værktøjet må først lægges fra, når det står helt stille.**
- **Træk stikket ud af stikkontakten, før der udføres arbejde på el-værktøjet.**

Bemærk: Sørg for, at ventilationsåbningerne **3** på el-værktøjet ikke tildækkes under arbejdet, da el-værktøjets levetid ellers forringes.

Sørg for, at værktøjets belægning er ubeskadiget, når der arbejdes med HCS-værktøj.

Arbejdsprincip

Det oscillerende drev sætter indsatsværktøjet i svingninger – op til 21 000 gange/minuttet med 2,8° frem og tilbage. Det muliggør præcist arbejde i et lille område.



Arbejd med lavt og jævnt modtryk, da arbejdsydelsen ellers forringes, og indsatsværktøjet kan blokere.



Bevægel værktøjet frem og tilbage under arbejdet, så indsatsværktøjet ikke opvarmes alt for meget og ikke blokerer.

Savning

► **Anvend kun ubeskadigede, fejlfrie savklinger.** Bøjede eller uskarpe savklinger kan brække, påvirke snittet negativt eller føre til tilbageslag.

► **Gældende lovbestemmelser og anbefalinger fra materialefabrikanterne skal overholdes, når der saves i lette byggematerialer.**

► **Ved dyksavning må der kun bearbejdes bløde materialer som f.eks. træ, gipskarton el. lign.!**

Kontrollér før savning med HCS-savklinger i træ, spånplader, byggematerialer osv. disse for fremmedlegemer som f.eks. søm, skruer o. lign. Fjern fremmedlegemerne i givet fald eller anvend bi-metal-savklinger.

Gennemskære

Bemærk: Vær ved gennemskæring af vægfliser opmærksom på, at værktøjet slides hurtigt, hvis det anvendes i længere tid.

Slibe

Afslibningsarbejdet og slibebladet bestemmes især af det valgte slibeblad, det valgte svingtaltrin og det tryk, som brugeren udøver på maskinen.

Kun fejlfrie slibeblade sikrer et godt sliberesultat og skåner el-værktøjet.

Sørg for jævnt slibetryk, da dette er med til at forlænge slibebladens levetid.

Et overdrevet tryk fører ikke til en større slibekapacitet, men derimod til et større slid af el-værktøj og slibepapir.

Til punktnøjagtig slibning af hjørner, kanter og vanskeligt tilgængelige områder kan man også bare bruge spidsen eller en af slibesålens kanter.

Slibebladet kan opvarmes stærkt ved punktuelt slibearbejde. Reducer svingtal og modtryk og lad slibebladet afkøle med regelmæssige mellemrum.

Anvend ikke et slibeblad, der forinden har været brugt til slibning af metal, til andre materialer.

Anvend kun originalt Bosch slibetilbehør.

Tilslut altid en støvopsugning til slibning.

Skrabning

Vælg et højt svingtaltrin til skrabning.

Arbejd på blød undergrund (f.eks. træ) i en flad vinkel og med et lille modtryk. Ellers kan spartlen skære ned i undergrunden.

Vedligeholdelse og service

Vedligeholdelse og rengøring

► **Træk stikket ud af stikkontakten, før der udføres arbejde på el-værktøjet.**

► **El-værktøj og el-værktøjets ventilationsåbninger skal altid holdes rene for at sikre et godt og sikkert arbejde.**

Rengør riff-indsatsværktøj (tilbehør) med en trådbørste med regelmæssige mellemrum.

Hvis det er nødvendigt at erstatte tilslutningsledningen, skal dette arbejde udføres af Bosch eller på et autoriseret serviceværksted for Bosch el-værktøj for at undgå farer.

Kundeservice och brugerrådgivning

Kundeservice besvarer dine spørgsmål vedr. reparation og vedligeholdelse af dit produkt samt reservedele. Eksplosions-tegninger og informationer om reservedele findes også under: www.bosch-pt.com

Bosch brugerrådgivningsteamet vil gerne hjælpe dig med at besvare spørgsmål vedr. vores produkter og deres tilbehør.

El-værktøjets 10-cifrede typenummer (se typeskilt) skal altid angives ved forespørgsler og bestilling af reservedele.

Dansk

Bosch Service Center

Telegrafvej 3

2750 Ballerup

På www.bosch-pt.dk kan der online bestilles reservedele eller oprettes en reparations ordre.

Tlf. Service Center: 44898855

Fax: 44898755

E-Mail: vaerktoej@dk.bosch.com

Bortskaffelse

El-værktøj, tilbehør og emballage skal genbruges på en miljøvenlig måde.

Smid ikke el-værktøj ud sammen med det almindelige husholdningsaffald!

Gælder kun i EU-lande:



Iht. det europæiske direktiv 2012/19/EU om affald af elektrisk og elektronisk udstyr skal kasseret elektrisk udstyr indsamles separat og genbruges iht. gældende miljøforskrifter.

Ret til ændringer forbeholdes.

Svenska

Säkerhetsanvisningar

Allmänna säkerhetsanvisningar för elverktyg

⚠ VARNING Läs noga igenom alla säkerhetsanvisningar och instruktioner. Fel som uppstår till följd av att säkerhetsanvisningarna och instruktionerna inte följts kan orsaka elstöt, brand och/eller allvarliga personskador.

Förvara alla varningar och anvisningar för framtida bruk.

Nedan använt begrepp "Elverktyg" hänför sig till nätdrivna elverktyg (med nätsladd) och till batteridrivna elverktyg (sladdlösa).

Arbetsplats säkerhet

- ▶ **Håll arbetsplatsen ren och välbelyst.** Oordning på arbetsplatsen och dåligt belyst arbetsområde kan leda till olyckor.
- ▶ **Använd inte elverktyget i explosionsfarlig omgivning med brännbara vätskor, gaser eller damm.** Elverktygen alstrar gnistor som kan antända dammet eller gaserna.

- ▶ **Håll under arbetet med elverktyget barn och obehöriga personer på betryggande avstånd.** Om du störs av obehöriga personer kan du förlora kontrollen över elverktyget.

Elektrisk säkerhet

- ▶ **Elverktygets stickpropp måste passa till vägguttaget. Stickproppen får absolut inte förändras. Använd inte adapterkontakter tillsammans med skyddsjordade elverktyg.** Oförändrade stickproppar och passande vägguttag reducerar risken för elstöt.
- ▶ **Undvik kroppskontakt med jordade ytor som t. ex. rör, värmeelement, spisar och kylskåp.** Det finns en större risk för elstöt om din kropp är jordad.
- ▶ **Skydda elverktyget mot regn och väta.** Tränger vatten in i ett elverktyg ökar risken för elstöt.
- ▶ **Missbruka inte nätsladden och använd den inte för att bära eller hänga upp elverktyget och inte heller för att dra stickproppen ur vägguttaget. Håll nätsladden på avstånd från värme, olja, skarpa kanter och rörliga maskindelar.** Skadade eller tilltrasslade ledningar ökar risken för elstöt.
- ▶ **När du arbetar med ett elverktyg utomhus använd endast förlängningssladdar som är avsedda för utomhusbruk.** Om en lämplig förlängningssladd för utomhusbruk används minskar risken för elstöt.
- ▶ **Använd ett felströmsskydd om det inte är möjligt att undvika elverktygets användning i fuktig miljö.** Felströmsskyddet minskar risken för elstöt.

Personsäkerhet

- ▶ **Var uppmärksam, kontrollera vad du gör och använd elverktyget med förnuft. Använd inte elverktyg när du är trött eller om du är påverkad av droger, alkohol eller mediciner.** Under användning av elverktyg kan även en kort uppmärksamhet leda till allvarliga kroppsskador.
- ▶ **Bär alltid personlig skyddsutrustning och skyddsglasögon.** Användning av personlig skyddsutrustning som t. ex. dammfiltermask, halkfria säkerhetsskor, skyddshjälm och hörselskydd reducerar alltefter elverktygets typ och användning risken för kroppsskada.
- ▶ **Undvik oavsiktlig igångsättning. Kontrollera att elverktyget är fränkopplat innan du ansluter stickproppen till vägguttaget och/eller ansluter/tar bort batteriet, tar upp eller bär elverktyget.** Om du bär elverktyget med fingret på strömställaren eller ansluter påkopplat elverktyg till nätströmmen kan olycka uppstå.
- ▶ **Ta bort alla inställningsverktyg och skruvnycklar innan du kopplar på elverktyget.** Ett verktyg eller en nyckel i en roterande komponent kan medföra kroppsskada.
- ▶ **Undvik onormala kroppsställningar. Se till att du står stadigt och håller balansen.** I detta fall kan du lättare kontrollera elverktyget i oväntade situationer.
- ▶ **Bär lämpliga arbetskläder. Bär inte löst hängande kläder eller smycken. Håll håret, kläderna och handskarna på avstånd från rörliga delar.** Löst hängande kläder, långt hår och smycken kan dras in av roterande delar.

► **När elverktyg används med dammutsugnings- och uppsamlingsutrustning, se till att dessa är rätt monterade och används på korrekt sätt.** Användning av dammutsugning minskar de risker damm orsakar.

Korrekt användning och hantering av elverktyg

- **Överbelasta inte elverktyget.** Använd för aktuellt arbete avsett elverktyg. Med ett lämpligt elverktyg kan du arbeta bättre och säkrare inom angivet effektområde.
- **Ett elverktyg med defekt strömställare får inte längre användas.** Ett elverktyg som inte kan kopplas in eller ur är farligt och måste repareras.
- **Dra stickproppen ur vägguttaget och/eller ta bort batteriet innan inställningar utförs, tillbehörsdelar byts ut eller elverktyget lagras.** Denna skyddsåtgärd förhindrar oavsiktlig inkoppling av elverktyget.
- **Förvara elverktygen oåtkomliga för barn.** Låt elverktyg inte användas av personer som inte är förtrogna med dess användning eller inte läst denna anvisning. Elverktygen är farliga om de används av oerfarna personer.
- **Sköt elverktyget omsorgsfullt. Kontrollera att rörliga komponenter fungerar felfritt och inte kärvar, att komponenter inte brustit eller skadats; orsaker som kan leda till att elverktygets funktioner påverkas menligt. Låt skadade delar repareras innan elverktyget tas i bruk.** Många olyckor orsakas av dåligt skötta elverktyg.
- **Håll skärverktygen skarpa och rena.** Omsorgsfullt skötta skärverktyg med skarpa egg kommer inte så lätt i kläm och går lättare att styra.
- **Använd elverktyget, tillbehör, insatsverktyg osv. enligt dessa anvisningar. Ta hänsyn till arbetsvillkoren och arbetsmomenten.** Om elverktyget används på ett sätt som det inte är avsett för kan farliga situationer uppstå.

Service

- **Låt endast kvalificerad fackpersonal reparera elverktyget och endast med originalreservdelar.** Detta garanterar att elverktygets säkerhet upprätthålls.

Säkerhetsanvisningar för multifunktionsverktyg

- **Håll i elverktyget endast vid de isolerade greppytorna när arbeten utförs på ställen där insatsverktyget kan skada dolda elledningar eller egen nätsladd.** Kontakt med en spänningsförande ledning kan sätta maskinens metalldelar under spänning och leda till elstöt.
- **Använd elverktyget endast för torrslipning.** Tränger vatten in i ett elverktyg ökar risken för elstöt.
- **Observera brandrisk! Undvik att överhettasliptytan och slipmaskinen. Töm dammbehållaren före arbetspauser.** Slipdammet i dammpåsen, mikrofiltret, papperspåsen (eller i filterpåsen resp. dammsugarens filter) kan under ogynnsamma förhållanden antändas av t. ex. gnistor som bildas vid slipning av metall. Särskilt farligt är ett slipdamm som innehåller lack-, uratanrester eller andra kemiska ämnen som kan antändas när arbetsstycket efter en längre tids arbete blir hett.
- **Se till att hålla händerna utanför sågområdet. För inte in handen under arbetsstycket.** Kontakt med sågbladet medför risk för personskada.

► **Använd lämpliga detektorer för att lokalisera dolda försörjningsledningar eller konsultera det lokala eldistributionsbolaget.** Kontakt med elledning kan orsaka brand och elstöt. En skadad gasledning kan leda till explosion. Inträngning i en vattenledning kan orsaka materiell skada eller elstöt.

- **Håll i elverktyget med båda händerna under arbetet och se till att du står stadigt.** Elverktyget kan styras säkrare med två händer.
- **Säkra arbetsstycket.** Ett arbetsstycke som är fastspänt i en uppspanningsanordning eller ett skruvstycke hålls säkrare än med handen.
- **Använd skyddshandskar vid byte av insatsverktyg.** Insatsverktygen värms upp under en längre användning.
- **Använd inte skavkniven på fuktigt material (t. ex. tapeter) och inte heller på fuktigt underlag.** Om vatten tränger in i ett elverktyg ökar risken för en elstöt.
- **Behandla inte arbetsytan med vätskor som innehåller lösningsmedel.** När materialet vid skrapning värms upp kan giftiga ångor uppstå.
- **Var ytterst försiktig när du hanterar skrapan och kniven.** Verktyget är mycket vasst och innebär risk för kroppsskada.

Produkt- och kapacitetsbeskrivning



Läs noga igenom alla säkerhetsanvisningar och instruktioner. Fel som uppstår till följd av att säkerhetsanvisningarna och instruktionerna inte följts kan orsaka elstöt, brand och/eller allvarliga personskador.

Ändamålsenlig användning

Elverktyget är avsett för sågning och kapning av trävirke, plast, gips, ickejärn-metaller och fästelement (som t. ex. icke härdade spikar, klamrar). Verktyget kan även användas för bearbetning av mjuka väggkavel samt för torr slipning och skrapning av mindre ytor. Verktyget är speciellt lämpligt för exakta arbeten nära kanter. Elverktyget får användas bara med Bosch-tillbehör.

Illustrerade komponenter

Numreringen av komponenterna hänvisar till illustration av elverktyget på grafiksida.

- 1 Strömställare Till/Från
- 2 Ställratt slagvalsförval
- 3 Ventilationsöppningar
- 4 Handgrepp (isolerad greppyta)
- 5 Verktygsfäste
- 6 Sågblad
- 7 Spännskruv med bricka
- 8 Sexkantnyckel
- 9 Slipplatta
- 10 Slippapper
- 11 Djupanslag
- 12 Segmentsågklinga

60 | Svenska

- 13 Utsugnings slang*
- 14 Utsugningsadapter*
- 15 Dammsugningsenhetens fästskruv*
- 16 Dammsugutrustning*
- 17 Filtring för dammsugningsenhet*

*I bruksanvisningen avbildat och beskrivet tillbehör ingår inte i standardleveransen. I vårt tillbehörsprogram beskrivs allt tillbehör som finns.

Tekniska data

Multifunktionsverktyg	PMF 190 E	
Produktnummer	3 603 A00 5..	
Förval av svängningstal	●	
Upptagen märkeffekt	W	190
Avgiven effekt	W	89
Tomgångsvarvtal n_0	min ⁻¹	15 000 – 21 000
Oscillationsvinkel vänster/höger	°	1,4
Vikt enligt EPTA-Procedure 01/2003	kg	1,2
Skyddsklass	□/II	

Uppgifterna gäller för en märkspänning på [U] 230 V. Vid avvikande spänning och för utföranden i vissa länder kan uppgifterna variera.

Buller-/vibrationsdata

Bullernivåvärde förmedlas enligt EN 60745-2-4.

Maskinens A-vägd ljudnivå uppnår i typiska fall: Ljudtrycksnivå 86 dB(A); ljudeffektnivå 97 dB(A). Onoggrannhet $K = 3$ dB.

Använd hörselskydd!

Totala vibrationsemissionsvärden a_h (vektorsumma ur tre riktningar) och onoggrannhet K framtaget enligt EN 60745:

Slipning: $a_h = 3,5 \text{ m/s}^2$, $K = 1,5 \text{ m/s}^2$

Sågning med insticksågsblad: $a_h = 12,5 \text{ m/s}^2$, $K = 1,5 \text{ m/s}^2$



Sågning med segmentsågsblad: $a_h = 14 \text{ m/s}^2$, $K = 2,5 \text{ m/s}^2$

Skrapning: $a_h = 12 \text{ m/s}^2$, $K = 1,5 \text{ m/s}^2$.

Mätningen av den vibrationsnivå som anges i denna anvisning har utförts enligt en mätmetod som är standardiserad i EN 60745 och kan användas vid jämförelse av olika elverktyg. Mätmetoden är även lämplig för preliminär bedömning av vibrationsbelastningen.

Val av insatsverktyg

Tabellen nedan tar upp exempel på insatsverktyg. Ytterligare insatsverktyg finns i Bosch omfångsrika tillbehörsprogram.

Insatsverktyg	Material	Användning
 Bimetall segment-sågklinga	Trävirke, plast, ickejärnmetall	Kap- och insågssnitt; även för sågning invid kanter, i hörn och på svårtillgängliga platser; exempel: avkortning av monterade golvlistor eller dörrkarmar, insågning vid passning av golvpaneler
 Slippappret Serie Delta 93 mm	Beroende på slippappret	Yt slipning av ränder, i hörn eller på svåråtkomliga ställen; alltefter slippapper t.ex. för slipning av trä, färg, sten

Den angivna vibrationsnivån representerar den huvudsakliga användningen av elverktyget. Om däremot elverktyget används för andra ändamål, med olika tillbehör, med andra insatsverktyg eller inte underhållits ordentligt kan vibrationsnivån avvika. Härvid kan vibrationsbelastningen under arbetsperioden öka betydligt.

För en exakt bedömning av vibrationsbelastningen bör även de tider beaktas när elverktyget är frånkopplat eller är igång, men inte används. Detta reducerar tydligt vibrationsbelastningen för den totala arbetsperioden.

Bestäm extra säkerhetsåtgärder för att skydda operatören mot vibrationernas inverkan t. ex.: underhåll av elverktyget och insatsverktygen, att hålla händerna varma, organisation av arbetsförloppen.

Försäkran om överensstämmelse 

Vi intygar under ensamt ansvar att den produkt som beskrivs under "Tekniska data" uppfyller alla gällande bestämmelser i direktiven 2011/65/EU, 2014/30/EU, 2006/42/EG inklusive ändringar och stämmer överens med följande standarder: EN 60745-1, EN 60745-2-4.

Teknisk tillverkningsdokumentation (2006/42/EG) fås från: Robert Bosch GmbH, PT/ETM9, 70764 Leinfelden-Echterdingen, GERMANY

Henk Becker Executive Vice President Engineering
Helmut Heinzelmann Head of Product Certification PT/ETM9

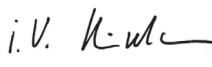

PPA
 i.V. 

Robert Bosch GmbH, Power Tools Division
70764 Leinfelden-Echterdingen, GERMANY
Leinfelden, 29.04.2014

Montage

Verktygsbyte

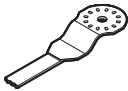
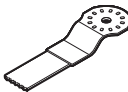
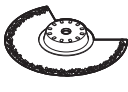
- **Dra stickproppen ur nätuttaget innan arbeten utförs på elverktyget.**
- **Använd skyddshandskar vid verktygsbyte.** Risk finns för kroppsskada om insatsverktyg berörs.

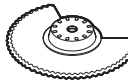
Insatsverktyg	Material	Användning
 Sågblad i kolstål för trä	Trävirke, mjuk plast	Kapning och djupa instickssnitt; även för sågning nära kant, i hörn och på svåråtkomliga ställen; exempel: smalt instickssnitt i massivt trä för montering av ett ventilationsgaller
 Sågblad i kolstål för trä	Trävirke, mjuk plast	Mindre kap- eller insågssnitt; exempel: urtag i möbler för kabelanslutningar
 Bimetallsågblad för metall	Metall (t. ex. icke härdade spikar, skruvar, klena profiler), icke-järnmetaller	Mindre kap- eller insågssnitt; exempel: avkortning av profiler, kapning av fästelement såsom klämmor
 Räfflad segment-sågklinga i hårdmetall	Cementfogar, mjuka väggplattor, glasfiberarmerad plast och andra nötande material	Skärning och kapning invid kanter, i hörn och på svåråtkomliga platser; exempel: rengöring av fogar mellan väggplattor efter förbättringar, sågning av urtag i stenplattor, gipsplattor eller plast
 HM-riff-deltaplatta	Cementbruk, betongrester, trä, abrasivt material	Raspning och slipning på hård undergrund; exempel: borttagning av cementbruk och kakellim (t. ex. vid ersättning av skadade kakel)
 Skavkniv, styv	Mattor, golvbeläggning	Skavning på hård undergrund; exempel: borttagning av matt- och kakellim
 Bimetallkniv med segmentvägsslipning	Isolationsmaterial, isoleringsplattor, golvplattor, stegljudsisoleringsplattor, kartong, matta, gummi, läder	Kapning av mjuka material

Montering/byte av insatsverktyg

Ta vid behov bort eventuellt monterat insatsverktyg.

Ta bort insatsverktyget genom att lossa skruven **7** med sexkantnyckeln **8** och sedan ta loss verktyget.

Placera insatsverktyget (t. ex. ett sågblad **6**) på verktygsfästet **5** så att verktygets urtag hakar i verktygsfästets kammar.

Insatsverktyget kan placeras i valfritt spärriåge på verktygsfäste för en säker och vilsam arbetsställning. Placera verktyget så att gapet är riktat nedåt (verktygsbeteckningen kan läsas ovanifrån, som bilden på grafiksidan visar).

Montera insatsverktyget med skruven **7**. Dra åt skruven **7** stadigt med sexkantnyckel **8**.

► **Kontrollera att insatsverktyget sitter stadigt.** Felaktigt eller dåligt fastsatta insatsverktyg kan lossa under arbetet och leda till personskada.

Montera och ställa in djupanslag

Djupanslaget **11** kan användas med segmentsågklingor, räfflade segmentsågklingor och segmentknivar.

Ta vid behov bort eventuellt monterat insatsverktyg.

Skjut djupanslaget **11** med textsidan uppåt över verktygsfästet **5** mot stopp på elverktygets motorhuvud.

Djupanslaget är avsett för följande sågdjup:

- Med segmentsågklingor ACZ 85 .. och en diameter på 85 mm: Sågdjup 8 mm, 10 mm, 12 mm och 14 mm (märkning i större skrift på djupanslaget och saknar klämmor).
- Med segmentsågklingor ACZ 100 .. och en diameter på 100 mm: Sågdjup 14 mm, 16 mm, 18 mm och 20 mm (märkning i mindre skrift på djupanslaget och i klämmorna).

Sätt in passande segmentsågblad för önskat kapningsdjup. Skjut djupanslaget **11** från verktygsfästet **5** i riktning mot till-satsverktyget tills du kan vrida det fritt. Vrid djupanslaget **11** så att önskat kapningsdjup ligger över det avsnitt av sågbladet som ska användas för sågning. Skjut djupanslaget **11** till anslag igen på elverktygets drivning.

Demontera djupanslaget **11** för alla andra sågdjup och när andra insatsverktyg används. Ta bort insatsverktyget och dra bort djupanslaget från motorhuvudet.

62 | Svenska

Montering/byte av slippapper på slipplattan

Slipplattan **9** är försedd med en kardborrsväv för snabb och enkel infästning av slippapperen med kardborrssystem.

Knacka slipplattans **9** kardborrsväv ren innan slippapperet **10** sätts på för att uppnå optimal infästning.

Lägg upp slippapperet **10** kant i kant med en sida på slipplattan **9**, tryck sedan kraftigt fast slippapperet på slipplattan.

För att optimal dammsugning ska kunna garanteras måste slippapperets hål överensstämma med slipplattans.

För borttagning av slippapperet **10** grip tag i ett hör och dra av papperet från slipplattan **9**.

Alla typer av slippapper, poler- och rengöringsfilt i Serie Delta 93 mm i Bosch tillbehörsprogram kan användas.

Sliptillbehör som fiber/polerfilt placeras på samma sätt på slipplattan.

Val av slippapper

Slippapper finns att tillgå i olika utföranden som motsvarar material som ska bearbetas och önskad nedslipningseffekt:

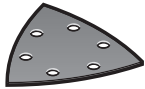
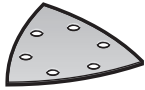
Slippapper	Material	Användning	Kornstorlek	
 röd kvalitet	– Allt trävirke (t. ex. hårt trä, mjukt trä, spånskivor, byggskivor) – Metallmaterial	För förslipning t. ex. av råa, ohyvlade bjälkar och brädor	grov	40 60
		För planslipning och planing av mindre ojämnheter	medelgrov	80 100 120
		För färdig- och finslipning av trä	fin	180 240 320 400
 vit kvalitet	– Färg – Lack – Fyllnadsmedel – Spackel	För nedslipning av färg	grov	40 60
		För slipning av grundfärg (t. ex. för att ta bort pensel- drag, färgdroppar och löpande färg)	medelgrov	80 100 120
		För slipning av mellanstrykningsfärg före lackering	fin	180 240 320

Damm-/spånutsugning

- Damm från material som t. ex. blyhaltig målning, vissa träslag, mineraler och metall kan vara hälsovådligt. Beröring eller inandning av dammet kan orsaka allergiska reaktioner och/eller andningsbesvär hos användaren eller personer som uppehåller sig i närheten.

Vissa damm från ek eller bok anses vara cancerogena, speciellt då i förbindelse med tillsatssämnen för träbehandling (kromat, träkonserveringsmedel). Endast yrkesmän får bearbeta asbesthaltigt material.

- Använd om möjligt en för materialet lämplig dammsugning.
- Se till att arbetsplatsen är väl ventilerad.
- Vi rekommenderar ett andningskydd i filterklass P2. Beakta de föreskrifter som i aktuellt land gäller för bearbetat material.

- **Undvik dammanhopning på arbetsplatsen.** Damm kan lätt självantändas.

Anslutning av dammsugning (se bild A)

Dammsugning **16** är endast avsedd för arbeten med slipplatta **9** i kombination med andra insatsverktyg har den ingen nytta.

Använd vid slipning dammsugningsutrustning.

För montering av dammsugning **16** (tillbehör) ta bort insatsverktyget och djupanslaget **11**.

Skjut dammsugningsenheten **16** över verktygsfästet **5** mot stopp på elverkygets motorhuvud. Stick in fästskruven **15** i motsvarande urtag på huset. Läs skruven genom att vrida den till läget .

Kontrollera att filtringen **17** är oskadad och att den ligger väl an mot slipplattan **9**. Byt genast ut en skadad filtrering.

Koppla utsugningsslangen **13** (tillbehör) till utsugningsadaptern **14**. Anslut utsugningsslangen **13** till en dammsugare (tillbehör).

En översikt över hur koppling sker till olika dammsugare hittar du på grafiksidan.

Dammsugaren måste vara lämplig för det material som ska bearbetas.

Använd för utsugning av hälsovådligt och cancerframkallande eller torrt damm en specialdammsugare.

För demontering av dammsugningsenheten **16** vrid fästskruven **15** till läget  och dra dammsugningsenheten från elverkygets motorhuvud.

Drift**Driftstart**

- **Beakta nätspänningen!** Kontrollera att strömkällans spänning överensstämmer med uppgifterna på elverkygets typskylt.

In- och urkoppling

För **inkoppling** av elverktyget skjut strömställaren **1** framåt så långt att på strömställaren Till/Från **"I"** visas.

För **frånkoppling** av elverktyget skjut strömställaren **1** bakåt så långt att på strömställaren Till/Från **"O"** visas.

För att spara energi, koppla på elverktyget endast när du vill använda det.

Förval av svängningstal

Med ställratten för förval av svängningstal **2** kan önskat svängningstal väljas även under drift.

Erforderligt svängningstal är beroende av material och arbetsbetingelser, prova dig fram till bästa inställning genom praktiska försök.

För sågning, kapning och slipning av hårda material som t. ex. trä eller metall rekommenderas slagfrekvenssteget "6" och för mjukare material som t. ex. plast använd slagfrekvenssteget "4".

Arbetsanvisningar

► **Vänta tills elverktyget stannat helt innan du lägger bort det.**

► **Dra stickproppen ur nätuttaget innan arbeten utförs på elverktyget.**

Anvisning: Se till att elverktygets ventilationsöppningar **3** inte blockeras under arbetet eftersom detta reducerar elverktygets livslängd.

Kontrollera vid arbetet med verktyg i kolstål att verktygets beläggning är felfri.

Arbetsprincip

Den oscillerande drivningen får insatsverktyget att svänga fram och tillbaka upp till 21 000 gånger per minut i en vinkel på 2,8°. Detta ger möjlighet till exakta arbeten i trånga utrymmen.



Använd verktyget med lågt och jämnt anliggningsstryck, i annat fall försämras arbeteffekten och risk finns att insatsverktyget låser sig.



Under arbetets gång för elverktyget fram och tillbaka, för undvikande av att insatsverktyget blir för varmt eller att det låser sig.

Sågning

► **Använd endast oskadade, felfria sågblad.** Deformerade eller oskarpa sågblad kan brytas, negativt påverka snittet eller orsaka bakslag.

► **Vid sågning av lätt byggmaterial beakta lagbestämmelserna och materialtillverkarens rekommendationer.**

► **Det är endast tillåtet att använda insågning i mjuka material såsom trä, gipskartong etc.**

Kontrollera före sågning med kolstålssågblad i trävirke, spånskiva, byggmaterial etc. att inga främmande föremål såsom spika, skruvar e. d. finns i materialet. Ta bort eventuella främmande föremål eller använd bimetallsågblad.

Kapning

Anvisning: Observera vid kapning av väggplattor att verktyget utsätts för stor förslitning vid användning under längre tid.

Slipa

Avverkningseffekten och slibbildens bestäms främst av valt slippapper, förvald oscillationsfrekvens och anliggningsstrycket.

Endast felfria slippapper ger gott slipresultat samtidigt som de skonar elverktyget.

Slippapperen kan användas under en längre tid om slipning sker med jämnt anliggningsstryck.

Ett kraftigt ökat anliggningsstryck medför inte en högre slipeffekt, utan kraftigare förslitning på elverktyg och slippapper.

För punktexakt slipning av hörn, kanter och svåråtkomliga partier kan även slippplattans spets eller kant användas.

Vid punktuell slipning kan slippapperet bli hett. Reducera slagfrekvensen och anliggningsstrycket och låt slippapperet regelbundet avkylas.

Slippapper som använts för slipning av metall får inte längre användas för andra material.

Använd endast original Bosch sliptillbehör.

Använd vid slipning dammutsugningsutrustning.

Skrapning

Välj för skrapning en hög oscilleringsfrekvens.

Arbeta på mjukt underlag (t. ex. trä) i liten vinkel och med lågt anliggningsstryck. Spackelspaden kan i annat fall skära in i underlaget.

Underhåll och service

Underhåll och rengöring

► **Dra stickproppen ur nätuttaget innan arbeten utförs på elverktyget.**

► **Håll elverktyget och dess ventilationsöppningar rena för bra och säkert arbete.**

Rengör riffinsatsverktygen (tillbehör) regelbundet med en stålborste.

Om nätsladden för bibehållande av verktygets säkerhet måste bytas ut, ska byte ske hos Bosch eller en auktoriserad serviceverkstad för Bosch-elverktyg.

Kundtjänst och användarrådgivning

Kundservicen ger svar på frågor beträffande reparation och underhåll av produkter och reservdelar. Sprängskisser och information om reservdelar hittar du på:

www.bosch-pt.com

Bosch användarrådgivningsteamet hjälper gärna vid frågor som gäller våra produkter och tillbehör.

Ange alltid vid förfrågningar och reservdelsbeställningar det 10-siffriga produktnumret som finns på elverktygets typskylt.

64 | Norsk

Svenska

Bosch Service Center
Telegrafvej 3
2750 Ballerup
Danmark
Tel.: (08) 7501820 (inom Sverige)
Fax: (011) 187691

Avfallshantering

Elverktøy, tilbehør og förpackning ska omhändertas på miljövänligt sätt för återvinning.
Släng inte elverktøy i hushållsavfall!

Endast för EU-länder:

Enligt europeiska direktivet 2012/19/EU för avfall som utgörs av elektriska och elektroniska produkter och dess modifiering till nationell rätt måste obrukbara elverktøy omhändertas separat och på miljövänligt sätt lämnas in för återvinning.

Ändringar förbehålles.

Norsk**Sikkerhetsinformasjon****Generelle advarsler for elektroverktøy**

⚠ ADVARSEL Les gjennom alle advarslene og anvisningene. Feil ved overholdelsen av advarslene og nedenstående anvisninger kan medføre elektriske støt, brann og/eller alvorlige skader.

Ta godt vare på alle advarslene og informasjonene.

Det nedenstående anvendte uttrykket «elektroverktøy» gjelder for strømdrevne elektroverktøy (med ledning) og batteridrevne elektroverktøy (uten ledning).

Sikkerhet på arbeidsplassen

- ▶ **Hold arbeidsområdet rent og ryddig og sørg for bra belysning.** Rotete arbeidsområder eller arbeidsområder uten lys kan føre til ulykker.
- ▶ **Ikke arbeid med elektroverktøyet i eksplosjonsutsatte omgivelser – der det befinner seg brennbare væsker, gass eller støv.** Elektroverktøy lager gnister som kan antenne støv eller damper.
- ▶ **Hold barn og andre personer unna når elektroverktøyet brukes.** Hvis du blir forstyrret under arbeidet, kan du miste kontrollen over elektroverktøyet.

Elektrisk sikkerhet

- ▶ **Støpselet til elektroverktøyet må passe inn i stikkkontakten. Støpselet må ikke forandres på noen som helst måte. Ikke bruk adapterstøpsler sammen med jordede elektroverktøy.** Bruk av støpsler som ikke er forandret på og passende stikkontakter reduserer risikoen for elektriske støt.

- ▶ **Unngå kroppskontakt med jordede overflater slik som rør, ovner, komfyrer og kjøleskap.** Det er større fare ved elektriske støt hvis kroppen din er jordet.
- ▶ **Hold elektroverktøyet unna regn eller fuktighet.** Der som det kommer vann i et elektroverktøy, øker risikoen for elektriske støt.
- ▶ **Ikke bruk ledningen til andre formål, f. eks. til å bære elektroverktøyet, henge det opp eller trekke det ut av stikkkontakten. Hold ledningen unna varme, olje, skarpe kanter eller verktøydeler som beveger seg.** Med skadede eller opphopede ledninger øker risikoen for elektriske støt.
- ▶ **Når du arbeider utendørs med et elektroverktøy, må du kun bruke en skjøteledning som er egnet til utendørs bruk.** Når du bruker en skjøteledning som er egnet for utendørs bruk, reduseres risikoen for elektriske støt.
- ▶ **Hvis det ikke kan unngås å bruke elektroverktøyet i fuktige omgivelser, må du bruke en jordfeilbryter.** Bruk av en jordfeilbryter reduserer risikoen for elektriske støt.

Personsikkerhet

- ▶ **Vær oppmerksom, pass på hva du gjør, gå fornuftig frem når du arbeider med et elektroverktøy. Ikke bruk elektroverktøy når du er trett eller er påvirket av narkotika, alkohol eller medikamenter.** Et øyeblikks uoppmerksomhet ved bruk av elektroverktøyet kan føre til alvorlige skader.
- ▶ **Bruk personlig verneutstyr og husk alltid å bruke vernebriller.** Bruk av personlig sikkerhetsutstyr som støvmaske, sklifaste arbeidssko, hjelm eller hørselvern – avhengig av type og bruk av elektroverktøyet – reduserer risikoen for skader.
- ▶ **Unngå å starte verktøyet ved en feiltagelse. Forviss deg om at elektroverktøyet er slått av før du kobler det til strømmen og/eller batteriet, løfter det opp eller bærer det.** Hvis du holder fingeren på bryteren når du bærer elektroverktøyet eller kobler elektroverktøyet til strømmen i innkoblet tilstand, kan dette føre til uhell.
- ▶ **Fjern innstillingsverktøy eller skrunøkler før du slår på elektroverktøyet.** Et verktøy eller en nøkkel som befinner seg i en roterende verktøydell, kan føre til skader.
- ▶ **Unngå en unormal kroppsholdning. Sørg for å stå stødig og i balanse.** Dermed kan du kontrollere elektroverktøyet bedre i uventede situasjoner.
- ▶ **Bruk alltid egnede klær. Ikke bruk vide klær eller smykker. Hold hår, tøy og hansker unna deler som beveger seg.** Løstsittende tøy, smykker eller langt hår kan komme inn i deler som beveger seg.
- ▶ **Hvis det kan monteres støvavsug- og oppsamlingsinnretninger, må du forvisse deg om at disse er tilkoblet og brukes på korrekt måte.** Bruk av et støvavsug reduserer farer på grunn av støv.

Omhyggelig bruk og håndtering av elektroverktøy

- ▶ **Ikke overbelast verktøyet. Bruk et elektroverktøy som er beregnet til den type arbeid du vil utføre.** Med et passende elektroverktøy arbeider du bedre og sikrere i det angitte effektområdet.

- ▶ **Ikke bruk elektroverktøy med defekt på-/av-bryter.** Et elektroverktøy som ikke lenger kan slås av eller på, er farlig og må repareres.
- ▶ **Trekk støpselet ut av stikkkontakten og/eller fjern batteriet før du utfører innstillinger på elektroverktøyet, skifter tilbehørsdeler eller legger maskinen bort.** Disse tiltakene forhindrer en utilsiktet starting av elektroverktøyet.
- ▶ **Elektroverktøy som ikke er i bruk må oppbevares utilgjengelig for barn. Ikke la maskinen brukes av personer som ikke er fortrolig med dette eller ikke har lest disse anvisningene.** Elektroverktøy er farlige når de brukes av uerfarne personer.
- ▶ **Vær nøye med vedlikeholdet av elektroverktøyet. Kontroller om bevegelige verktøydeler fungerer feilfritt og ikke klemmes fast, og om deler er brukket eller skadet, slik at dette innvirker på elektroverktøyets funksjon. La disse skadede delene repareres før elektroverktøyet brukes.** Dårlig vedlikeholdte elektroverktøy er årsaken til mange uhell.
- ▶ **Hold skjæreverktøyene skarpe og rene.** Godt stelte skjæreverktøy med skarpe skjær setter seg ikke så ofte fast og er lettere å føre.
- ▶ **Bruk elektroverktøy, tilbehør, verktøy osv. i henhold til disse anvisningene. Ta hensyn til arbeidsforholdene og arbeidet som skal utføres.** Bruk av elektroverktøy til andre formål enn det som er angitt kan føre til farlige situasjoner.

Service

- ▶ **Elektroverktøyet ditt skal alltid kun repareres av kvalifisert fagpersonale og kun med originale reservedeler.** Slik opprettholdes verktøyets sikkerhet.

Sikkerhetsinformasjoner for multifunksjonsverktøy

- ▶ **Hold elektroverktøyet på de isolerte gripeflatene, hvis du utfører arbeid der innsatsverktøyet kan treffe på skjulte strømledninger eller den egne strømledningen.** Kontakt med en spenningsførende ledning kan også sette maskinens metalldele under spenning og føre til elektriske støt.
- ▶ **Bruk elektroverktøyet kun til tørrsliping.** Dersom det kommer vann i et elektroverktøy, øker risikoen for elektriske støt.
- ▶ **OBS! Brannfare! Unngå at slipematerialet og sliperen overoppheites. Tøm støvbeholderen alltid før arbeidspauser.** Slipestøv i støvposen, mikrofilteret, papirposen (eller i filterposen hhv. filteret til støvsugeren) kan antennes ved ugunstige vilkår som gnistsprut ved sliping av metaller. Det er spesielt farlig hvis slipestøvet er blandet med lakk-, polyuretanrester eller andre kjemiske stoffer og slipematerialet er varmt etter lang tids arbeid.
- ▶ **Hold hendene unna sagområdet. Ikke grip under arbeidsstykket.** Ved kontakt med sagbladet er det fare for skader.
- ▶ **Bruk egnede detektorer til å finne skjulte strøm-/gass-/vannledninger, eller spør hos det lokale el-/gass-/vannverket.** Kontakt med elektriske ledninger kan medføre brann og elektrisk støt. Skader på en gassledning kan føre til eksplosjon. Inntrenging i en vannledning forårsaker materielle skader og kan medføre elektriske støt.

- ▶ **Hold elektroverktøyet fast med begge hender under arbeidet og sørg for å stå stødig.** Elektroverktøyet føres sikrere med to hender.
- ▶ **Sikre arbeidsstykket.** Et arbeidsstykke som holdes fast med spenninnetninger eller en skrustikke, holdes sikrere enn med hånden.
- ▶ **Bruk vernehansker ved utskifting av innsatsverktøyene.** Innsatsverktøy blir varme ved bruk over lengre tid.
- ▶ **Skrap ikke fuktete materialer (f. eks. tapet) og ikke på fuktig undergrunn.** Dersom det kommer vann i et elektroverktøy, øker risikoen for elektriske støt.
- ▶ **Flaten som skal bearbeides må ikke behandles med løsemiddelholdig væske.** Ved oppvarming av arbeidsmaterialene ved skraping kan det oppstå giftige damper.
- ▶ **Vær spesielt forsiktig ved håndtering av skraper og kniver.** Verktøyene er svært skarpe, det er fare for skader.

Produkt- og ytelsesbeskrivelse



Les gjennom alle advarslene og anvisningene. Feil ved overholdelsen av advarslene og nedenstående anvisninger kan medføre elektriske støt, brann og/eller alvorlige skader.

Formålmessig bruk

Elektroverktøyet er beregnet til saging og kapping av trematerialer, kunststoff, gips, ikke-jernholdige metaller og festeelementer (f. eks. uherdede spikre, klammer). Det er også egnet til bearbeidelse av myke veggfliser og til tørr sliping og skraping av mindre flater. Det er spesielt egnet til arbeid kant i kant og i nærheten av kanter. Elektroverktøyet må utelukkende brukes med Bosch-tilbehør.

Illustrerte komponenter

Nummereringen av de illustrerte komponentene gjelder for bildet av elektroverktøyet på illustrasjonssiden.

- 1 På-/av-bryter
- 2 Stillhjul svingtallforvalg
- 3 Ventilasjonsspalter
- 4 Håndtak (isolert grepflate)
- 5 Verktøyfeste
- 6 Dykksagblad
- 7 Spennskruer med skive
- 8 Umbrakonøkkel
- 9 Slipesåle
- 10 Slipeskive
- 11 Dybdeanlegg
- 12 Segmentsagblad
- 13 Avsugslange*
- 14 Avsugstuss*
- 15 Festeskruer for støvavsug*
- 16 Støvavsug*
- 17 Filtring i støvavsug*

*Illustrert eller beskrevet tilbehør inngår ikke i standard-leveransen. Det komplette tilbehøret finner du i vårt tilbehørsprogram.

66 | Norsk

Tekniske data

Multifunksjonsverktøy		PMF 190 E
Produktnummer		3 603 A00 5..
Svingtallforvalg		●
Opptatt effekt	W	190
Avgitt effekt	W	89
Tomgangsturtall n_0	min ⁻¹	15 000 – 21 000
Oscillasjonsvinkel venstre/høyre	°	1,4
Vekt tilsvarende EPTA-Procedure 01/2003	kg	1,2
Beskyttelsesklasse		□/II

Informasjonene gjelder for nominell spenning [U] på 230 V. Ved avvikende spenning og på visse nasjonale modeller kan disse informasjonene variere noe.

Støy-/vibrasjonsinformasjon

Støyutslippsverdier målt i henhold til EN 60745-2-4.

Maskinens typiske A-bedømte støynivå er: Lydtrykknivå 86 dB(A); lydteffektnivå 97 dB(A). Usikkerhet K = 3 dB.

Bruk hørselvern!

Totalt svingningsverdier a_h (vektorsum fra tre retninger) og usikkerhet K beregnet jf. EN 60745:

Sliping: $a_h = 3,5 \text{ m/s}^2$, K = 1,5 m/s^2

Saging med dykksagblad: $a_h = 12,5 \text{ m/s}^2$, K = 1,5 m/s^2

Saging med segmentsagblad: $a_h = 14 \text{ m/s}^2$, K = 2,5 m/s^2

Skraping: $a_h = 12 \text{ m/s}^2$, K = 1,5 m/s^2 .

Vibrasjonsnivået som er angitt i disse anvisningene, er målt iht. en målemetode som er standardisert i EN 60745 og kan brukes til sammenligning av elektroverktøy med hverandre. Det egner seg også til en foreløpig vurdering av vibrasjonsbelastningen.

Det angitte vibrasjonsnivået representerer de hovedsakelige anvendelsene til elektroverktøyet. Men hvis elektroverktøyet brukes til andre anvendelser, med forskjellig tilbehør eller utilstrekkelig vedlikehold, kan vibrasjonsnivået avvike. Dette

Valg av innsatsverktøy

Nedenstående tabell viser eksempler for innsatsverktøyene. Ytterligere innsatsverktøy finner du i det omfangrike Bosch-tilbehørprogrammet.

Innsatsverktøy	Materiale	Anvendelse
 Bi-metall-segmentsagblad	Trematerialer, kunststoff, ikke-jernholdige metaller	Kapping og dykksaging; også til saging nær kanter, i hjørner og dårlig tilgjengelige områder; eksempel: kapping av allerede installerte gulvlister eller dørrammer, dykksaging ved tilpasning av gulvpanel
 Slippeplate for slipeskivene serie Delta 93 mm	Avhengig av slipeskiven	Flatesliping på kanter, i hjørner eller dårlig tilgjengelige områder; avhengig av slipeskive f. eks. til sliping av tre, maling, lakk, stein
 HCS-dykksagblad tre	Trematerialer, myke kunststoffer	Kapping og dype dykksnitt; også til saging nær kanter, i hjørner og dårlig tilgjengelige områder; eksempel: smale dykksnitt i massivt tre til innbygging av et ventilasjonsgitter

kan føre til en tydelig øking av vibrasjonsbelastningen over hele arbeidstidsrommet.

Til en nøyaktig vurdering av vibrasjonsbelastningen skal det også tas hensyn til de tidene maskinen er slått av eller går, men ikke virkelig brukes. Dette kan tydelig redusere vibrasjonsbelastningen over hele arbeidstidsrommet.

Bestem ekstra sikkerhetsiltak til beskyttelse av brukeren mot vibrasjonenes virkning, som for eksempel: Vedlikehold av elektroverktøy og innsatsverktøy, holde hendene varme, organisere arbeidsforløpene.

Samsvarserklæring 

Vi erklærer under eneansvar at produktet som er beskrevet under «Tekniske data» er i overensstemmelse med alle relevante bestemmelser i direktivene 2011/65/EU, 2014/30/EU, 2006/42/EC inkludert endringer, og følgende standarder: EN 60745-1, EN 60745-2-4.

Tekniske data (2006/42/EC) hos:

Robert Bosch GmbH, PT/ETM9,
70764 Leinfelden-Echterdingen, GERMANY

Henk Becker	Helmut Heinzelmann
Executive Vice President	Head of Product Certification
Engineering	PT/ETM9

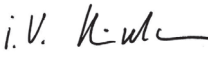
PPA
 i.V. 

Robert Bosch GmbH, Power Tools Division
70764 Leinfelden-Echterdingen, GERMANY
Leinfelden, 29.04.2014

Montering**Verktøyskifte**

- **Før alle arbeider på elektroverktøyet utføres må støpselet trekkes ut av stikkkontakten.**
- **Bruk vernehansker ved verktøyskifte.** Ved berøring av innsatsverktøyene er det fare for skader.

Innsatsverktøy	Materiale	Anvendelse
 HCS-dykk-sagblad tre	Trematerialer, myke kunststoffer	Mindre kapping- og dykksagingssnitt; eksempel: utsnitt i møbler for kabelkoblinger
 Bi-metall-dykk-sagblad metall	Metall (f. eks. uherdede spik, skruer, mindre profiler), ikke-jernholdige metaller	Mindre kapping- og dykksagingssnitt; eksempel: for korte smale profiler, kapping av festelementer som klemmer
 HM-rasp-segmentsagblad	Sementfuger, myke veggfliser, glassfiberarmert kunststoff og andre abrasive materialer	Skjæring og kapping nær kanter, i hjørner eller dårlig tilgjengelige områder; eksempel: fjerne fuger mellom veggfliser til reparasjonsarbeider, skjære utsparinger i fliser, gipsplater eller kunststoff
 HM-rasp-deltaplate	Mørtel, betongrester, tre, abrasive materialer	Rasping og sliping på hard undergrunn; eksempel: fjern mørtel eller fliselim (f. eks. ved utskifting av skadede fliser)
 Skraper, stiv	Tepper, belegg	Skraping på hard undergrunn; eksempel: fjerning av teppe- og fliselim
 Bi-metall-segmentbølgelipingskniv	Isolasjonsmateriale, isolasjonsplater, gulvplater, støydempende gulvplater, kartong, teppe, gummi, lær	Skjæring av myke materialer

Montering/utskifting av innsatsverktøy

Fjern eventuelt et allerede montert innsatsverktøy.

Til fjerning av innsatsverktøyet løsner du skruen **7** med umbrakonøkkel **8** og tar av verktøyet.

Sett innsatsverktøyet (f. eks. dykksagblad **6**) slik på verktøyfestet **5**, at utsparingene til verktøyet går i lås på knastene til verktøyfestet.

For at du kan arbeide sikkert og så lite anstrengende som mulig, kan du sette innsatsverktøyene på verktøyfestet i hvilke som helst låseposisjon. Sett verktøyet slik på at bøyen peker nedover (verktøyskriften skal kunne leses ovenfra, se bildet på bildesiden).

Fest innsatsverktøyet med skruen **7**. Skru skruen **7** godt fast med umbrakonøkkel **8**.

► **Kontroller om innsatsverktøyet sitter godt fast.** Galt eller ikke sikkert festede innsatsverktøy kan løse i løpet av driften og utsette deg for fare.

Montere og stille inn dybdestopper

Dybdeanlegget **11** kan brukes til arbeid med segmentsagblad, riflede segmentsagblad og segmentkniver.

Fjern eventuelt et allerede montert innsatsverktøy.

Skyv dybdeanlegget **11** med skriftsiden oppover helt inn på verktøyfestet **5** ut over girhodet til elektroverktøyet.

Dybdeanlegget er beregnet til følgende skjæredybder:

- Med segmentsagblader ACZ 85 .. med diameter 85 mm: Skjæredybder 8 mm, 10 mm, 12 mm og 14 mm (angivelse på dybdeanlegget i større skrift og uten parentes).

- Med segmentsagblader ACZ 100 .. med diameter 100 mm: Skjæredybder 14 mm, 16 mm, 18 mm og 20 mm (angivelse på dybdeanlegget i mindre skrift og i parentes).

Sett inn passende segmentsagblad for den ønskede kutte-dybden. Skyv dybdestopperen **11** fra verktøyfestet **5** i retning verktøyet som skal brukes, helt til du kan dreie den fritt. Drei dybdestopperen **11** slik at ønsket kutte-dybde ligger over delen av sagbladet som du skal saget med. Skyv dybdestopperen **11** til den stopper på girhodet til elektroverktøyet igjen. Ta dybdeanlegget **11** av for alle andre skjæredybder og til arbeid med andre innsatsverktøy. Ta av innsatsverktøyet og trekk dybdeanlegget av fra girhodet.

Påsetting/utskifting av slipeskiven på slipeplaten

Slipesålen **9** er utstyrt med en borrelås-overflate, slik at slipeskiver med borrelås kan festes på en hurtig og enkel måte.

Bank borrelåsen til slipesålen **9** ut før du setter på en slipeskive **10**, slik at den festes så godt som mulig.

Sett slipeskiven **10** kant i kant på en side av slipesålen **9**, legg slipeskiven deretter på slipesålen og trykk den godt fast.

For å sikre en optimal støvavsuging må du passe på at utstansingene på slipeskiven passer overens med boringene på slipesålen.

Til fjerning av slipeskiven **10** tar du tak i en spiss og trekker den av fra slipesålen **9**.

Du kan bruke alle slipeskiver, polerings- og rengjøringspads i serien Delta 93 mm til Bosch-tilbehørprogrammet.

Slipetilbehør som filt/polerfilt festes på samme måte på slipesålen.

68 | Norsk

Valg av slipeskive

Avhengig av materialet som skal bearbeides og ønsket slipegrad finnes det forskjellige typer slipeplater:

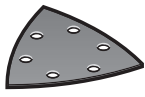
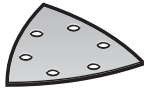
Slipeskive	Materiale	Anvendelse	Korning	
 rød kvalitet	– Samtlige trematerialer (f. eks. hardt tre, mykt tre, sponplater, bygningsplater) – Metallmaterialer	Til forsliping av f. eks. rue, uohøvlede bjelker og bord	grov	40 60
		Til plansliping og utjevning av små ujevnheter	middels	80 100 120
		Til ferdig- og finsliping av tre	fin	180 240 320 400
 hvit kvalitet	– Maling – Lakk – Fyller – Sparkel	Til avsliping av maling	grov	40 60
		Til sliping av forhåndsmaling (f. eks. fjerning av penselstrøk, malingsdrypp og nedrennende maling)	middels	80 100 120
		Til siste sliping av grunnmaling før lakkering	fin	180 240 320

Støv-/sponavsuging

- ▶ Støv fra materialer som blyholdig maling, noen tresorter, mineraler og metall kan være helsefarlige. Berøring eller innånding av støv kan utløse allergiske reaksjoner og/eller åndedrettsykdommer hos brukeren eller personer som befinner seg i nærheten.

Visse typer støv som eik- eller bøkstøv gjelder som kreftfremkallende, spesielt i kombinasjon med tilsetningsstoffer til trebearbeidelse (kromat, trebeskyttelsesmidler). Asbestholdig materiale må kun bearbeides av fagfolk.

- Bruk helst et støvavsug som er egnet for dette materialet.
- Sørg for god ventilasjon av arbeidsplassen.
- Det anbefales å bruke en støvmaske med filterklasse P2.

Følg ditt lands gyldige forskrifter for de materialene som skal bearbeides.

- ▶ **Unngå støv på arbeidsplassen.** Støv kan lett antennes.

Tilkobling av støvavsug (se bilde A)

Støvavsug **16** er kun beregnet til arbeid med slipeplaten **9**, det nytter ingenting i kombinasjon med andre innsatsverktøy. Du må alltid koble til et støvavsug til sliping.

Til montering av støvavsug **16** (tilbehør) må du ta av innsatsverktøyet og dybdeanlegget **11**.

Skyv støvavsug **16** helt inn over verktøyfestet **5** og inn på girhodet til elektroverktøyet. Sett festeskruen **15** inn i den tilsvarende utsparringen på huset. Til låsing av skruen må du dreie den til posisjon **6**.

Pass på at filtringen **17** ikke er skadet og ligger tett mot slipesålen **9**. Skift straks ut en skadet filtring.

Sett en avsugslange **13** (tilbehør) inn på avsugstussen **14**. Forbind avsugslangen **13** med en støvsuger (tilbehør).

En oversikt om tilkopling til forskjellige støvsugere finner du på illustrasjonssiden.

Støvsugeren må være egnet til materialet som skal bearbeides.

Ved avsuging av spesielt helsefarlig, kreftfremkallende eller tørt støv må du bruke en spesialstøvsuger.

Til fjerning av støvavsug **16** skrur du festeskruen **15** til posisjon **7** og trekker støvavsug **16** av fra girhodet på elektroverktøyet.

Bruk**Igangsetting**

- ▶ **Ta hensyn til strømspenningen!** Spenningen til strømkilden må stemme overens med angivelsene på elektroverktøyet typeskilt.

Inn-/utkobling

Til **innkobling** av elektroverktøyet skyver du på-/av-bryteren **1** fremover, slik at det vises «**1**» på bryteren.

Til **utkobling** av elektroverktøyet skyver du på-/av-bryteren **1** bakover, slik at det vises «**0**» på bryteren.

Slå elektroverktøyet kun på når du bruker det for å spare energi.

Forhåndsinnstilling av svingtall

Med stillhjulet for svingtallforvalg **2** kan du forhåndsinnstille nødvendig svingtall også i løpet av driften.

Det nødvendige svingtallet er avhengig av materiale og arbeidsvilkårene og kan finnes frem til praktiske forsøk.

Ved saging, kapping og sliping av harde materialer som f.eks. tre eller metall anbefales svingtalltrinn «6», på myke materialer som f.eks. kunststoff svingtalltrinn «4».

Arbeidshenvisninger

- ▶ **Vent til elektroverktøyet er stanset helt før du legger det ned.**
- ▶ **Før alle arbeider på elektroverktøyet utføres må støpselet trekkes ut av stikkkontakten.**

Merk: Ikke tett ventilasjonsåpningene **3** til elektroverktøyet under arbeidet, ellers reduseres levetiden til elektroverktøyet. Ved arbeid med HCS-verktøy må du passe på at verktøysjiktet ikke er skadet.

Arbeidsprinsipp

Med den oscillerende driften svinger elektroverktøyet opp til 21 000 ganger i minuttet 2,8° frem og tilbake. Dette muliggjør et nøyaktig arbeid på trange steder.



Arbeid med lavt og jevnt presstrykk, ellers reduseres arbeidseffekten og innsatsverktøyet kan blokkere.



Beveg elektroverktøyet frem og tilbake i løpet av arbeidet, slik at innsatsverktøyet ikke varmes for sterkt opp og ikke blokkerer.

Saging

- **Bruk kun ikke-skadede og feilfrie sagblad.** Bøyde eller butte sagblad kan brette, påvirke skjæringen negativt eller forårsake et tilbakeslag.
- **Ved saging av lette bygningsmaterialer må du følge lover og bestemmelser og materialprodusentens anbefalinger.**
- **Det må kun bearbeides myke materialer som tre, gipskartong o.l. med dykksagetoden!**

Før du sager med HCS-sagblad i tre, sponplater, bygningsmaterialer etc. må du sjekke om disse inneholder fremmedlegemer slik som spiker, skruer e.l. Fjern eventuelt fremmedlegemene eller bruk bi-metall-sagblad.

Kapping

Merk: Ved kapping av veggfliser må du passe på at verktøyene er utsatt for sterk slitasje når de brukes over lengre tid.

Sliping

Slipemengden og slipebildet bestemmes vesentlig med valget av slipeskive, forhåndsinnstilt svingtallstrinn og presstrykket. Kun feilfrie slipeskiver gir bra slipeeffekt og skåner elektroverktøyet.

Pass på jevnt presstrykk, for å øke levetiden til slipeskivene.

En stor øking av presstrykket fører ikke til en høyere slipeeffekt, men til en sterkere slitasje av elektroverktøyet og slipeskiven.

Til en punkt-nøyaktig sliping av hjørner, kanter og områder som er vanskelig tilgjengelige kan du også arbeide med spisen eller en kant på slipesålen.

Ved punkt-sliping kan slipeskiven varmes sterkt opp. Reduser svingtallet og presstrykket og la slipeskiven avkjøle med jevne mellomrom.

En slipeskive som ble brukt til bearbeidelse av metall, må ikke lenger brukes til andre materialer.

Bruk kun originalt Bosch slipetilbehør.

Du må alltid koble til et støvavsug til sliping.

Skraping

Velg et høyt svingtallstrinn til skraping.

Arbeid på en myk undergrunn (f. eks. tre) i flat vinkel og med lite presstrykk. Sparkelen kan ellers skjære inn i undergrunnen.

Service og vedlikehold

Vedlikehold og rengjøring

- **Før alle arbeider på elektroverktøyet utføres må støpselet trekkes ut av stikkkontakten.**
- **Hold elektroverktøyet og ventilasjonsspaltene alltid rene, for å kunne arbeide bra og sikkert.**

Rengjør rasp-innsatsverktøyene (tilbehør) regelmessig med en stålborste.

Hvis det er nødvendig å skifte ut tilkloplingsledningen, må dette gjøres av Bosch eller Bosch-serviceverksteder, slik at det ikke oppstår fare for sikkerheten.

Kundeservice og rådgivning ved bruk

Kundeservicen svarer på dine spørsmål om reparasjon og vedlikehold av produktet samt om reservedeleler. Sprengskisser og informasjon om reservedeler finner du også på:

www.bosch-pt.com

Bosch rådgivningsteamet hjelper deg gjerne ved spørsmål angående våre produkter og deres tilbehør.

Ved alle forespørsler og reservedelsbestillinger må du oppgi det 10-sifrede produktnummeret som er angitt på elektroverktøyet's typeskilt.

Norsk

Robert Bosch AS
Postboks 350
1402 Ski
Tel.: 64 87 89 50
Faks: 64 87 89 55

Deponering

Elektroverktøy, tilbehør og emballasje må leveres inn til miljøvennlig gjenvinning.

Elektroverktøy må ikke kastes i vanlig søppel!

Kun for EU-land:



Jf. det europeiske direktivet 2012/19/EU vedr. gamle elektriske og elektroniske apparater og tilpassingen til nasjonale lover må gammelt elektroverktøy som ikke lenger kan brukes samles inn og leveres inn til en miljøvennlig resirkulering.

Retten til endringer forbeholdes.

Suomi

Turvallisuusohjeita

Sähkötyökalujen yleiset turvallisuusohjeet

VAROITUS Lue kaikki turvallisuus- ja muut ohjeet. Turvallisuusohjeiden noudattamisen laiminlyönti saattaa johtaa sähköiskuun, tulipaloon ja/tai vakavaan loukkaantumiseen.

Säilytä kaikki turvallisuus- ja muut ohjeet tulevaisuutta varten.

Turvallisuusohjeissa käytetty käsite ”sähkötyökalu” käsittää verkkokäyttöisiä sähkötyökaluja (verkkojohdolla) ja akkukäyttöisiä sähkötyökaluja (ilman verkkojohtoa).

Työpaikan turvallisuus

- ▶ **Pidä työskentelyalue puhtaana ja hyvin valaistuna.** Työpaikan epäjärjestys tai valaisemattomat työalueet voivat johtaa tapaturmiin.
- ▶ **Älä työskentele sähkötyökalulla räjähdysalttiissa ympäristössä, jossa on palavaa nestettä, kaasua tai pölyä.** Sähkötyökalu muodostaa kipinöitä, jotka saattavat sytyttää pölyn tai höyryt.
- ▶ **Pidä lapset ja sivulliset loitolla sähkötyökalua käyttäessäsi.** Voit menettää laitteesi hallinnan huomiosi suuntautuessa muualle.

Sähköturvallisuus

- ▶ **Sähkötyökalun pistotulpan tulee sopia pistorasiaan.** Pistotulppaa ei saa muuttaa millään tavalla. Älä käytä mitään pistorasia-adaptoreita maadoitettujen sähkötyökalujen kanssa. Alkuperäisessä kunnossa olevat pistotulpat ja sopivat pistorasiat vähentävät sähköiskun vaaraa.
- ▶ **Vältä koskettamasta maadoitettuja pintoja, kuten putkia, pattereita, liesiä tai jääkaappeja.** Sähköiskun vaara kasvaa, jos kehosi on maadoitettu.
- ▶ **Älä aseta sähkötyökalua alttiiksi sateelle tai kosteudelle.** Veden tunkeutuminen sähkötyökalun sisään kasvattaa sähköiskun riskiä.
- ▶ **Älä käytä verkkojohtoa väärin.** Älä käytä sitä sähkötyökalun kantamiseen, ripustamiseen tai pistotulpan irrottamiseen pistorasiasta vetämällä. Pidä johto loitolla kuumuudesta, öljystä, terävistä reunoista ja liikkuvista osista. Vahingoittuneet tai sotkeutuneet johdot kasvattavat sähköiskun vaaraa.
- ▶ **Käyttäessäsi sähkötyökalua ulkona käytä ainoastaan ulkokäyttöön soveltuvaa jatkojohtoa.** Ulkokäyttöön soveltuvan jatkojohdon käyttö pienentää sähköiskun vaaraa.
- ▶ **Jos sähkötyökalun käyttö kosteassa ympäristössä ei ole vältettävissä, tulee käyttää vikavirtasuojakytintä.** Vikavirtasuojakytimen käyttö vähentää sähköiskun vaaraa.

Henkilöturvallisuus

- ▶ **Ole valpas, kiinnitä huomiota työskentelyysi ja noudata tervettä järkeä sähkötyökalua käyttäessäsi.** Älä käytä mitään sähkötyökalua, jos olet väsynyt tai huumeiden, alkoholin tahi lääkkeiden vaikutuksen alaisena.

Hetken tarkkaamattomuus sähkötyökalua käytettäessä saattaa johtaa vakavaan loukkaantumiseen.

- ▶ **Käytä suojarusteita. Käytä aina suojalaseja.** Henkilökohtaisen suojarustuksen käyttö, kuten polynaamarin, luistamattomien turvakenkien, suojakypärän tai kuulonsuojaimien, riippuen sähkötyökalun lajista ja käyttötavasta, vähentää loukkaantumisriskiä.
- ▶ **Vältä tahatonta käynnistämistä. Varmista, että sähkötyökalu on poiskytkettynä, ennen kuin liität sen sähköverkkoon ja/tai liität akun, otat sen käteen tai kannat sitä.** Jos kannat sähkötyökalua sormi käynnistyskytkimellä tai kytket sähkötyökalun pistotulpan pistorasiaan käynnistyskytkimen ollessa käyntiasennossa, altistat itsesi onnettomuuksille.
- ▶ **Poista kaikki säätötyökalut ja ruuvitaltat, ennen kuin käynnistät sähkötyökalun.** Työkalu tai avain, joka sijaitsee laitteen pyörivässä osassa, saattaa johtaa loukkaantumiseen.
- ▶ **Vältä epänormaalia kehon asentoa. Huolehdi aina tukevasta seisoma-asennosta ja tasapainosta.** Täten voit paremmin hallita sähkötyökalua odottamattomissa tilanteissa.
- ▶ **Käytä tarkoitukseen soveltuvia vaatteita. Älä käytä löysiä työvaatteita tai koruja. Pidä hiukset, vaatteet ja käsineet loitolla liikkuvista osista.** Väljät vaatteet, korut ja pitkät hiukset voivat takertua liikkuviin osiin.
- ▶ **Jos polynimu- ja keräilylaitteita voidaan asentaa, tulee sinun tarkistaa, että ne on liitetty ja että niitä käytetään oikealla tavalla.** Polynimulaitteiston käyttö vähentää pölyn aiheuttamia vaaroja.

Sähkötyökalujen huolellinen käyttö ja käsittely

- ▶ **Älä ylikuormita laitetta. Käytä kyseiseen työhön tarkoitettua sähkötyökalua.** Sopivaa sähkötyökalua käyttäen työskentelet paremmin ja varmemmin tehoalueella, jolle sähkötyökalu on tarkoitettu.
- ▶ **Älä käytä sähkötyökalua, jota ei voida käynnistää ja pysäyttää käynnistyskytkimestä.** Sähkötyökalu, jota ei enää voida käynnistää ja pysäyttää käynnistyskytkimellä, on vaarallinen ja se täytyy korjata.
- ▶ **Irrota pistotulppa pistorasiasta, ennen kuin suoritat säätöjä, vaihdat tarvikkeita tai siirrä sähkötyökalun varastoitavaksi.** Nämä turvatoimenpiteet estävät sähkötyökalun tahattoman käynnistyksen.
- ▶ **Säilytä sähkötyökalut poissa lasten ulottuvilta, kun niitä ei käytetä. Älä anna sellaisten henkilöiden käyttää sähkötyökalua, jotka eivät tunne sitä tai jotka eivät ole lukeneet tätä käyttöohjetta.** Sähkötyökalut ovat vaarallisia, jos niitä käyttävät kokemattomat henkilöt.
- ▶ **Hoida sähkötyökalusi huolella. Tarkista, että liikkuvat osat toimivat moitteettomasti, eivätkä ole puristuksessa sekä, että siinä ei ole murtuneita tai vahingoittuneita osia, jotka saattaisivat vaikuttaa haitallisesti sähkötyökalun toimintaan. Anna korjata nämä vioittuneet osat ennen käyttöä.** Monen tapaturman syyt löytyvät huonosti huolletuista laitteista.
- ▶ **Pidä leikkausterät terävinä ja puhtaina.** Huolellisesti hoidetut leikkaustyökalut, joiden leikkausreunat ovat teräviä, eivät tartu helposti kiinni ja niitä on helpompi hallita.

- **Käytä sähkötyökaluja, tarvikkeita, vaihtotyökaluja jne. näiden ohjeiden mukaisesti. Ota tällöin huomioon työolosuhteet ja suoritettava toimenpide.** Sähkötyökalun käyttö muuhun kuin sille määrättyyn käyttöön saattaa johtaa vaarallisiin tilanteisiin.

Huolto

- **Anna ainoastaan koulutettujen ammattihenkilöiden korjata sähkötyökalusi ja hyväksy korjauksiin vain alkuperäisiä varaosia.** Täten varmistat, että sähkötyökalu säilyy turvallisena.

Monitoimityökalujen turvallisuusohjeet

- **Pidä laitteesta kiinni sen eristetyistä kahvapinnoista, kun teet sellaisia töitä, jossa käyttötarvike saattaa osua piilossa oleviin sähköjohtoihin tai laitteen omaan virtajohtoon.** Kosketus jännitteeseen johtoon voi tehdä myös laitteen metalliosat jännitteisiksi ja johtaa sähköiskuun.
- **Käytä sähkötyökalua ainoastaan kuivaleikkaukseen.** Veden tunkeutuminen sähkötyökalun sisään kasvattaa sähköiskun riskiä.
- **Huomio tulipalovaara! Vältä hionta-aineen ja hiomakoneen ylikuumentamista. Tyhjennä aina pölysäiliö ennen työtaukoja.** Suodatinpussissa, mikro-suodattimissa tai paperipussissa (tahi pölynimurin suodatinpussissa tai suodattimissa) oleva hiomapöly saattaa epäsuotuisissa olosuhteissa, kuten kipinästä metallia hiottaessa, syttyä itsestään. Erityisen vaarallista on, jos hiomapöly on sekoittunut lakka-, polyuretaanijäänösten tai muitten kemiallisten aineiden kanssa ja hiottava aines on kuumaa pitkän työrupeaman jälkeen.
- **Pidä kädet loitolla sahauskohdasta. Älä pane käsiä työkappaleen alle.** Sahanterää kosketettaessa on olemassa loukkaantumisvaara.
- **Käytä sopivia etsintälaitteita piilossa olevien syöttöjohtojen paikallistamiseksi tai käänny paikallisen jakeluyhtiön puoleen.** Kosketus sähköjohtoon saattaa johtaa tulipaloon ja sähköiskuun. Kaasuputken vahingoittaminen saattaa johtaa räjähdykseen. Vesijohtoon tunkeutuminen aiheuttaa aineellista vahinkoa tai saattaa johtaa sähköiskuun.
- **Pidä työn aikana sähkötyökalua kaksin käsin ja ota tukeva seisoma-asento.** Sähkötyökalua pystyy ohjaamaan varmemmin kahdella kädellä.
- **Varmista työkappale.** Kiinnityslaitteilla tai ruuvipenkkiin kiinnitetty työkappale pysyy tukevammin paikoillaan kuin kädessä pidettynä.
- **Käytä suojakäsineitä, kun vaihdat vaihtotyökaluja.** Vaihtotyökalut lämpenevät pidemmässä käytössä.
- **Älä kaavi kostutettuja materiaaleja (esim. tapetteja) eikä kostealla alustalla.** Veden tunkeutuminen sähkötyökalun sisään kasvattaa sähköiskun riskiä.
- **Älä käsittele työstettävää pintaa liuotinpitoisilla nesteillä.** Materiaalien lämmetessä kaavinnassa saattaa syntyä myrkyllisiähöyryjä.
- **Ole erityisen varovainen kaavinta ja teriä käsitellessäsi.** Työkalut ovat erittäin teräviä, on olemassa loukkaantumisvaara.

Tuotekuvas



Lue kaikki turvallisuus- ja muut ohjeet. Turvallisuusohjeiden noudattamisen laiminlyönti saattaa johtaa sähköiskuun, tulipaloon ja/tai vakavaan loukkaantumiseen.

Määräyksenmukainen käyttö

Sähkötyökalu on tarkoitettu puuaineksen, muovin, kipsin, ei-rautametallien ja kiinnitysosien (esim. karkaisemattomien naulojen ja hakasten) sahaukseen ja katkaisuun. Se soveltuu myös pehmeiden seinälaattojen käsittelyyn sekä pienten pintojen kuivahiontaan ja kaavintaan. Se soveltuu erityisesti töihin lähellä reunoja ja tasoa. Sähkötyökalua saa käyttää yksin omaan Bosch-lisätarvikkeiden kanssa.

Kuvassa olevat osat

Kuvassa olevien osien numerointi viittaa grafiikkasivussa olevaan sähkötyökalun kuvaan.

- 1 Käynnistyskytkin
- 2 Värähtelytaajuuden asetuksen säätöpyörä
- 3 Tuuletusaukot
- 4 Kahva (eristetty kädensija)
- 5 Työkalunpidin
- 6 Uputussahanterä
- 7 Kiristysruuvi ja laatta
- 8 Kuusiokoloavain
- 9 Hiomalevy
- 10 Hiomapaperi
- 11 Syvyydenrajoitin
- 12 Segmenttisahanterä
- 13 Imuletku*
- 14 Immunysä*
- 15 Pölynimurin kiinnitysruuvi*
- 16 Pölynimulaite*
- 17 Pölynimurin huoparengas*

***Kuvassa tai selostuksessa esiintyvä lisätarvike ei kuulu vakioitumukseen. Löydät täydellisen tarvikeluettelon tarvikeohjelmaamme.**

Tekniset tiedot

Monitoimityökalu	PMF 190 E	
Tuotenumero	3 603 A00 5..	
Värähtelytaajuuden asetus	●	
Ottoteho	W	190
Antoteho	W	89
Tyhjäkäyntinopeus n_0	min^{-1}	15 000 – 21 000
Värähtelykulma vasemmalle/ oikealle	°	1,4
Paino vastaa EPTA-Procedure 01/2003	kg	1,2
Suojausluokka	□ / II	
Tiedot koskevat 230 V nimellisjännitettä [U]. Poikkeavilla jännitteillä ja maakohtaisissa malleissa nämä tiedot voivat vaihdella.		

72 | Suomi

Melu-/värinäätiedot

Melun mittausarvot on määritetty EN 60745-2-4 mukaan.

Laitteen tyypillinen A-painotettu äänen painetaso on: Äänen painetaso 86 dB(A); äänen tehotaso 97 dB(A). Epävarmuus $K = 3$ dB.

Käytä kuulonsuojaimia!

Värähtelyn yhteisarvot a_h (kolmen suunnan vektorisumma) ja epävarmuus K mitattuna EN 60745 mukaan:

Hionta: $a_h = 3,5 \text{ m/s}^2$, $K = 1,5 \text{ m/s}^2$

Sahaus upotussahanterän kanssa: $a_h = 12,5 \text{ m/s}^2$,

$K = 1,5 \text{ m/s}^2$

Sahaus segmenttisahanterän kanssa: $a_h = 14 \text{ m/s}^2$,

$K = 2,5 \text{ m/s}^2$

Kaavinta: $a_h = 12 \text{ m/s}^2$, $K = 1,5 \text{ m/s}^2$.

Näissä ohjeissa mainittu värähtelytaso on mitattu normissa EN 60745 standardoidun mittausmenetelmän mukaisesti ja sitä voidaan käyttää sähkötyökalujen keskinäiseen vertailuun. Se soveltuu myös värähtelyrasituksen väliaikaiseen arviointiin.

Ilmoitettu värähtelytaso vastaa sähkötyökalun pääasiallisia käyttötapoja. Jos sähkötyökalua käytetään kuitenkin muihin käyttötarkoituksiin, erilaisilla lisävarusteilla, poikkeavilla käyttötarvikkeilla tai riittämättömästi huollettuna, silloin värähtelytaso saattaa poiketa ilmoitetusta arvosta. Tämä saattaa kasvattaa koko työaikajakson värähtelyrasitusta huomattavasti.

Värähtelyrasituksen tarkaksi arvioimiseksi tulee huomioida myös ne ajat, jolloin laite on sammutettuna tai tyhjäkäynnillä. Tämä voi selvästi pienentää koko työaikajakson värähtelyrasitusta.

Määrittelevä tarvittavat lisävarotoimenpiteet käyttäjän suojelemiseksi värähtelyn vaikutuksilta, esimerkiksi: Sähkötyökalujen ja käyttötarvikkeiden huolto, käsien pitäminen lämpiminä, työprosessien organisointi.

Standardinmukaisuusvakuutus 

Vakuutamme yksinomaisella vastuulla, että kohdassa "Tekniset tiedot" kuvattu tuote vastaa direktiivien 2011/65/EU, 2014/30/EU, 2006/42/EY kaikkia asiaankuuluvia vaatimuksia ja direktiiveihin tehtyjä muutoksia ja on seuraavien standardien mukainen: EN 60745-1, EN 60745-2-4.

Tekninen tiedosto (2006/42/EY):

Robert Bosch GmbH, PT/ETM9,

70764 Leinfelden-Echterdingen, GERMANY

Henk Becker

Executive Vice President

Engineering

Helmut Heinzelmann

Head of Product Certification

PT/ETM9

PPA

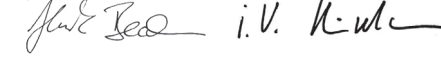





Robert Bosch GmbH, Power Tools Division
70764 Leinfelden-Echterdingen, GERMANY
Leinfelden, 29.04.2014

Asennus**Työkalunvaihto**

- **Irrota pistotulppa pistorasiasta ennen kaikkia sähkötyökaluun kohdistuvia töitä.**
- **Käytä suojakäsiä työkalun vaihdossa.** Vaihtotyökaluja kosketettaessa on olemassa loukkaantumisaara.

Vaihtotyökalun valinta

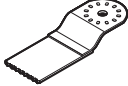
Seuraava taulukko näyttää esimerkkejä vaihtotyökaluista. Muita vaihtotyökaluja löydät Boschin laajasta tarvikkeohjelmasta.

Vaihtotyökalu	Materiaali	Käyttö
 Bimetallisegmentti-sahanterä	Puuaines, muovi, ei-rautametallit	Katkaisu- ja upotussahaukset; myös reunan vierestä sahaaminen, kulmissa ja vaikeapääsissä kohdissa; esimerkkejä: asennettujen jalkalistojen tai ovenkehysten katkaisu, upotussahaukset lattiapaneelien sovituksessa
 Hiomalevy sarjan Delta 93 mm hiomalevyille	Riippuen hiomapaperista	Pintahionta reunoissa, kulmissa tai vaikeapääsissä kohdissa; riippuen hiomapaperista, esim. puun, maalin, lakan ja kiven hionta
 HCS-upotussahanterä puu	Puuaines, pehmeä muovi	Katkaisu- ja syvät upotussahaukset; myös reunan vierestä sahaaminen, kulmissa ja vaikeapääsissä kohdissa; esimerkki: kapeat upotussahaukset umpipuuhun tuuletussäleikön asennusta varten
 HCS-upotussahanterä puu	Puuaines, pehmeä muovi	Pienemmät katkaisu- ja upotussahaukset; esimerkki: aukonteko johtoliitäntöjä varten huonekaluihin
 Bimetallilupotussahanterä metalli	Metalli (esim. karkaisemattomat naulat, ruuvit, pienet profiilit), ei-rautametallit	Pienemmät katkaisu- ja upotussahaukset; esimerkki: kapeiden profiilien katkaisu, kiinnitysosien, kuten hakasten katkaisu

Vaihtotyökalu	Materiaali	Käyttö
 HM-Riff-segmentti-sahanterä	Sementtisaumat, pehmeät seinälaatat, lasikuituvahvisteiset muovit ja muut hiovat aineet	Sahaus ja katkaisu reunan vierestä, kulmissa ja vaikeapääsyisissä kohdissa; esimerkkejä: seinälaattojen saumojen poistaminen saneerauslaitteiden varten, aukkojen leikkaus laattoihin, kipsilevyihin tai muoviin
 HM-Riff-hiomalevy	Laasti, betonijäänökset, puu, hiovat materiaalit	Viilaus raspilla ja hionta kovalla alustalla; esimerkki: laastin tai laattaliiman poisto (esim. voittuneita laattoja vaihdettaessa)
 Kaavin, jäykkä	Matot, päällysteet	Kaavinta kovalla alustalla; esimerkki: matto- ja laattaliiman poisto
 Bimetallinen aaltomuotoitu segmenttiterä	Eristysmateriaali, eristyslaatat, pohjalevyt, askeleenivaimennuslevyt, kartonki, matot, kumi, nahka	Pehmeiden materiaalien leikkaus

Vaihtotyökalun asennus ja vaihto

Poista tarvittaessa jo asennettu vaihtotyökalu.

Poista vaihtotyökalu höllämällä ruuvia **7** kuusiokoloavaimella **8** ja irrota työkalu.

Aseta vaihtotyökalu (esim. upotussahanterä **6**) työkalunpitimeen **5** niin, että työkalun lovet lukkiutuvat työkalunpitimen nokkiin.

Varman ja ei-väsyttävän työasennon saavuttamiseksi voit kiinnittää vaihtotyökalut työkalunpitimeen mielivaltaisessa rasteeriasennossa. Aseta työkalu niin, että mutka osoittaa alaspäin (työkalussa oleva teksti voidaan lukea ylhäältäpäin, katso kuva grafiikkasivulla).

Kiinnitä vaihtotyökalu ruuvilla **7**. Kiristä ruuvi **7** kuusiokoloavaimella **8**.

► **Tarkista, että vaihtotyökalu on tiukasti paikallaan.** Väärin tai huonosti kiinnitetty vaihtotyökalut voivat löystyä käytön aikana ja aiheuttaa vaaratilanteita.

Syvyysrajoittimen asennus ja säätö

Syvyysrajoitinta **11** voi käyttää yhdessä segmenttisahanterien, Riff-segmenttisahanterien ja segmenttiterien kanssa.

Poista tarvittaessa jo asennettu vaihtotyökalu.

Työnnä syvyysrajoitin **11** vasteeseen asti ja tekstipuoli ylöspäin työkalunpitimen **5** yli sähkötyökalun koneiston päähän asti.

Syvyysrajoitin on tarkoitettu käytettäväksi seuraavilla leikkaussyvyyksillä:

- Segmenttisahanterilla ACZ 85 ..., 85 mm halkaisijalla: leikkaussyvytydet 8 mm, 10 mm, 12 mm ja 14 mm (merkitty syvyysrajoittimeen isoilla kirjaimilla ja ilman sulkeita).
- Segmenttisahanterilla ACZ 100 ..., 100 mm halkaisijalla: leikkaussyvytydet 14 mm, 16 mm, 18 mm ja 20 mm (merkitty syvyysrajoittimeen pienillä kirjaimilla ja sulkeissa).

Asenna sopiva segmenttisahanterä, joka vastaa haluamaasi leikkaussyvytyttä. Työnnä syvyysrajoitinta **11** työkalunpitimestä **5** käytettävän terän suuntaan, kunnes pystyt kääntämään sitä vapaasti. Käännä syvyysrajoitinta **11** niin, että haluamasi leikkaussyvyys on sahanterän sen osuuden päällä, jolla sahaus aiotaan tehdä. Työnnä syvyysrajoitin **11** jälleen sähkötyökalun koneiston päällä olevaan vasteeseen asti. Poista syvyysrajoitin **11** kaikkia muita leikkaussyvytyksiä ja muilla vaihtotyökaluilla tehtäviä töitä varten. Tee tämä irrottamalla vaihtotyökalu ja vetämällä syvyysrajoitin pois koneiston päästä.

Hiomapaperin vaihto ja kiinnitys hiomalevyyn

Hiomalevyssä **9** on tarrakudos, jotta tarrakiinnitteiset hiomapaperit voidaan kiinnittää nopeasti ja yksinkertaisesti.

Koputa hiomalevyyn **9** tarrakudosta puhtaaksi ennen hiomapaperin **10** kiinnitystä mahdollisimman hyvän tartunnan mahdollistamiseksi.

Aseta hiomapaperi **10** hiomalevyyn **9** toista laittaa pitkin ja siten hiomalevyyn painaen se tiukasti kiinni.

Tarkista parhaan mahdollisen pölynpoiston varmistamiseksi, että hiomapaperin aukot ovat hiomalevyyn reikien kohdalla.

Poista hiomapaperi **10** tarttumalla siihen yhdestä kulmasta ja vetämällä se irti hiomalevyistä **9**.

Voit käyttää kaikkia Bosch-tarvikeohjelman sarjan Delta 93 mm hiomapapereita, kiillotus- ja puhdistusvillavuoita.

Muut hiomatarvikkeet, kuten villavuoita/kiillotushupa kiinnittään hiomalevyyn samalla tavalla.

74 | Suomi

Hiomapaperin valinta

Riippuen hiottavasta materiaalista ja pinnan halutusta hiomatehosta on saatavissa erilaisia hiomapapereita:

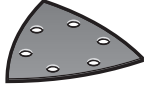
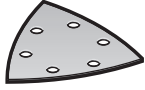
Hiomapaperi	Materiaali	Käyttö	Karkeus	
 punainen laatu	– kaikki puuaines (esim. kova puu, pehmeä puu, lastulevyt, rakennuslevyt) – metallit	Karkeiden, höyläämättömien palkkien ja lautojen esihiontaan	karkea	40 60
		Tasohiontaan ja pienien epätasaisuuksien tasoitukseen	keskikarkea	80 100 120
		Puun viimeistely- ja hienohiontaan	hieno	180 240 320 400
 valkoinen laatu	– maalit – lakka – filleri – spakkeli	Värin poistohiontaan	karkea	40 60
		Pohjamaalin hiontaan (esim. sivellinraitojen, maalipisaroiden ja valumien poistoon)	keskikarkea	80 100 120
		Pohjustuksen lopulliseen hiontaan ennen lakkausta	hieno	180 240 320

Pölyn ja lastun poistoimu

► Materiaalien, kuten lyijypitoisen pinnoitteen, muutamien puulaatujen, kivennäispölyt ja metallipölyt voivat olla terveydelle vaarallisia. Pölyn kosketus tai hengitys saattaa aiheuttaa käyttäjälle tai lähellä oleville henkilöille allergisia reaktioita ja/tai hengitystiesairauksia. Määrättyjä pölyjä, kuten tammen- tai pyökinpölyä pidetään karsinogeenisina, eritoten yhdessä puukäsittelyssä käytettyjen lisäaineiden kanssa (kromaatti, puunsuoja-aine). Asbestipitoisia aineita saavat käsitellä vain ammattilaiset.

- Käytä materiaalille soveltuvaa pölynimua, jos se on mahdollista.
- Huolehdi työkohteen hyvästä tuuletuksesta.
- Suosittelemme käyttämään suodatusluokan P2 hengityssuojanaamaria.

Ota huomioon maassasi voimassaolevat säännökset koskien käsiteltäviä materiaaleja.

► **Vältä pölynkertymää työpaikalla.** Pöly saattaa helposti syttyä palamaan.

Pölynimun liitäntä (katso kuva A)

Pölynimu **16** on tarkoitettu ainoastaan hiomalevyn **9** kanssa tehtäviin töihin, toisten vaihtotyökalujen kanssa siitä ei ole hyötyä.

Liitä aina pölynimu, kun hiot.

Poista vaihtotyökalu ja syyvydenrajoitin **11** pölynimulaitteen **16** (lisätarvike) asennusta varten.

Työnnä pölynimulaite **16** vasteseen asti työkalunpitimen **5** yli sähkötyökalun koneiston päähän asti. Työnnä kiinnitysruuvi **15** kotelon vastaavaan aukkoon. Lukitse ruuvi kääntämällä se asentoon .

Tarkista, että huoparengas **17** on ehjä ja tiukasti kiinni hiomalevyssä **9**. Vaihda välittömästi vahingoittunut huoparengas uuteen.

Työnnä imuletku **13** (lisätarvike) imunysään **14**. Yhdistä imuletku **13** pölynimuriin (lisätarvike).

Katsauksen liittämisestä eri pölynimureihin löydät grafiikkasivulta.

Pölynimurin tulee soveltua työstettävälle materiaalille.

Käytä erikoisimuria terveydelle erityisen vaarallisten, karsinogeenisten tai kuivien pölyjen imurointiin.

Irrota pölynimulaite **16** kääntämällä kiinnitysruuvi **15** asentoon  ja vetämällä pölynimulaite irti sähkötyökalun koneiston päästä.

Käyttö**Käyttöönotto**

► **Ota huomioon verkkojännite!** Virtalähteen jännitteen tulee vastata laitteen tyyppikilvessä olevia tietoja.

Käynnistys ja pysäytys

Käynnistä sähkötyökalu työntämällä käynnistyskytkin **1** eteenpäin niin, että katkaisimeen tulee ”I” näkyviin.

Pysäytä sähkötyökalu työntämällä käynnistyskytkin **1** taaksepäin niin, että katkaisimeen tulee ”0” näkyviin.

Käynnistä energiansäästön takia sähkötyökalu vain, kun käytät sitä.

Värähtelytaajuuden asetus

Värähtelytaajuuden asetuksen säätöpyörällä **2** voit asettaa tarvittavan värähtelytaajuuden myös käytön aikana.

Tarvittava värähtelytaajuus riippuu materiaalista ja työolosuhteista ja se voidaan määrittää käytännön kokein.

Sahattaessa, katkaistaessa tai hiottaessa kovia materiaaleja kuten esim. puuta tai metallia suositellaan värähtelyasteita ”6”, pehmeitä materiaaleja, kuten esim. muovia varten suositellaan värähtelyastetta ”4”.

Työskentelyohjeita

- ▶ **Odota, kunnes sähkötyökalu on pysähtynyt, ennen kuin asetat sen pois käsistäsi.**
- ▶ **Irrota pistotulppa pistorasiasta ennen kaikkia sähkötyökaluun kohdistuvia töitä.**

Huomio: Älä peitä sähkötyökalun tuuletusaukkoja 3 työn aikana, koska se lyhentää sähkötyökalun elinikää.

Varmista HCS-työkaluja käytettäessä, että työkalujen pinnoite on vaurioimaton.

Toimintaperiaate

Värähtelevän koneiston ansiosta vaihtotyökalu heiluu edestakaisin 2,8° jopa 21 000 kertaa minuutissa. Tämä mahdollistaa tarkan työn ahtaimmissakin tiloissa.



Työskentele pienellä ja tasaisella paineella työkalua kohtaan, muussa tapauksessa työteho heikkenee ja vaihtotyökalu saattaa lukkiutua.



Liikuta työn aikana sähkötyökalua edestakaisin, jotta vaihtotyökalu ei kuumene liikaa eikä lukkiudu.

Sahaus

- ▶ **Käytä yksinomaan virheettömiä, moitteettomassa kunnossa olevia sahanteriä.** Taipuneet tai tylsät sahanterät voivat katketa, vaikuttaa kielteisesti sahausjälkeen tai aiheuttaa takaiskun.
- ▶ **Ota huomioon kevytrakennusaineita sahattaessa lakisääteiset määräykset ja materiaalin valmistajan suositukset.**
- ▶ **Ainoastaan pehmeitä materiaaleja, kuten puuta, kipsikartonkia ja vastaavaa saa työstää upotussahausmenetelmällä!**

Tarkista ennen sahausta HCS-sahanterillä puuhun, lastulevyihin, rakennusmateriaaleihin jne., että niissä ei ole vieraita esineitä, kuten nauvoja, ruuveja tai vastaavia. Poista tarvittaessa vieraat esineet tai käytä bimetallisanteriä.

Katkaisu

Huomio: Ota seinälaattoja leikattaessa huomioon, että työkaluun, pidempään käytettynä, kohdistuu suuri kuluminen.

Hionta

Hiontateho ja hiontajälki määräytyvät pääasiassa valitusta hiomapyöröstä, asetetusta värähtelyvaiheesta ja työstöpaineesta. Vain moitteettomassa kunnossa olevat hiomapaperit antavat hyvän hiontatehon ja säästävät sähkötyökalua.

Kiinnitä huomiota tasaiseen puristuspaineeseen hiomapaperin kestoian kasvattamiseksi.

Paineen turha lisääminen ei paranna hiontatehoa, vaan johtaa laitteen ja hiomapaperin voimakkaampaan kulumiseen.

Kulmien, reunojen ja vaikeasti päästävien alueiden tarkassa hionnassa voidaan myös käyttää pelkästään hiomalevyn kärkeä tai reunaa.

Pistemäisessä hionnassa hiomapaperi saattaa kuumentua voimakkaasti. Pienennä värähtelytaajuutta ja puristuspainetta ja anna hiomapaperin jäähtyä säännöllisesti.

Hiomapaperi, jolla on hiottu metalleja, ei tulisi käyttää muita materiaaleja varten.

Käytä vain alkuperäisiä Bosch-hiomatarvikkeita.

Liitä aina pölynimu, kun hiot.

Kaavinta

Valitse korkea värähtelyvaihe kaavintaa varten.

Työskentele pehmeällä alustalla (esim. puu) loivassa kulmassa ja pienellä puristuspainella. Kaavin saattaa muutoin leikata alustaa.

Hoito ja huolto

Huolto ja puhdistus

- ▶ **Irrota pistotulppa pistorasiasta ennen kaikkia sähkötyökaluun kohdistuvia töitä.**
- ▶ **Pidä aina sähkötyökalua ja sähkötyökalun tuuletusaukot puhtaina, jotta voit työskennellä hyvin ja turvallisesti.**

Puhdista Riff-vaihtotyökaluja (lisätarvikkeita) säännöllisesti teräsharjalla.

Jos liitäntäjohdon vaihto on välttämätön, tulee tämän suorittaa Bosch tai Bosch-sähkötyökalujen sopimushuolto turvallisuuden vaarantamisen välttämiseksi.

Asiakaspalvelu ja käyttöneuvonta

Asiakaspalvelu vastaa tuotteesi korjausta ja huoltoa sekä varaosia koskeviin kysymyksiin. Räjähdyspiirustuksia ja tietoja varaosista löydät myös osoitteesta:

www.bosch-pt.com

Boschin asiakaspalvelu auttaa mielellään sinua tuotteitamme ja niiden lisätarvikkeita koskeissa kysymyksissä.

Ilmoita kaikissa kyselyissä ja varaosatilauksissa 10-numeroinen tuotenumero, joka löytyy laitteen mallikilvestä.

Suomi

Robert Bosch Oy
Bosch-keskushuolto
Pakkalantie 21 A
01510 Vantaa
Voitte tilata varaosat suoraan osoitteesta www.bosch-pt.fi.
Puh.: 0800 98044
Faksi: 010 296 1838
www.bosch.fi

Hävitys

Sähkötyökalu, lisätarvikkeet ja pakkaukset tulee toimittaa ympäristöystävälliseen uusiokäyttöön.

Älä heitä sähkötyökaluja talousjätteisiin!

Vain EU-maita varten:



Eurooppalaisen vanhoja sähkö- ja elektroniikkalaitteita koskevan direktiivin 2012/19/EU ja sen kansallisten lakien muunnosten mukaan, tulee käyttökelpottomat sähkötyökalut kerätä erikseen ja toimittaa ympäristöystävälliseen uusiokäyttöön.

Oikeus teknisiin muutoksiin pidätetään.

Ελληνικά

Υποδείξεις ασφαλείας

Γενικές υποδείξεις ασφαλείας για ηλεκτρικά εργαλεία

▲ ΠΡΟΕΙΔΟΠΟΙΗΣΗ Διαβάστε όλες τις υποδείξεις ασφαλείας και τις οδηγίες. Αμέλειες κατά την τήρηση των υποδείξεων ασφαλείας και των οδηγιών μπορεί να προκαλέσουν ηλεκτροπληξία, πυρκαγιά ή/και σοβαρούς τραυματισμούς.

Φυλάξτε όλες τις προειδοποιητικές υποδείξεις και οδηγίες για κάθε μελλοντική χρήση.

Ο ορισμός «Ηλεκτρικό εργαλείο» που χρησιμοποιείται στις προειδοποιητικές υποδείξεις αναφέρεται σε ηλεκτρικά εργαλεία που τροφοδοτούνται από το ηλεκτρικό δίκτυο (με ηλεκτρικό καλώδιο) καθώς και σε ηλεκτρικά εργαλεία που τροφοδοτούνται από μπαταρία (χωρίς ηλεκτρικό καλώδιο).

Ασφάλεια στο χώρο εργασίας

- ▶ **Διατηρείτε τον τομέα που εργάζεστε καθαρό και καλά φωτισμένο.** Αταξία ή σκοτεινές περιοχές εργασίας μπορεί να οδηγήσουν σε ατυχήματα.
- ▶ **Μην εργάζεστε με το ηλεκτρικό εργαλείο σε περιβάλλον όπου υπάρχει κίνδυνος έκρηξης, στο οποίο υπάρχουν εύφλεκτα υγρά, αέρια ή σκόνες.** Τα ηλεκτρικά εργαλεία δημιουργούν σπινθηρισμό ο οποίος μπορεί να αναφλέξει τη σκόνη ή τις αναθυμιάσεις.
- ▶ **Όταν χρησιμοποιείτε το ηλεκτρικό εργαλείο κρατάτε μακριά απ' αυτό τα παιδιά κι άλλα τυχόν παρευρισκόμενα άτομα.** Σε περίπτωση απόσπασης της προσοχής σας μπορεί να χάσετε τον έλεγχο του μηχανήματος.

Ηλεκτρική ασφάλεια

- ▶ **Το φως του ηλεκτρικού εργαλείου πρέπει να ταιριάζει στην πρίζα. Δεν επιτρέπεται με κανέναν τρόπο η μετατροπή του φως. Μη χρησιμοποιείτε προσαρμοστικά φως σε συνδυασμό με γειωμένα ηλεκτρικά εργαλεία.** Αμεταποίητα φως και κατάλληλες πρίζες μειώνουν τον κίνδυνο ηλεκτροπληξίας.
- ▶ **Αποφεύγετε την επαφή του σώματός σας με γειωμένες επιφάνειες όπως σωλήνες, θερμαντικά σώματα (καλοριφέρ), κουζίνες ή ψυγεία.** Όταν το σώμα σας είναι γειωμένο αυξάνεται ο κίνδυνος ηλεκτροπληξίας.
- ▶ **Μην εκθέτετε τα μηχανήματα στη βροχή ή την υγρασία.** Η διείσδυση νερού σ' ένα ηλεκτρικό εργαλείο αυξάνει τον κίνδυνο ηλεκτροπληξίας.
- ▶ **Μη χρησιμοποιείτε το ηλεκτρικό καλώδιο για να μεταφέρετε ή να αναρτήσετε το ηλεκτρικό εργαλείο, ή για να βγάλετε το φως από την πρίζα. Κρατάτε το ηλεκτρικό καλώδιο μακριά από υπερβολικές θερμοκρασίες, κοφτερές ακμές και/ή από κινητά εξαρτήματα.** Τυχόν χαλασμένα ή περιπλεγμένα ηλεκτρικά καλώδια αυξάνουν τον κίνδυνο ηλεκτροπληξίας.
- ▶ **Όταν εργάζεστε μ' ένα ηλεκτρικό εργαλείο στο ύπαιθρο να χρησιμοποιείτε καλώδια επιμήκυνσης (μπαλαντέζες) που είναι κατάλληλα και για χρήση στο ύπαιθρο.** Η χρήση καλωδίων επιμήκυνσης κατάλληλων για υπαίθριους χώρους ελαττώνει τον κίνδυνο ηλεκτροπληξίας.

- ▶ **Όταν η χρήση του ηλεκτρικού εργαλείου σε υγρό περιβάλλον είναι αναπόφευκτη, τότε χρησιμοποιήστε έναν προστατευτικό διακόπτη διαρροής (διακόπτη FI/RCD).** Η χρήση ενός προστατευτικού διακόπτη διαρροής ελαττώνει τον κίνδυνο ηλεκτροπληξίας.

Ασφάλεια προσώπων

- ▶ **Να είστε πάντοτε προσεκτικός/προσεκτική, να δίνετε προσοχή στην εργασία που κάνετε και να χειρίζεστε το μηχάνημα με περίσκεψη. Μη χρησιμοποιήσετε ένα ηλεκτρικό εργαλείο όταν είστε κουρασμένος/κουρασμένη ή όταν βρίσκεστε υπό την επίρεια ναρκωτικών, οινοπνεύματος ή φαρμάκων.** Μια στιγμιαία απροσεξία κατά το χειρισμό του ηλεκτρικού εργαλείου μπορεί να οδηγήσει σε σοβαρούς τραυματισμούς.
- ▶ **Φοράτε έναν κατάλληλο για σας προστατευτικό εξοπλισμό και πάντοτε προστατευτικά γυαλιά.** Όταν φοράτε έναν κατάλληλο προστατευτικό εξοπλισμό όπως μάσκα προστασίας από σκόνη, αντιπολιοθητικά υποδήματα ασφαλείας, προστατευτικό κράνος ή ωτασπίδες, ανάλογα με το εκάστοτε εργαλείο και τη χρήση του, ελαττώνεται ο κίνδυνος τραυματισμών.
- ▶ **Αποφεύγετε την αθέλητη εκκίνηση. Βεβαιωθείτε ότι το ηλεκτρικό εργαλείο έχει αποζευχτεί πριν το συνδέσετε με το ηλεκτρικό δίκτυο ή με την μπαταρία καθώς και πριν το παραλάβετε ή το μεταφέρετε.** Όταν μεταφέρετε το ηλεκτρικό εργαλείο έχοντας το δαχτυλό σας στο διακόπτη ή όταν συνδέσετε το μηχάνημα με την πηγή ρεύματος όταν αυτό είναι ακόμη στη θέση ON, τότε δημιουργείται κίνδυνος τραυματισμών.
- ▶ **Αφαιρέτε από τα ηλεκτρικά εργαλεία τυχόν συναρμολογημένα εργαλεία ρύθμισης ή κλειδιά πριν θέσετε το ηλεκτρικό εργαλείο σε λειτουργία.** Ένα εργαλείο ή κλειδί συναρμολογημένο σ' ένα περιστρεφόμενο τμήμα ενός μηχανήματος μπορεί να οδηγήσει σε τραυματισμούς.
- ▶ **Μην υπερεκτιμάτε τον εαυτό σας. Φροντίστε για την ασφαλή στάση του σώματός σας και διατηρείτε πάντοτε την ισορροπία σας.** Έτσι μπορείτε να ελέγξετε καλύτερα το μηχάνημα σε περιπτώσεις απροσδόκτων περιστάσεων.
- ▶ **Φοράτε κατάλληλα ενδύματα. Μη φοράτε φαρδιά ρούχα ή κοσμήματα. Κρατάτε τα μαλλιά σας, τα ρούχα σας και τα γάντια σας μακριά από κινούμενα εξαρτήματα.** Χαραλή ενδυμασία, κοσμήματα ή μακριά μαλλιά μπορεί να εμπλακούν στα κινούμενα εξαρτήματα.
- ▶ **Όταν υπάρχει η δυνατότητα συναρμολόγησης διατάξεων αναρρόφησης ή συλλογής σκόνης, βεβαιωθείτε ότι αυτές είναι συνδεδεμένες με το μηχάνημα καθώς και ότι χρησιμοποιούνται σωστά.** Η χρήση μιας αναρρόφησης σκόνης μπορεί να ελαττώσει τον κίνδυνο που προκαλείται από τη σκόνη.

Επιμελής χειρισμός και χρήση ηλεκτρικών εργαλείων

- ▶ **Μην υπερφορτώνετε το μηχάνημα. Χρησιμοποιείτε για την εκάστοτε εργασία το ηλεκτρικό εργαλείο που προορίζεται γι' αυτήν.** Με το κατάλληλο ηλεκτρικό εργαλείο εργάζεστε καλύτερα και ασφαλέστερα στην αναφερόμενη περιοχή ισχύος.
- ▶ **Μη χρησιμοποιήσετε ποτέ ένα μηχάνημα που έχει χαλασμένο διακόπτη.** Ένα ηλεκτρικό εργαλείο που δεν μπορείτε

πλέον να το θέσετε σε λειτουργία και/ή εκτός λειτουργίας εί-
ναι επικίνδυνο και πρέπει να επισκευαστεί.

- ▶ **Βγάλτε το φως από την πρίζα και/ή αφαιρέστε την μπαταρία πριν διεξάγετε στο μηχάνημα μια οποιαδήποτε εργασία ρύθμισης, πριν αλλάξετε ένα εξάρτημα ή όταν πρόκειται να διαφυλάξετε/να αποθηκεύσετε το μηχάνημα.** Αυτά τα προληπτικά μέτρα ασφαλείας μειώνουν τον κίνδυνο από τυχόν αθέλητη εκκίνηση του ηλεκτρικού εργαλείου.
- ▶ **Διαφυλάγετε τα ηλεκτρικά εργαλεία που δε χρησιμοποιείτε μακριά από παιδιά.** Μην επιτρέψετε τη χρήση του μηχανήματος σε άτομα που δεν είναι εξοικειωμένα μ' αυτό ή δεν έχουν διαβάσει τις παρούσες οδηγίες. Τα ηλεκτρικά εργαλεία είναι επικίνδυνα όταν χρησιμοποιούνται από άπειρα πρόσωπα.
- ▶ **Να περιποείτε προσεκτικά το ηλεκτρικό εργαλείο. Ελέγχετε, αν τα κινούμενα εξαρτήματα λειτουργούν άψογα, χωρίς να μπλοκάρουν, ή μήπως έχουν σπάσει ή φθαρεί τυχόν εξαρτήματα τα οποία επηρεάζουν τον τρόπο λειτουργίας του ηλεκτρικού εργαλείου. Δώστε αυτά τα χαλασμένα εξαρτήματα για επισκευή πριν τα ξαναχρησιμοποιήσετε.** Η κακή συντήρηση των ηλεκτρικών εργαλείων αποτελεί αιτία πολλών ατυχημάτων.
- ▶ **Διατηρείτε τα εργαλεία κοπής κοφτερά και καθαρά.** Προσεκτικά συντηρημένα κοπτικά εργαλεία σφηνώνουν δυσκολότερα και οδηγούνται ευκολότερα.
- ▶ **Χρησιμοποιείτε τα ηλεκτρικά εργαλεία, εξαρτήματα, παρελκόμενα εργαλεία κτλ. σύμφωνα με τις παρούσες οδηγίες. Λαμβάνετε επίσης υπόψη σας τις εκάστοτε συνθήκες και την υπό εκτέλεση εργασία.** Η χρησιμοποίηση των ηλεκτρικών εργαλείων για εργασίες που δεν προβλέπονται γι' αυτά μπορεί να δημιουργήσει επικίνδυνες καταστάσεις.

Service

- ▶ **Δώστε το ηλεκτρικό εργαλείο σας για επισκευή από άριστα εκπαιδευμένο προσωπικό και με γνήσια ανταλλακτικά.** Έτσι εξασφαλίζετε τη διατήρηση της ασφάλειας του μηχανήματος.

Υποδείξεις ασφαλείας για πολυλειτουργικά εργαλεία

- ▶ **Κρατάτε το ηλεκτρικό εργαλείο μόνο από τις μονωμένες επιφάνειες λαβής, όταν εκτελείτε εργασίες, στις οποίες το εξάρτημα μπορεί να έρθει σε επαφή με μη ορατούς ηλεκτροφόρους αγωγούς ή με το δικό του ηλεκτρικό καλώδιο.** Η επαφή με έναν ηλεκτροφόρο αγωγό μπορεί να θέσει τα μεταλλικά μέρη του ηλεκτρικού εργαλείου επίσης υπό τάση και να προκαλέσει μια ηλεκτροπληξία.
- ▶ **Χρησιμοποιείτε το ηλεκτρικό εργαλείο μόνο για ξηρή λείανση.** Η διείσδυση νερού σε μια ηλεκτρική συσκευή αυξάνει τον κίνδυνο ηλεκτροπληξίας.
- ▶ **Προσοχή, κίνδυνος πυρκαγιάς! Να αποφεύγετε την υπερβολική θέρμανση του υπό λείανση υλικού και του λειαντήρα. Να αδειάζετε πάντοτε το δοχείο σκόνης όταν κάνετε διάλειμμα από την εργασία σας.** Σκόνη λείανσης στο σάκο σκόνης, στο Microfilter, ή στο χάρτινο σάκο σκόνης (ή στο σάκο φίλτρου ή στο φίλτρο του απορροφητήρα σκόνης) μπορεί, υπό δυσμενείς συνθήκες, π.χ. εξαιτίας του σπινθηρισμού κατά τη λείανση μετάλλων, να αυταναφλεχθεί. Αυτός ο κίνδυ-

νος αυξάνεται ιδιαίτερος όταν η σκόνη λείανσης αναμεινύεται με κατάλοιπα βερνικιών ή/και πολυουρεθάνης, ή με άλλα χημικά υλικά, και ταυτόχρονα, μετά από συνεχή εργασία, το υπό λείανση υλικό έχει θερμανθεί υπερβολικά.

- ▶ **Κρατάτε τα χέρια σας μακριά από τον τομέα προνίσματος. Μη βάζετε τα χέρια σας κάτω από το υπό κατεργασία τεμάχιο.** Σε περίπτωση επαφής με την προνόλαμα δημιουργείται κίνδυνος τραυματισμού.
- ▶ **Χρησιμοποιείτε κατάλληλες ανιχνευτικές συσκευές για να εντοπίσετε τυχόν μη ορατές τροφοδοτικές γραμμές ή να συμβουλευέστε την τοπική εταιρία παροχής ενέργειας.** Η επαφή με ηλεκτρικές γραμμές μπορεί να οδηγήσει σε πυρκαγιά και ηλεκτροπληξία. Η πρόκληση ζημιάς σ' έναν αγωγό φωταερίου (γκαζιού) μπορεί να οδηγήσει σε έκρηξη. Το τρύπημα ενός σωλήνα νερού προκαλεί ζημιά σε πράγματα ή/και μπορεί να οδηγήσει σε ηλεκτροπληξία.
- ▶ **Όταν εργάζεστε να κρατάτε το ηλεκτρικό εργαλείο καλά και με τα δυο σας χέρια και να φροντίζετε για την ασφαλή θέση του σώματός σας.** Το ηλεκτρικό εργαλείο οδηγείται ασφαλέστερα όταν το κρατάτε και με τα δυο σας χέρια.
- ▶ **Ασφαλίζετε το υπό κατεργασία τεμάχιο.** Ένα υπό κατεργασία τεμάχιο συγκρατείται ασφαλέστερα με μια διάταξη σύσφιξης ή με μια μέγνη παρά με το χέρι σας.
- ▶ **Να φοράτε προστατευτικά γάντια όταν αλλάζετε εργαλείο.** Τα εργαλεία ζεσταίνονται όταν τα χρησιμοποιείτε πολλή ώρα.
- ▶ **Να μην ξίνετε υγρά υλικά (π.χ. ταπεσαρίες) καθώς και υλικά που βρίσκονται επάνω σε υγρές επιφάνειες.** Η διείσδυση νερού στο ηλεκτρικό εργαλείο αυξάνει τον κίνδυνο μιας ηλεκτροπληξίας.
- ▶ **Να μην επεξεργάζεστε την υπό κατεργασία επιφάνεια με υγρούς διαλύτες.** Η θερμότητα που αναπτύσσεται κατά την κατεργασία των υλικών μπορεί να δημιουργήσει δηλητηριώδεις αναθυμιάσεις.
- ▶ **Να προσέχετε ιδιαίτερα κατά το χειρισμό του ξύστη και του μαχαιριού.** Τα εργαλεία είναι πολύ κοφτερά. Κίνδυνος τραυματισμού.

Περιγραφή του προϊόντος και της ισχύος του



Διαβάστε όλες τις υποδείξεις ασφαλείας και τις οδηγίες. Αμέλειες κατά την τήρηση των υποδείξεων ασφαλείας και των οδηγιών μπορεί να προκαλέσουν ηλεκτροπληξία, πυρκαγιά ή/και σοβαρούς τραυματισμούς.

Χρήση σύμφωνα με τον προορισμό

Το ηλεκτρικό εργαλείο προορίζεται για το προνίσμα και την κοπή υλικών από ξύλο και πλαστικά, γύψου, μη σιδηρούχων μετάλλων και αντικειμένων στερέωσης (π.χ. καρφιών, δίχλων). Είναι επίσης κατάλληλο για την κατεργασία μαλακών πλακιδίων τοίχου καθώς και για την ξηρή λείανση και απόξεση μικρών επιφανειών. Είναι ιδιαίτερα κατάλληλο για εργασίες κοντά στο περιθώριο καθώς και για την εξομάλυνση ακμών πολλών αλληπαλών επιφανειών. Η χρήση του ηλεκτρικού εργαλείου επιτρέπεται αποκλειστικά σε συνδυασμό με εξαρτήματα της Bosch.

78 | Ελληνικά

Απεικονιζόμενα στοιχεία

Η απαρίθμηση των απεικονιζόμενων στοιχείων αναφέρεται στην απεικόνιση του ηλεκτρικού εργαλείου στη σελίδα γραφικών.

- 1 Διακόπτης ON/OFF
- 2 Τροχίσκος ρύθμισης προεπιλογής αριθμού ταλαντώσεων
- 3 Σχισμές αερισμού
- 4 Λαβή (μονωμένη επιφάνεια πιασίματος)
- 5 Υποδοχή εργαλείου
- 6 Λάμα για κοπή βύθισης
- 7 Βίδα σύσφιξης με ροδέλα
- 8 Κλειδί τύπου Άλεν
- 9 Πλάκα λείανσης
- 10 Φύλλο λείανσης
- 11 Οδηγός βάρους
- 12 Τμηματική λάμα
- 13 Σωλήνας αναρρόφησης*
- 14 Στήριγμα αναρρόφησης*
- 15 Βίδα στερέωσης της αναρρόφησης σκόνης*
- 16 Αναρρόφηση σκόνης*
- 17 Ροδέλα από κετσέ για την αναρρόφηση σκόνης*

*Εξαρτήματα που απεικονίζονται ή περιγράφονται δεν περιέχονται στη στάνταρ συσκευασία. Για τον πλήρη κατάλογο εξαρτημάτων κοιτάτε το πρόγραμμα εξαρτημάτων.

Τεχνικά χαρακτηριστικά

Πολυλειτουργικό εργαλείο		PMF 190 E
Αριθμός ευρετηρίου		3 603 A00 5..
Προεπιλογή αριθμού ταλαντώσεων		●
Ονομαστική ισχύς	W	190
Αποδιδόμενη ισχύς	W	89
Αριθμός στροφών χωρίς φορτίο n_0	min^{-1}	15 000 – 21 000
Γωνία ταλάντωσης αριστερά/δεξιά	°	1,4
Βάρος σύμφωνα με EPTA-Procedure 01/2003	kg	1,2
Κατηγορία μόνωσης		□/II
Τα στοιχεία ισχύουν για ονομαστικές τάσεις [U] 230 V. Υπό διαφορετικές τάσεις και σε εκδόσεις ειδικές για τις διάφορες χώρες τα στοιχεία αυτά μπορεί να διαφέρουν.		

Πληροφορίες για θόρυβο και δονήσεις

Τιμές εκπομπής θορύβου, υπολογισμένες κατά EN 60745-2-4.

Η χαρακτηριστική στάθμη εκπομπής θορύβων του μηχανήματος εκτιμήθηκε σύμφωνα με την καμπύλη A και ανέρχεται σε: Στάθμη ακουστικής πίεσης 86 dB(A). Στάθμη ακουστικής ισχύος 97 dB(A). Ανασφάλεια μέτρησης K = 3 dB.

Φοράτε ωτασπίδες!

Οι συνολικές τιμές κραδασμών a_h (άθροισμα ανυσμάτων τριών κατευθύνσεων) και ανασφάλεια K εξακριβώθηκαν σύμφωνα με το πρότυπο EN 60745:

Λείανση: $a_h = 3,5 \text{ m/s}^2$, $K = 1,5 \text{ m/s}^2$

Πριόνισμα με πριονόλαμα βύθισης: $a_h = 12,5 \text{ m/s}^2$, $K = 1,5 \text{ m/s}^2$

Πριόνισμα με τμηματική πριονόλαμα: $a_h = 14 \text{ m/s}^2$,

$K = 2,5 \text{ m/s}^2$

Ξύσιμο: $a_h = 12 \text{ m/s}^2$, $K = 1,5 \text{ m/s}^2$.

Η στάθμη κραδασμών που αναφέρεται σ' αυτές τις οδηγίες έχει μετρηθεί σύμφωνα με μια διαδικασία μέτρησης τυποποιημένη στο πρότυπο EN 60745 και μπορεί να χρησιμοποιηθεί για τη σύγκριση διαφόρων ηλεκτρικών εργαλείων. Είναι επίσης κατάλληλη για ένα προσωρινό υπολογισμό της επιβάρυνσης από τους κραδασμούς.

Η στάθμη κραδασμών που αναφέρεται αντιπροσωπεύει τις βασικές χρήσεις του ηλεκτρικού εργαλείου. Σε περίπτωση όμως που το ηλεκτρικό εργαλείο χρησιμοποιηθεί για άλλες εφαρμογές, με διαφορετικά ή αποκλίνοντα εξαρτήματα ή χωρίς επαρκή συντήρηση, τότε η στάθμη κραδασμών μπορεί να αποκλίνει και αυτή. Αυτό μπορεί να αυξήσει σημαντικά την επιβάρυνση από τους κραδασμούς κατά τη συνολική διάρκεια ολόκληρου του χρονικού διαστήματος που εργάζεσθε.

Για την ακριβή εκτίμηση της επιβάρυνσης από τους κραδασμούς θα πρέπει να λαμβάνονται επίσης υπόψη και οι χρόνοι κατά τη διάρκεια των οποίων το εργαλείο βρίσκεται εκτός λειτουργίας ή λειτουργεί, χωρίς όμως στην πραγματικότητα να χρησιμοποιείται. Αυτό μπορεί να μειώσει σημαντικά την επιβάρυνση από τους κραδασμούς κατά τη διάρκεια ολόκληρου του χρονικού διαστήματος που εργάζεσθε.

Γι' αυτό, πριν αρχίσει η δράση των κραδασμών, πρέπει να καθορίζετε συμπληρωματικά μέτρα ασφαλείας για την προστασία του χειριστή όπως: Συντήρηση του ηλεκτρικού εργαλείου και των εξαρτημάτων που χρησιμοποιείτε, διατήρηση ζεστών των χεριών, οργάνωση της εκτέλεσης των διάφορων εργασιών.

Δήλωση συμβατότητας 

Δηλώνουμε με αποκλειστική μας ευθύνη, ότι το προϊόν που περιγράφεται στα «Τεχνικά χαρακτηριστικά» αντιστοιχεί σε όλες τις σχετικές διατάξεις των οδηγιών 2011/65/EE, 2014/30/EE, 2006/42/EK συμπεριλαμβανομένων των αλλαγών τους και ταυτίζεται με τα ακόλουθα πρότυπα:
EN 60745-1, EN 60745-2-4

Τεχνικός φάκελος (2006/42/EK) από:

Robert Bosch GmbH, PT/ETM9,
70764 Leinfelden-Echterdingen, GERMANY

Henk Becker	Helmut Heinzelmann
Executive Vice President	Head of Product Certification
Engineering	PT/ETM9

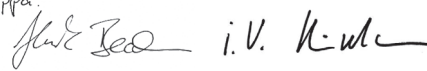
ΡΡΑ.
 i.V. K-w

Robert Bosch GmbH, Power Tools Division
70764 Leinfelden-Echterdingen, GERMANY
Leinfelden, 29.04.2014









Συναρμολόγηση**Αντικατάσταση εργαλείου**

► Βγάξτε το φως από την πρίζα πριν από οποιαδήποτε εργασία στο ηλεκτρικό εργαλείο.

► Να φοράτε προστατευτικά γάντια όταν αλλάζετε εργαλείο. Μπορεί να τραυματιστείτε όταν εγγιζετε το εργαλείο.

Επιλογή εργαλείου

Στον πίνακα που ακολουθεί αναφέρονται παραδείγματα εργαλείων. Περισσότερα εργαλεία θα βρείτε στο εκτενές πρόγραμμα εξαρτημάτων της Bosch.

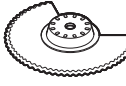
Εργαλείο	Υλικό	Χρήση
 Διμεταλλική τμηματική λάμα	Υλικά από ξύλο, πλαστικά υλικά, μη σιδηρούχα μέταλλα	Κοπές και κοπές βύθισης. Επίσης και για πρόνισμα στο περιθώριο, σε γωνίες και σε δύσκολα προσιτές περιοχές. Παράδειγμα: κόντεμα ήδη τοποθετημένων σανιδιών δαπέδων ή κουφωμάτων θυρών, κοπές βύθισης κατά το τσίρισμα σανιδωμάτων δαπέδων
 Πλάκα λείανσης για φύλλα λείανσης της σειράς Δέλτα 93 mm	Εξαρτάται από το φύλλο λείανσης	Λείανση επιφανειών σε περιθώρια, σε γωνίες ή σε δύσκολα προσιτές περιοχές. Ανάλογα με το φύλλο λείανσης, π.χ. για λείανση ξύλου, χρώματος, βερνικιού, πέτρας
 Λάμα κοπής βύθισης HCS για ξύλο	Υλικά από ξύλο, μαλακά πλαστικά υλικά	Αποκοπές και βαθιές κοπές βυθισματος. Επίσης και για πρόνισμα κοντά στο περιθώριο, σε γωνίες και σε δύσκολα προσιτές περιοχές. Παράδειγμα: στενή κοπή βυθισματος σε συμπαγές ξύλο για την εγκατάσταση ενός πλέγματος ανεμιστήρα εξερισμού
 Λάμες κοπής βύθισης HCS για ξύλο	Υλικά από ξύλο, μαλακά πλαστικά υλικά	Μικρές κοπές και κοπές βύθισης. Παράδειγμα: ανοίγματα σε έπιπλα για τη σύνδεση καλωδίων
 Διμεταλλικές λάμες για μέταλλα	Μέταλλο (π.χ. άβαφα καρφιά, μικρές διατομές), μη σιδηρούχα μέταλλα	Μικρές κοπές και κοπές βύθισης. Παράδειγμα: κόντεμα διατομών μικρού πλάτους, κοπή στοιχείων στερέωσης, π.χ. συνδετήρων
 Τμηματική ραβδωτή λάμα HM	Αρμιο από τσιμέντο, μαλακά πλακίδια τοίχου, πλαστικά υλικά ενισχυμένα με ίνες υάλου και άλλα αποξεστικά υλικά	Τομές και κοπές κοντά στο περιθώριο, σε γωνίες ή σε δύσκολα προσιτές περιοχές. Παράδειγμα: αφαίρεση αρμών μεταξύ πλακιδίων τοίχου σε επιδιορθωτικές εργασίες, κοπή ανοιγμάτων σε πλακίδια, γυψοσανίδες ή πλαστικά υλικά
 Ραβδωτή πλάκα HM της σειράς Δέλτα	Σοβάς, κατάλοιπα μπετόν, ξύλο, ψαθυρά υλικά	Λιμάρισμα με ράσπα και λείανση επάνω σε σκληρή επιφάνεια. Παράδειγμα: αφαίρεση σοβά ή κόλλας πλακιδίων (π.χ. κατά την αντικατάσταση παλιών πλακιδίων)
 Ξύστis, άκαμπος	Για μοκέτες, επιστρώσεις	Ξύσιμο επάνω σε σκληρή επιφάνεια. Παράδειγμα: αφαίρεση καταλοίπων κόλλας μοκετών η πλακιδίων
 Διμεταλλικό, κυματοειδώς τροχισμένο τμηματικό μαχαίρι	Μονωτικό υλικό, μονωτικές πλάκες, πλάκες επιστρώσης δαπέδων, χαρτόνι, χαλιά, ελαστικό, δέρμα	Κοπή μαλακών υλικών

Τοποθέτηση/Αλλαγή εργαλείου

Αν χρειαστεί, αφαιρέστε το ήδη συναρμολογημένο εργαλείο.

Για να αφαιρέσετε το εργαλείο λύστε με το κλειδί τύπου Άλεν **8** τη βίδα **7** και αφαιρέστε το εργαλείο.

Τοποθετήστε το εργαλείο (π.χ. λάμα κοπής βύθισης **6**) κατά τέτοιο τρόπο στην υποδοχή εργαλείου **5**, ώστε οι εγκοπές του εργαλείου να «πίσουν» στα έκκετρα της υποδοχής εργαλείου.

Για να μπορέσετε να εργαστείτε ασφαλώς και άνετα τα εργαλεία μπορούν να τοποθετηθούν σε διάφορες κατ' επιλογή θέσεις επάνω στην υποδοχή εργαλείου. Τοποθετήστε το εργαλείο κατά

τέτοιο τρόπο επάνω στην υποδοχή εργαλείου, ώστε η κύρτωση να δείχνει προς κάτω (η επιγραφή του εργαλείου πρέπει να μπορεί να διαβάζεται από επάνω, βλέπε την εικόνα στη σελίδα γραφικών).

Στερεώστε το εργαλείο με τη βίδα **7**. Σφίξτε τη βίδα καλά **7** με το κλειδί τύπου Άλεν **8**.

► **Να βεβαιώνετε πάντοτε ότι το εργαλείο έχει «καθίσει» καλά.** Εργαλεία που δεν έχουν στερεωθεί ασφαλώς ή είναι λάθος στερεωμένα μπορεί κατά τη διάρκεια της εργασίας να λυθούν και να σας θέσουν σε κίνδυνο.

80 | Ελληνικά

Συναρμολόγηση και ρύθμιση του οδηγού βάθους

Ο οδηγός βάθους **11** μπορεί να χρησιμοποιηθεί στην εργασία με τμηματικές πριονόλαμες, τμηματικές ραβδωτές πριονόλαμες και με τμηματικά μαχαίρια.

Αν χρειαστεί, αφαιρέστε το ήδη συναρμολογημένο εργαλείο.

Ωθήστε τον οδηγό βάθους **11** με την επιγραφή προς τα επάνω, τέρμα επάνω στην κεφαλή κίνησης του ηλεκτρικού εργαλείου περνώντας τον πάνω από την υποδοχή εργαλείου **5**.

Ο οδηγός βάθους προορίζεται για τα εξής βάθη κοπής:

- Με τμηματικές πριονόλαμες ACZ 85 .. με διάμετρο 85 mm: Βάθη κοπής 8 mm, 10 mm, 12 mm και 14 mm (αναφέρονται επάνω στο οδηγό βάθους με μεγάλα γράμματα, χωρίς παρενθέσεις).
- Με τμηματικές πριονόλαμες ACZ 100 .. με διάμετρο 100 mm: Βάθη κοπής 14 mm, 16 mm, 18 mm και 20 mm (αναφέρονται επάνω στο οδηγό βάθους με μικρά γράμματα, μέσα σε παρενθέσεις).

Τοποθετήστε την κατάλληλη πριονόλαμα τομέα για το επιθυμητό βάθος κοπής. Σπρώξτε τον οδηγό βάθους **11** από την υποδοχή εξαρτήματος **5** στην κατεύθυνση του εξαρτήματος, ώσπου να μπορείτε να το γυρίσετε ελεύθερα. Γυρίστε τον οδηγό βάθους **11** έτσι, ώστε το επιθυμητό βάθος κοπής να βρίσκεται πάνω από το τμήμα της πριονόλαμας, με το οποίο πρέπει να γίνει η κοπή. Σπρώξτε τον οδηγό βάθους **11** ξανά μέχρι τέρμα πάνω στην κεφαλή μειωτήρα του ηλεκτρικού εργαλείου.

Να αφαιρέσετε τον οδηγό βάθους κοπής **11** για όλα τα υπόλοιπα βάθη κοπής και για εργασίες με άλλα εξαρτήματα. Γι' αυτό αφαιρέστε το εξάρτημα και τραβήξτε τον οδηγό βάθους για να βγει.

Τοποθέτηση/Αλλαγή του φύλλου λείανσης στην πλάκα λείανσης

Η πλάκα λείανσης **9** διαθέτει μια επιφάνεια αυτοπρόσφυσης χάρη στην οποία μπορούν να στερεωθούν απλά και γρήγορα τα φύλλα λείανσης με αυτοπρόσφυση.

Πριν τοποθετήσετε το φύλλο λείανσης **10** χτυπήστε την επιφάνεια της αυτοπρόσφυσης της πλάκας λείανσης **9** για να εξασφαλίσετε την καλύτερη δυνατή πρόσφυση.

Τοποθετήστε το φύλλο λείανσης **10** «πρόσωπο» σε μια πλευρά της πλάκας λείανσης **9**, θέστε στη συνέχεια ολόκληρο το φύλλο λείανσης επάνω στην πλάκα λείανσης και πατήστε το γερά για να στερεωθεί.

Για να εξασφαλίσετε την άριστη αναρρόφηση σκόνης προσέξτε, οι τρύπες στο φύλλο λείανσης να ταυτιστούν με τις τρύπες στην πλάκα λείανσης.

Για να αφαιρέσετε το φύλλο λείανσης **10** πιάστε το από μια άκρη του και τραβήξτε το από την πλάκα λείανσης **9**.

Μπορείτε να χρησιμοποιήσετε όλα τα φύλλα λείανσης καθώς και τα δέρματα στίλβωσης και καθαρισμού της σειράς Δέλτα 93 mm του προγράμματος εξαρτημάτων της Bosch.

Εξαρτήματα λείανσης όπως δέρμα/κετσές στίλβωσης στερεώνονται στην πλάκα λείανσης κατά τον ίδιο τρόπο.

Επιλογή του φύλλου λείανσης

Προσφέρονται διάφορα φύλλα λείανσης, ανάλογα με το εκάστοτε υπό κατεργασία υλικό και την επιθυμητή αφαίρεση υλικού από την επιφάνειά του:

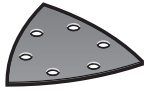
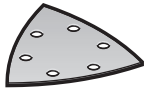
Φύλλο λείανσης	Υλικό	Χρήση	Κόκκωση	
 κόκκινη ποιότητα	<ul style="list-style-type: none"> - Για όλα τα υλικά από ξύλο (π.χ. σκληρό ξύλο, μαλακό ξύλο, μορισανίδες, ξυλεία δομικών κατασκευών) - Για υλικά από μέταλλο 	Για προλείανση π.χ. ακατέργαστων καδρονιών και σανίδων	χοντρή	40 60
		Για επίπεδη λείανση και τη αφαίρεση μικρών ανωμαλιών	μέτρια	80 100 120
		Για την τελική λείανση και το φινιρίσμα ξύλου	λεπτή	180 240 320 400
 άσπρη ποιότητα	<ul style="list-style-type: none"> - Χρώμα - Βερνίκι - Υλικό πλήρωσης - Στόκος 	Για την αφαίρεση χρωμάτων	χοντρή	40 60
		Για τη λείανση ασταρωμάτων (π.χ. αφαίρεση ιχνών από πινέλα, σταλαγματιές και «τρεξίματα» χρωμάτων)	μέτρια	80 100 120
		Για την τελική λείανση ασταρωμάτων πριν το βάψιμο	λεπτή	180 240 320

Αναρρόφηση σκόνης/ροκανιδιών

► Η σκόνη από ορισμένα υλικά, π.χ. από μολυβδόχες μπογιές, από μερικά είδη ξύλου, από ορυκτά υλικά και από μέταλλο μπορεί να είναι ανθυγιεινή. Η επαφή με τη σκόνη ή/και η εισπνοή της μπορεί να προκαλέσει αλλεργικές αντιδράσεις ή/και ασθένειες των αναπνευστικών οδών του χρήστη ή των παρευρισκομένων ατόμων.

Ορισμένα είδη σκόνης, π.χ. σκόνη από ξύλο βελανιδιάς ή οξιάς θεωρούνται σαν καρκινογόνα, ιδιαίτερα σε συνδυασμό με διάφορα συμπληρωματικά υλικά που χρησιμοποιούνται στην κατεργασία ξύλων (ενώσεις χρωμίου, ξυλοπροστατευτικά μέσα). Η κατεργασία αμιαντούχων υλικών επιτρέπεται μόνο σε ειδικά εκπαιδευμένα άτομα.

- Να χρησιμοποιείτε κατά το δυνατό για το εκάστοτε υλικό την κατάλληλη αναρρόφηση.
- Να φροντίζετε για τον καλό αερισμό του χώρου εργασίας.
- Σας συμβουλεύουμε να φοράτε μάσκες αναπνευστικής προστασίας με φίλτρο κατηγορίας P2.

Να τηρείτε τις διατάξεις που ισχύουν στη χώρα σας για τα διάφορα υπό κατεργασία υλικά.

► **Να αποφεύγετε τη δημιουργία συσσώρευσης σκόνης στο χώρο που εργάζεστε.** Οι σκόνες αναφλέγονται εύκολα.

Σύνδεση της αναρρόφησης σκόνης (βλέπε εικόνα A)

Η αναρρόφηση σκόνης **16** προορίζεται μόνο για εργασίες με την πλάκα λείανσης **9**. Σε συνδυασμό με άλλα εξαρτήματα δεν ωφελεί.

Πριν τη λείανση να συνδέετε πάντοτε μια αναρρόφηση σκόνης.

Για να συναρμολογήσετε την αναρρόφηση σκόνης **16** (προαιρετικό εξάρτημα) πρέπει να αφαιρέσετε το εξάρτημα και τον οδηγό βάθους **11**.

Ωθήστε την αναρρόφηση σκόνης **16** τέρμα επάνω στην κεφαλή κίνησης του ηλεκτρικού εργαλείου περνώντας τον πάνω από την υποδοχή εργαλείου **5**. Τοποθετήστε τη βίδα στερέωσης **15** στην αντίστοιχη τρύπα του περιβλήματος. Για να ασφαλίσετε τη βίδα γυρίστε την στη θέση .

Βεβαιωθείτε ότι η ροδέλα από κετσέ **17** είναι σώα και ακουμπά καλά επάνω στην πλάκα λείανσης **9**. Αντικαταστήστε αμέσως μια τυχόν χαλασμένη ροδέλα από κετσέ.

Τοποθετήστε ένα σωλήνα αναρρόφησης **13** (ειδικό εξάρτημα) στο στήριγμα αναρρόφησης **14**. Συνδέστε το σωλήνα αναρρόφησης **13** σ' έναν απορροφητήρα σκόνης (ειδικό εξάρτημα).

Μια επισκόπηση σύνδεσης σε διάφορους απορροφητήρες σκόνης θα βρείτε στη σελίδα με τα γραφικά.

Ο απορροφητήρας σκόνης πρέπει να είναι κατάλληλος για το εκάστοτε υπό κατεργασία υλικό.

Για την αναρρόφηση ιδιαίτερα ανθυγιεινής, καρκινογόνου ή ξηρής σκόνης πρέπει να χρησιμοποιείτε ειδικούς απορροφητήρες σκόνης.

Για να αφαιρέσετε την αναρρόφηση σκόνης **16** γυρίστε τη βίδα στερέωσης **15** στη θέση  και αφαιρέστε την αναρρόφηση σκόνης από την κεφαλή κίνησης του ηλεκτρικού εργαλείου.

Λειτουργία

Εκκίνηση

► **Προσέξτε την τάση δικτύου!** Τα στοιχεία της τάσης της πηγής ρεύματος πρέπει να ταυτίζονται με τα αντίστοιχα στοιχεία επάνω στην πινακίδα κατασκευαστή του ηλεκτρικού εργαλείου.

Θέση σε λειτουργία κι εκτός λειτουργίας

Για να **θέσετε σε λειτουργία** το ηλεκτρικό εργαλείο ωθήστε το διακόπτη ON/OFF **1** προς τα εμπρός, ώστε στο διακόπτη να εμφανιστεί «**I**».

Για να **θέσετε εκτός λειτουργίας** το ηλεκτρικό εργαλείο ωθήστε το διακόπτη ON/OFF **1** προς τα πίσω, ώστε στο διακόπτη να εμφανιστεί «**0**».

Να θέτετε το ηλεκτρικό εργαλείο σε λειτουργία μόνο όταν αποκείται να το χρησιμοποιήσετε. Έτσι εξοικονομείτε ενέργεια.

Προεπιλογή αριθμού ταλαντώσεων

Με τον τροχίσκο προεπιλογής αριθμού ταλαντώσεων **2** μπορείτε να προεπιλέξετε τον απαιτούμενο αριθμό ταλαντώσεων ακόμη και κατά τη διάρκεια της λειτουργίας του ηλεκτρικού εργαλείου.

Ο απαιτούμενος αριθμός ταλαντώσεων εξαρτάται από το υπό κατεργασία υλικό και τις συνθήκες εργασίας και μπορείτε να το εξακριβώσετε με πρακτική δοκιμή.

Κατά το πρίονισμα, την κοπή και τη λείανση σκληρών υλικών, π.χ. ξύλων ή μετάλλων σας προτείνουμε τις βαθμίδες ταλαντώσεων «6» και για την κατεργασία μαλακών υλικών, π.χ. πλαστικών, τη βαθμίδα ταλαντώσεων «4».

Υποδείξεις εργασίας

► **Πριν αποθέσετε το ηλεκτρικό εργαλείο περιμένετε πρώτα να σταματήσει εντελώς να κινείται.**

► **Βγάξτε το φιν από την πρίζα πριν από οποιαδήποτε εργασία στο ηλεκτρικό εργαλείο.**

Υπόδειξη: Όταν εργάζεστε να μην καλύπτετε τις σχισμές αερισμού **3** του ηλεκτρικού εργαλείου γιατί έτσι μειώνεται η διάρκεια ζωής του ηλεκτρικού εργαλείου.

Όταν εργάζεστε με εργαλεία HCS να βεβαιώνετε ότι η επίστρωση των εργαλείων είναι άθικτη.

Αρχή εργασίας

Χάρη στον ταλαντευόμενο μηχανισμό κίνησης το εργαλείο ταλαντεύεται «προς τα δω και προς τα κει» έως 21000 ανά λεπτό κατά 2,8°. Αυτό επιτρέπει την ακριβή εκτέλεση εργασιών ακόμη και σε στενότερα χώρους.



Να εργάζεστε με ελάχιστη και ομοιόμορφη πίεση. Διαφορετικά μειώνεται η απόδοση και ταυτόχρονα μπορεί να μπλοκάρει το εργαλείο.



Κινείτε το ηλεκτρικό εργαλείο προς τα δω και προς τα κει για να μη ζεσταίνεται και για να μην μπλοκάρει το τοποθετημένο εργαλείο.

Πρίονισμα

► **Να χρησιμοποιείτε μόνο άθικτες, άριστες πριονόλαμες.**

Στρεβλές ή μη κοφτερές πριονόλαμες μπορεί να σπάσουν, να επιδράσουν αρνητικά την κοπή ή να προκαλέσουν κλότσημα.

► **Όταν κατεργάζεστε ελαφρά δομικά υλικά πρέπει να τηρείτε τις νομικές διατάξεις και τις συστάσεις των κατασκευαστών των υλικών.**

► **Στον τρόπο λειτουργίας Πρίονισμα με βύθιση επιτρέπεται μόνο η κατεργασία μαλακών υλικών, π.χ. ξύλου, γυψοσανίδων κ.α.!**

Πριν αρχίσετε την εργασία σας σε ξύλα, μοριοσανίδες, δομικά υλικά κτλ. με λάμες HCS να ελέγχετε πρώτα μήπως τα υλικά αυτά περιέχουν ξένα αντικείμενα, π.χ. καρφιά, βίδες κ.α. Να απομακρύνετε τυχόν ξένα αντικείμενα και, αν χρειαστεί, χρησιμοποιήστε διμεταλλικές λάμες.

82 | Türkçe

Κοπή

Υπόδειξη: Όταν κόβετε πλακίδια τοίχου πρέπει να λαμβάνετε υπόψη σας ότι τα εργαλεία, μετά από χρήση μεγάλης διάρκειας, φθείρονται ισχυρά.

Λείανση

Η αφαίρεση υλικού και η εμφάνιση της λειασμένης επιφάνειας εξαρτώνται κυρίως από την επιλογή του φύλλου λείανσης, την προεπιλεγθείσα βαθμίδα αριθμού ταλαντώσεων και την ασκούμενη πίεση.

Μόνο άψογα φύλλα λείανσης έχουν καλή λειαντική απόδοση και προστατεύουν το ηλεκτρικό εργαλείο.

Η διάρκεια ζωής των φύλλων λείανσης αυξάνεται όταν εργάζεσθε ασκώντας ομοιόμορφη πίεση.

Η υπερβολική αύξηση της πίεσης δεν οδηγεί σε αύξηση της αφαίρεσης υλικού αλλά σε ισχυρότερη φθορά του ηλεκτρικού εργαλείου και του φύλλου λείανσης.

Για την άκρως ακριβή (σημειακή) λείανση γωνιών, ακμών και δυσπρόσιτων τομέων μπορείτε να εργαστείτε μόνο με μια γωνία ή ακμή της πλάκας λείανσης.

Κατά τη σημειακή λείανση το φύλλο λείανσης μπορεί να θερμανθεί υπερβολικά. Να μειώνετε τον αριθμό ταλαντώσεων και την ασκούμενη πίεση και αφήνετε τακτικά το φύλλο λείανσης να κρύνει.

Μη χρησιμοποιήσετε ένα φύλλο λείανσης με το οποίο είχατε κατεργαστεί μέταλλα για την κατεργασία άλλων υλικών.

Χρησιμοποιείτε μόνο τα γνήσια εξαρτήματα λείανσης από την Bosch.

Πριν τη λείανση να συνδέετε πάντοτε μια αναρόφηση σκόνης.

Ξύσιμο

Για το ξύσιμο επιλέξτε μια βαθμίδα υψηλού αριθμού ταλαντώσεων.

Να εργάζεστε επάνω σε μια μαλακή βάση (π.χ. σε ξύλο) υπό αμβλεία γωνία και με ελάχιστη πίεση.

Συντήρηση και Service**Συντήρηση και καθαρισμός**

► **Βγάξτε το φις από την πρίζα πριν από οποιαδήποτε εργασία στο ηλεκτρικό εργαλείο.**

► **Διατηρείτε το ηλεκτρικό εργαλείο και τις σχισμές αερισμού καθαρές για να μπορείτε να εργάζεσθε καλά και ασφαλώς.**

Να καθαρίζετε τα αυλακωτά εργαλεία (ειδικά εξαρτήματα) τακτικά με μια συρματόβουρτσα.

Μια τυχόν αναγκαία αντικατάσταση του ηλεκτρικού καλωδίου πρέπει να διεξαχθεί από την Bosch ή από ένα εξουσιοδοτημένο κατάστημα Service της Bosch, για να αποφευχθεί έτσι κάθε διακινδύνευση της ασφάλειας.

Service και παροχή συμβουλών χρήσης

Το Service απαντά στις ερωτήσεις σας σχετικά με την επισκευή και τη συντήρηση του προϊόντος σας καθώς για τα κατάλληλα ανταλλακτικά:

www.bosch-pt.com

Η ομάδα παροχής συμβουλών της Bosch απαντά ευχαρίστως στις ερωτήσεις σας σχετικά με τα προϊόντα μας και τα ανταλλακτικά τους.

Όταν ζητάτε διασαφητικές πληροφορίες καθώς και όταν παραγγέλνετε ανταλλακτικά πρέπει να αναφέρετε οπωσδήποτε το 10ψήφιο αριθμό ευρετηρίου που αναγράφεται στην πινακίδα κατασκευαστή.

Ελλάδα

Robert Bosch A.E.

Ερχείας 37

19400 Κορωπί – Αθήνα

Tel.: 210 5701270

Fax: 210 5701283

www.bosch.com

www.bosch-pt.gr

ABZ Service A.E.

Tel.: 210 5701380

Fax: 210 5701607

Απόσυρση

Τα ηλεκτρικά εργαλεία, τα εξαρτήματα και οι συσκευασίες πρέπει να ανακυκλώνονται με τρόπο φιλικό προς το περιβάλλον.

Μην ρίχνετε τα ηλεκτρικά εργαλεία στα απορρίμματα του σπιτιού σας!

Μόνο για χώρες της ΕΕ:

Σύμφωνα με την Κοινοτική Οδηγία 2012/19/ΕΕ σχετικά με τις παλαιές ηλεκτρικές και ηλεκτρονικές συσκευές και τη μεταφορά της οδηγίας αυτής σε εθνικό δίκαιο δεν είναι πλέον υποχρεωτικό τα άχρηστα ηλεκτρικά εργαλεία να συλλέγονται ξεχωριστά για να ανακυκλωθούν με τρόπο φιλικό προς το περιβάλλον.

Τηρούμε το δικαίωμα αλλαγών.**Türkçe****Güvenlik Talimatı****Elektrikli El Aletleri İçin Genel Uyarı Talimatı**

⚠ UYARI **Bütün uyarıları ve talimat hükümlerini okuyun.** Açıklanan uyarılara ve talimat hükümlerine uyulmadığı takdirde elektrik çarpmalarına, yangınlara ve/veya ağır yaralanmalara neden olunabilir.

Bütün uyarıları ve talimat hükümlerini ileride kullanmak üzere saklayın.

Uyarı ve talimat hükümlerinde kullanılan "Elektrikli El Aleti" kavramı, akım şebekesine bağlı (şebeke bağlantı kablosu ile) aletlerle akü ile çalışan aletleri (akım şebekesine bağlantısı olmayan aletler) kapsamaktadır.

Çalışma yeri güvenliği

► **Çalıştığınız yeri temiz tutun ve iyi aydınlatın.** Çalıştığınız yer düzensiz ise ve iyi aydınlatılmamışsa kazalar ortaya çıkabilir.

- **Yakınında patlayıcı maddeler, yanıcı sıvı, gaz veya tozların bulunduğu yerlerde elektrikli el aleti ile çalışmayın.** Elektrikli el aletleri, toz veya buharların tutuşmasına neden olabilecek kıvılcımlar çıkarırlar.
- **Elektrikli el aleti ile çalışırken çocukları ve başkalarını uzakta tutun.** Dikkatiniz dağılacak olursa aletin kontrolünü kaybedebilirsiniz.

Elektrik Güvenliği

- **Elektrikli el aletinin bağlantı fişi prize uymalıdır. Fişi hiçbir zaman değiştirmeyin. Koruyucu topraklanmış elektrikli el aletleri ile birlikte adaptör fiş kullanmayın.** Değiştirilmemiş fiş ve uygun priz elektrik çarpması tehlikesini azaltır.
- **Borular, kalorifer petekleri, ısıtıcılar ve buzdolapları gibi topraklanmış yüzeylerle bedensel temasa gelmekten kaçının.** Bedeniniz topraklandığı anda büyük bir elektrik çarpması tehlikesi ortaya çıkar.
- **Aleti yağmur altında veya nemli ortamlarda bırakmayın.** Suyun elektrikli el aleti içine sızması elektrik çarpması tehlikesini artırır.
- **Elektrikli el aletini kablosundan tutarak taşımayın, kabloyu kullanarak asmayın veya kablodan çekerek fişi çıkarmayın. Kabloyu ısıdan, yağdan, keskin kenarlı cisimlerden veya aletin hareketli parçalarından uzak tutun.** Hasarlı veya dolaşmış kablo elektrik çarpması tehlikesini artırır.
- **Bir elektrikli el aleti ile açık havada çalışırken, mutlaka açık havada kullanılmaya uygun uzatma kablosu kullanın.** Açık havada kullanılmaya uygun uzatma kablosunun kullanılması elektrik çarpması tehlikesini azaltır.
- **Elektrikli el aletinin nemli ortamlarda çalıştırılması şartsa, mutlaka arıza akımı koruma şalteri kullanın.** Arıza akımı koruma şalterinin kullanımı elektrik çarpması tehlikesini azaltır.

Kişilerin Güvenliği

- **Dikkatli olun, ne yaptığınıza dikkat edin, elektrikli el aleti ile işinizi makul bir tempo ve yöntemle yürütün. Yorgunsanız, aldığınız hapların, ilaçların veya alkolün etkisinde iseniz elektrikli el aletini kullanmayın.** Aleti kullanırken bir anki dikkatsizlik önemli yaralanmalara neden olabilir.
- **Daima kişisel koruyucu donanım ve bir koruyucu gözlük kullanın.** Elektrikli el aletinin türü ve kullanımına uygun olarak; toz maskesi, kaymayan iş ayakkabıları, koruyucu kask veya koruyucu kulaklık gibi koruyucu donanımı yaralanma tehlikesini azaltır.
- **Aleti yanlışlıkla çalıştırmaktan kaçının. Akım ikmal şebekesine ve/veya aküye bağlamadan, elinize alıp taşımadan önce elektrikli el aletinin kapalı olduğundan emin olun.** Elektrikli el aletini parmağınız şalter üzerinde dururken taşırsanız ve alet açıkken fişi prize sokarsanız kazalara neden olabilirsiniz.
- **Elektrikli el aletini çalıştırmadan önce ayar aletlerini veya anahtarları aletten çıkarın.** Aletin dönen parçaları içinde bulunabilecek bir yardımcı alet yaralanmalara neden olabilir.
- **Çalışırken bedeniniz anormal durumda olmasın. Çalışırken duruşunuz güvenli olsun ve dengenizi her zaman**

koruyun. Bu sayede aleti beklenmedik durumlarda daha iyi kontrol edebilirsiniz.

- **Uygun iş elbiseleri giyin. Geniş giysiler giymeyin ve takı takmayın. Saçlarınızı, giysilerinizi ve eldivenlerinizi aletin hareketli parçalarından uzak tutun.** Bol giysiler, uzun saçlar veya takılar aletin hareketli parçaları tarafından tutulabilir.
- **Toz emme donanımı veya toz tutma tertibatı kullanırken, bunların bağlı olduğundan ve doğru kullanıldığınından emin olun.** Toz emme donanımının kullanımı tozdan kaynaklanabilecek tehlikeleri azaltır.

Elektrikli el aletlerinin özenle kullanımı ve bakımı

- **Aleti aşırı ölçüde zorlamayın. Yaptığınız işe uygun elektrikli el aletleri kullanın.** Uygun performanslı elektrikli el aleti ile, belirlenen çalışma alanında daha iyi ve güvenli çalışırsınız.
- **Şalteri bozuk olan elektrikli el aletini kullanmayın.** Açılıp kapanamayan bir elektrikli el aleti tehlikelidir ve onarılmalıdır.
- **Alette bir ayarlama işlemine başlamadan ve/veya aküyü çıkarmadan önce, herhangi bir aksesuarı değiştirirken veya aleti elinizden bırakırken fişi prizden çekin.** Bu önlem, elektrikli el aletinin yanlışlıkla çalışmasını önler.
- **Kullanım dışı duran elektrikli el aletlerini çocukların ulaşamayacağı bir yerde saklayın. Aleti kullanmayı bilmeyen veya bu kullanım kılavuzunu okumayan kişilerin aletle çalışmasına izin vermeyin.** Deneyimsiz kişiler tarafından kullanıldığında elektrikli el aletleri tehlikelidir.
- **Elektrikli el aletinizin bakımını özenle yapın. Elektrikli el aletinizin kusursuz olarak işlev görmesini engelleyebilecek bir durum olup olmadığını, hareketli parçaların kusursuz olarak işlev görüp görmediklerini ve sıkışıp sıkışmadıklarını, parçaların hasarlı olup olmadığını kontrol edin. Aleti kullanmaya başlamadan önce hasarlı parçaları onartın.** Birçok iş kazası elektrikli el aletlerinin kötü bakımından kaynaklanır.
- **Kesici uçları daima keskin ve temiz tutun.** Özenle bakımı yapılmış keskin kenarlı kesme uçlarının malzeme içinde sıkışma tehlikesi daha azdır ve daha rahat kullanım olanağı sağlarlar.
- **Elektrikli el aletini, aksesuarı, uçları ve benzerlerini, bu özel tip alet için öngörülen talimata göre kullanın. Bu sırada çalışma koşullarını ve yaptığınız işi dikkate alın.** Elektrikli el aletlerinin kendileri için öngörülen alandan dışarıda kullanılması tehlikeli durumlara neden olabilir.

Servis

- **Elektrikli el aletinizi sadece yetkili personele ve orijinal yedek parça kullanma koşulu ile onartın.** Bu sayede aletin güvenliğini sürekli hale getirirsiniz.

Çok işlevli aletler için güvenlik talimatı

- **Alet ucunun görünmeyen elektrik kablolarına veya aletin kendi şebeke bağlantı kablosuna rastlama olasılığı bulunan işleri yaparken elektrikli el aletini izolasyonlu tutamağından tutun.** Elektrik akımı ileten kablolarla temas aletin metal parçalarını da elektrik akımına maruz bırakır ve elektrik çarpmaları olabilir.

84 | Türkçe

- ▶ **Bu elektrikli el aletini sadece kuru zımpara/taşılama işleri için kullanın.** Elektrikli el aletinin içine sızabilecek su, elektrik çarpması tehlikesini önemli ölçüde artırır.
- ▶ **Dikkat! Yangın tehlikesi! Zımparalanan malzemenin ve zımpara makinesinin aşırı ölçüde ısınmamasına dikkat edin. İşe ara vermeden önce her defasında toz haznesini boşaltın.** Toz torbası, mikro filtre, kağıt toz torbasındaki (veya filtre torbası ve elektrik süpürgesinin filtresindeki) zımpara tozu, elverişsiz koşullarda, örneğin metaller taşlanırken çıkan kıvılcıklar nedeniyle kendiliğinden tutuşabilir. Zımpara tozu lak, poliüretan veya diğer kimyasal maddelerle karışırsa ve zımparalanan malzeme uzun süre çalışmadan dolayı ısınırsa tehlike daha da artar.
- ▶ **Ellerinizi kesme yapılan yerden uzak tutun. İş parçasını alttan kavramayın.** Testere bıçağı ile temas yaralanmalara neden olabilir.
- ▶ **Görünmeyen ikmal hatlarını tespit etmek üzere uygun tarama cihazları kullanın veya mahalli ikmal şirketlerinden yardım alın.** Elektrik kablolarıyla temas yanıklara ve elektrik çarpmasına neden olabilir. Bir gaz borusuna hasar vermek patlamalar ortaya çıkarabilir. Bir su borusuna girmek maddi hasara veya elektrik çarpmasına neden olabilir.
- ▶ **Çalışırken elektrikli el aletini iki elinizle sıkıca tutun ve doğru pozisyonunuzun güvenli olmasına dikkat edin.** Elektrikli el aleti iki elle daha güvenli kullanılır.
- ▶ **İş parçasını emniyete alın.** Bir germe tertibatı veya menegene ile sabitlenen iş parçası elle tutmaya oranla daha güvenli tutulur.
- ▶ **Uçları değiştirirken mutlaka koruyucu eldiven kullanın.** Uçlar uzun süre kullanıldıklarında ısınır.
- ▶ **Nemli malzemeyi (örneğin duvar kağıtları) raspalamayın ve nemli yüzeylerde çalışmayın.** Elektrikli el aletinin içine su sızması elektrik çarpması tehlikesini artırır.
- ▶ **Çalışacağınız yüzeyi çözücü madde içeren sıvılarla işlemeyin.** Raspalama esnasında oluşan ısı nedeniyle zehirli buharlar ortaya çıkabilir.
- ▶ **Raspa ve bıçaklarla çalışırken özellikle dikkatli olun.** Bu aletler çok keskindir, yaralanma tehlikesi vardır.

Ürün ve işlev tanımı



Bütün uyarıları ve talimat hükümlerini okuyun. Açıklanan uyarılara ve talimat hükümlerine uyulmadığı takdirde elektrik çarpmalarına, yangınlara ve/veya ağır yaralanmalara neden olunabilir.

Usulüne uygun kullanım

Bu elektrikli el aleti; ahşap malzemenin, plastiğin, alçının, demir dışı metallerin ve tespit elemanlarının (örneğin sertleştirilmemiş çiviler, kancalar vb) kesilmesi ve parçalara ayrılması için tasarlanmıştır. Bu alet aynı zamanda yumuşak duvar fayanslarının işlenmesine ve küçük yüzeylerdeki kuru taşıma/zımparalama ve raspalama işlerine de uygundur. Bu alet özellikle kenara yakın, hizalama işlerine uygundur. Bu elektrikli el aleti sadece Bosch aksesuar ile çalıştırılabilir.

Şekli gösterilen elemanlar

Şekli gösterilen elemanların numaraları grafik sayfasındaki elektrikli el aleti resmindeki numaralarla aynıdır.

- 1 Açma/kapama şalteri
- 2 Titreşim sayısı ön seçim ayar şalteri
- 3 Havalandırma aralıkları
- 4 Tutamak (izolasyonlu tutamak yüzeyi)
- 5 Uç kovani
- 6 Malzeme içine dalıcı testere bıçağı
- 7 Pullu germe vidası
- 8 İç altıgen anahtar
- 9 Zımpara levhası
- 10 Zımpara kağıdı
- 11 Derinlik mesnedi
- 12 Segman testere bıçağı
- 13 Emme hortumu*
- 14 Emme rakoru*
- 15 Toz emme tertibatı tespit vidası*
- 16 Toz emme tertibatı*
- 17 Toz emme tertibatı keçe halkası*

*Şekli gösterilen veya tanımlanan aksesuar standart teslimat kapsamında değildir. Aksesuarın tümünü aksesuar programımızda bulabilirsiniz.

Teknik veriler

Çok işlevli alet	PMF 190 E	
Ürün kodu	3 603 A00 5..	
Titreşim sayısı ön seçimi	●	
Giriş gücü	W	190
Çıkış gücü	W	89
Boştaki devir sayısı n ₀	dev/dak	15 000 – 21 000
Osilasyon açısı sol/sağ	°	1,4
Ağırlığı EPTA-Procedure 01/2003'e göre	kg	1,2
Koruma sınıfı	□/II	

Veriler 230 V'luk bir anma gerilimi [U] için geçerlidir. Farklı gerilimlerde ve farklı ülkelere özgü tiplerde bu veriler değişebilir.

Gürültü/Titreşim bilgisi

Gürültü emisyon değerleri EN 60745-2-4 uyarınca belirlenmektedir.

Aletin A olarak değerlendirilen gürültü seviyesi tipik olarak şöyledir: Ses basıncı seviyesi 86 dB(A); gürültü emisyonu seviyesi 97 dB(A). Tolerans K = 3 dB.

Koruyucu kulaklık kullanın!

Toplam titreşim değerleri a_h (üç yönün vektör toplamı) ve tolerans K, EN 60745 uyarınca:

Zımparalama: a_h = 3,5 m/s², K = 1,5 m/s²

Malzeme içine dalıcı testere bıçağı ile kesme: a_h = 12,5 m/s², K = 1,5 m/s²

Segmanlı testere bıçakları ile kesme: a_h = 14 m/s², K = 2,5 m/s²

Raspalama: a_h = 12 m/s², K = 1,5 m/s².

Bu talimatta belirtilen titreşim seviyesi EN 60745'e göre normlandırılmış bir ölçme yöntemi ile tespit edilmiştir ve havalı aletlerin karşılaştırılmasında kullanılabilir. Bu değer geçici olarak titreşim seviyesinin tahmin edilmesine uygundur. Belirtilen titreşim seviyesi elektrikli el aletinin temel kullanım alanlarını temsil eder. Ancak elektrikli el aleti başka kullanım alanlarında, farklı aksesuarlarla, farklı uçlarla kullanılırken veya yetersiz bakımla kullanılırken, titreşim seviyesi belirtilen değerden farklı olabilir. Bu da toplam çalışma süresi içindeki titreşim yükünü önemli ölçüde artırabilir.

Titreşim yükünü tam olarak tahmin edebilmek için aletin kapalı olduğu veya çalıştığı halde kullanılmadığı süreler de dikkate alınmalıdır. Bu, toplam çalışma süresi içindeki titreşim yükünü önemli ölçüde azaltabilir.

Titreşimin kullanıcıya bindirdiği yük için önceden ek güvenlik önlemleri alın. Örneğin: Elektrikli el aletinin ve uçların bakımı, ellerin sıcak tutulması, iş aşamalarının organize edilmesi.

Uygunluk beyanı

Tek sorumlu olarak "Teknik veriler" bölümünde tanımlanan ürünün, değişiklikleri de dahil olmak üzere 2011/65/EU, 2014/30/EU, 2006/42/EC yönergelerinin geçerli bütün hükümlerini karşıladığını ve aşağıdaki standartlarla uyumlu olduğunu beyan ederiz: EN 60745-1, EN 60745-2-4.

Ucun seçilmesi

Aşağıdaki tablo uçlara ait örnekleri göstermektedir. Diğer uçları geniş kapsamlı Bosch Aksesuar Programında bulabilirsiniz.

Uç	Malzeme	Kullanım
	Ahşap malzeme, plastik, demir dışı metal	Kısaltma ve malzeme içine dalarak kesme işleri; kenara yakın kesme, köşelerde kesme ve ulaşılması zor olan yerlerde kesme işlerine de uygundur; Örnek: Döşenmiş bulunan süpürgeliklerin veya kapı kasalarının kısaltılması, zemin panellerinde uyarılma işleri için malzeme içine dalarak kesme
	Zımpara kağıdına bağlı	Kenar, köşe ve ulaşılması zor olan yerlerde yüzey zımparası; zımpara kağıdına göre; örneğin ahşap zımparası, boya, lak, taş
	Ahşap malzeme, yumuşka plastikler	Kesme ve malzeme içine dalarak kesme; kenara yakın yerlerde, köşelerde ve ulaşılması zor olan yerlerde de kesmeye uygun; örnek: havalandırma ızgarası için masif ahşapta malzeme içine dalarak ince kesme
	Ahşap malzeme, yumuşka plastikler	Küçük boyutlu kısaltma ve malzeme içine dalarak kesme işleri; örnek: kablo bağlantıları için mobilyalarda içten kesme işleri
	Metal (örneğin sertleştirilmiş çiviler, vidalar, küçük profil parçaları), demir dışı metaller	Küçük boyutlu kısaltma ve malzeme içine dalarak kesme işleri; örnek: ince profillerin kısaltılması, kanca gibi tespit elemanlarının kesilmesi ve kısaltılması

Teknik belgelerin bulunduğu merkez (2006/42/EC):
Robert Bosch GmbH, PT/ETM9,
70764 Leinfelden-Echterdingen, GERMANY

Henk Becker Executive Vice President Engineering
Helmut Heinzelmann Head of Product Certification PT/ETM9

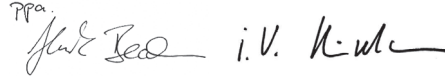

Robert Bosch GmbH, Power Tools Division
70764 Leinfelden-Echterdingen, GERMANY
Leinfelden, 29.04.2014

Montaj

Uç değiştirme

- ▶ Elektrikli el aletinin kendinde bir çalışma yapmadan önce her defasında fişi prizden çekin.
- ▶ Uç değiştirirken koruyucu eldiven kullanın. Uçlara dokunmak yaranlanma tehlikesi oluşturur.

86 | Türkçe

Uç	Malzeme	Kullanım	
	HM-Oluklu-Segman testere bıçağı	Çimento derzleri, yumuşak duvar fayansları, cam elyafi takviyeli plastikler ve diğer aşındırıcı malzemeler	Kenarlara yakın yerlerde, köşelerde veya ulaşılması zor olan yerlerde kesme ve kısaltma; örnek: düzeltme işlerinde duvar fayansları arasındaki derzlerin çıkarılması, fayanslarda oyma işleri, alçıpanların veya plastiklerin kesilmesi
	HM-Oluklu delta levha	Harç, beton kalıntıları, aşındırıcı malzeme	Sert zeminde raspalama ve zımparalama; örnek: harç veya fayans tutkallarının temizlenmesi (örneğin hasarlı fayanslar değiştirilirken)
	Raspa, sabit	Halılar, kaplamalar	Sert zeminde raspalama; örnek: halı ve fayans tutkallarının temizlenmesi
	Çift metal segmanlı taşlama bıçağı	İzolasyon malzemesi, yalıtım levhaları, taban levhaları, ses yalıtım levhaları, karton, halı, lastik, deri	Yumuşak malzemenin kesilmesi

Ucun takılması/değiştirilmesi

Takılı uç varsa çıkarın.

Ucu çıkarmak için iç altıgen anahtarla **8** vidayı **7** gevşetin ve ucu alın.

Ucu (örneğin malzeme içine dalıcı testere bıçağını **6**) uç kovanına **5** öyle yerleştirin ki, ucun olukları uç kovanının tırnaklarını kavrasın.

Çalışma konumunuzu güvenli ve rahat bir hale getirmek için ucu uç kovanına istediğiniz kavrama pozisyonunda takabilirsiniz. Ucu, dirsek aşağı gösterecek biçimde yerleştirin (uç üzerindeki yazı yukarıdan okunmalıdır, grafik sayfasındaki şekle bakınız).

Ucu vida **7** ile tespit edin. Vidayı **7** iç altıgen anahtarla **8** iyice sıkın.

► **Ucun yerine sıkı ve güvenli biçimde oturup oturmadığını kontrol edin.** Yanlış veya güvenli olmayan uçlar çalışma sırasında gevşeyebilir ve tehlikeli olurlar.

Derinlik mesnedinin takılması ve ayarlanması

Derinlik mesnedi **11** segman testere bıçakları, taraklı segman testere bıçakları ve segman bıçaklarla çalışırken kullanılabilir.

Takılı uç varsa çıkarın.

Derinlik mesnedini **11** uç kovana **5** üzerinden sonuna kadar elektrikli el aletinin şanzıman başına itin.

Derinlik mesnedi aşağıdaki kesme derinlikleri için öngörülmüştür:

- 85 mm çaplı segman bıçaklarla ACZ 85 ...: Kesme derinliği 8 mm, 10 mm, 12 mm ve 14 mm (veriler derinlik mesnedi üzerinde büyük yazı ile parantez olmadan belirtilmektedir).
- 100 mm çaplı segman bıçaklarla ACZ 100 ...: Kesme derinliği 14 mm, 16 mm, 18 mm ve 20 mm (veriler derinlik mesnedi üzerinde küçük yazı ile parantez içinde belirtilmektedir).

İstediğiniz kesme derinliği için uygun segman testere bıçağını takın. Derinlik mesnedini **11** uç kovanından **5** serbest biçimde döndürebileceğiniz ölçüde uç yönüne itin. Derinlik mesnedini **11** kesme yapılan testere bıçağının bölümü üzerinde istenen kesme derinliği bulunacak ölçüde çevirin. Derinlik mesnedini **11** tekrar elektrikli el aletinin şanzıman başına sonuna kadar itin.

Diğer bütün kesme derinlikleri ve diğer uçlarla çalışmak için derinlik mesnedini **11** çıkarın. Bu işlem için önce ucu çıkarın, sonra derinlik mesnedini şanzıman başından alın.

Zımpara kağıdının zımpara levhasına yerleştirilmesi/değiştirilmesi

Zımpara levhası **9**, pıtrak tutturmalı zımpara kağıtlarının hızla ve basitçe tespit edilmesi için pıtrak tutturma sistemi ile donatılmıştır.

Optimal tutuşu sağlamak üzere yeni zımpara levhasına **9** zımpara kağıdını **10** takmadan önce pıtrak tutturma parçasını birkaç kez yere vurun.

Zımpara kağıdını **10** zımpara levhasının **9** bir kenarına tam hizalı olarak yerleştirin, daha sonra zımpara kağıdını tam olarak zımpara levhası üzerine yatırın ve iyice bastırın.

Toz emme işleminin optimal düzeyde kalmasına daima dikkat edin. Zımpara kağıdının delikleri zımpara levhasının deliklerinin tam üstüne gelmelidir.

Zımpara kağıdını **10** çıkarmak için bir ucundan tutun ve çekeerek zımpara levhasından **9** çıkarın.

Bosch aksesuar programındaki Delta 93 mm serisindeki bütün zımpara kağıtlarını, polisaj ve temizleme yünlerini kullanabilirsiniz.

Zımpara yünü ve zımpara keçesi gibi zımpara aksesuarı da zımpara levhasına aynı yöntemle tespit edilir.

Zımpara kağıdının seçilmesi

İşlenen malzemeye ve istenen üst yüzey kazıma performansına göre çok farklı zımpara kağıtları vardır:

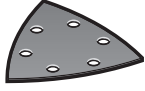
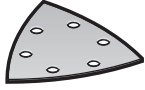
Zımpara kağıdı	Malzeme	Kullanım	Kum kalınlığı
 Kırmızı kalite	<ul style="list-style-type: none"> Her türlü ahşap malzeme (örneğin sert ahşap, yumuşak ahşap, yonga levha ve yapı levhaları) Metal malzeme 	Örneğin pürüzlü, planyalanmamış dilme ve tahtaların ön zımparası için	Kaba 40 60
		Plan zımpara ve küçük iç diş büyüklükleri bulunan yüzeylerin işlenmesi için	Orta 80 100 120
		Ahşabın son ve ince zımparası için	İnce 180 240 320 400
 Beyaz kalite	<ul style="list-style-type: none"> Boya Lak Dolgu maddesi Macun 	Boyaların kazınması için	Kaba 40 60
		Astar boyalarını zımparası için (örneğin fırça izlerinin, boya damlalarının ve akıntılarının giderilmesi için)	Orta 80 100 120
		Laklamadan önce emprenyenin son perdahi için	İnce 180 240 320

Toz ve talaş emme

- Kurşun içeren boyalar, bazı ahşap türleri, mineraller ve metaller gibi maddeler işlenirken ortaya çıkan toz sağlığa zararlı olabilir. Bu tozlara temas etmek veya bu tozları solunmak allerjik reaksiyonlara ve/veya kullanıcının veya onun yakınındaki kişilerin nefes alma yollarındaki hastalıklara neden olabilir.

Kayın veya meşe gibi bazı ağaç tozları kanserojen etkiye sahiptir, özellikle de ahşap işleme sanayiinde kullanılan katkı maddeleri (kromat, ahşap koruyucu maddeler) ile birlikte. Asbest içeren malzemeler sadece uzmanlar tarafından işlenmelidir.

- Mümkün olduğu kadar işlediğiniz malzemeye uygun bir toz emme tertibatı kullanın.
- Çalışma yerinizi iyi bir biçimde havalandırın.
- P2 filtre sınıfı filtre takılı soluk alma maskesi kullanmanızı tavsiye ederiz.

İşlenen malzemelere ait ülkenizdeki geçerli yönetmelik hükümlerine uyun.

- **Çalıştığınız yerde tozun birikmesini önleyin.** Tozlar kolayca alevlenebilir.

Toz emme tertibatının bağlanması (Bakınız: Şekil A)

Toz emme tertibatı **16** sadece zımpara levhası **9** ile çalışmak üzere tasarlanmıştır, diğer uçlarla birlikte kullanılmasının bir yararı yoktur.

Zımparalama işlerinde daima bir toz emme tertibatı bağlayın.

Toz emme tertibatını **16** (aksesuar) takmak için ucu ve derinlik mesnedini **11** çıkarın.

Toz emme tertibatını **16** uç kovani **5** üzerinden sonuna kadar elektrikli el aletinin şanzıman başına itin. Tespit vidasını **15** gövdedeki ilgili oluğa yerleştirin. Kilitleme yaptırmak üzere vidayı **15** pozisyonuna çevirin.

Bu esnada keçe halkanın **17** hasarlı olmamasına ve zımpara levhasına **9** sıkıca oturmasına dikkat edin. Hasarlı keçe halkayı hemen değiştirin.

Bir emme hortumunu **13** (aksesuar) emme rakoruna **14** takın. Emme hortumunu **13** bir elektrik süpürmesine (aksesuar) bağlayın.

Çeşitli elektrik süpürmesine bağlantıya ait genel görünüş için grafik sayfasına bakın.

Elektrik süpürgesi işlenen malzemeye uygun olmalıdır.

Özellikle sağlığa zararlı, kanserojen veya kuru tozları emdirirken özel elektrik süpürgesi (sanayi tipi elektrik süpürgesi) kullanın.

Toz emme tertibatını **16** çıkarmak için tespit vidasını **15** pozisyonuna çevirin ve toz emme tertibatını elektrikli el aletinin şanzıman başından çekerek çıkarın.

İşletim**Çalıştırma**

- **Şebeke gerilimine dikkat edin!** Akım kaynağının gerilimi elektrikli el aletinin tip etiketi üzerinde belirtilen değerlere uymalıdır.

Açma/kapama

Elektrikli el aletini **açmak** için açma/kapama şalterini **1** şalterde **"I"** işareti görününceye kadar öne itin.

Elektrikli el aletini **kapatmak** için açma/kapama şalterini **1** şalterde **"0"** işareti görününceye kadar arkaya itin.

Enerjiden tasarruf etmek için elektrikli el aletini sadece kullanacağınız zaman açın.

88 | Türkçe

Titreşim sayısı ön seçimi

Ayar düğmesi yardımı ile yaptığınız işe gerekli olan titreşim sayısını **2** alet çalışırken de önceden seçerek ayarlayabilirsiniz.

Çalışırken gerekli olan titreşim sayısı işlenen malzemeye ve çalışma koşullarına bağlı olup, en iyi biçimde deneyerek tespit edilebilir.

Örneğin tahta veya metal gibi sert malzeme kesilir ve zımparalanırken titreşim sayısı kademesi "6" 'nın, örneğin plastik gibi yumuşak malzeme işlenirken de titreşim sayısı kademesi "4" 'ün kullanılması tavsiye olunur.

Çalışırken dikkat edilecek hususlar

► **Einizden bırakmadan önce elektrikli el aletinin tam olarak durmasını bekleyin.**

► **Elektrikli el aletinin kendinde bir çalışma yapmadan önce her defasında fişi prizden çekin.**

Not: Elektrikli el aletinin havalandırma aralıklarını **3** çalışma esnasında kapalı tutmayın, aksi takdirde elektrikli el aletinin kullanım ömrü kısalmır.

HCS uçlarla çalışırken ucun kaplamasının hasar görmemesine dikkat edin.

Çalışma prensibi

Osilasyonlu tahrik nedeniyle elektrikli el aletinin titreşim sayısı 21 000 dakikada 2,8° kadardır. Bu sayede en dar yerlerde bile hassas çalışma olanağı sağlanır.



Düşük ve düzenli bastırma kuvveti ile çalışın, aksi takdirde iş performansı düşer ve uç bloke olabilir.



Ucun aşırı ölçüde ısınmaması ve bloke olması için çalışma esnasında elektrikli el aletini ileri-geri hareket ettirin.

Kesme

► **Sadece hasar görmemiş, kusursuz testere bıçakları kullanın.** Bükülmüş veya körelmiş testere bıçakları kırılabilir, kesme işlemini olumsuz yönde etkileyebilir veya geri tepme kuvvetlerinin ortaya çıkmasına neden olabilirler.

► **Hafif yapı malzemelerini keserken malzeme üreticisinin yasal uyarılarına ve tavsiyelerine uyun.**

► **Malzeme içine dalarak kesme sadece ahşap, alçıpan ve benzeri yumuşak malzemede yapılmalıdır!**

Ahşap malzemede, yonga levhalarda, yapı malzemelerinde ve benzeri malzemelerde HCS testere bıçakları ile kesme yapmadan önce bu malzeme içinde çivi, vida ve benzeri yabancı nesnelerin bulunup bulunmadığını kontrol edin. Gerekliyse bu yabancı nesnelere çıkarın veya çift metal testere bıçakları kullanın.

Kesme/kısaltma

Not: Duvar fayanslarını keserken uçların uzun süre kullanım durumunda yüksek oranda aşındıklarını dikkate alın.

Zımpara

Kazıma performansı ve zımpara kalitesi büyük ölçüde seçilen zımpara kağıdına, önceden seçilerek ayarlanan titreşim kademesine ve bastırma kuvvetine bağlıdır.

Sadece kusursuz zımpara kağıtları iyi bir performans sağlar ve elektrikli el aletini korurlar.

Zımpara kağıtlarının kullanım ömrünü uzatmak için eşit ve makul bastırma kuvveti ile çalışmaya dikkat edin.

Çalışırken aşırı ölçüde bastırma yüksek bir zımpara performansı sağlamaz, tam tersine elektrikli el aletinin ve zımpara kağıdının önemli ölçüde yıpranmasına neden olur.

Köşeler, kenarlar ve zor ulaşılan yerlerde noktası noktasına zımpara yapmak için zımpara levhasının sadece ucu veya bir kenarı ile çalışabilirsiniz.

Noktasal zımparalama yapılırken zımpara kağıdı çok ısınabilir. Titreşim sayısını ve bastırma kuvvetini azaltın, düzenli aralıklarla zımpara kağıdının soğumasını bekleyin.

Metal malzeme için kullandığınız zımpara kağıtlarını başka malzemeler için kullanmayın.

Sadece orijinal Bosch zımpara aksesuarı kullanın.

Zımparalama işlerinde daima bir toz emme tertibatı bağlayın.

Raspalama

Raspalama yaparken yüksek bir titreşim sayısı kademesi seçin. Yumuşak yüzeylerde (örneğin ahşapta) geniş açılı ve düşük bastırma kuvveti ile çalışın. Aksi takdirde spatüla yüzeyi keşebilir.

Bakım ve servis**Bakım ve temizlik**

► **Elektrikli el aletinin kendinde bir çalışma yapmadan önce her defasında fişi prizden çekin.**

► **İyi ve güvenli çalışabilmek için elektrikli el aletini ve havalandırma deliklerini daima temiz tutun.**

Oluklu uçları (aksesuar) düzenli olarak bir tel fırça ile temizleyin.

Yedek bağlantı kablosu gerekli ise, güvenliğin tehlikeye düşmemesi için Bosch'tan veya yetkili bir servisten temin edilmiştir.

Müşteri hizmeti ve uygulama danışmanlığı

Müşteri hizmeti ürününüzün onarım, bakım ve yedek parçalarına ilişkin sorularınızı yanıtladır. Demonte görünüşler ve yedek parçalara ilişkin ayrıntılı bilgiyi aşağıdaki Web sayfasında bulabilirsiniz:

www.bosch-pt.com

Bosch uygulama danışmanlığı ekibi ürünlerimize ve ilgili aksesuar ilişkili sorularınızda size memnuniyetle yardımcı olur.

Bütün başvuru ve yedek parça siparişlerinizde mutlaka aletinizin tip etiketindeki 10 haneli ürün kodunu belirtiniz.

Sadece Türkiye için geçerlidir: Bosch genel olarak yedek parçaları 7 yıl hazır tutar.

Türkçe

Bosch San. ve Tic. A.Ş.
Ahi Evran Cad. No:1 Kat:22
Polaris Plaza
80670 Maslak/İstanbul
Bosch Uzman Ekibi +90 (0212) 367 18 88
Işıklar LTD.ŞTİ.
Kızılay Cad. No: 16/C Seyhan
Adana
Tel.: 0322 3599710
Tel.: 0322 3591379
İdeal Elektronik Bobinaj
Yeni San. Sit. Cami arkası No: 67
Aksaray
Tel.: 0382 2151939
Tel.: 0382 2151246
Bulsan Elektrik
İstanbul Cad. Devrez Sok. İstanbul Çarşısı
No: 48/29 İskitler
Ankara
Tel.: 0312 3415142
Tel.: 0312 3410203
Faz Makine Bobinaj
Sanayi Sit. 663 Sok. No: 18
Antalya
Tel.: 0242 3465876
Tel.: 0242 3462885
Örsel Bobinaj
1. San. Sit. 161. Sok. No: 21
Denizli
Tel.: 0258 2620666
Bulut Elektrik
İstasyon Cad. No: 52/B Devlet Tiyatrosu Karşısı
Elazığ
Tel.: 0424 2183559
Körfez Elektrik
Sanayi Çarşısı 770 Sok. No: 71
Erzincan
Tel.: 0446 2230959
Ege Elektrik
İnönü Bulvarı No: 135 Muğla Makasarası Fethiye
Fethiye
Tel.: 0252 6145701
Değer İş Bobinaj
İsmetpaşa Mah. İlk Belediye Başkan Cad. 5/C Şahinbey
Gaziantep
Tel.: 0342 2316432
Çözüm Bobinaj
İsmetpaşa Mah. Eski Şahinbey Belediyesi altı Cad. No: 3/C
Gaziantep
Tel.: 0342 2319500
Onarım Bobinaj
Raifpaşa Cad. No: 67 İskenderun
Hatay
Tel.: 0326 6137546

Günşah Otomotiv
Beylikdüzü Sanayi Sit. No: 210 Beylikdüzü
İstanbul
Tel.: 0212 8720066
Aygem
10021 Sok. No: 11 AOSB Çiğli
İzmir
Tel.: 0232 3768074
Sezmen Bobinaj
Ege İş Merkezi 1201/4 Sok. No: 4/B Yenisehir
İzmir
Tel.: 0232 4571465
Ankaralı Elektrik
Eski Sanayi Bölgesi 3. Cad. No: 43
Kayseri
Tel.: 0352 3364216
Asal Bobinaj
Eski Sanayi Sitesi Barbaros Cad. No: 24
Samsun
Tel.: 0362 2289090
Üstündağ Elektrikli Aletler
Nusretiye Mah. Boyacılar Aralığı No: 9
Tekirdağ
Tel.: 0282 6512884

Tasfiye

Elektrikli el aleti, aksesuar ve ambalaj malzemesi çevre dostu bir yöntemle tasfiye edilmek üzere tekrar kazanım merkezine gönderilmelidir.

Elektrikli el aletlerini evsel çöplerin içine atmayın!

Sadece AB üyesi ülkeler için:

2012/19/EU yönetmeliği ve bunun ulusal hukuka uyarlanmış hükümleri uyarınca kullanım ömrünü tamamlamış elektrikli ve elektronik aletler ayrı ayrı toplanmak ve çevre dostu tasfiye için geri dönüşüm merkezine yollanmak zorundadır.

Değişiklik haklarımız saklıdır.

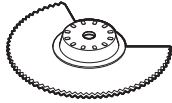

BIM:
2 609 256 943 (Ø 85 mm)

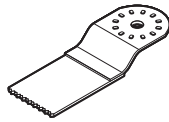

HCS:
2 609 256 947 (32 x 40 mm)

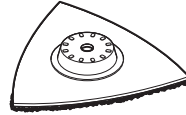

HM:
2 609 256 953 (78 mm)

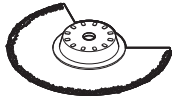

HM:
2 609 256 952 (Ø 85 mm)

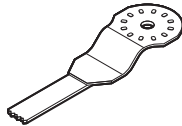

HCS:
2 609 256 949 (10 x 30 mm)



2 609 256 956 (93 mm)

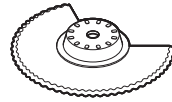

BIM:
2 609 256 976 (Ø 100 mm)

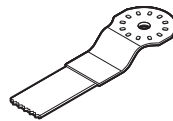

BIM:
2 609 256 950 (20 x 20 mm)

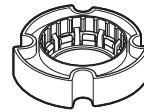

2 609 256 C61

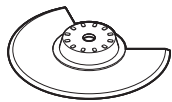

BIM:
2 609 256 C50 (Ø 100 mm)



HCS:
2 609 256 954 (52 x 26 mm)

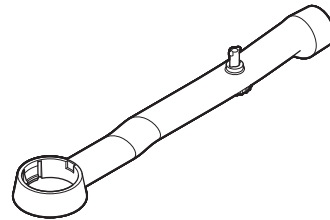

2 609 256 C55