

Smartphone VR Headset

Art.no 38-8043 Model VA2

Please read the entire instruction manual before using the product and then save it for future reference. We reserve the right for any errors in text or images and any necessary changes made to technical data. In the event of technical problems or other queries, please contact our Customer Services.

Safety

 10 min

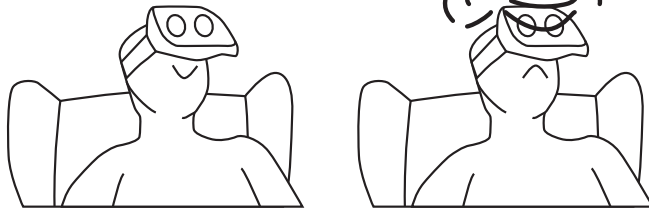

- Users should be seated.
- Users should take a break after 10 minutes of use.
- Child users should be accompanied by an adult.
- The product must not be used by sufferers of epilepsy.
- Users should remove the product immediately if they feel nauseous or faint.

Responsible disposal

Follow local ordinances when disposing of this product. If you are unsure about how to dispose of this product contact your municipality.

Specifications

For smartphones with 4.7–5.5" screens

Height	11.7 cm
Depth	12.7 cm
Width	19.4 cm
Weight	315 g

Product description

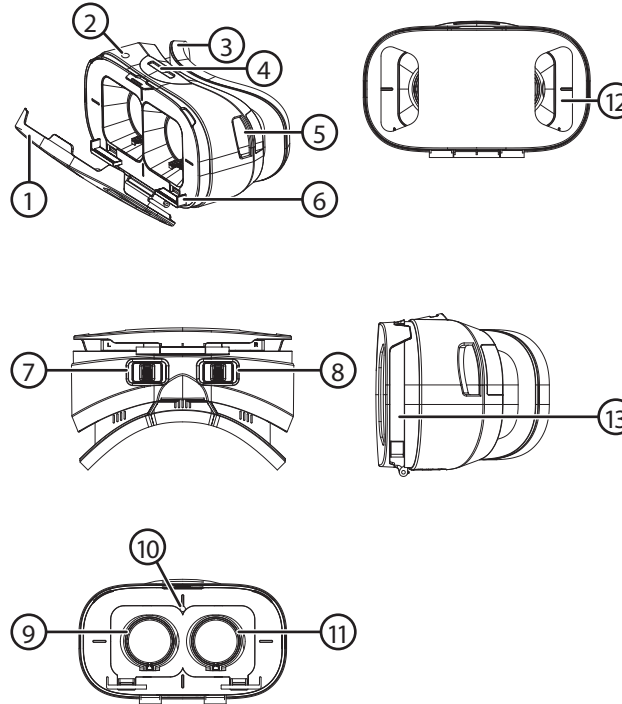

1. Front cover
 2. Trigger/Action button
 3. Padding
 4. Headband attachment point
 5. Headband attachment point
 6. Smartphone cradle
 7. Right pupil and focus adjuster
 8. Left pupil and focus adjuster
 9. Right lens
 10. Touchscreen stylus pad
 11. Left lens
 12. Hole for smartphone camera.
 13. Side hole for headphone/charger cable
- Note:** Compatible with most smartphones but there may be exceptions.

Operating instructions

Download the desired app to your smartphone.

1. Open the front cover (1) by releasing the catch at the top and letting the cover fall forwards.
2. Adjust the phone cradles (6) to suit the size of the smartphone.

Move the cradles up/down, left/right as shown by the arrows.

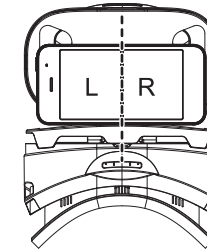
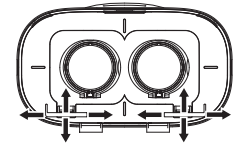

The phone is positioned correctly when the bottom corners of the phone both sit fully in the cradles and the middle of the display screen is centred between the two lenses of the VR headset.

3. Run the desired app and place the smartphone into the now form-fitting VR headset. Thereafter, close the front cover securely.

4. Put the VR headset on and adjust the headband so that it fits comfortably.

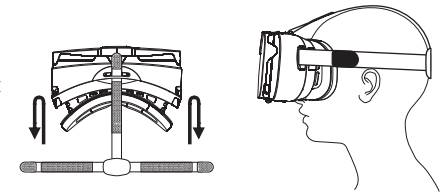

5. Adjust the focus by moving the two focus adjusters (7 and 8) forwards/backwards.

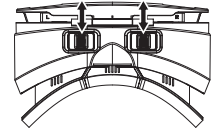

6. Adjust the interpupillary distance by moving the adjusters (7 and 8) left/right.

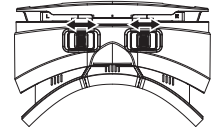

7. Trigger/Action button. This button controls a soft-tipped touchscreen stylus pad (10) for selecting functions and triggering actions in a number of VR games.

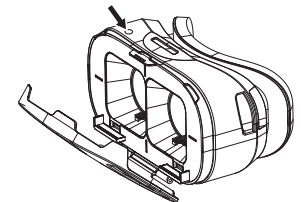

Care and maintenance

Clean the product by wiping it with a soft, dry cloth.

VR-headset för smartphone

Art.nr 38-8043 Modell VA2

Läs igenom hela bruksanvisningen före användning och spara den sedan för framtida bruk. Vi reserverar oss för ev. text- och bildfel samt ändringar av tekniska data. Vid tekniska problem eller andra frågor, kontakta vår kundtjänst.

Säkerhet

 10 min

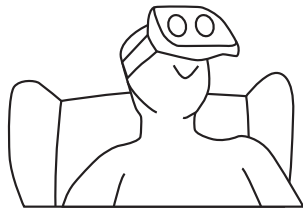

- Sitt ned vid användning.
- Ta en paus efter 10 minuters användning.
- En vuxen person bör närvara om barn ska använda produkten.
- Produkten får ej användas av personer med epilepsi.
- Ta omedelbart av dig produkten om du känner dig illamående eller får liknande symptom.

Avfallshantering

När du ska göra dig av med produkten ska detta ske enligt lokala föreskrifter. Är du osäker på hur du ska gå tillväga, kontakta din kommun.

Specifikationer

Passar mobiltelefoner med skärmstorlek 4,7–5,5"

Höjd	11,7 cm
Djup	12,7 cm
Bredd	19,4 cm
Vikt	315 g

Produktbeskrivning

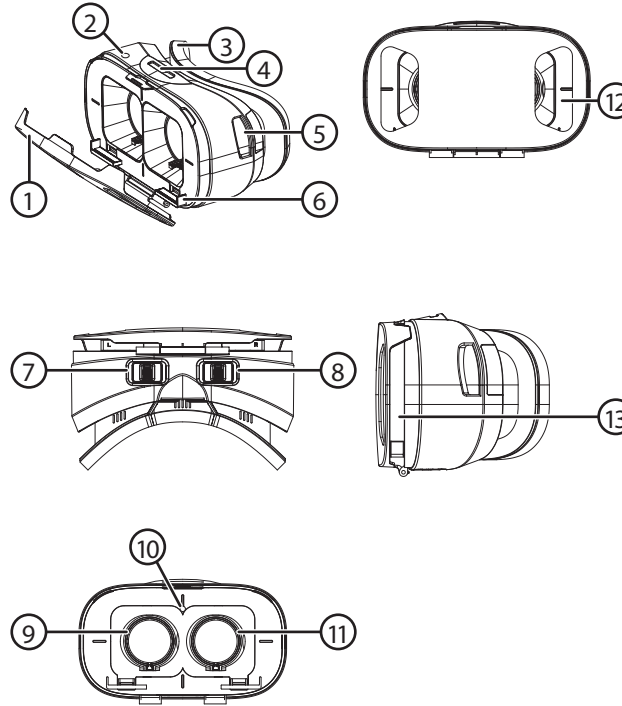

1. Täcklock
2. Avtryckare
3. Vaddering
4. Fäste för huvudband
5. Fäste för huvudband
6. Fäste för mobiltelefon
7. Pupill- och fokusreglering, höger
8. Pupill- och fokusreglering, vänster
9. Höger lins
10. Stylustopp
11. Vänster lins
12. Hål för användning av mobiltelefonens kamera.
13. Sidohål för kablar till hörlurar och laddare

Användning

Ladda ned önskad app till din mobiltelefon.

1. Öppna täcklocket (1) på VR-headsetet genom att lossa det i överkant och fälla det utåt.
2. Justera fästena (6) för att anpassa till storleken på din mobiltelefon.

Skjut fästena uppåt/hedåt, vänster/höger enligt pilarna.

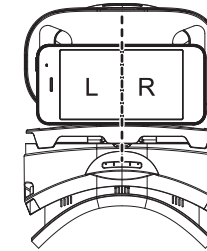
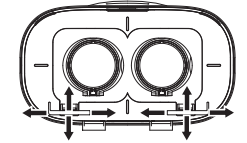

Rätt position har uppnåtts när mobiltelefonens nedre hörn omsluts av fästena samt mitten på mobiltelefonens bildskärm centerats mellan VR-headsetets linser.

3. Starta önskad app och placera mobiltelefonen i dess injusterade position i VR-headsetet. Stäng därefter täcklocket ordentligt.

4. Ta på dig VR-headsetet och justera huvudbandet med hjälp av kardborrebanden så att det sitter stadigt och bekvämt.

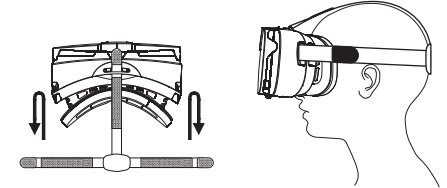

5. Justera fokus genom att skrolla reglagen (7 och 8) framåt/bakåt.

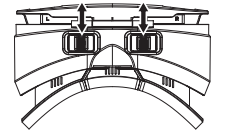

6. Justera inställningen för pupiller genom att skjuta reglagen (7 och 8) åt vänster/höger.

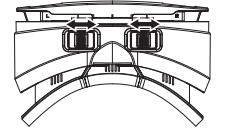

7. Avtryckare. Denna knapp styr en stylustopp (10) som träffar telefonens skärm, vilket möjliggör val och funktioner i många VR-spel.

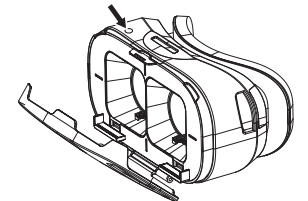

Skötsel och underhåll

Vid behov, torka av produkten med en torr och mjuk trasa.

VR-headset for smarttelefoner

Art.nr. 38-8043 Modell VA2

Les brukerveiledningen grundig før produktet tas i bruk og ta vare på den for framtidig bruk. Vi reserverer oss mot ev. feil i tekst og bilde, samt forandringer av tekniske data. Ved tekniske problemer eller spørsmål, ta kontakt med vårt kundesenter.

Sikkerhet

 10 min



- Sitt når du bruker brillene.
- Ta pause hvert 10. minutt.
- Det bør alltid være en voksen person tilstede når produktet skal brukes.
- Produktet må ikke brukes av personer med epilepsi.
- Ta av deg brillene umiddelbart hvis du føler deg svimmel, kvalm eller uvel.

Avfallshåndtering

Når du skal kvitte deg med produktet, skal dette skje i henhold til lokale forskrifter. Er du usikker på hvordan du går fram, ta kontakt med lokale myndigheter.

Spesifikasjoner

Passer mobiltelefoner med skjermstørrelse på 4,7–5,5"

Høyde	11,7 cm
Dybde	12,7 cm
Bredde	19,4 cm
Vekt	315 g

Produktbeskrivelse

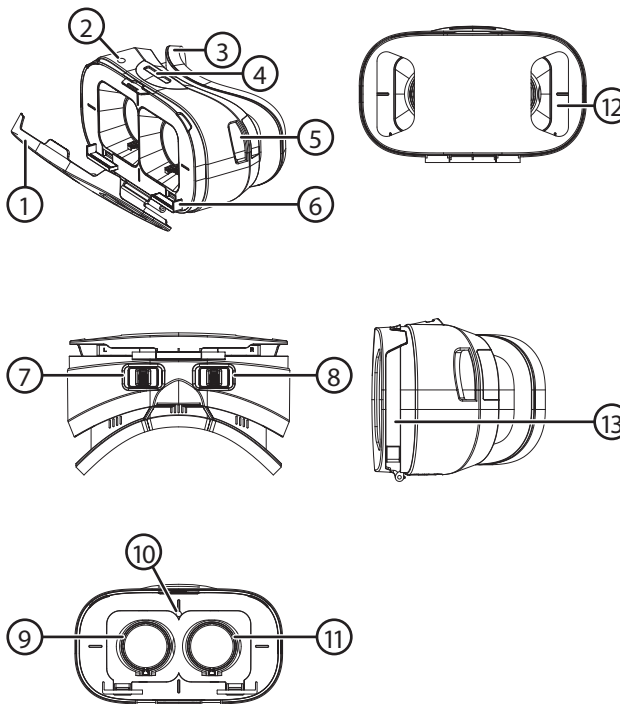

1. Deksel
2. Utløserknapp
3. Fôr
4. Feste for hodebånd
5. Feste for hodebånd
6. Feste for mobiltelefon
7. Pupille- og fokusregulering, høyre
8. Pupille- og fokusregulering, venstre
9. Høyre linse
10. Stylusstopp
11. Venstre linse
12. Hull for bruk av kamera på mobiltelefonen.
13. Hull for kabler til hodesett og lader

Bruk

Last ned ønsket app til telefonen din.

1. Åpne dekslet (1) på VR-headsetet ved å løse på det i overkant og felle det ut.
2. Juster festene (6) så de passer til mobilen din.

Skyv festene opp- eller nedover, og til venstre eller høyre, som pilene viser.

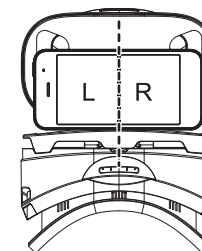
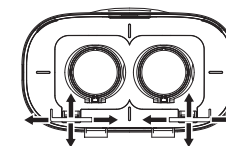

Plasseringen er riktig når de nedre hjørnene på mobiltelefonen dekkes av festene og midten på telefonens bildeskjerm sentreres mellom VR-hodesettets linser.

3. Start ønsket app og plasser mobiltelefonen i den justerte posisjonen i VR-hodesettet. Steng deretter dekslet ordentlig.

4. Ta på deg VR-hodesettet og juster hodebåndet med hjelp av borrelåsen sånn at det blir sittende godt festet og behagelig.

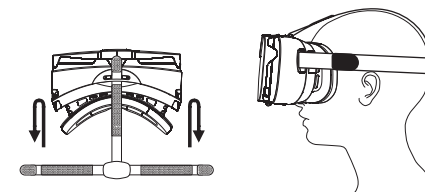

5. Juster fokus ved å skrolle med bryterne (7 og 8) framover/bakover.

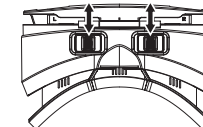

6. Juster innstillingen for pupiller ved å skyve bryterne (7 og 8) til høyre/venstre.

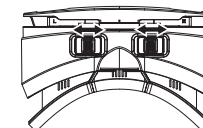

7. Utløserknapp. Denne knappen styrer en stylusstopp (10) som treffer telefonens display, noe som gjør det mulig å velge forskjellige funksjoner etc. i mange VR-spill.

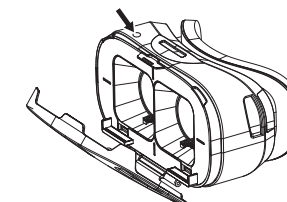

Stell og vedlikehold

Ved rengjøring av apparatet, bruk en tørr, myk klut.

VR-lasit älypuhelimien

Tuotenro 38-8043 Malli VA2

Lue käyttöohje ennen tuotteen käyttöönottoa ja säilytä se tulevaa tarvetta varten. Pidätämme oikeuden teknisten tietojen muutoksiin. Emme vastaa mahdollisista teksti- tai kuvavirheistä. Jos tuotteeseen tulee teknisiä ongelmia, ota yhteys myymälään tai asiakaspalveluun.

Turvallisuus

 10 min

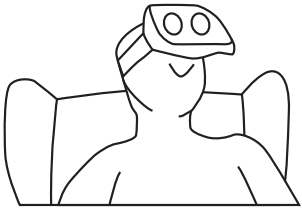

- Istu kun käytät laitetta.
- Älä käytä laitetta yhtäjaksoisesti yli 10 minuutin ajan.
- Lopeta laitteen käyttö heti, jos alat voimaan pahoin tai sinulla on muita vastaavia oireita.
- Lapset saavat käyttää laitetta vain aikuisen valvonnassa.
- Älä käytä laitetta, jos sinulla on epilepsia.

Kierrättäminen

Kierrätä tuote asianmukaisesti, kun poistat sen käytöstä. Tarkempia kierrätysohjeita saat kuntasi jäteneuvonnasta.

Tekniset tiedot

Sopii puhelimiin, joiden näytön koko on 4,7–5,5"

Korkeus	11,7 cm
Syvyys	12,7 cm
Leveys	19,4 cm
Paino	315 g

Tuotteen kuvaus

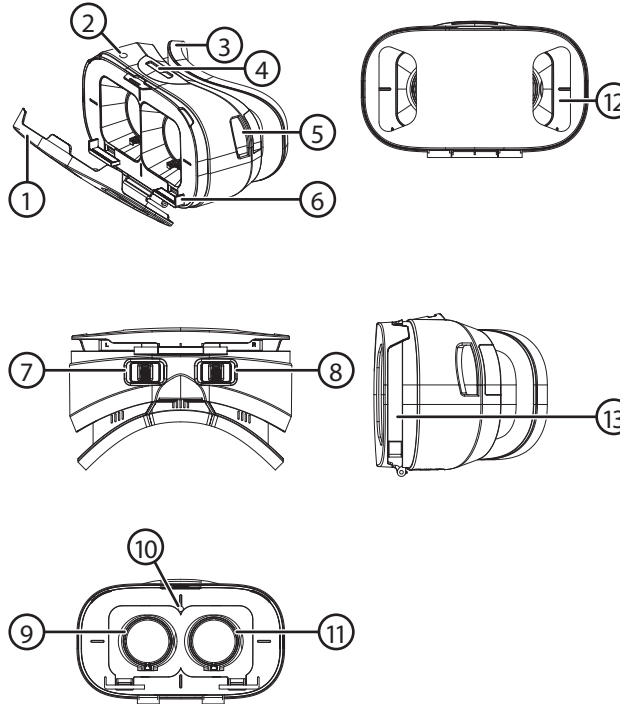

1. Peitekansi
2. Painike
3. Pehmeus
4. Päänauhan kiinnike
5. Päänauhan kiinnike
6. Matkapuhelimen kiinnike
7. Pupillin ja fokuksen säätö, oikea
8. Pupillin ja fokuksen säätö, vasen
9. Oikea linssi
10. Stylus-pysäytin
11. Vasen linssi
12. Reikä puhelimen kameralle
13. Sivureikä kuulokkeiden ja laturin johdolle
14. Magneettikytkin

Käyttö

Lataa haluamasi sovellus puhelimeen.

1. Avaa VR-lasien peitekansi (1) avaamalla se yläreunasta ja taittamalla ulospäin.
2. Säädä kiinnikkeet (6) puhelimeesi sopiviksi.

Työnnä kiinnikkeitä ylöspäin/alaspäin, vasemmalle/oikealle nuolien näyttämällä tavalla.

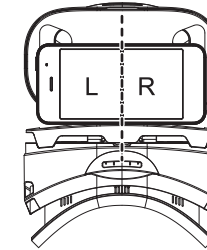
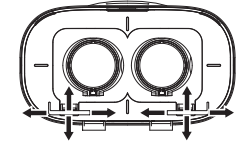

Asento on oikea, kun puhelimen alakulmat ovat kiinnikkeissä ja puhelimen näytön keskiosa on VR-lasien linssien välissä keskellä.

3. Käynnistä haluamasi sovellus ja aseta puhelin oikeaan asentoon VR-laseihin. Sulje sen jälkeen kansi kunnolla.

4. Laita VR-lasit silmille ja säädä päänauhaa tarranauhojen avulla niin, että lasit istuvat tukevasti ja mukavasti.

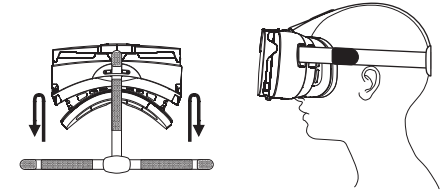

5. Säädä fokusta rullaamalla säätimiä (7 ja 8) eteenpäin/taaksepäin.

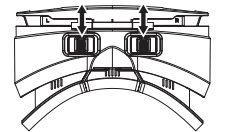

6. Säädä pupillien asetusta työntämällä säätimiä (7 ja 8) vasemmalle/oikealle.

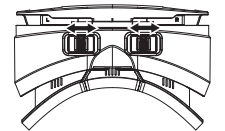

7. Painike. Tämä painike ohjaa stylus-pysäytintä (10), joka on kiinni puhelimen näytössä. Mahdollistaa monien VR-pelien valinnat ja toiminnot.

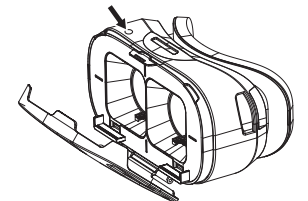

Huolto ja ylläpito

Pyyhi laite tarvittaessa kuivalla ja pehmeällä liinalla.

VR-Headset für Smartphones

Art.Nr. 38-8043 Modell VA2

Vor Inbetriebnahme die komplette Bedienungsanleitung durchlesen und aufbewahren. Irrtümer, Abweichungen und Änderungen behalten wir uns vor. Bei technischen Problemen oder anderen Fragen freut sich unser Kundenservice über eine Kontaktaufnahme.

Sicherheitshinweise

 10 min



- Bei der Benutzung hinsetzen.
- Alle 10 Minuten eine Pause einlegen.
- Benutzen Kinder das Produkt, sollte eine erwachsene Person mit dabei sein.
- Das Produkt darf nicht von Personen mit Epilepsie benutzt werden.
- Bei Übelkeit oder anderen Symptomen das Produkt sofort abnehmen.

Hinweise zur Entsorgung

Bitte das Produkt entsprechend den lokalen Bestimmungen entsorgen. Weitere Informationen sind von der Gemeinde oder den kommunalen Entsorgungsbetrieben erhältlich.

Technische Daten

Für Mobiltelefone mit Displaygröße 4,7–5,5" (12–14 cm)

Höhe	11,7 cm
Tiefe	12,7 cm
Breite	19,4 cm
Gewicht	315 g

Produktbeschreibung

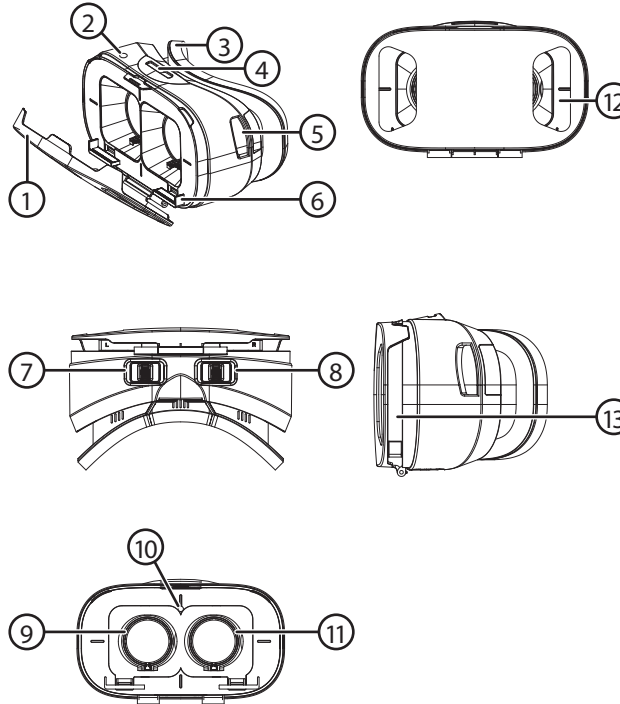

1. Deckel
2. Abzug
3. Polsterung
4. Halterung für den Kopfgurt
5. Halterung für den Kopfgurt
6. Halterung für das Mobiltelefon
7. Pupillen- und Fokuseinstellung, rechts
8. Pupillen- und Fokuseinstellung, links
9. Rechte Linse
10. Stylusspitze
11. Linke Linse
12. Öffnung zur Benutzung der Handykamera. **OBS!** Für die meisten Mobiltelefone geeignet, Ausnahmen können jedoch vorkommen.
13. Seitliches Loch für Kabel zum Kopfhörer oder Ladegerät.

Bedienung

Die gewünschte App auf das Mobiltelefon herunterladen.

1. Den Deckel (1) an der VR-Brille öffnen, indem die Oberkante gelöst und der Deckel nach außen geklappt wird.
2. Die Halterungen (6) an die Größe des Mobiltelefons anpassen.

Die Halterungen entsprechend der Pfeilmarkierung nach oben/unten, rechts/links schieben.

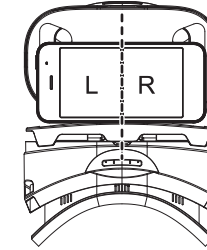
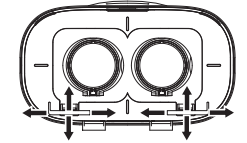

Die richtige Position ist erreicht, wenn die unteren Ecken des Mobiltelefons von den Halterungen umschlossen wird und die Mitte des Displays zwischen den Linsen sitzt.

3. Die gewünschte App starten und das Mobiltelefon in die angepasste Position in der VR-Brille legen. Danach den Deckel ordentlich schließen.

4. Das VR-Headset aufsetzen und den Kopfgurt mithilfe des Klettbands so einstellen, dass er stabil und bequem sitzt.

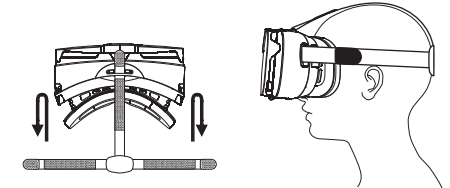

5. Um den Fokus einzustellen, die Regler (7 und 8) nach vorne/hinten scrollen.

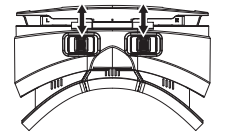

6. Um die Einstellung für die Pupillen anzupassen, die Regler (7 und 8) nach links/rechts schieben.

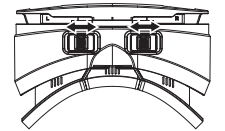

7. Abzug. Diese Taste steuert eine Stylusspitze (10), die das Telefondisplay trifft, was Auswahl und Funktionen in vielen VR-Spielen ermöglicht.

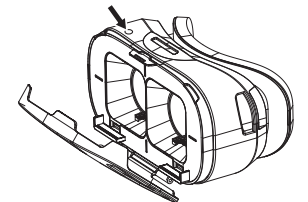

Pflege und Wartung

Das Produkt bei Bedarf mit einem trockenen und weichen Tuch abwischen.