

# Chiffon Ceiling Light

Art.no 36-7342  
36-7343-1, -2

Model UV-CO-1862  
UV-CO-1863, UV-CO-1863P

ENGLISH

Please read the entire instruction manual before use and then save it for future reference. We reserve the right for any errors in text or images and any necessary changes made to technical data. In the event of technical problems or other queries, please contact our Customer Services.

## Safety

### Warning:

- All light fittings must be installed in accordance with current safety regulations to prevent life-threatening accidents.
- The installation of this light fitting must only be performed by someone with the necessary knowledge of electrical wiring.
- In certain countries, light fittings must only be installed by a qualified electrician. Contact your local authorities if you are unsure.

**Risk of electric shock!** Always disconnect the power before beginning any installation.

This product is intended for indoor use only.

## Product description

- This light fitting is intended for hanging from the ceiling.
- Supply voltage: 230 V.
- Adjustable distance to ceiling, max 2 m.

## Preparations

Make sure that you have a ceiling hook to attach the light fitting to.

- If your ceiling has a lamp socket with a ceiling hook, the light fitting can be hung on that.
- If your ceiling has no pre-installed hook you should fit a hook capable of supporting the weight of the light fitting to the ceiling using an appropriate method of fastening it. Ensure that there are no electrical wires or water pipes in the ceiling where you intend to drill/screw.

## Assembly

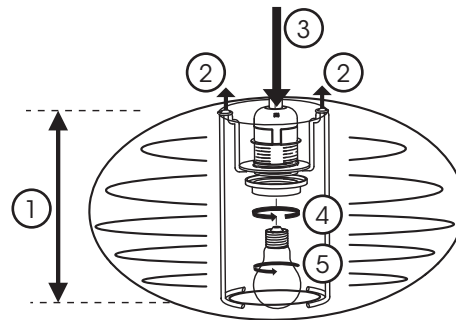

### Information

As the light comes in a flat pack, it will take a few days until it takes its correct shape when hung up.

## Installation

### Information

The procedures for installing light fittings on ceilings can vary from country to country.

- Turn off the power before beginning the installation.

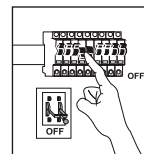

- Undo the set screw in the ceiling cup and slide the cup down along the cable to access the terminal block and hanging fixture.

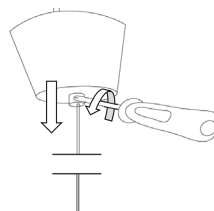

- Attach the hanging fixture to the ceiling hook and adjust the distance to the light by directing the cables in the cable strain relief.

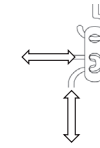

- Connect the light fitting to the mains according to one of the below alternatives:

Lamp lead with plug (sold separately) which plugs into a ceiling-mounted lamp socket.

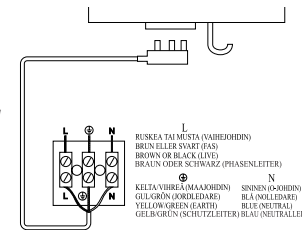

Power supply cable protruding from the ceiling.

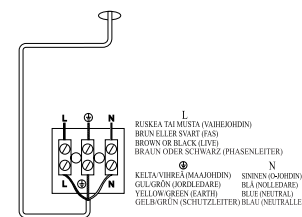

- Push the ceiling cup along the cable so that it lies flush against the ceiling and tighten the set screw.
- Screw the light bulb (sold separately) into the socket of the lamp holder.
- Turn the power on.

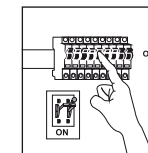

## Care and maintenance

- Always unplug the light and let the bulb cool before cleaning the lamp or changing the bulb.
- The product should be cleaned using a dry cloth or vacuum cleaner, when necessary.

## Responsible disposal

This symbol indicates that this product should not be disposed of with general household waste. This applies throughout the entire EU. In order to prevent any harm to the environment or health hazards caused by incorrect waste disposal, the product must be handed in for recycling so that the material can be disposed of in a responsible manner. When recycling the product, take it to your local collection facility or contact the place of purchase. They will ensure that the product is disposed of in an environmentally sound manner.



## Specifications

Rated voltage	220–240 V AC, 50 Hz
Socket	E27
Bulb	1 × E27, max 25 W (sold separately)
Size	36-7342: Diam 40 cm 36-7343-1: Diam 55 cm 36-7343-2: Diam 55 cm
Length of mains lead	2 m

Läs igenom hela bruksanvisningen före användning och spara den sedan för framtida bruk. Vi reserverar oss för ev. text- och bildfel samt ändringar av tekniska data. Vid tekniska problem eller andra frågor, kontakta vår kundtjänst.

## Säkerhet



### Varning!

- Belysningsarmaturen måste installeras korrekt för att inte utgöra livsfara.
- Endast personer med nödvändig kunskap om elinstallationer får utföra arbetet.
- I vissa länder får belysningsarmaturer endast installeras av behörig elektriker. Kontakta lokala myndigheter om du är osäker.



### Farlig elektrisk spänning!

Bryt alltid strömmen i samband med installationsarbetet.



Produkten är endast avsedd för inomhusbruk.

## Produktbeskrivning

- Belysningsarmatur avsedd för upphängning i tak.
- Nätanslutning till 230 V.
- Justerbar höjd till tak, max 2 m.

## Förberedelser

Se till att det finns en takkrok att fästa armaturen i.

- Om ditt tak har lampputtag med krok hänger du upp armaturen på den.
- Om ditt tak saknar takkrok monterar du själv lämplig krok med för taket lämplig fästmetod. Försäkra dig om att inga el- eller vattenledningar finns i taket där du ev. borrar/skrugar.

## Montering

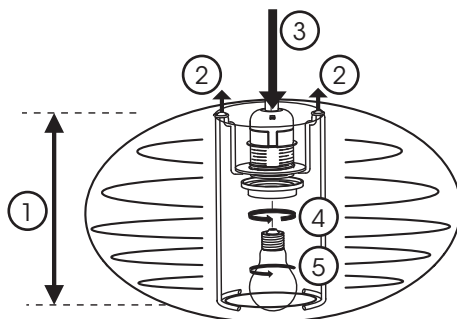

### Information

Eftersom lampan levereras i en platt förpackning, måste den vara uppmonterad några dagar innan den får sin rätta form.

## Installation



### Information

Standard för anslutning av armaturer i tak kan skilja mellan olika länder.

- Bryt strömmen innan installationen påbörjas.

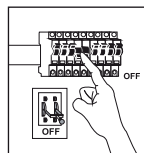

- Släpp på täckkåpens låsskruv och dra kåpan nedåt längs kabeln för att göra kopplingsplinten och upphängningsanordningen lättåtkomliga.

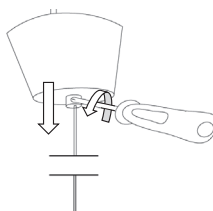

- Kroka fast upphängningsanordningen på takkroken och anpassa avståndet till lampan genom att positionera elkabeln i dragavlastningen.

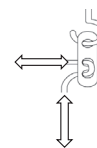

- Anslut armaturen till elnätet enligt något av alternativen:

Lamppropp med kabel (säljs separat) till förmonterat lampputtag.

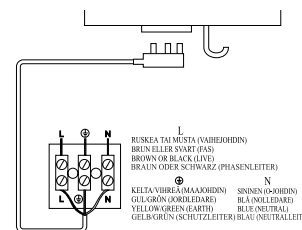

Inkommande ledning direkt ur taket.

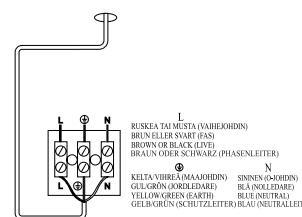

- Skjut upp täckkåpan längs elkabeln så den ligger an mot taket och dra fast låsskruven.
- Skruva fast ljuskällan (säljs separat) i lamphållarens sockel.
- Slå på strömmen.

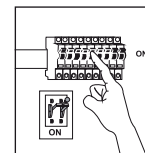

## Skötsel och underhåll

- Släck lampan och låt ljuskällan svalna innan rengöring och/eller byte av ljuskälla.
- Torka av produkten med en torr trasa eller dammsug den vid behov.

## Avfallshantering

Denna symbol innebär att produkten inte får kastas tillsammans med annat hushållsavfall. Detta gäller inom hela EU. För att förebygga eventuell skada på miljö och hälsa, orsakad av felaktig avfallshantering, ska produkten lämnas till återvinning så att materialet kan tas omhand på ett ansvarsfullt sätt. När du lämnar produkten till återvinning, använd dig av de returhanteringssystem som finns där du befinner dig eller kontakta inköpsstället. De kan se till att produkten tas om hand på ett för miljön tillfredställande sätt.



## Specifikationer

Nätanslutning	220–240 V AC, 50 Hz
Socket	E27
Ljuskälla	1 × E27, max 25 W (säljs separat)
Mått	36-7342: Ø 40 cm 36-7343-1: Ø 55 cm 36-7343-2: Ø 55 cm
Nätkabelns längd	2 m

# Taklampe Chiffon

Art.nr. 36-7342  
36-7343-1, -2

Modell UV-CO-1862  
UV-CO-1863, UV-CO-1863P

NORSK

Les brukerveiledningen grundig før produktet tas i bruk og ta vare på den for framtidig bruk. Vi reserverer oss mot ev. feil i tekst og bilde, samt forandringer av tekniske data. Ved tekniske problemer eller spørsmål, ta kontakt med vårt kundesenter.

## Sikkerhet

### ⚠ Advarsel!

- Alle lysarmaturer må installeres riktig, ellers kan det føre til livsfarlige situasjoner.
- Monteringen skal utføres av registrert installasjonsvirksomhet.

**⚡ Farlig elektrisk spenning!** Bryt alltid strømmen i forbindelse med installasjonsarbeidet.

 Produktet er kun beregnet til innendørs bruk.

## Produktbeskrivelse

- Lampen er beregnet for takmontering.
- Nettspenning 230 V.
- Justerbar høyde til tak, maks 2 m.

## Forberedelser

Sørg for at det er en krok i taket hvor lampen skal henges opp.

- Hvis taket har et lampeuttak med krok henges armaturen opp på den.
- Hvis det ikke er en krok i taket må du selv montere en passende, som er beregnet for dette. Forsikre deg om at det ikke er strømledninger eller vannrør i takkonstruksjonen der du skal bore/skru.

## Montering

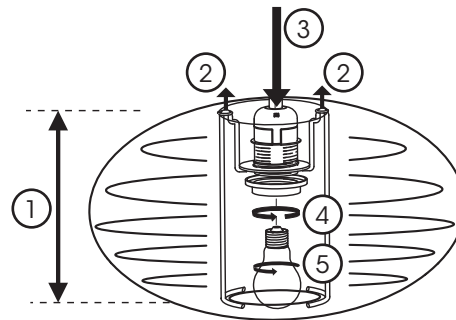

### i Informasjon

Lampen leveres i en flat forpakning og må henge oppe i noen dager før den får sin rette fasong.

## Installasjon

### i Informasjon

Standard for tilkobling av armaturer i tak kan variere fra land til land.

1. Bryt alltid strømmen før installasjonen starter.

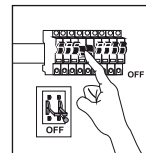

2. Løsne på dekselets låseskruer og skyv dekselet nedover langs ledningen for å gjøre koblingsplinten tilgjengelig.

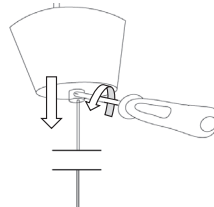

3. Heng opphengsanordningen på en krok i taket og tilpass avstanden til lampen ved å justere ledningen i strekkavlastningen.

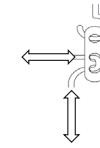

4. Koble armaturen til strømmettet som vist i en av eksemplene nedenfor:

Lampeledning med støpsel (selges separat) til forhåndsmontert strømuttak.

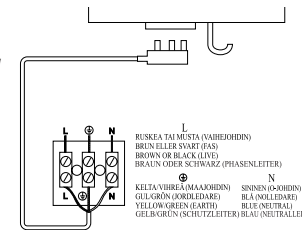

Innkommende ledning direkte i tak.

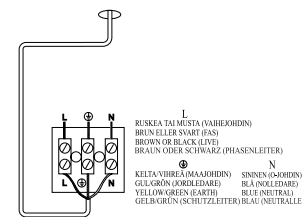

5. Skyv dekselet oppover langs strømledningen så den sitter opp mot taket. Dra til låseskruen.
6. Fest lyskilden (selges separat) i lampeholderens sokkel.
7. Skru på strømmen.

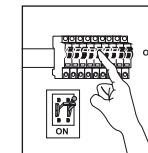

## Vedlikehold

- Skru alltid av lampen og la lyskilden avkjøles før rengjøring og/eller skifte av lyskilde.
- Tørk av produktet med en tørr klut, og støvsug den ved behov.

## Avfallshåndtering

Symbolet viser til at produktet ikke skal kastes sammen med husholdningsavfallet. Dette gjelder innenfor EØS-området.

For å forebygge eventuelle skader på helse og miljø som følge av feil håndtering av avfall, skal produktet leveres til gjenvinning, slik at materialet blir tatt hånd om på en ansvarsfull måte. Benytt miljøstasjonene som er der du befinner deg eller ta kontakt med forhandler. De vil ta hånd om produktet på en miljømessig tilfredsstillende måte.



## Spesifikasjoner

Nett-tilkobling	220–240 V AC, 50 Hz
Sokkel	E27
Lyskilde	1 × E27, maks 25 W (selges separat)
Mål	36-7342: Ø 40 cm 36-7343-1: Ø 55 cm 36-7343-2: Ø 55 cm
Strømledningens lengde	2 m

# Kattovalaisin Chiffon

Tuotenro 36-7342  
36-7343-1, -2

Malli UV-CO-1862  
UV-CO-1863, UV-CO-1863P

SUOMI

Lue käyttöohje ennen tuotteen käyttöönottoa ja säilytä se tulevaa tarvetta varten. Pidätämme oikeuden teknisten tietojen muutoksiin. Emme vastaa mahdollisista teksti- tai kuvavirheistä. Jos tuotteeseen tulee teknisiä ongelmia, ota yhteys myymälään tai asiakaspalveluun.

## Turvallisuus

### ! Varoitus!

- Väärin asennetut valaisimet voivat aiheuttaa hengenvaaran.
- Asennuksen saa suorittaa vain henkilö, jolla on tarvittavat tiedot sähköasennuksista.
- Joissakin maissa valaisimen saa asentaa ainoastaan valtuutettu sähköasentaja. Mikäli olet epävarma, ota yhteys paikallisiin viranomaisiin.

**Vaarallinen sähköjännite!** Kytke virta pois aina ennen asennustöitä.

**Laite on tarkoitettu vain sisäkäyttöön.**

## Tuotokuvaus

- Valaisin asennetaan kattoon.
- Asennus 230 V:n verkkovirtaan.
- Etäisyys kattoon säädettävissä, enintään 2 metriä.

## Esivalmistelut

Varmista, että katossa on kattokoukku, johon valaisin kiinnitetään.

- Jos katossa on valaisinpistorasia, jossa on koukku, ripusta valaisin koukkuun.
- Jos katossa ei ole koukkuja, asenna itse sopiva koukku kattoon sopivalla kiinnitystavalla. Varmista että poraus-/ruuvauskohdassa ei ole sähkö- tai vesijohtoja.

## Asennus

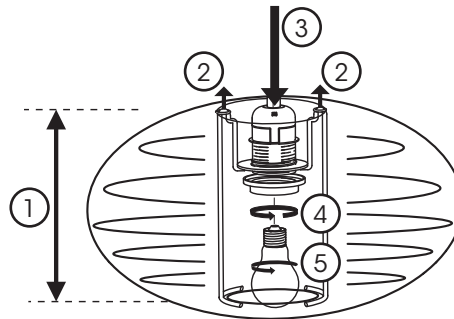

### i Tietoa

Koska valaisimen pakkaus on litteä, valaisin saavuttaa oikean muotonsa vasta oltuaan asennettuna kattoon muutaman päivän ajan.

## Asentaminen

### i Tietoa

Valaisimien kattoasennusta koskevat standardit saattavat vaihdella eri maiden välillä.

- Katkaise virta ennen asennuksen aloittamista.

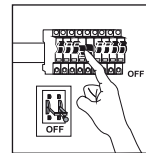

- Löysää kattokuvun lukitusruuvia ja työnnä kupua alaspäin johdossa, jotta liitinriimaan ja ripustimeen pääsee käsiksi.

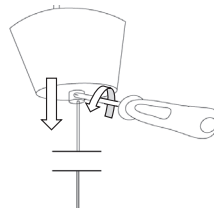

- Ripusta ripustin kattokoukkuun ja säädä etäisyyttä lamppuun asettamalla johto sopivaan kohtaan vedonpoistajaan.

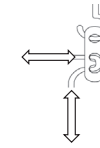

- Liitä valaisin sähköverkkoon jollakin seuraavista tavoista:

Valaisinpistokeella ja kaapelilla (myydään erikseen) katossa olevaan valaisinpistorasiaan.

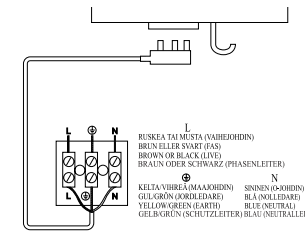

Katosta sisään tulevalla johdolla.

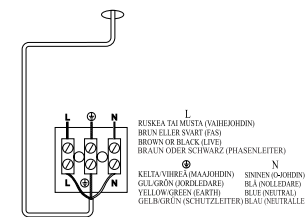

- Työnnä kattokupu johdossa ylös kattoa vasten ja kiristä lukitusruuvi.
- Laita lamppu (myydään erikseen) kiinni lampunkantaan.
- Kytke virta päälle.

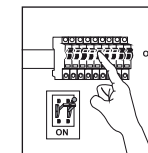

## Huolto ja ylläpito

- Sammuta valaisin ja anna lampun jäähtyä ennen puhdistamista ja/tai lampun vaihtamista.
- Puhdista laite tarvittaessa kuivalla liinalla tai imuroimalla.

## Kierrättäminen

Tämä kuvake tarkoittaa, että tuotetta ei saa hävittää kotitalousjätteen seassa. Tämä koskee koko EU- aluetta. Virheellisestä hävittämisestä johtuvien mahdollisten ympäristö- ja terveyshaittojen ehkäisemiseksi tuote tulee viedä kierrätettäväksi, jotta materiaali voidaan käsitellä vastuullisella tavalla. Kierrätä tuote käyttämällä paikallisia kierrätysjärjestelmiä tai ota yhteys ostopaikkaan. Ostopaikassa tuote kierrätetään vastuullisella tavalla.



## Tekniset tiedot

Verkkovirtaliitäntä	220–240 V AC, 50 Hz
Kanta	E27
Lamppu	1 kpl E27, enint. 25 W (myydään erikseen)
Mitat	36-7342: Ø 40 cm 36-7343-1: Ø 55 cm 36-7343-2: Ø 55 cm
Virtajohdon pituus	2 m

# Deckenleuchte Chiffon

Art.Nr. 36-7342  
36-7343-1, -2

Modell UV-CO-1862  
UV-CO-1863, UV-CO-1863P

DEUTSCH

Vor Inbetriebnahme die Bedienungsanleitung vollständig durchlesen und für künftigen Gebrauch aufbewahren. Irrtümer, Abweichungen und Änderungen behalten wir uns vor. Bei technischen Problemen oder anderen Fragen freut sich unser Kundenservice über eine Kontaktaufnahme.

## Sicherheitshinweise



- Warnung!**
- Die Lampenfassung unbedingt korrekt installieren, sonst besteht Lebensgefahr.
  - Solche Installationen nur von Personen mit ausreichenden Kenntnissen über Elektroinstallationen durchführen lassen.
  - In manchen Ländern dürfen Leuchten nur durch qualifiziertes Fachpersonal montiert werden. Bei Unsicherheit hierzu zunächst die örtlichen Behörden kontaktieren.



**Gefährliche elektrische Spannung!** Während der Installation muss der Strom auf der betroffenen Leitung abgestellt sein.



Das Produkt ist nur für den Innenbereich geeignet.

## Produktbeschreibung

- Leuchte zum Aufhängen an der Decke.
- Betriebsspannung 230 V.
- Verstellbarer Abstand zur Decke, max. 2 m.

## Vorbereitungen

Sicherstellen, dass eine Vorrichtung zum Anbringen der Leuchte an der Decke vorhanden ist.

- Gibt es an der Decke eine Lampensteckdose mit Haken, wird die Leuchte daran aufgehängt.
- Gibt es keinen Deckenhaken, muss ein entsprechender Haken mit einer für das jeweilige Material geeigneten Methode an der Decke befestigt werden. Sicherstellen, dass sich keine Wasser- oder Stromleitungen in der Decke befinden, wo gebohrt/geschraubt wird.

## Montage

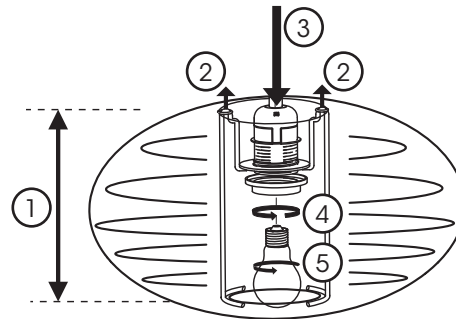

**Hinweis**  
Da die Leuchte in einer flachen Verpackung liegt, dauert es nach dem Aufbau ein paar Tage, bevor sie ihre richtige Form annimmt.

## Installation



**Hinweis**  
Der Standard für den Anschluss der Leuchte an der Decke kann sich von Land zu Land unterscheiden.

- Vor Beginn der Installation immer erst den Strom abschalten.

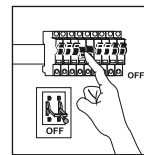

- Die Arretierschraube des Leuchtenbaldachins lösen und den Leuchtenbaldachin am Kabel entlang herunterschieben, um an Lüsterklemme und Aufhängvorrichtung herankommen zu können.

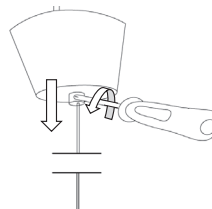

- Die Aufhängevorrichtung am Deckenhaken einhängen und den Abstand zwischen Leuchte und Decke anpassen, indem das Stromkabel in die Zugentlastung geklemmt wird.
- Die Leuchte entsprechend einer der folgenden Vorgehensweisen anschließen:

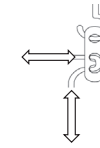

Lampenstecker mit Kabel (separat erhältlich) an einer bereits vorhandenen Lampensteckdose.

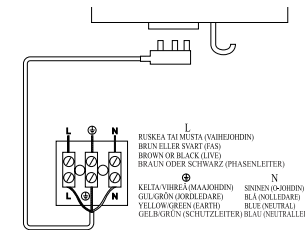

Zuführende Leitung direkt aus der Decke.

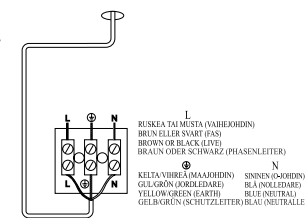

- Den Leuchtenbaldachin am Kabel entlang nach oben schieben, bis er an der Decke anliegt, und die Arretierschraube festschrauben.
- Das Leuchtmittel (separat erhältlich) in die Lampenfassung eindrehen.
- Den Strom einschalten.

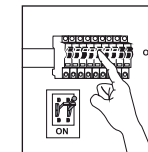

## Pflege und Wartung

- Vor Reinigung oder Wechsel des Leuchtmittels immer die Leuchte ausschalten und das Leuchtmittel abkühlen lassen.
- Das Produkt bei Bedarf mit einem trockenen Tuch oder einem Staubsauger reinigen.

## Hinweise zur Entsorgung

Dieses Symbol zeigt an, dass das Produkt nicht gemeinsam mit dem Haushaltsabfall entsorgt werden darf. Dies gilt in der gesamten EU. Um möglichen Schäden für die Umwelt und Gesundheit vorzubeugen, die durch unsachgemäße Abfallentsorgung verursacht werden, dieses Produkt zum verantwortlichen Recycling geben, um die nachhaltige Wiederverwertung von stofflichen Ressourcen zu fördern. Bei der Abgabe des Produktes bitte die vorhandenen Recycling- und Sammelstationen nutzen oder den Händler kontaktieren. Dieser kann das Produkt auf eine umweltfreundliche Weise recyceln.



## Technische Daten

<b>Betriebsspannung</b>	220–240 V AC, 50 Hz
<b>Fassung</b>	E27
<b>Leuchtmittel</b>	1 × E27, max. 25 W (separat erhältlich)
<b>Abmessungen</b>	36-7342: Ø 40 cm 36-7343-1: Ø 55 cm 36-7343-2: Ø 55 cm
<b>Länge des Anschlusskabels</b>	2 m