

Wire Storage Unit

Art.no 44-3765 Model RPS02-2

Please read the entire instruction manual before using the product and then save it for future reference. We reserve the right for any errors in text or images and any necessary changes made to technical data. In the event of technical problems or other queries, please contact our Customer Services.

Assembly

△ Important

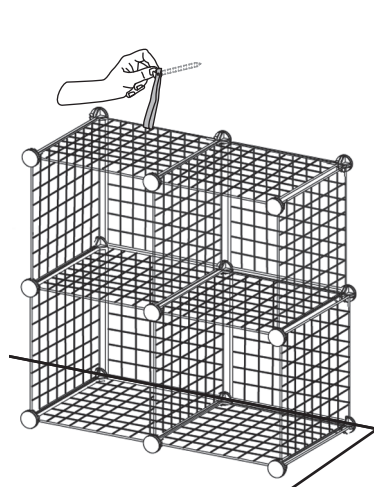

- If you build the storage unit higher than two sections it must be anchored to the wall. Use the included straps, screws and plugs or use fasteners suitable for the surface material in order to attach the storage unit to the wall.
- The storage unit contains 4 sections or cubes that you can put together in whatever way you want. You can also assemble two or more units together.

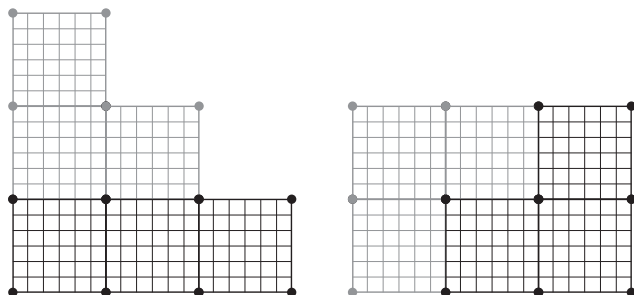

Example:

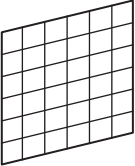

i Note: The examples shown require 2 units.

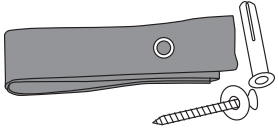
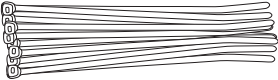
A		Wire panels	16
B		Connectors	18
C		Set with straps, screws and wall plugs for anchoring to a wall.	1
D		Set with cable ties	1

△ Important

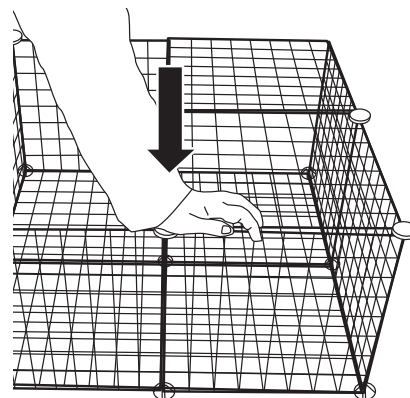

Make sure that the storage unit is securely connected by placing it on the floor and pushing it together making sure that the connections are tight in all directions.

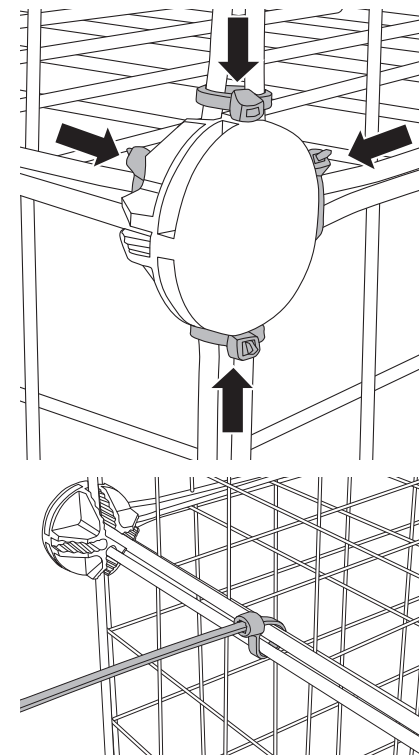

If required you can use the included cable ties to lock or stabilise the unit. Cut away any surplus cable ties that could get in the way.

Care and maintenance

Clean the storage unit using a damp cloth. Use only mild cleaning agents, never solvents or corrosive chemicals.

Responsible disposal

The product should be disposed of in accordance with local regulations. If you are unsure how to proceed, contact your local council.

Specifications

Size	75 × 37 × 75 cm
Weight	5.5 kg
Max. load	4 kg per shelf unit

Näthylla metall

Art.nr 44-3765 Modell RPS02-2

Läs igenom hela bruksanvisningen före användning och spara den sedan för framtida bruk. Vi reserverar oss för ev. text- och bildfel samt ändringar av tekniska data. Vid tekniska problem eller andra frågor, kontakta vår kundtjänst.

Montering

△ Viktigt

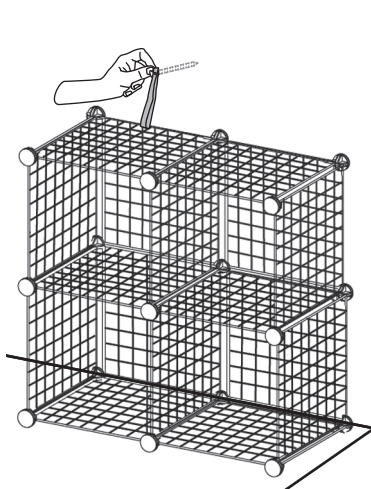

- Om du bygger hyllan högre än 2 sektioner måste den förankras i väggen. Använd medföljande band, skruv och plugg (eller annan för underlaget lämplig fästmetod) och fäst hyllan i väggen.
- Hyllan består av 4 sektioner som du kan bygga samman på flera olika sätt. Du kan även bygga ihop 2 eller flera hyllor om du vill.

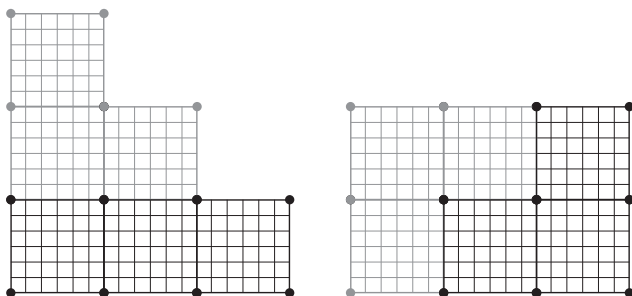

Ex:

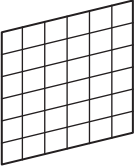

i Obs! Till exemplen i bilderna behövs 2 enheter.

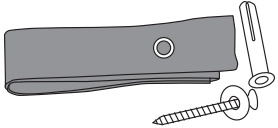
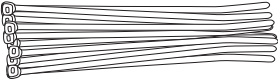
A		Nätpaneler	16
B		Fästen	18
C		Sats med band, skruv och plugg för förankring i vägg.	1
D		Sats med buntband	1

△ Viktigt

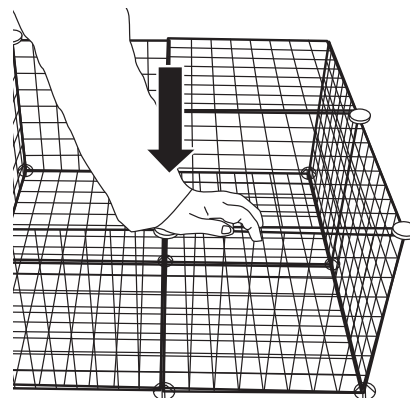

Försäkra dig om att hyllan är ordentligt hopskjuten genom att lägga den på golvet och trycka ihop den i alla ledder.

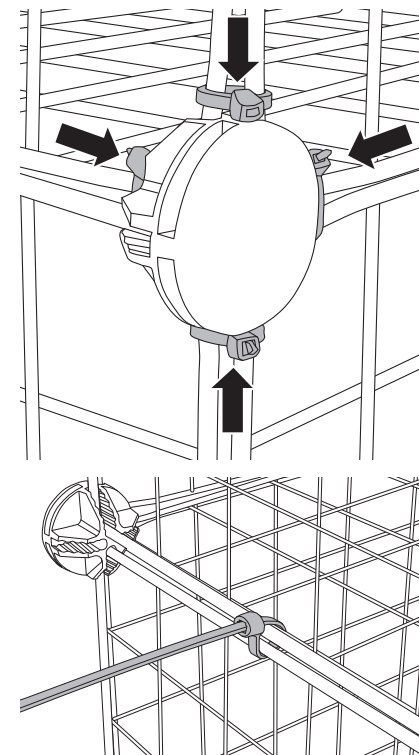

Om du vill kan du använda de medföljande buntbanden för att låsa/stabilisera hyllan. Klipp bort överblivet band.

Skötsel och underhåll

Rengör hyllan med en lätt fuktad trasa. Använd ett mildt rengöringsmedel, aldrig lösningsmedel eller frätande kemikalier.

Avfallshantering

När du ska göra dig av med produkten ska detta ske enligt lokala föreskrifter. Är du osäker på hur du ska gå tillväga, kontakta din kommun.

Specifikationer

Mått	75 × 37 × 75 cm
Vikt	5,5 kg
Max belastning/hyllplan	4 kg

Trådhylle, metall

Art.nr. 44-3765 Modell RPS02-2

Les bruksanvisningen grundig før produktet tas i bruk, og ta vare på den for fremtidig bruk. Vi tar forbehold om eventuelle feil i tekst og bilder, samt endringer av tekniske data. Ved tekniske problemer eller andre spørsmål, kontakt vårt kundesenter.

Montering

⚠ Viktig

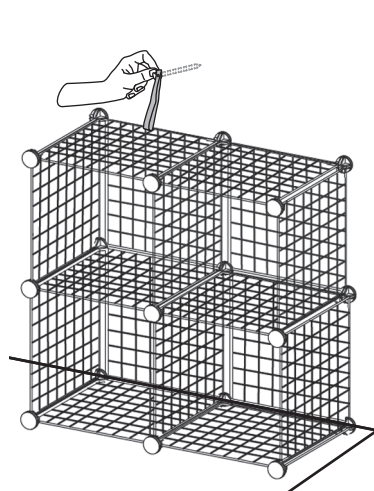

- Hvis du bygger hyllen høyere enn 2 seksjoner må den forankres i veggen. Bruk medfølgende bånd, skrue og plugg (eller annen metode som er egnet for det aktuelle underlaget) og fest hyllen i veggen.
- Hyllen består av 4 kuber som kan bygges sammen på flere måter. Du kan også bygge sammen to eller flere hyller om ønskelig.

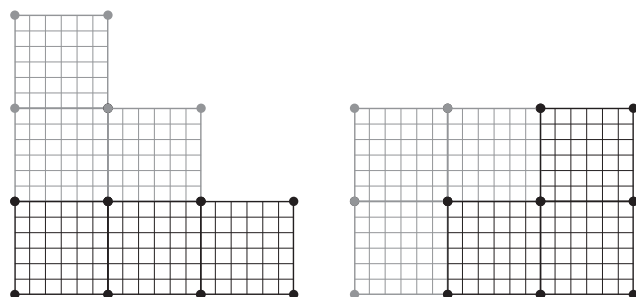

Eks.:

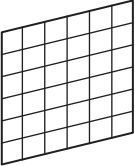

i Obs! Til eksemplene ovenfor trenger man 2 enheter.

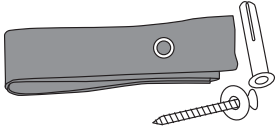
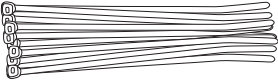
A		Nettpaneler	16
B		Fester	18
C		Sett med bånd, skrue og plugg for forankring i vegg.	1
D		Sett med buntebånd	1

⚠ Viktig

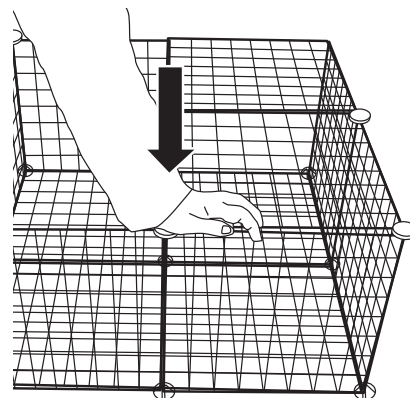

Forviss deg om at hyllen er godt presset sammen ved å legge den på gulvet og trykk den sammen i alle ledd.

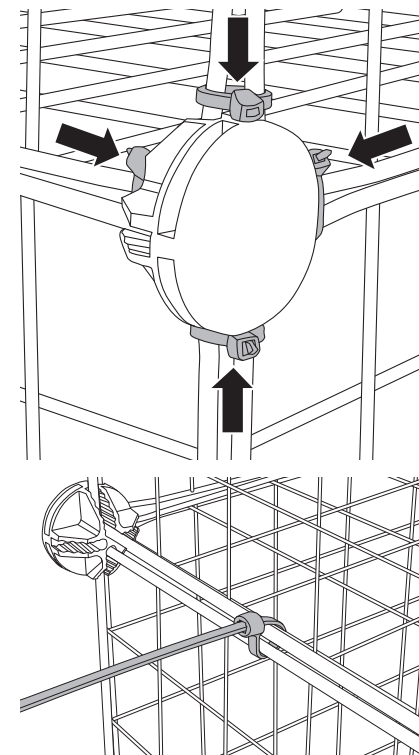

Dersom det er ønskelig kan du bruke de medfølgende buntebåndene for å låse/stabilisere hyllen. Klipp av overskytende bånd.

Vedlikehold

Rengjør hyllen med en lett fuktet klut. Bruk et mildt rengjøringsmiddel, aldri løsemidler eller etsende kjemikalier.

Avfallshåndtering

Når produktet skal kasseres skal det skje i henhold til lokale forskrifter. Er du usikker på hvordan du skal gå frem, kontakt din kommune.

Spesifikasjoner

Mål	75 × 37 × 75 cm
Vekt	5,5 kg
Maks belastning/hylleplan	4 kg

Metallinen verkkohyllykkö

Tuotenumero 44-3765 Malli RPS02-2

Lue koko käyttöohje ja säästä se tulevaa käyttöä varten. Pidätämme oikeuden teknisten tietojen muutoksiin. Emme vastaa mahdollisista teksti- tai kuvavirheistä. Jos tuotteeseen tulee teknisiä ongelmia, ota yhteys myymälään tai asiakaspalveluun.

Asennus

△ Tärkeää

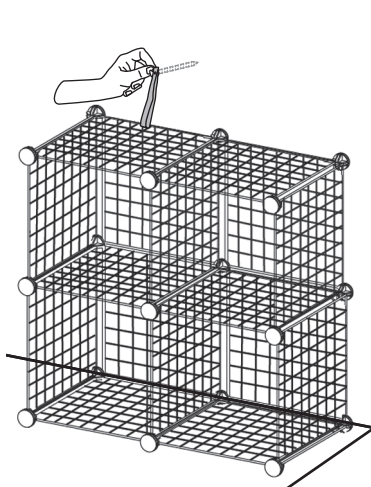

- Jos kokoat hyllykön yli kaksikerroksiseksi, se on kiinnitettävä seinään. Kiinnitä hyllykkö seinään mukana tulevilla nauhoilla, ruuveilla ja tulppilla (tai muilla alustaan sopivilla kiinnitystarvikkeilla).
- Hyllykkö koostuu 4 lokerosta, jotka voi liittää toisiinsa eri tavoin. Voit myös liittää yhteen kaksi tai useamman hyllykön.

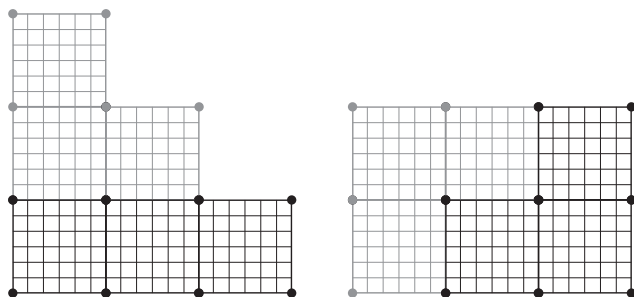

Esimerkki:

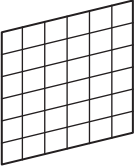

! Huom.! Kuvien esimerkkeihin tarvitaan kaksi verkkohyllykköä.

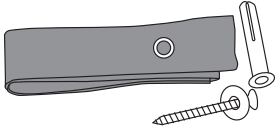
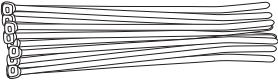
A		Verkkopaneelit	16
B		Kiinnikkeet	18
C		Paketti nauhoja, ruuveja ja tulppia seinäasennukseen	1
D		Paketti nippusiteitä	1

△ Tärkeää

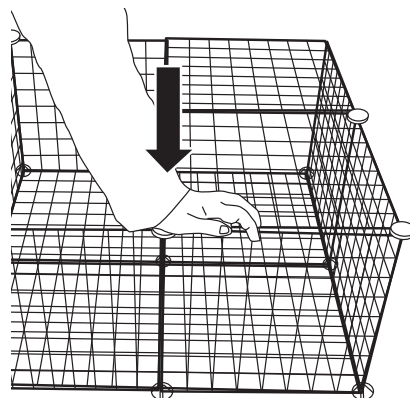

Varmista, että hyllykkö on kasattu kunnolla asettamalla se lattialle ja painamalla sitä kasaan kaikista suunnista.

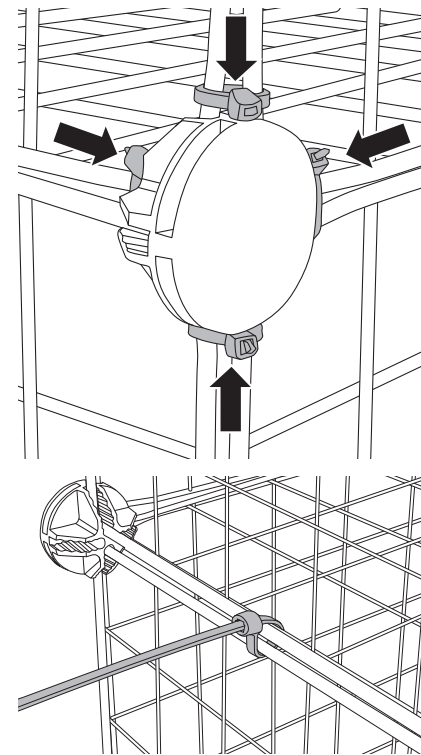

Halutessasi voit vakauttaa hyllykköä mukana tulevilla nippusiteillä. Leikkaa nippusiteiden ylimääräiset päät pois.

Huolto ja ylläpito

Puhdista hyllykkö kevyesti kostutetulla liinalla. Käytä mietoja puhdistusainetta. Älä käytä liuottimia tai syövyttäviä kemikaaleja.

Kierrättäminen

Kierrätä tuote asianmukaisesti, kun poistat sen käytöstä. Tarkempia kierrätysohjeita saat kuntasi jäteneuvonnasta.

Tekniset tiedot

Mitat	75 × 37 × 75 cm
Paino	5,5 kg
Suurin kuormitus/hyllytaso	4 kg

Gitterregal Metall

Art.Nr. 44-3765 Modell RPS02-2

Vor der Benutzung die Anleitung vollständig durchlesen und für künftigen Gebrauch aufbewahren. Irrtümer, Abweichungen und Änderungen behalten wir uns vor. Bei technischen Problemen oder anderen Fragen freut sich unser Kundenservice über eine Kontaktaufnahme.

Montage

⚠ Wichtig

- Wird ein Regal mit mehr als zwei Sektionen in der Höhe gebaut, muss es in der Wand verankert werden. Das Regal mithilfe des mitgelieferten Bandes sowie der mitgelieferten Schrauben und Dübel (oder einer anderen für die Unterlage geeignete Befestigungsmethode) in der Wand verankern.
- Das Regal besteht aus vier Sektionen, die auf verschiedene Weisen zusammengebaut werden können. Es ist auch möglich, zwei komplette Regale oder mehr zu kombinieren.

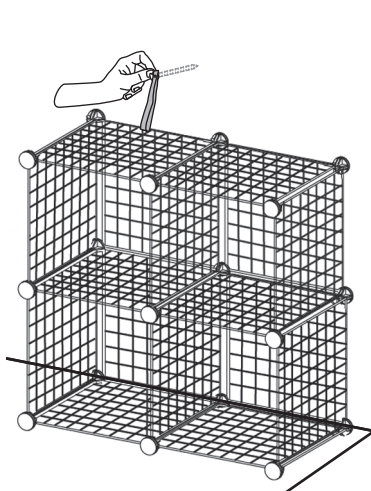

Beispiele:

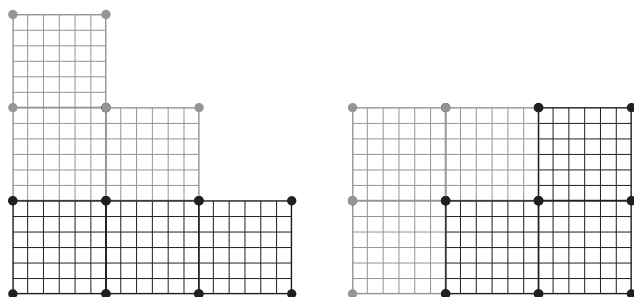

i Hinweis! Für die abgebildeten Beispiele sind 2 Einheiten nötig.

A		Gittermodule	16
B		Halterungen	18
C		Satz mit Band, Schrauben und Dübel zur Befestigung an der Wand.	1
D		Satz mit Kabelbindern	1

⚠ Wichtig

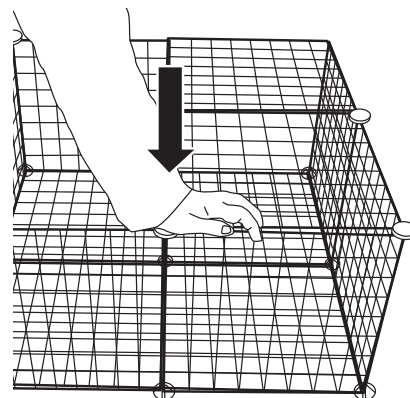

Sicherstellen, dass das Regal an den Verbindungsstücken ordentlich festsetzt, dazu das Regal auf den Boden legen und alle Gelenke zusammendrücken.

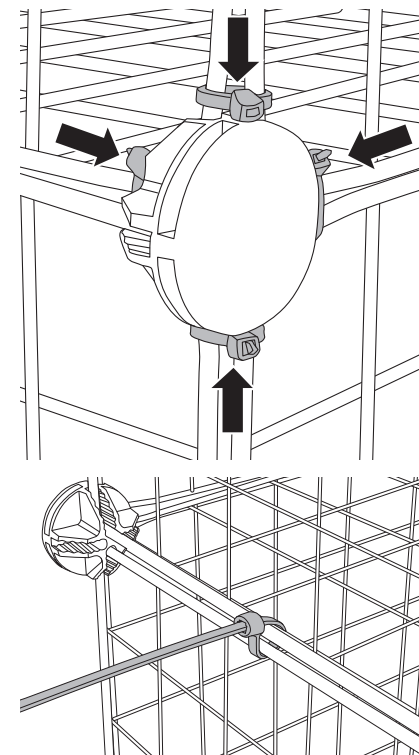

Die mitgelieferten Kabelbinder können bei Bedarf benutzt werden, um die Stabilität zu erhöhen. Den Kabelbinder nach dem Befestigen so kurz wie möglich abschneiden.

Pflege und Wartung

Mit einem feuchten Tuch reinigen. Ein sanftes Reinigungsmittel verwenden, keine scharfen Chemikalien oder Lösungsmittel.

Hinweise zur Entsorgung

Das Produkt bitte den lokalen Bestimmungen entsprechend entsorgen. Weitere Informationen sind von der Gemeinde oder den kommunalen Entsorgungsbetrieben erhältlich.

Technische Daten

Abmessungen 75 × 37 × 75 cm
Gewicht 5,5 kg
Max. Belastung pro Regalboden 4 kg

Assembly / Monterung / Asennus / Aufbau

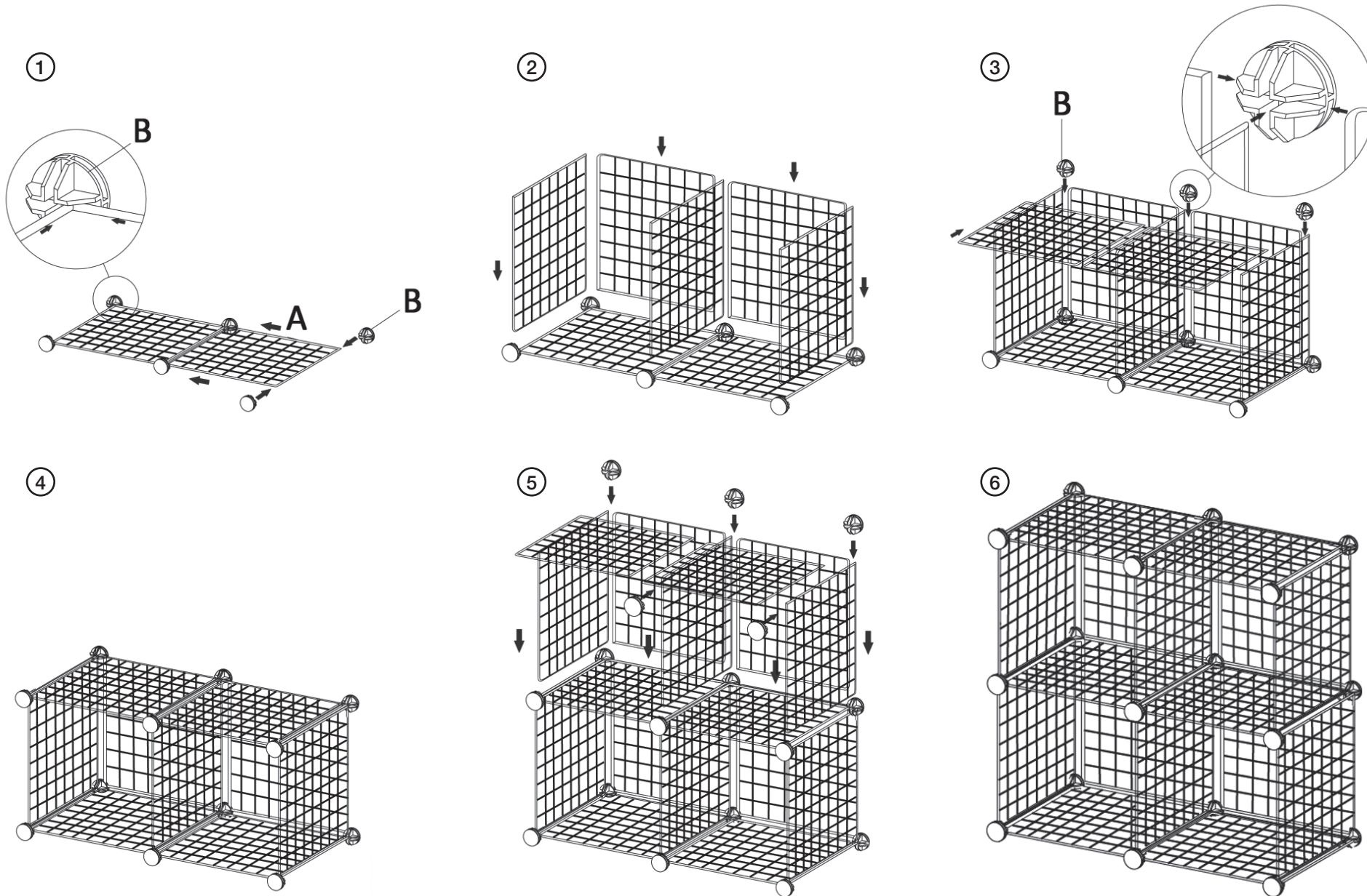

Ver: 20190902