

# 360-Degree Action Camera

Actionkamera 360°

360°-Actionkamera



**Art.no**

38-7931

**Model**

PDV3600

Ver. 20161102

**clas ohlson**

English

Svenska

Norsk

Suomi

Deutsch

# 360-Degree Action Camera

Art.no 38-7931 Model PDV3600

Please read the entire instruction manual before using the product and then save it for future reference. We reserve the right for any errors in text or images and any necessary changes made to technical data. In the event of technical problems or other queries, please contact our Customer Services (see address details on the back).

## Safety

- The camera must be fitted inside a waterproof protective case if it is to be exposed to moisture and rain.
- Keep the camera and memory card away from strong magnetic fields such as those produced by loudspeakers.
- Never subject the product to high temperature, dust, heavy vibration, impacts, humidity or moisture.
- Never leave the product in direct sunlight for long periods.
- Protect the lens from contact with hard objects.
- Prolonged continuous use of the product can cause it to overheat, which could lead to deteriorated performance. If the product overheats, switch it off and let it cool before using it again.
- Never attempt to use the product while it is charging as this will increase the risk of overheating.
- Never attempt to open the housing, modify or repair the product. Doing so will result in the risk of an electric shock.
- Never use the product if your hands are moist or wet. Doing so will result in the risk of an electric shock.
- Switch the product off immediately if it is exposed to moisture, water or other liquid.
- Do not let children play with the product.

# Product description

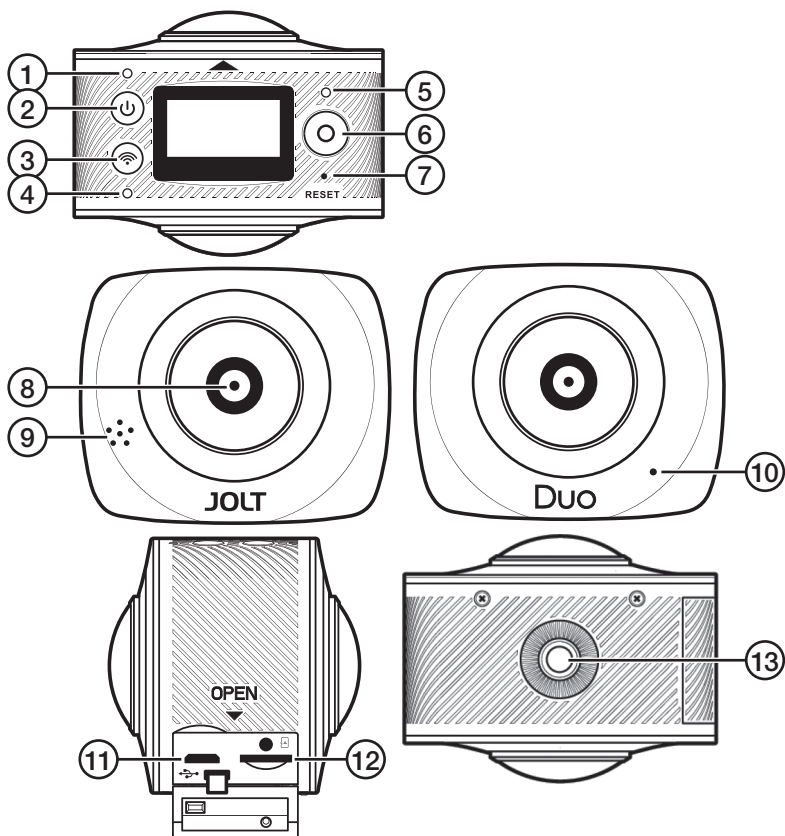

1. Power LED (on/off indicator)
2. [⏻] On/off, select photo or video mode
3. [📶] WiFi on/off, menu navigation
4. WiFi LED
5. Shutter LED
6. [○] Shutter button
7. Reset – return to default factory settings
8. Lens
9. Speaker
10. Microphone
11. Micro-USB port
12. MicroSD card slot
13. Tripod thread

## Button Functions

[⏻]	On/off.	Hold in for 2 seconds.
	Switch between video mode and photo mode.	Short press.
[○]	Take a photo (in photo mode).	Short press.
	Start recording (in video mode).	Short press.
	Stop video recording.	Short press.
	Confirm menu selection.	Short press.
[📶]	WiFi on/off.	Short press.
	Enter /exit menu settings.	Hold in for 2 seconds.
	Move through menu options.	Short press.
	Return to previous menu option.	Hold in for 2 seconds.

## Operating instructions

### Charging

Charge the battery completely before using the action camera for the first time. Only use the supplied charger cable.

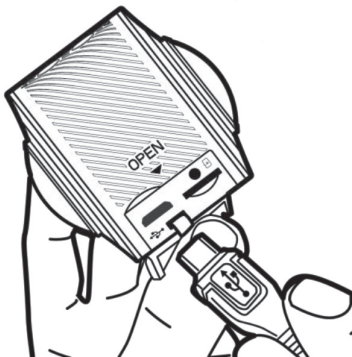

1. Connect the included charger cable to the charging port (11) on the action camera and to a computer or other USB charger.
2. During charging, the power LED will flash continuously.
3. Once the battery is fully charged, the power LED will stop flashing and remain off.

## Memory card

1. **Turn the camera off.** Insert the SD card with the contacts facing up (refer to the marking above the card slot).
2. Carefully push the SD card into the slot until it clicks into place.



### Note:

- In order for the camera to operate to its full potential, a suitable memory card must be used (microSD, class 6/class 10, UHS-1)
- Always turn the camera off before inserting or removing the SD card.

## Switching on/off

### On

Hold in [⏻] for 2 seconds until the display comes on and the camera beeps.

### Off

Hold in [⏻] for 2 seconds until the display goes off.

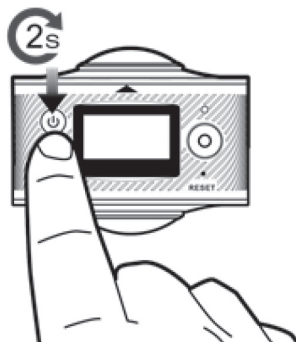

## Main menu

1. Turn the camera on.
2. Hold in [⏻] for 2 seconds to enter the main menu.
3. Press [⏻] shortly to advance through the menu options:

**Power Save:** You can set the camera to enter power-save mode after a certain period of inactivity. OFF (auto off) after 1, 3 or 5 minutes of inactivity.

- Press [○] to select **Power Save**.
- Press [⏻] shortly to advance through the time options:
- Press [○] to confirm and return to the main menu.

**Date & Time:** The camera system time and date need to be set manually.

- Press [○] to select **Date & Time**.
- Press [⏻] to advance through the various date and time settings.
- Press [⏻] to adjust the settings.
- Press [○] to confirm and return to the main menu.

**Language:** Select a language (English is the factory default).

- Press [O] to select **Language**.
- Press [Wi-Fi] shortly to advance through the language options.
- Press [O] to confirm and return to the main menu.

**Factory Reset:** Reset to factory settings.

- Press [O] to select **Factory Reset**.
- Press [Wi-Fi] shortly to select **Yes** or **No**.
- Press [O] to confirm and return to the main menu.

**System:** Information about the system and memory card.

- Press [O] to select **System**.
- Press [Wi-Fi] shortly to select **System info** or **Card Info**.
- Hold in [Wi-Fi] to confirm and return to the main menu.

**Format:** Formatting the memory card.

- Press [O] to select **Format**.
- Press [Wi-Fi] shortly to select **Yes** or **No**.
- Press [O] to begin formatting the card (if you selected **Yes**) or return to the main menu if you selected **No**.

## Photographing and videoing





### Taking photographs

1. Turn the camera on.
2. Select photo mode and press [P] shortly until  appears on the display.
3. Press [O] to take a picture.
4. Once a photograph has been taken, the following info will be displayed on the camera:



- a) An icon which indicates that photo mode has been selected.
- b) The number of pictures that the SDcard will hold (depending on card capacity).
- c) Date.
- d) Battery charge status.
- e) Time.

## Recording video

1. Turn the camera on.
2. Select video mode and press [  ] shortly until  appears on the display.
3. Press [  ] to start recording. Press [  ] again to stop recording.
4. While videoing, the following info will be displayed on the camera:

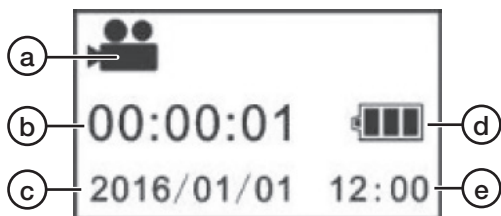

- a) An icon which indicates that video mode has been selected.
- b) The time elapsed since the recording commenced.
- c) Date.
- d) Battery charge status.
- e) Time.

When video recording has stopped, the following info will be displayed on the camera:

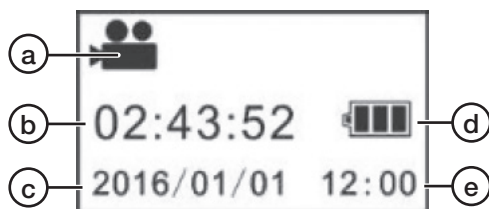

- a) An icon which indicates that video mode has been selected.
- b) The video recording space remaining on the memory card (depending on card capacity).
- c) Date.
- d) Battery charge status.
- e) Time.

## The JOLT 360 app

When using the JOLT 360 app, you can start, stop recording and take photos directly from your smartphone/tablet. You can use the built-in gyro in your phone to select which camera angle you wish to see.

Download the JOLT app to your device. The app requires that your device has iOS 8.0 or higher or Android 4.0 or higher.

**Note:** The apps for iOS and Android can differ in appearance and operation.

## WiFi connection

1. Turn the camera on.
2. Press [WiFi] shortly. "WiFi ON" will appear on the camera display. Then the network name "JOLT\_XXXXXX" and the network password "1234567890" will be shown:



3. Activate WiFi on your device (smartphone/tablet) and connect to **JOLT\_XXXXXX**.
4. Enter the password: **1234567890**. The password only needs to be entered on the initial setup.
5. Run the JOLT 360 app on your device.
6. Press to connect to the camera.

**Note: You device (smartphone/tablet) must always be connected to the camera by WiFi in order for the JOLT 360 app to work.** When the action camera is switched on again after it has been switched off, steps 2 and 3 above need to be repeated in order for your **device (smartphone/tablet) to be WiFi-connected to the camera.**

## Home screen

When you run the app and connect to the camera the following home screen will be displayed:

- a) WiFi-status.
- b) Select direction of rotation.
- c) Select display mode, sphere, flat or VR. We recommend display mode flat for a clear full-screen image.



- d) Picture/Video gallery.
  - e) Picture/Video resolution.
  - f) Battery charge status.
  - g) Gyro on/off. We recommend that the gyro is activated so that you can turn the telephone to choose which camera angle you'd like to see.
- Note:** This function requires that your smartphone has a built-in gyroscope.
- h) Camera settings.
  - i) Select function; video or photo.
  - j) Take a picture or start recording video depending on what you chose on the previous point.





**Note:** The image shown in the JOLT app during recording is normally a little choppy. This is because the camera both records onto the memory card and transmits a signal to your device at the same time. The camera prioritises the recording on the memory card which makes the recorded video of good quality.

## Gallery

### Viewing photos and videos on your device

**Note:** When a video which has been saved on the memory card of the camera is played back on the JOLT app on your device the image quality will be a little worse than the original quality. When the video is downloaded to your device the video will be available in its original quality.

1. Connect the camera to your device as instructed in the *WiFi connection* section above.
2. Run the JOLT app on your device.
3. Press  to enter the gallery:
  - a) View the pictures and videos which have been copied from the camera to your device.
  - b) View the pictures and videos which have been stored on the camera memory card.
  - c) Open alternative storage places for pictures and videos on your device (Android only).
  - d) Return to the home screen.
4. Touch the photo or video that you wish to view.



### Display modes







*Sphere*

*Flat*

*Split screen*

**Note:** If you use a media player other than the JOLT app to view pictures and videos captured using JOLT 360, they might be displayed incorrectly.

### ***Download and share photos and videos on your device***

1. Connect the camera to your device as instructed in the *WiFi connection* section above.
2. Run the JOLT app on your device.
3. Press  to enter the gallery.
4. Press  and select the photo or the video you wish to download.
5. Press  to begin the download.
6. When the download is complete, press  and select the photo or the video you wish to share.
7. Press  to share.

### ***Changing the WiFi password***

1. Make sure that the camera is connected to the app as instructed above.
2. Press  to enter the settings.
3. Select **Change WiFi Password** and follow the instructions.

## **Downloading photos and videos to your computer**

Go to [www.jolt360.com](http://www.jolt360.com) and download JOLT player, follow the on-screen instructions.

In order for the software to work your computer must have:

- Windows 7, 8 or 10 or later, Intel Core i3 2.0 GHz or higher, 4 GB ram or more, a processor with an integrated graphics circuit or alternatively a separate graphics card.
  - Mac OS X 10.10 or later, Intel Core i3 2.0 GHz or higher, 4 GB ram or more, a processor with an integrated graphics circuit.
1. Use the included USB cable and connect the camera to your computer. When the camera is connected, "MSDC" will appear on the display.
  2. Find the camera in the list of devices connected to your computer, it will be called "Removable Disk".
  3. Double-click on the camera to open it.
  4. The folders for pictures (JPG) and videos (VIDEO) will be displayed.
  5. Open the folders and move (copy or drag) the files to a location of your choice on your computer.

## Viewing pictures that you have downloaded to your computer

1. Start JOLT Player on your computer.
2. Press ▲ and search for the picture you wish to view.
3. Double-click on the picture to view it in JOLT Player.
4. You can click and drag the picture. Move the mouse pointer to the top edge of the player to see more functions.



Asteroid



Flat



Sphere



Reset



Rotate





Screen shot

## Viewing videos that you have downloaded to your computer

1. Start JOLT Player on your computer.
2. Press ▲ and search for the video you wish to view.
3. Double-click on the video to start playback in JOLT Player.
4. Use ► and ■ to start and stop playback.
5. You can click and drag the video. Move the mouse pointer to the top edge of the player to see more functions in the same way as mentioned above.



## Sharing pictures and videos from your computer

### *Pictures*



1. Start JOLT Player on your computer.
2. Press  to open the converter.
3. Press **Add** and select the picture you wish to share.
4. Press  to select where you wish to share your picture, YouTube or Facebook, and follow the instructions on the screen. Bear in mind that you must have a YouTube or Facebook account if you wish to publish pictures there.

## Videos

In order to share videos, they must first be converted to MP4 format. What to do:

1. Start JOLT Player on your computer.
2. Press  to open the converter.
3. Press **Add** and select the video you wish to share.
4. Make the desired settings on the converter and then press **Start** to commence the conversion. Press **Stop** to discontinue.
5. The progress of the conversion can be seen at the bottom of the converter window (“Progress” and “Time left”).
6. When the conversion is complete and the converted video has been saved in the desired location, you will be asked if you wish to open the storage location. Select **OK**.
7. Choose the video that you wish to share.
8. Press  to select where you wish to share your picture, on YouTube or on Facebook, and follow the instructions on the screen. Bear in mind that you must have a YouTube or Facebook account if you wish to publish videos there.

## Troubleshooting

The shutter button [  ] does not work.	When the camera is connected to the app via WiFi the button is disabled. Shut off WiFi in order to be able to use the shutter button on the camera.
The on/off, photo or video mode selector button [  ] does not work.	When the camera is connected to the app via WiFi the button is disabled. Shut off WiFi in order to be able to use the button on the camera.
The camera shuts itself off during long recordings.	The camera will turn itself off if a video recording lasts for longer than 23 minutes (2 GB). Stop and restart a new recording before 23 minutes has elapsed.
JOLT Player can not start because your computer does not have the following file “MSVCR100.dll”.	<ol style="list-style-type: none"> <li>1. Go to: <a href="http://www.microsoft.com/en-us/download/details.aspx?id=26999">www.microsoft.com/en-us/download/details.aspx?id=26999</a></li> <li>2. Choose language and <b>download</b>.</li> <li>3. Select <b>vcredist_86.exe</b> and then <b>Next</b> to install the necessary drivers.</li> </ol>

## Care and maintenance

- Clean the camera by wiping it with a dry cloth. Be careful to avoid scratching the lens.
- Fully charge the built-in battery every second month to maintain its capacity in case the camera is not used for a long time.
- The camera should be stored in a dry, dust-free environment out of children’s reach.

## Responsible disposal

This symbol indicates that this product should not be disposed of with general household waste. This applies throughout the entire EU. In order to prevent any harm to the environment or health hazards caused by incorrect waste disposal, the product must be handed in for recycling so that the material can be disposed of in a responsible manner. When recycling your product, take it to your local collection facility or contact the place of purchase. They will ensure that the product is disposed of in an environmentally sound manner.



## Specifications

<b>Objective</b>	4 MP, OmniBSI-2 Cmos sensor, 7 elements, F2.0 EFL f=1.1 mm 220° FOV
<b>Battery</b>	Built-in Li-ion, 1500 mAh
<b>Charging port</b>	USB 5 V, 1 A
<b>WiFi</b>	802.11 b/g/n WiFi Direct
<b>Battery life</b>	90 mins (with WiFi off), 60 mins (with WiFi on)
<b>Memory card</b>	MicroSDHC, max 64 GB, class 6 or higher (sold separately)
<b>Video resolution</b>	1920 × 960 @ 30fps
<b>Video format</b>	H.264 MOV
<b>Photo format</b>	JPEG 4.5 MP 3008 × 1504
<b>App</b>	JOLT Android 4.1 or later, iOS 8.0 or later
<b>OS compatibility</b>	Windows 7/8/10, Mac OS 10.10 or later
<b>Microphone</b>	Built-in
<b>Speaker</b>	Built-in
<b>Display screen</b>	1-inch LCD
<b>Operating temperature</b>	0 to 40 °C
<b>Storage temperature</b>	-10 to 55 °C
<b>Size</b>	60 × 49 × 32 mm
<b>Weight</b>	104 g

# Actionkamera 360°

Art.nr 38-7931 Modell PDV3600

Läs igenom hela bruksanvisningen före användning och spara den sedan för framtida bruk. Vi reserverar oss för ev. text- och bildfel samt ändringar av tekniska data. Vid tekniska problem eller andra frågor, kontakta vår kundtjänst (se adressuppgifter på baksidan).

## Säkerhet

- Produkten måste vara monterad i ett vattentätt skyddshölje om den ska utsättas för fukt och väta.
- Håll produkten och minneskortet på avstånd från starka magnetfält från t.ex. högtalare.
- Utsätt aldrig produkten för höga temperaturer, dammig miljö, starka vibrationer, stötar, fukt eller väta.
- Utsätt aldrig produkten för ihållande solljus under en längre period.
- Låt aldrig hårda föremål komma i kontakt med linserna.
- Långvarig kontinuerlig användning av produkten kan leda till att den överhettas, vilket kan leda till försämrad prestanda. Om produkten överhettas, stäng av och låt den svalna före fortsatt användning.
- Använd aldrig produkten när den laddas, risk för överhettning.
- Försök aldrig öppna höljet, modifiera eller reparera produkten. Risk för elektrisk stöt.
- Hantera aldrig produkten om du är blöt eller fuktig om händerna. Risk för elektrisk stöt.
- Stäng omedelbart av produkten om den utsätts för fukt, vatten eller annan vätska.
- Låt inte barn leka med produkten.

# Produktbeskrivning

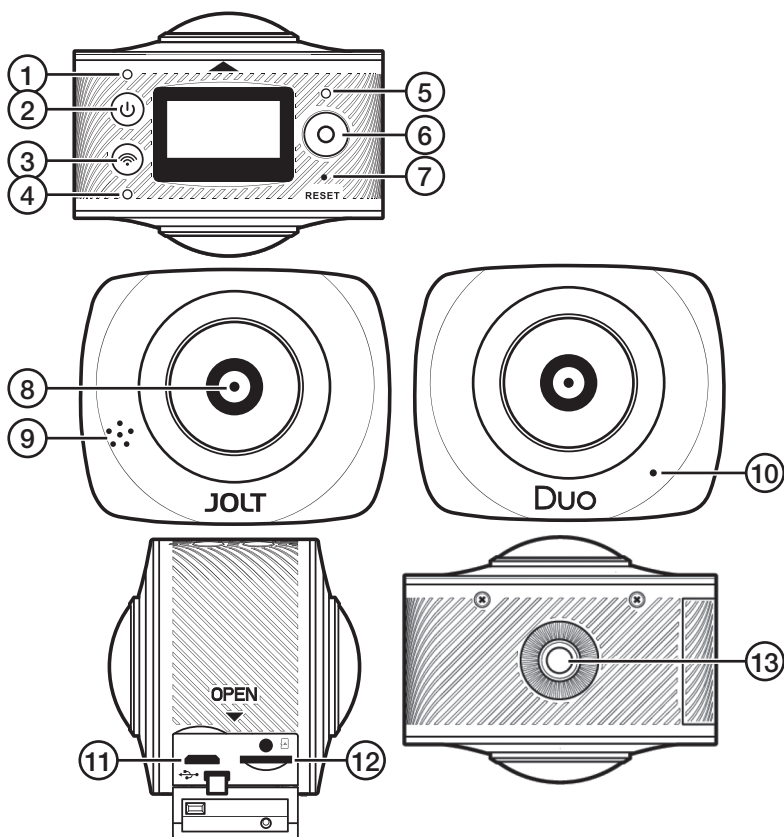

1. LED-indikator för på/av
2. [⏻] På/av, välj foto- eller videoläge
3. [📶] WiFi på/av, menyanterning
4. LED-indikator för WiFi
5. LED-indikator för fotografering/videoinspelning
6. [○] Fotografering/videoinspelning
7. Reset, återställning till fabriksinställningarna
8. Lens
9. Högtalare
10. Mikrofon
11. Micro-USB-anlutning
12. Plats för minneskort (MicroSD)
13. Stativfäste

## Sammanfattning av knapparnas funktioner

[⏻]	På/av.	Håll in 2 sek.
	Växla mellan video och fotografering.	Tryck kort.
[○]	Ta ett foto (i stillbildsläge).	Tryck kort.
	Starta en videospelning (i videoläge).	Tryck kort.
	Stoppa videospelning.	Tryck kort.
	Bekräfta menyval.	Tryck kort.
[📶]	WiFi på/av.	Tryck kort.
	Gå in i eller gå ut ur menyn.	Håll in 2 sek.
	Stega mellan menyalternativen.	Tryck kort.
	Backa ur valda menyalternativ.	Håll in 2 sek.

## Användning

### Laddning

Ladda batteriet helt innan actionkameran används första gången.  
Använd den medföljande laddkabeln.

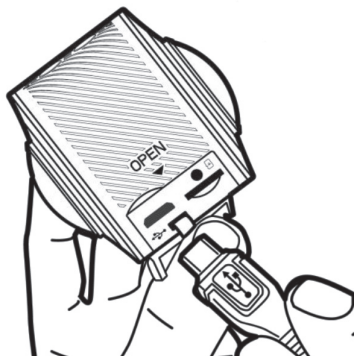

1. Anslut laddkabeln till anslutningen (11) på actionkameran och till en dator eller annan USB-laddare.
2. Under pågående laddning blinkar LED-indikatorn för på/av.
3. När det inbyggda batteriet är fulladdat släcks indikatorn.



## Minneskort

1. **Stäng av kameran.** Sätt i minneskortet med kontaktytorna vända mot kamerans ovansida (se märkningen ovanför kortplatsen).
2. Tryck försiktigt in kortet tills det klickar fast i hållaren.



### Obs!

- För att kameran ska fungera optimalt måste lämpligt minneskort användas (MicroSD, klass 6–10, UHS-1).
- Stäng alltid av kameran innan du sätter i eller tar ut minneskortet ur kameran.

## På/av

### På

Håll in [⏻] i 2 sek tills displayen tänds och kameran avger en ljudsignal.

### Av

Håll in [⏻] i 2 sek tills displayen släcks.

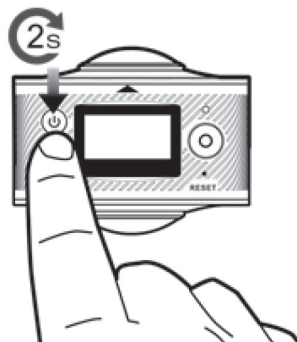

## Meny

1. Slå på kameran.
2. Håll in [📶] i 2 sek för att gå in i menyn.
3. Tryck [📶] kort för att stega mellan de olika menyalternativen:

**Power Save:** Ställ in hur länge kameran ska vara påslagen vid inaktivitet. OFF (funktionen avslagen) eller efter 1, 3 eller 5 min.

- Tryck [○] för att öppna **Power Save**.
- Tryck [📶] kort för att stega mellan de olika inställningarna.
- Tryck [○] för att bekräfta och gå tillbaka till menyn.

**Date & Time:** Inställning av tid, datum och datumvisning.

- Tryck [○] för att öppna **Date & Time**.
- Tryck [⏻] för att stega mellan inställningarna för månad/dag/år/tim/min och datumvisning.
- Tryck [📶] för att justera inställningarna.
- Tryck [○] för att bekräfta och gå tillbaka till menyn.

**Language:** Välj språk (engelska är förvalt från fabrik).

- Tryck [○] för att öppna **Language**.
- Tryck [📶] kort för att stega mellan de olika språken.
- Tryck [○] för att bekräfta och gå tillbaka till meny.

**Factory Reset:** Återställning till fabriksinställningarna.

- Tryck [○] för att öppna **Factory Reset**.
- Tryck [📶] kort för att välja **Yes** eller **No**.
- Tryck [○] för att bekräfta och gå tillbaka till meny.

**System:** Info för system och minneskort.

- Tryck [○] för att öppna **System**.
- Tryck [📶] kort för att välja **System Info** eller **Card-Info**.
- Håll in [📶] för att bekräfta och gå tillbaka till meny.

**Format:** Formatera minneskortet.

- Tryck [○] för att öppna **Format**.
- Tryck [📶] kort för att välja **Yes** eller **No**.
- Tryck [○] för att starta formateringen (om du valt **Yes**) eller gå tillbaka till meny om du valt **No**.

## Fotografering och videoinspelning

### Fotografering

1. Slå på kameran.
2. Välj fotoläge genom att trycka kort på [🔘] tills [P] visas i displayen.
3. Tryck [○] för att ta en bild.
4. Efter att du tagit en bild visas följande info i kamerans display:



- a) Ikon som visar att fotoläge är valt.
- b) Antalet bilder som ryms på SD-kortet (beroende på kortets kapacitet).
- c) Datum
- d) Batteristatus
- e) Tid

## Videoinspelning

1. Slå på kameran.
2. Välj videoläge genom att trycka kort på [⏻] tills  visas i displayen.
3. Tryck [○] för att påbörja inspelningen. Tryck [○] igen för att avsluta inspelningen.
4. Under pågående videoinspelning visas följande info i displayen:

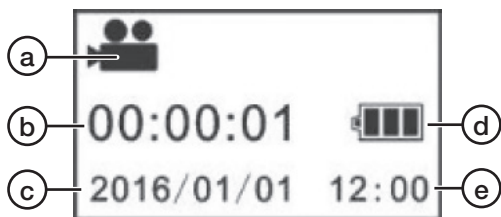

- a) Ikon som visar att videoläge är valt.
- b) Tid som passerat sedan videoinspelningen startade.
- c) Datum
- d) Batteristatus
- e) Tid

Efter avslutad videoinspelning visas följande info i displayen:

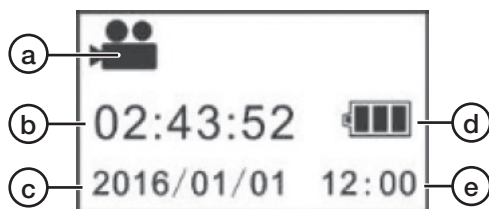

- a) Ikon som visar att videoläge är valt.
- b) Tid som finns tillgänglig för videoinspelning på minneskortet (beroende på kortets kapacitet).
- c) Datum
- d) Batteristatus
- e) Tid

## JOLT 360-appen

Vid användning av JOLT 360-appen kan du bl.a. starta och stoppa inspelningar och ta kort direkt ifrån din telefon/låsplatta. Du kan använda din telefons inbyggda gyro för att välja vilken kameravinkel du vill se.

Ladda ner appen JOLT 360 till din enhet. Appen kräver att din enhet har iOS 8.0 eller högre eller Android 4.0 eller högre.

**Obs!** Utseende och hantering kan skilja något mellan apparna för iOS och Android.

## WiFi-anslutning

1. Slå på kameran.
2. Tryck [📶] kort. "WiFi ON" visas i kamerans display. Därefter visas nätverksnamnet "JOLT\_XXXXXX" och lösenordet "1234567890" för nätverket:

JOLT\_XXXXXX  
1234567890  
Disconnect

3. Aktivera WiFi på din enhet (telefon/läsplatta) och anslut till **JOLT\_XXXXXX**.
4. Ange lösenordet: **1234567890**. Lösenordet behöver endast anges vid den första anslutningen.
5. Starta JOLT 360-appen på din enhet.
6. Tryck  för att ansluta kameran.

**Obs! Din enhet (telefon/läsplatta) måste alltid vara WiFi-ansluten till kameran för att JOLT 360-appen ska fungera.** När du slår på actionkameran efter att den har varit avstängd måste du upprepa punkt 2 och 3 ovan för att din enhet (telefon/läsplatta) ska bli WiFi-ansluten till kameran.

## Hemskärm

När du öppnar appen och ansluter till kameran  så visas följande hemskärm:

- a) WiFi-status.
- b) Välj rotationsriktning.
- c) Välj visningsläge: sfär, plan eller VR. Vi rekommenderar visningsläget plan för att få en helbild.



- d) Bild-/videogalleri.
- e) Bild-/videoupplösning.
- f) Batteristatus.
- g) Gyro på/av. Vi rekommenderar att gyro aktiveras så att du kan vrida på telefonen för att välja vilken kameravinkel du vill se.  
**Obs!** Funktionen kräver att telefonen har inbyggt gyro.
- h) Kamerainställningar.
- i) Välj funktion, video eller fotografering.
- j) Ta bild eller påbörja filminspelning beroende på vad som valts under föregående punkt.



**Obs!** Bilden som visas i JOLT-appen under inspelning är normalt hackig. Det beror på att kameran både spelar in på minneskortet samt överför signalen till din enhet. Kameran prioriterar inspelningen till minneskortet i kameran för att den inspelade videon ska bli av bra kvalitet.

## Galleri

### Att se på foton och videor i din enhet

**Obs!** När en video som lagrats på kamerans minneskort spelas upp i JOLT-appen på din enhet blir bildkvaliteten något sämre än originalkvaliteten. När videon laddas ner till din enhet finns videon tillgänglig i originalkvalitet.

1. Anslut kameran till din enhet enligt avsnittet *WiFi-anslutning* ovan.
2. Öppna JOLT 360-appen på din enhet.
3. Tryck  för att öppna galleriet:

- a) Visa de bilder och videor som kopierats från kameran till din enhet.
  - b) Visa de bilder och videor som lagrats på kamerans minneskort.
  - c) Öppna alternativa lagringsplatser för bilder och videor på din enhet (endast Android).
  - d) Gå tillbaka till hemskärmen.
4. Tryck på det foto eller den video som du vill se.



## Visningslägen

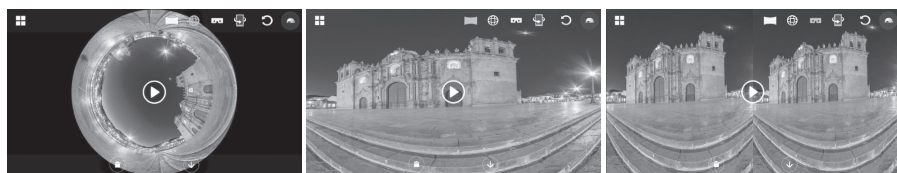





Sfär

Plan

Delad

**Obs!** Om du använder andra mediaspelare än JOLT-appen för foton och videor inspelade med JOLT 360 kan de visas på ett felaktigt sätt.

### Ladda ner och dela foton och videor i din enhet

1. Anslut kameran till din enhet enligt avsnittet *WiFi-anslutning* ovan.
2. Öppna JOLT-appen på din enhet.
3. Tryck  för att öppna galleriet.
4. Tryck  och välj det foto eller den video som du vill ladda ner.
5. Tryck  för att påbörja nedladdningen.
6. När nedladdningen är klar, tryck  och välj det foto eller den video som du vill dela.
7. Tryck  för att dela.

### Om du vill byta WiFi-lösenordet

1. Se till att kameran är ansluten till appen enligt ovan.
2. Tryck  för att öppna inställningarna.
3. Välj **Change WIFI Password** och följ anvisningarna.

## Ladda ner foton och videor till din dator

Gå till [www.jolt360.com](http://www.jolt360.com) och ladda ner JOLT Player, följ instruktionerna på skärmen.

För att mjukvaran ska fungera måste din dator ha:

- Windows 7, 8, 10 eller senare, Intel Core i3 2,0 GHz eller högre, 4 GB ram eller mer, processor med integrerad grafikrets, alternativt ett separat grafikort.
  - Mac OS X 10.10 eller senare, Intel Core i3 2,0 GHz eller högre, 4 GB ram eller mer, processor med integrerad grafikrets.
1. Använd medföljande USB-kabel och anslut kameran till din dator. När kameran är ansluten kommer displayen att visa "MSDC".
  2. Leta upp kameran, den heter "Removable Disk", i listan över anslutna enheter på din dator.
  3. Dubbelklicka på kameran för att öppna den.
  4. Mapparna för bilder (JPG) och videor (VIDEO) visas.
  5. Öppna mapparna och flytta (kopiera eller dra) filerna till valfri plats på din dator.

## Se på bilder som du laddat ner till din dator

1. Starta JOLT Player i din dator.
2. Tryck  och leta upp den bild du vill se.
3. Dubbelklicka på bilden för att visa den i JOLT Player.
4. Du kan klicka och dra i bilden. För muspekaren till spelarens överkant för att visa fler funktioner:



Asteroid



Plan



Sfär



Återställ





Rotera





Skärmdump

## Se på videor som du laddat ner till din dator

1. Starta JOLT Player i din dator.
2. Tryck  och leta upp den video du vill se.
3. Dubbelklicka på videon för att starta uppspelningen i JOLT Player.
4. Använd  och  för att starta och stoppa uppspelningen.
5. Du kan klicka och dra i videon. För muspekaren till spelarens överkant för att visa fler funktioner på samma sätt som ovan.



## Dela bilder och videor från din dator

### Bilder

1. Starta JOLT Player i din dator.
2. Tryck  för att öppna konvertern.
3. Tryck **Add** och välj den bild du vill dela.
4. Tryck  för att välja var du vill dela din video, på YouTube eller Facebook, och följ instruktionerna på skärmen. Tänk på att du måste ha ett konto på YouTube eller Facebook för att kunna dela.

## Videor

För att du ska kunna dela dina videor måste de först konverteras till MP4-format. Gör så här:

1. Starta JOLT Player i din dator.
2. Tryck  för att öppna konverterern.
3. Tryck **Add** och välj den video du vill konvertera.
4. Gör önskade inställningar i konverterern och tryck sedan **Start** för att påbörja konverteringen. Tryck **Stop** för att avbryta.
5. Längst ner i konverterfönstret kan du följa hur konverteringen fortskrider ("Progress" och "Time left").
6. När konverteringen är klar och den konverterade videon lagrats på vald plats får du en fråga om du vill öppna lagringsplatsen. Välj **OK**.
7. Välj den video du vill dela.
8. Tryck  för att välja var du vill dela din video, på YouTube eller på Facebook, och följ instruktionerna på skärmen. Tänk på att du måste ha ett konto på YouTube eller Facebook för att kunna dela.

## Felsökning

Knappen för fotografering/ videoinspelning [ O ] fungerar inte.	När kameran är ansluten till appen via WiFi är knappens funktion bortkopplad. Stäng av WiFi för att kunna använda knappen på kameran.
Knappen för på/av [ P ] för att välj foto- eller videoläge fungerar inte.	När kameran är ansluten till appen via WiFi är knappens funktion bortkopplad. Stäng av WiFi för att kunna använda knappen på kameran.
Kameran stänger av sig själv under långa inspelningar.	Kameran stänger av sig själv om en inspelad video blir över 23 minuter (2 GB). Stoppa och starta en ny inspelning innan det har gått 23 minuter.
JOLT Player kan inte starta p.g.a. att följande fil "MSVCR100.dll" saknas på din dator.	<ol style="list-style-type: none"><li>1. Gå till: <a href="http://www.microsoft.com/en-us/download/details.aspx?id=26999">www.microsoft.com/en-us/download/details.aspx?id=26999</a></li><li>2. Välj språk och <b>download</b>.</li><li>3. Välj <b>vc redistrib_86.exe</b> och därefter <b>Next</b> för att installera nödvändiga drivrutiner.</li></ol>

## Skötsel och underhåll

- Torka av kameran med en torr trasa vid behov. Var försiktig så att inte linsen repas eller skadas på annat sätt.
- Ladda det inbyggda batteriet helt varannan månad för att det ska behålla kapaciteten om inte kameran ska användas under en längre period.
- Förvara kameran torrt, svalt och dammfritt utom räckhåll för barn.



## Avfallshantering

Denna symbol innebär att produkten inte får kastas tillsammans med annat hushållsavfall. Detta gäller inom hela EU. För att förebygga eventuell skada på miljö och hälsa, orsakad av felaktig avfallshantering, ska produkten lämnas till återvinning så att materialet kan tas omhand på ett ansvarsfullt sätt. När du lämnar produkten till återvinning, använd dig av de returhanteringssystem som finns där du befinner dig eller kontakta inköpsstället. De kan se till att produkten tas om hand på ett för miljön tillfredställande sätt.



## Specifikationer

<b>Objektiv</b>	4 MP, OmniBSI-2 Cmos sensor, 7 elements, F2,0 EFL f=1,1 mm 220° FOV
<b>Batteri</b>	Inbyggt litiumjonbatteri 1500 mAh
<b>Laddning</b>	USB 5 V, 1 A
<b>WiFi</b>	802.11 b/g/n WiFi Direct
<b>Batteritid</b>	90 min (med WiFi av), 60 min (med WiFi på)
<b>Minneskort</b>	MicroSDHC, max 64 GB, klass 6 eller högre (säljs separat)
<b>Videoupplösning</b>	1920 × 960 @ 30fps
<b>Filformat video</b>	H.264 MOV
<b>Bildformat</b>	JPEG 4,5 MP 3008 × 1504
<b>App</b>	JOLT Android 4.1 eller senare, iOS 8.0 eller senare
<b>Operativsystem</b>	Windows 7/8/10, Mac OS 10.10 eller senare
<b>Mikrofon</b>	Inbyggd
<b>Högtalare</b>	Inbyggd
<b>Display</b>	LCD 1"
<b>Användningstemperatur</b>	0–40 °C
<b>Förvaringstemperatur</b>	–10 till 55 °C
<b>Mått</b>	60 × 49 × 32 mm
<b>Vikt</b>	104 g

# Actionkamera 360°

Art.nr. 38-7931 Modell PDV3600

Les brukerveiledningen grundig før produktet tas i bruk og ta vare på den for framtidig bruk. Vi reserverer oss mot ev. feil i tekst og bilde, samt forandringer av tekniske data. Ved tekniske problemer eller spørsmål, ta kontakt med vårt kundesenter. (Se opplysninger om kundesenteret i denne bruksanvisningen).

## Sikkerhet

- Hvis kameraet skal utsettes for regn eller fuktighet må det være montert i et vanntette deksel.
- Hold kameraet og minnekortet på god avstand fra sterke magnetfelt som f.eks. høyttalere.
- Utsett aldri produktet for høye temperaturer, fuktighet, mye støv, sterke vibrasjoner eller støt.
- Utsett ikke produktet for direkte sollys over en lengre periode.
- La aldri noen harde gjenstander komme i kontakt med linsene.
- Langvarig kontinuerlig bruk av produktet kan føre til at det blir overopphetet. Det kan i sin tur føre til dårligere ytelse. Hvis produktet blir overopphetet må det skrues av og avkjøles før videre bruk.
- Bruk aldri produktet mens det lades da dette kan forårsake overoppheting.
- Dekselet må aldri åpnes og produktet må ikke på noen måte modifiseres eller repareres av ukyndige. Fare for elektrisk støt.
- Berør ikke produktet med våt eller fuktige fingre. Fare for elektrisk støt.
- Skru av produktet umiddelbart hvis det har vært utsatt for fuktighet, vann eller annen væske.
- La aldri barn leke med produktet.

# Produktbeskrivelse

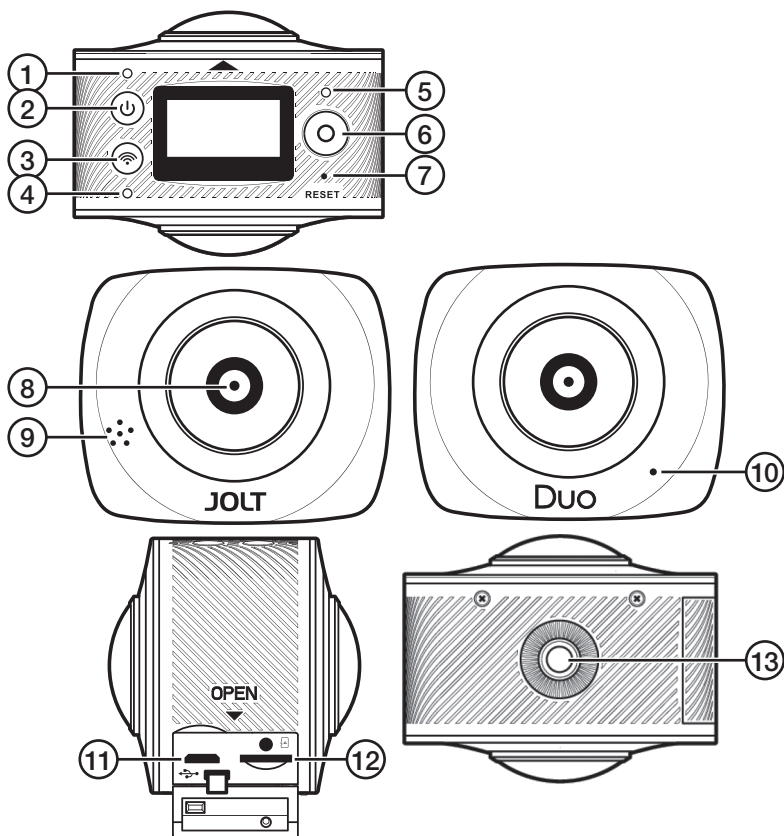

1. LED-indikator for på/av
2. [⏻] På/av, velg foto- eller videomodus
3. [📶] WiFi på/av, menybehandling
4. LED-indikator for WiFi
5. LED-indikator for fotografering/videoinnspilling
6. [○] Fotografering/videoinnspilling
7. Reset, stille tilbake til fabrikkinnstillingene
8. Linse
9. Høytaler
10. Mikrofon
11. Micro-USB-inngang
12. Plass for MicroSD-minnekort
13. Stativfeste

## Oversikt over knappenes funksjoner

[⏻]	På/av.	Hold inne i 2 sek.
	Skifte mellom video og fotografering.	Trykk kort.
[○]	Ta et fotografi (i stillbildemodus).	Trykk kort.
	Start en videoinnspilling (i videomodus).	Trykk kort.
	Stoppe videoinnspilling.	Trykk kort.
	Bekreft menyvalg.	Trykk kort.
[📶]	WiFi på/av.	Trykk kort.
	Gå inn i eller ut av menyen.	Hold inne i 2 sek.
	Bevege seg i menyen.	Trykk kort.
	Gå ut av valgt menyalternativ.	Hold inne i 2 sek.

## Bruk

### Lading

Batteriet må lades opp helt før actionkameraet brukes første gang. Benytt den medfølgende ladekabelen.

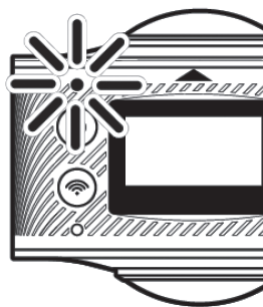
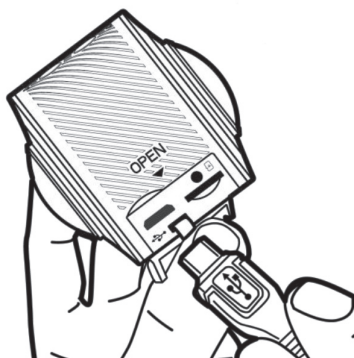

1. Ladekabelen kobles til uttak (11) på kameraet og til datamaskinen eller en annen USB-lader.
2. Ved lading vil LED-indikatoren for på/av blinke.
3. Når det innebygde batteriet er fulladet slukker indikatoren.

## Minnekort

1. **Skr**u av kameraet. Sett inn minnekortet med kontaktflatene vendt mot kameraets overside (se merkingen over kortholderen).
2. Skyv kortet forsiktig inn til det sitter fast i holderen.



### Obs!

- For at kameraet skal fungere optimalt må man ha et passende minnekort (MicroSD, klass 6-10, UHS-1).
- Skru alltid av kameraet før du setter i eller tar ut minnekortet fra kameraet.

## På/Av

### På

Hold [⏻] inne i 2 sekunder til displayet tennes og kameraet avgir et lydsignal.

### Av

Hold [⏻] inne i 2 sekunder til displayet slukkes.

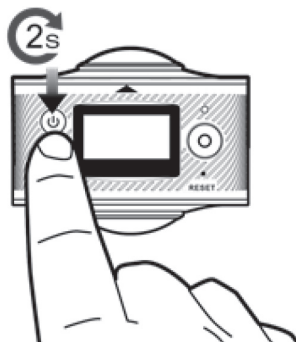

## Meny

1. Skru på kameraet.
2. Hold [📶] inne i 2 sekunder for å gå inn i menyen.
3. Trykk [📶] kort for å velge mellom de forskjellige menyalternativene:

**Power Save:** Still inn hvor lenge kameraet skal være på ved inaktivitet. OFF (funksjonen avstengt) eller etter 1, 3 eller 5 minutter.

- Trykk [○] for å åpne **Power Save**.
- Trykk [📶] kort for å velge mellom de forskjellige innstillingene.
- Hold [○] inne for å bekrefte og gå tilbake til menyen.

**Date & Time:** Innstilling av tid, dato og datovisning.

- Trykk [○] for å åpne **Date & Time**.
- Trykk [⏻] for å bevege deg mellom innstillingene for måned/dag/år/time/min og datovisning.
- Trykk [📶] for å justere innstillingene.
- Hold [○] inne for å bekrefte og gå tilbake til menyen.

**Language:** Velg språk (engelsk er forhåndsvalgt fra fabrikk).

- Trykk [○] for å åpne **Language**.
- Trykk [📶] kort for å velge mellom de forskjellige språkene.
- Trykk [○] for å bekrefte og gå tilbake til menyen.

**Factory Reset:** Stille tilbake til fabrikkinnstillingene.

- Trykk [○] for å åpne **Factory Reset**.
- Trykk [📶] kort for å velge **Yes** eller **No**.
- Trykk [○] for å bekrefte og gå tilbake til menyen.

**System:** Info for system og minnekort.

- Trykk [○] for å åpne **System**.
- Trykk [📶] kort for å velge **System Info** eller **Card-Info**.
- Hold [📶] inne for å bekrefte og gå tilbake til menyen.

**Format:** Formaterer minnekortet

- Trykk [○] for å åpne **Format**.
- Trykk [📶] kort for å velge **Yes** eller **No**.
- Trykk [○] for å starte formateringen (dersom du har valgt **Yes**) eller gå tilbake til menyen hvis du har valgt **No**.

## Fotografering og videoinnspilling

### Fotografering

1. Skru på kameraet.
2. Velg fotomodus ved å trykke kort på [⏻] til [P] vises i displayet.
3. Trykk [○] for å ta et bilde.
4. Etter at du har tatt bildet vil følgende info vises i displayet på kameraet:



- a) Ikon som viser at du har valgt fotomodus.
- b) Antall bilder som ligger på SD-kortet (avhengig av kortets kapasitet).
- c) Dato.
- d) Batteristatus.
- e) Tid.

## Videoinnspilling

1. Skru på kameraet.
2. Velg videomodus ved å trykke kort på [⏻] til  vises i displayet.
3. Trykk [○] for å starte innspillingen. Trykk [○] for å avslutte innspillingen.
4. Under innspillingen vil følgende komme opp i displayet:

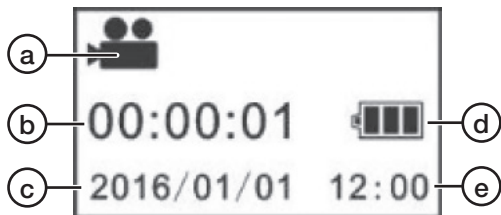

- a) Ikon som viser at du har valgt videomodus.
- b) Tiden som er gått siden videoinnspillingen startet.
- c) Dato.
- d) Batteristatus.
- e) Tid.

Etter avsluttet videoinnspilling vises følgende i displayet:

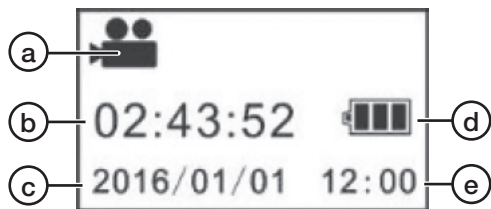

- a) Ikon som viser at du har valgt videomodus.
- b) Tid igjen på minnekortet til videoopptak (avhengig av kortets kapasitet).
- c) Dato.
- d) Batteristatus.
- e) Tid.

## JOLT 360-appen

Ved bruk av JOLT 360-appen kan du bl.a. starte og stoppe innspillinger og ta bilde direkte fra telefonen eller nettbrettet. Du kan bruke telefonens innebygde gyro for å velge hvilken kameravinkel du vil ha.

Last ned appen JOLT 360 fra enheten din. Appen krever at din enhet har iOS 8.0 eller høyere eller Android 4.0 eller høyere.

**Obs!** Utseende og håndtering kan være litt forskjellig for appene for iOS og Android.

## WiFi-tilkobling

1. Skru på kameraet.
2. Trykk kort på [📶]. «WiFi ON» vises i displayet på kameraet. Deretter vises nettverksnavnet «JOLT XXXXXX» og passordet «1234567890» for nettverket:

JOLT\_XXXXXX  
1234567890  
Disconnect

3. Aktiver WiFi på enheten din (telefon/nettbrett) og koble til **JOLT\_XXXXXX**.
4. Oppgi passordet: **1234567890**. Passordet trenger kun å oppgis ved første gangs tilkobling.
5. Start JOLT 360-appen på enheten din.
6. Trykk  for å koble til kameraet.

**Obs! Enheten din (telefonen/nettbrettet) må alltid være WiFi-tilkoblet til kameraet for at JOLT 360-appen skal fungere.** Når du slår på actionkameraet etter at det har vært stengt må du gjenta punktene 2 og 3 ovenfor for at **enheten (telefonen/nettbrettet) skal bli WiFi-tilkoblet til kameraet.**

## Hjemmeskjerm

Når appen åpnes og kameraet kobles til  vil følgende hjemmeskjerm vises:

- a) WiFi-status.
- b) Velg rotasjonstetning.
- c) Velg visningsmodus, sfære, plan eller VR. Vi anbefaler visningsinnstillingen for plan for å få et helbilde.



- d) Bilde-/videogalleri.
- e) Bilde-/videooppløsning.
- f) Batteristatus.
- g) Gyro på/av. Vi anbefaler at gyroen aktiveres sånn at du kan dreie på telefonen for å velge hvilken kameravinkel du ønsker. Obs! Funksjonen krever at telefonen har innebygd gyro.
- h) Kamerainnstillinger.
- i) Velg funksjon, video eller fotografering.
- j) Ta bilde eller start filmingen, avhengig av hva du har valgt.





**Obs!** Bildet som vises i JOLT-appen under innspilling er vanligvis hakkete. Det kommer av at kameraet både spiller inn på minnekortet og overfører signaler til enheten din samtidig. Kameraet prioriterer innspillingen til minnekortet i kameraet og dette gjør at den innspilte videoen blir av god kvalitet.

## Galleri

### Se på fotografier eller videoer i enheten

**Obs!** Når en video, som er lagret i minnekortet til kameraet, spilles av i JOLT-appen på enheten din, vil bildekvaliteten bli noe dårligere enn originalkvaliteten. Når videoen lastes ned til enheten vil den være tilgjengelig i originalkvalitet.

1. Koble kameraet til enheten din som beskrevet i avsnittet *WiFi-tilkobling* ovenfor.
2. Åpne JOLT-appen på enheten.
3. Trykk  for å åpne galleriet:

- a) Vis bilder og videoer som er kopiert fra kameraet til enheten din.
  - b) Vis bilder og videoer som er lagret på minnekortet til kameraet.
  - c) Åpne alternative lagringsplasser for bilder og videoer på enheten din (kun Android).
  - d) Gå tilbake til hjemmeskjermen.
4. Trykk på fotografiet eller videoen som du vil se.



## Visningsmodus

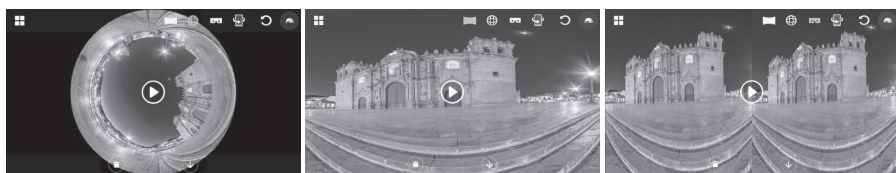





*Sfære*

*Plan*

*Delt*

**Obs!** Hvis du bruker andre mediaspillere enn JOLT-appen for foto og video som er innspilt med JOLT 360 kan disse bli vist feil.

### ***Laste ned og dele fotografier eller videoer i enheten***

1. Koble kameraet til enheten din som beskrevet i avsnittet *WiFi-tilkobling* ovenfor.
2. Åpne JOLT-appen på enheten din.
3. Trykk  for å åpne galleriet.
4. Trykk  og velg det fotografiet eller den videoen du vil laste ned.
5. Trykk  for å starte nedlastingen.
6. Når nedlastingen er fullført, trykk  og velg det fotografiet eller den videoen du vil dele.
7. Trykk  for å dele.

### ***Hvis du vil skifte WiFi-passord***

1. Pass på at kameraet er koblet til appen som vist ovenfor.
2. Trykk  for å åpne innstillingene.
3. Velg **Change WiFi Password** og følg anvisningene.

## **Laste ned og dele fotografier eller videoer til datamaskinen**

Gå til [www.jolt360.com](http://www.jolt360.com) og last ned JOLT-player. Følg instruksjonene på skjermen.

For at softwaren skal virke må datamaskinen ha:

- Windows 7, 8 eller 10 eller senere, Intel Core i3 2,0 GHz eller høyere, 4 GB ram eller mer, prosessor med integrert grafikkrets, alternativt et separat grafikkort.
  - Mac OS X 10.10 eller senere, Intel Core i3 2,0 GHz eller høyere, 4 GB ram eller mer, prosessor med integrert grafikkrets.
1. Bruk den medfølgende USB-kabelen for å koble kameraet til en datamaskin. Når kameraet er koblet til vil «MSDC» komme opp på displayet.
  2. Let opp kameraet, det heter «Removable Disk», i listen over tilkoblede enheter på datamaskinen.
  3. Dobbeltklikk på kameraet for å åpne det.
  4. Mappene for bilder (JPG) og videoer (VIDEO) vises.
  5. Åpne mappene og flytt (kopier eller dra) filene til valgfri plass på datamaskinen.

## Se på bilder som du har lastet ned til datamaskinen.

1. Start JOLT Player på datamaskinen.
2. Trykk ▲ og let opp det bildet du vil se.
3. Dobbeltklikk på det merkede bildet for å vise det i JOLT Player.
4. Du kan klikke og dra i bildet. Før musepekeren til spilleren overkant for å vise flere funksjoner:



Asteroid



Plan



Sfære



Reset



Rotere





Skjermdump

## Se på videoer som du har lastet ned til datamaskinen.

1. Start JOLT Player på datamaskinen.
2. Trykk ▲ og let opp den videoen du vil se.
3. Dobbeltklikk på den merkede videoen for å vise det i JOLT Player.
4. Bruk ► og ■ for å starte eller stoppe avspillingen.
5. Du kan klikke og dra i videoen. Før musepekeren til spilleren overkant for å vise flere funksjoner, på samme måte som ovenfor.



## Del bilder og videoer fra datamaskinen.

### Bilder

1. Start JOLT Player på datamaskinen.
2. Trykk  for å åpne konverteren.
3. Trykk **Add** og velg det bildet du vil dele.
4. Trykk  for å velge hvor du vil dele videoen, på YouTube eller Facebook, og følg instruksjonene på skjermen. Husk at du må ha en konto på YouTube eller Facebook for å kunne dele.

## Videoer

For å kunne dele videoene dine må de først konverteres til MP4-format. Slik gjør du:

1. Start JOLT Player på datamaskinen.
2. Trykk  for å åpne konverteren.
3. Trykk **Add** og velg den videoen du vil konvertere.
4. Foreta ønskede innstillinger i konverteren og trykk deretter **Start** for å starte konverteringen. Trykk **Stop** for å avbryte.
5. Lengst nede i konvertervinduet kan du se hvordan konverteringen går fram («Progress» og «Time left»).
6. Når konverteringen er fullført og den konverterte videoen er lagret på valgt plass får du et spørsmål om du vil åpne lagringsplassen. Velg **OK**.
7. Velg den videoen du vil dele.
8. Trykk  for å velge hvor du vil dele videoen, på YouTube eller Facebook, og følg instruksjonene på skjermen. Husk at du må ha en konto på YouTube eller Facebook for å kunne dele.

## Feilsøking

Knappen for fotografering/videoinnspilling [O] virker ikke.	Når kameraet er koblet til appen via WiFi er knappens funksjon frakoblet. Steng WiFi for å kunne bruke knappen på kameraet.
Knappen for på/av [U] for å velge foto- eller video-modus virker ikke.	Når kameraet er koblet til appen via WiFi er knappens funksjon frakoblet. Steng WiFi for å kunne bruke knappen på kameraet.
Kameraet skruer seg av selv ved lange innspillinger.	Kameraet stenges automatisk etter 23 minutter (2 GB). Stopp og start en ny innspilling før det har gått 23 minutter.
JOLT Player kan ikke starte fordi følgende fil «MSVCR100.dll» mangler på datamaskinen din.	<ol style="list-style-type: none"><li>1. Gå til: <a href="http://www.microsoft.com/en-us/download/details.aspx?id=26999">www.microsoft.com/en-us/download/details.aspx?id=26999</a></li><li>2. Velg språk og <b>download</b>.</li><li>3. Velg <b>vcredist_86.exe</b> og deretter <b>Next</b> for å installere nødvendige drivere.</li></ol>

## Stell og vedlikehold

- Tørk av kameraet med en tørr klut ved behov. Vær forsiktig så ikke linsen ripes opp eller skades på annen måte.
- Lad opp det innebygde batteriet helt annenhver måned, selv om kameraet ikke er i bruk, for at det skal beholde kapasiteten.
- Kameraet må oppbevares tørt, støvfritt og utenfor barns rekkevidde.

## Avfallshåndtering

Symbolet viser til at produktet ikke skal kastes sammen med husholdningsavfallet. Dette gjelder i hele EØS-området. For å forebygge eventuelle skader på helse og miljø som følge av feil håndtering av avfall, skal produktet leveres til gjenvinning, slik at materialet blir tatt hånd om på en ansvarsfull måte. Benytt miljøstasjonene som er der du befinner deg eller ta kontakt med forhandler. De vil ta hånd om produktet på en miljømessig tilfredsstillende måte.



## Spesifikasjoner

<b>Objektiv</b>	4 MP, OmniBSI-2 Cmos sensor, 7 elements, F2,0 EFL f=1,1 mm 220° FOV
<b>Batteri</b>	Innebygd li-ionbatteri 1500 mAh
<b>Lading</b>	USB 5 V, 1 A
<b>WiFi</b>	802.11 b/g/n WiFi Direct
<b>Batteritid</b>	90 min (med WiFi av), 60 min (med WiFi på)
<b>Minnekort</b>	MicroSDHC, maks 64 GB, klasse 6 eller høyere (selges separat)
<b>Videooppløsning</b>	1920 × 960 @ 30fps
<b>Filformat video</b>	H.264 MOV
<b>Bildeformat</b>	JPEG 4,5 MP 3008 × 1504
<b>App</b>	JOLT Android 4.1 eller nyere, iOS 8.0 eller senere
<b>Operativsystem</b>	Windows 7/8/10, Mac OS 10.10 eller høyere
<b>Mikrofon</b>	Innebygd
<b>Høytaler</b>	Innebygd
<b>Display</b>	LCD 1"
<b>Brukstemperatur</b>	0–40 °C
<b>Oppbevaringstemperatur</b>	–10 til 55 °C
<b>Mål</b>	60 × 49 × 32 mm
<b>Vekt</b>	104 g

# Actionkamera 360°

Tuotenro 38-7931 Malli PDV3600

Lue käyttöohje ennen tuotteen käyttöönottoa ja säilytä se tulevaa tarvetta varten. Pidätämme oikeuden teknisten tietojen muutoksiin. Emme vastaa mahdollisista teksti- tai kuvavirheistä. Jos tuotteeseen tulee teknisiä ongelmia, ota yhteys myymälään tai asiakaspalveluun (yhteystiedot käyttöohjeen lopussa).

## Turvallisuus

- Jos laite altistuu kosteudelle ja vedelle, se tulee asentaa vedenpitävään suojakoteloon.
- Pidä laite ja muistikortti etäällä voimakkaista magneettikentistä, esim. kaiuttimista.
- Älä altista laitetta korkeille lämpötiloille, pölylle, tärinälle, iskuille, kosteudelle tai vedelle.
- Älä altista laitetta pitkäaikaisesti suoralle auringonvalolle.
- Varo että linssit eivät joudu kosketuksiin kovien esineiden kanssa.
- Laitteen pitkäaikainen käyttö saattaa johtaa ylikuumenemiseen, mikä saattaa heikentää laitteen suorituskykyä. Jos laite ylikuumenee, sammuta se ja anna sen jäähtyä ennen käytön jatkamista.
- Älä käytä laitetta lataamisen aikana, ylikuumenemisvaara.
- Älä avaa laitteen koteloa äläkä korjaa tai muuta laitetta millään tavalla. Sähköiskuvaara.
- Älä käsittele laitetta kosteilla käsillä. Sähköiskuvaara.
- Sammuta laite välittömästi, jos se altistuu kosteudelle, vedelle tai muulle nesteelle.
- Älä anna lasten leikkiä laitteella.

## Tuotteen kuvaus

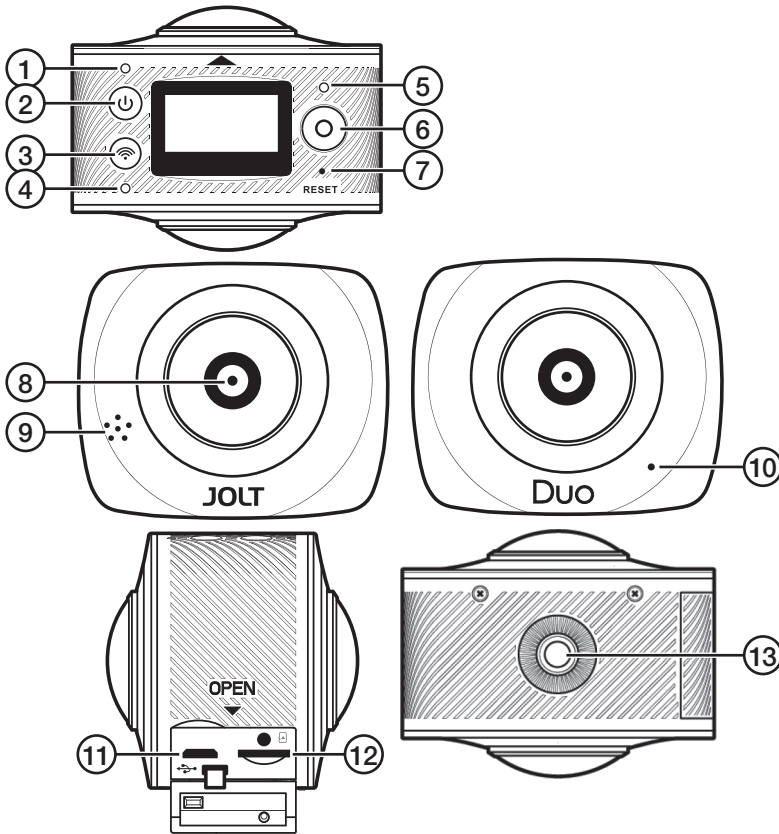

1. ON/OFF-merkkivalo
2. [⏻] Käynnistys/sammutus, valitse valokuvaus- tai videokuvaustila
3. [📶] WiFi päälle/pois päältä, valikon hallinta
4. WiFi-merkkivalo
5. Valokuvauksen/videokuvauksen merkkivalo
6. [○] Valokuvaus/videokuvaus
7. Reset, tehdasasetusten palauttaminen
8. Linssi
9. Kaiutin
10. Mikrofoni
11. Mikro-USB-liitäntä
12. MicroSD-muistikorttipaikka
13. Jalustakiinnike

## Painikkeiden toimintojen yhteenveto

[⏻]	Käynnistys/sammutus.	Painallus, 2 s.
	Vaihda videokuvauksen ja valokuvauksen välillä.	Lyhyt painallus.
[O]	Ota valokuva (valokuvaustilassa).	Lyhyt painallus.
	Aloita videotallennus (videotilassa).	Lyhyt painallus.
	Lopeta videokuvaus.	Lyhyt painallus.
	Vahvista valinta.	Lyhyt painallus.
[📶]	WiFi päälle/pois päältä.	Lyhyt painallus.
	Siirry valikkoon/poistu valikosta.	Painallus, 2 s.
	Siirry valikossa.	Lyhyt painallus.
	Poistu valitusta valikkovaihtoehdosta.	Painallus, 2 s.

## Käyttö

### Lataaminen

Lataa akku täyteen ennen actionkameran ensimmäistä käyttökertaa. Käytä mukana tulevaa latauskaapelia.

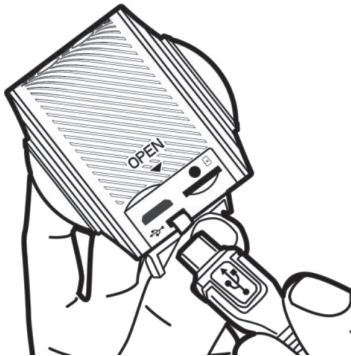

1. Liitä latauskaapeli kameras liittämään (11) ja tietokoneeseen tai muuhun USB-laturiin.



2. ON/OFF-merkkivalo vilkkuu latauksen aikana.
3. Merkkivalo sammuu, kun akku on täynnä.



## Muistikortti

1. **Sammuta kamera.** Aseta muistikortti paikalleen niin, että kontaktipinnat osoittavat kohti kameran yläpäättä (katso korttipaikan yläpuolella oleva kuva).
2. Paina varoen, kunnes kortti napsahtaa paikalleen.



### Huom.!

- Kameran optimaalinen toiminta edellyttää sopivan muistikortin käyttämistä (MicroSD, class 6-10, UHS-1)
- Sammuta kamera aina ennen muistikortin liittämistä tai irrottamista.

## Käynnistäminen ja sammuttaminen

### Käynnistäminen

Paina [⏻] kahden sekunnin ajan, kunnes näyttö syttyy ja kamerasta kuuluu merkkiääni.

### Sammuttaminen

Paina [⏻] kahden sekunnin ajan, kunnes näyttö sammuu.

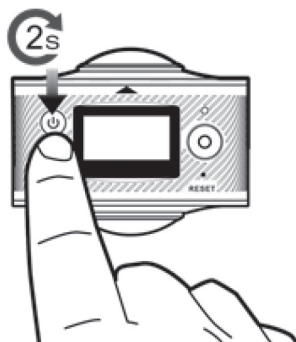

## Valikko

1. Käynnistä kamera.
2. Siirry valikkoon painamalla [📶] 2 sekunnin ajan.
3. Siirry valikossa painamalla lyhyesti [📶]:

**Power Save:** Valitse kuinka kauan kamera on päällä ennen kuin se sammuu automaattisesti, mikäli sitä ei käytetä. OFF (automaattisammutus ei käytössä) tai 1, 3 tai 5 minuuttia.

- Avaa **Power Save** painamalla [○].
- Liiku asetuksissa painamalla lyhyesti [📶].
- Vahvista ja palaa valikkoon painamalla [○].

**Date & Time:** Kellonajan, päivämäärän ja päiväyksen näytön asetus.

- Avaa **Date & Time** painamalla [○].
- Siirry kohdissa kuukausi/päivä/vuosi/tunti/minuutti ja päiväyksen näyttö painamalla [⏻].
- Säädä asetuksia painamalla [📶].
- Vahvista ja palaa valikkoon painamalla [○].

**Language:** Valitse kieli (tehdasasetuksena on englantia).

- Avaa **Language** painamalla [ O ].
- Valitse kieli painamalla lyhyesti [  ].
- Vahvista ja palaa valikkoon painamalla [ O ].

**Factory Reset:** Tehdasasetusten palauttaminen.

- Avaa **Factory Reset** painamalla [ O ].
- Valitse **Yes** tai **No** painamalla lyhyesti [  ].
- Vahvista ja palaa valikkoon painamalla [ O ].

**System:** Järjestelmän ja muistikortin tiedot.



- Avaa **System** painamalla [ O ].
- Valitse **System Info** tai **Card-Info** painamalla lyhyesti [  ].
- Vahvista ja palaa valikkoon painamalla [ O ].

**Format:** Muistikortin alustaminen (formatointi)

- Avaa Format painamalla [ O ].
- Valitse **Yes** tai **No** painamalla lyhyesti [  ].
- Aloita formatointi painamalla [ O ] (jos valitsit **Yes**) tai palaa valikkoon, jos valitsit **No**.

## Valokuvaaminen ja videokuvaaminen

### Valokuvaaminen

1. Käynnistä kamera.
2. Valitse valokuvaustila painamalla lyhyesti [  ], kunnes näytölle ilmestyy .
3. Ota valokuva painamalla [ O ].
4. Kuvan ottamisen jälkeen kameran näytölle ilmestyy seuraavat tiedot:



- a) Kuvake, joka näyttää, että valittuna on valokuvaustila.
- b) SD-kortille mahtuvien kuvien määrä (muistikortin koosta riippuen).
- c) Päivämäärä.
- d) Akun varaustaso.
- e) Aika.

## Videokuvaaminen

1. Käynnistä kamera.
2. Valitse videokuvaustila painamalla lyhyesti [⏻], kunnes näytöllä näkyy .
3. Aloita videokuvaaminen painamalla [○]. Lopeta videokuvaaminen painamalla uudelleen [○].
4. Näytöllä näkyvät seuraavat tiedot videokuvauksen aikana:

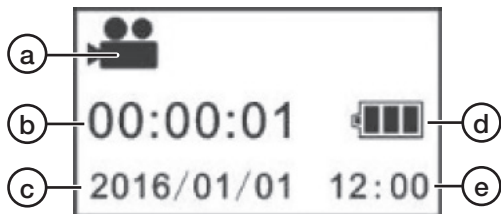

- a) Kuvake, joka näyttää, että valittuna on videokuvaustila.
- b) Videokuvauksen kesto.
- c) Päivämäärä.
- d) Akun varaustaso.
- e) Aika.

Näytöllä näkyvät seuraavat tiedot videokuvauksen jälkeen:

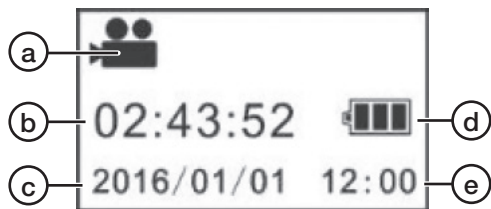

- a) Kuvake, joka näyttää, että valittuna on videokuvaustila.
- b) Muistille mahtuvan videokuvauksen aika (riippuen muistikortin kapasiteetista).
- c) Päivämäärä.
- d) Akun varaustaso.
- e) Aika.

## JOLT 360 -sovellus

JOLT 360 -sovelluksen avulla voit mm. käynnistää ja pysäyttää videokuvauksen ja ottaa valokuvia suoraan puhelimella/tabletilla. Puhelimen gyrolla voit valita myös kamerakulman.

Lataa JOLT 360 -sovellus laitteeseesi. Järjestelmävaatimus: iOS 8.0 tai uudempi tai Android 4.0 tai uudempi.

**Huom.!** Android- ja iOS-sovellusten ulkonäkö saattaa olla hieman erilainen.

## WiFi-liitäntä

1. Käynnistä kamera.
2. Paina lyhyesti [📷]. Näytöllä lukee "WiFi ON". Tämän jälkeen näytöllä lukee verkon nimi "JOLT XXXXXX" ja verkon salasana "1234567890":



3. Aktivoi puhelimen tai tabletin WiFi ja liitä se kohteeseen JOLT\_XXXXXX.
4. Syötä salasana: **1234567890**. Salasana tulee syöttää vain ensimmäisellä liitäntäkerralla.
5. Käynnistä JOLT 360 -sovellus laitteellasi.
6. Liitä kamera painamalla 📷.

**Huom.! JOLT 360 -sovelluksen käyttö edellyttää, että puhelimessa/tabletissa on WiFi-yhteys.** Kun käynnistät kameran, toista yllä olevat kohdat 2 ja 3, jotta puhelin/tabletti muodostaa WiFi-yhteyden kameraan.

## Kotinäyttö

Kun avaat sovelluksen ja liität sen kameraan 📷, näytölle ilmestyy seuraava kotinäyttö:

- a) WiFi-tila.
- b) Pyörimissuunnan valinta.
- c) Näyttötilan valinta, sfääri, tasainen tai VR. Suosittelemme kokonaisen kuvan ottamisen näyttötilaa tasainen.



- d) Kuva-/videogalleria.
- e) Kuva-/videotarkkuus.
- f) Akun varaustaso.
- g) Gyro päälle/pois päältä. Suosittelemme gyron aktivoimista, jolloin voit puhelinta kääntämällä valita kamerakulman. Huom.! Toiminto edellyttää, että puhelimessa on gyro.
- h) Kameran asetukset.
- i) Valitse toiminto, videokuvauus tai valokuvaus.
- j) Ota valokuva tai aloita videokuvauus riippuen edellisen kohdan valinnasta.



**Huom.!** JOLT-sovelluksessa tallennuksen aikana näkyvä kuvanlaatu ei ole paras mahdollinen. Tämä johtuu siitä, että kamera sekä tallentaa muistikortille että siirtää signaalia laitteeseesi. Kamera priorisoi tallennuksen muistikortille, jonka vuoksi tallennettavasta videosta tulee hyvälaatuinen.

## Galleria

### Valokuvien ja videoiden katsominen laitteella

**Huom.!** Kun kameras muistikortille tallennettua videota katsotaan JOLT-sovelluksella, kuvanlaatu on hieman heikompi kuin alkuperäisessä. Kun video ladataan laitteeseen, kuvanlaatu on alkuperäinen eli hyvä.

1. Liitä kamera laitteeseen kappaleen WiFi-liitäntä mukaisesti.
2. Avaa JOLT-sovellus laitteellasi.
3. Avaa galleria painamalla :

- a) Katso kuvia ja videoita, jotka on kopioitu kamerasta laitteeseesi.
  - b) Katso kuvia ja videoita, jotka on tallennettu kameras muistikortille.
  - c) Avaa vaihtoehtoiset tallennuspaikat kuville ja videoille laitteellasi (vain Android).
  - d) Palaa takaisin kotinäyttöön.
4. Paina sitä kuvaa tai videota, jonka haluat katsoa.



## Näyttötilat

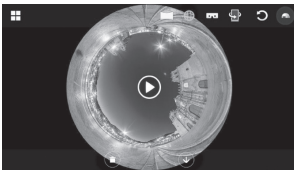

Sfääri





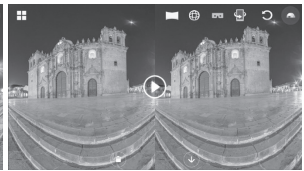

Tasainen



Jaettu

**Huom.!** Jos käytät JOLT 360:lla otettujen kuvien ja videoiden katseluun muuta mediasoitinta kuin JOLT-sovellusta, ne saattavat näkyä eri tavalla.

## Valokuvien ja videoiden lataaminen ja jakaminen laitteellasi

1. Liitä kamera laitteeseen kappaleen *WiFi-liitäntä* mukaisesti.
2. Avaa JOLT-sovellus laitteellasi.
3. Avaa galleria painamalla .
4. Paina  ja valitse kuva tai video, jonka haluat ladata.
5. Aloita lataaminen painamalla .
6. Kun lataus on valmis, paina  ja valitse valokuva tai video, jonka haluat jakaa.
7. Jaa painamalla .

## WiFi-salasanan vaihtaminen

1. Varmista, että kamera on liitetty sovellukseen yllä olevien ohjeiden mukaisesti.
2. Avaa asetukset painamalla .
3. Valitse **Change WIFI Password** ja noudata ohjeita.

## Valokuvien ja videoiden siirtäminen tietokoneelle

Mene osoitteeseen [www.jolt360.com](http://www.jolt360.com) ja lataa JOLT-player, noudata näytölle tulevia ohjeita.

Ohjelmistovaatimukset:

- Windows 7, 8, 10 tai uudempi, Intel Core i3 2,0 GHz tai parempi, 4 Gt ram tai enemmän, prosessori jossa integroitu näyttöpiiri tai vaihtoehtoisesti erillinen näyttöohjain.
  - Mac OS X 10.10 tai uudempi, Intel Core i3 2,0 GHz tai parempi, 4 Gt ram tai enemmän, prosessori jossa integroitu näyttöpiiri.
1. Liitä kamera tietokoneeseen mukana tulevalla USB-kaapelilla. Kun kamera on liitetty, näytöllä lukee "MSDC".
  2. Etsi kamera tietokoneen liitettyjen laitteiden listalta. Kameran nimi on "Removable Disk".
  3. Avaa kamera kaksoisnapsauttamalla sitä.
  4. Näytöllä näkyy kuvien (JPG) ja videoiden (VIDEO) kansiot.
  5. Avaa kansiot ja siirrä (kopioi tai vedä) ne haluamaasi paikkaan tietokoneella.

## Tietokoneelle ladattujen kuvien katsominen

1. Käynnistä JOLT Player tietokoneella.
2. Paina ▲ ja etsi kuva, jota haluat katsoa.
3. Katso kuva JOLT Playerilla kaksoisnapsauttamalla kuvaa.
4. Voit napsauttaa ja vetää kuvaa. Vie hiiren osoitin soittimen yläreunaan, niin näet lisää toimintoja.



Asteroidi



Tasainen



Sfääri



Palauta



Pyöritä





Kuvankaappaus

## Tietokoneelle ladattujen videoiden katsominen

1. Käynnistä JOLT Player tietokoneella.
2. Paina ▲ ja etsi video, jonka haluat katsoa.
3. Aloita videon toisto JOLT Playerilla kaksoisnapsauttamalla videota.
4. Aloita ja lopeta toisto painamalla ► ja ■.
5. Voit napsauttaa ja vetää videota. Vie hiiren osoitin soittimen yläreunaan, niin näet lisää toimintoja.



## Kuvien ja videoiden jakaminen tietokoneelta

### Kuvat

1. Käynnistä JOLT Player tietokoneella.
2. Avaa muunnin painamalla .
3. Paina **Add** ja valitse kuva, jonka haluat jakaa.
4. Valitse, haluatko jakaa videosi YouTubeissa tai Facebookissa painamalla  ja seuraa näytön ohjeita. Jakaminen edellyttää, että sinulla on YouTube- tai Facebook-tili.

## Videot

Jotta videoita voidaan jakaa, ne tulee ensin muuntaa MP4-muotoon. Tee näin:

5. Käynnistä JOLT Player tietokoneella.
1. Avaa muunnin painamalla .
2. Paina **Add** ja valitse video, jonka haluat muuntaa.
3. Tee haluamasi asetukset muuntimella ja aloita sen jälkeen muuntaminen painamalla **Start**. Keskeytä painamalla **Stop**.
4. Muuntimen ikkunan alalaidassa voi seurata, kuinka muuntaminen etenee ("Progress" ja "Time left").
5. Kun muuntaminen on valmis ja muunnettu video on tallennettu valittuun paikkaan, sinulta kysytään, haluatko avata tallennuspaikan. Valitse **OK**.
6. Valitse video, jonka haluat jakaa.
7. Valitse, haluatko jakaa videosi YouTubeissa tai Facebookissa painamalla  ja seuraa näytön ohjeita. Jakaminen edellyttää, että sinulla on YouTube- tai Facebook-tili.

## Vianetsintä

Valokuvauksen/ videotallennuksen painike [O] ei toimi.	Painike ei toimi, kun kamera on liitetty sovellukseen WiFin kautta. Sammuta WiFi, jos haluat käyttää kameran painiketta.
Painike Käynnistys/ sammutus, valitse valokuvaus- tai videotila [⏻] ei toimi.	Painike ei toimi, kun kamera on liitetty sovellukseen WiFin kautta. Sammuta WiFi, jos haluat käyttää kameran painiketta.
Kamera sammuu itsestään pitkän kuvauksen aikana.	Kamera sammuu itsestään, jos videotallennus kestää yli 23 minuuttia (2Gt). Lopeta tallennus ja aloita uusi tallennus ennen kuin on kulunut 23 minuuttia.
JOLT Player ei käynnisty, koska tietokoneellasi ei ole tiedostoa "MSVCR100.dll".	<ol style="list-style-type: none"><li>1. Mene osoitteeseen: <a href="http://www.microsoft.com/en-us/download/details.aspx?id=26999">www.microsoft.com/en-us/download/details.aspx?id=26999</a></li><li>2. Valitse kieli ja <b>download</b>.</li><li>3. Asenna tarvittavat ajurit valitsemalla <b>vc_redist_86.exe</b> ja sen jälkeen <b>Next</b>.</li></ol>

## Huolto ja ylläpito

- Pyyhi kamera tarvittaessa kuivalla liinalla. Varo, että linssi ei naarmuunnu tai vahingoitu millään tavalla.
- Jos kamera on pitkään käyttämättä, lataa akku täyteen kahden kuukauden välein.
- Säilytä kameraa pölyttömässä ja kuivassa tilassa lasten ulottumattomissa.



## Kierrättäminen

Tämä kuvake tarkoittaa, että tuotetta ei saa hävittää kotitalousjätteen seassa. Tämä koskee koko EU-aluetta. Virheellisestä hävittämisestä johtuvien mahdollisten ympäristö- ja terveyshaittojen ehkäisemiseksi tuote tulee viedä kierrätettäväksi, jotta materiaali voidaan käsitellä vastuullisella tavalla. Kierrätä tuote käyttämällä paikallisia kierrätysjärjestelmiä tai ota yhteys ostopaikkaan. Ostopaikassa tuote kierrätetään vastuullisella tavalla.



## Tekniset tiedot

<b>Objektiiv</b>	4 MP, OmniBSI-2 Cmos sensor, 7 elements, F2,0 EFL f=1,1 mm 220° FOV
<b>Akku</b>	Kiinteä litiumioniakku 1500 mAh
<b>Lataus</b>	USB 5 V, 1 A
<b>WiFi</b>	802.11 b/g/n WiFi Direct
<b>Akun kesto</b>	90 min (WiFi sammutettu), 60 min (WiFi päällä)
<b>Muistikortti</b>	MicroSDHC, max 64 GB, class 6 tai nopeampi (myydään erikseen)
<b>Videotarkkuus</b>	1920 × 960 @ 30fps
<b>Tiedostomuoto video</b>	H.264 MOV
<b>Tiedostomuoto valokuva</b>	JPEG 4,5 MP 3008 × 1504
<b>Sovellus</b>	JOLT Android 4.1 tai uudempi, iOS 8.0 tai uudempi
<b>Käyttöjärjestelmä</b>	Windows 7/8/10, Mac OS 10.10 tai uudempi
<b>Mikrofoni</b>	Kiinteä
<b>Kaiutin</b>	Kiinteä
<b>Näyttö</b>	LCD 1"
<b>Käyttölämpötila</b>	0...40 °C
<b>Säilytyslämpötila</b>	-10...55 °C
<b>Mitat</b>	60 × 49 × 32 mm
<b>Paino</b>	104 g

# 360°-Actionkamera

Art.Nr. 38-7931 Modell PDV3600

Vor Inbetriebnahme die komplette Bedienungsanleitung durchlesen und aufbewahren. Irrtümer, Abweichungen und Änderungen behalten wir uns vor. Bei technischen Problemen oder anderen Fragen freut sich unser Kundenservice über eine Kontaktaufnahme (Kontakt siehe Rückseite).

## Sicherheitshinweise

- Sollte beabsichtigt werden, die Actionkamera Feuchtigkeit oder Flüssigkeiten auszusetzen, muss diese in einem wasserdichten Schutzgehäuse montiert sein.
- Die Kamera und die Speicherkarte von starken Magnetfeldern (z. B. Lautsprecher) fernhalten.
- Das Gerät niemals hohen Temperaturen, staubiger Umgebung oder starken Erschütterungen aussetzen.
- Das Produkt nicht für längere Zeit direkter Sonneneinstrahlung aussetzen.
- Niemals harte Gegenstände in Kontakt mit den Linsen kommen lassen.
- Dauerhafte langanhaltende Benutzung des Produktes kann dazu führen, dass es überhitzt, was zu Leistungsabfall führt. Wenn das Produkt zu heiß wird, dieses abschalten und vor erneuter Wiederbenutzung abkühlen lassen.
- Das Produkt niemals während des Ladevorgangs benutzen – Überhitzungsgefahr!
- Niemals versuchen, das Gehäuse zu öffnen oder das Produkt zu modifizieren oder zu reparieren. Stromschlaggefahr.
- Das Gerät niemals mit feuchten oder nassen Händen anfassen. Stromschlaggefahr.
- Das Gerät sofort abschalten, wenn es in Kontakt mit Feuchtigkeit, Wasser oder einer anderen Flüssigkeit gekommen ist.
- Kein Kinderspielzeug.

© 2014 Philips North America Consumer Electronics

© 2014 Philips North America Consumer Electronics

© 2014 Philips North America Consumer Electronics

© 2014 Philips North America Consumer Electronics

© 2014 Philips North America Consumer Electronics

© 2014 Philips North America Consumer Electronics

© 2014 Philips North America Consumer Electronics

© 2014 Philips North America Consumer Electronics

© 2014 Philips North America Consumer Electronics

© 2014 Philips North America Consumer Electronics

© 2014 Philips North America Consumer Electronics

© 2014 Philips North America Consumer Electronics

© 2014 Philips North America Consumer Electronics

© 2014 Philips North America Consumer Electronics

© 2014 Philips North America Consumer Electronics

© 2014 Philips North America Consumer Electronics

© 2014 Philips North America Consumer Electronics

© 2014 Philips North America Consumer Electronics

© 2014 Philips North America Consumer Electronics

© 2014 Philips North America Consumer Electronics

© 2014 Philips North America Consumer Electronics

© 2014 Philips North America Consumer Electronics

© 2014 Philips North America Consumer Electronics

# Produktbeschreibung

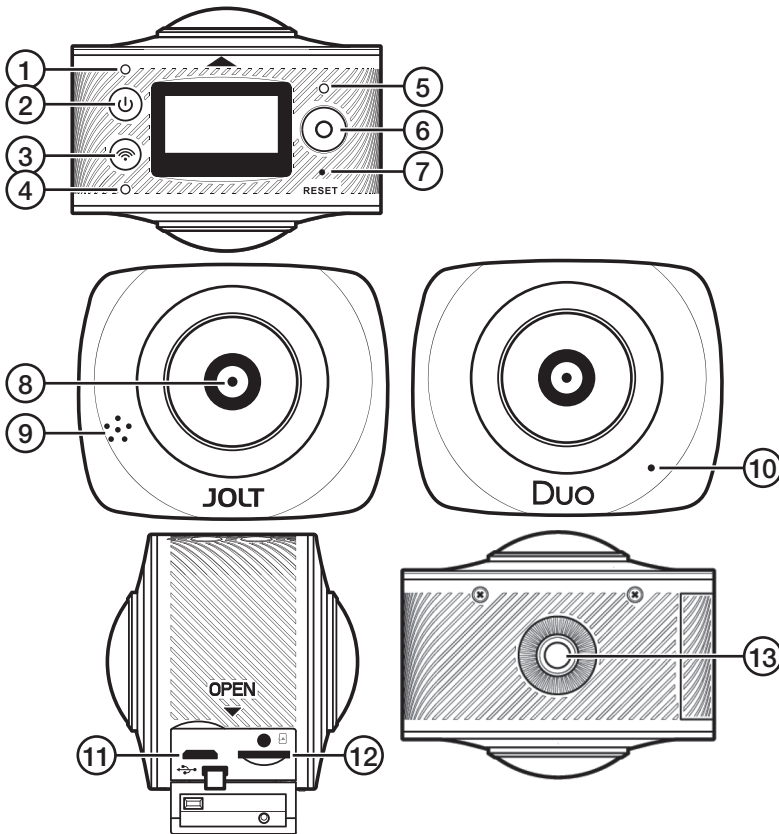

1. LED-Betriebsanzeige
2. [⏻] Ein/aus, Auswahl für Foto- oder Videomodus
3. [📶] WLAN ein/aus, Menüsteuerung
4. LED-WLAN-Anzeige
5. LED-Anzeige für Fotografie/Videoaufnahme
6. [○] Fotografie/Videoaufnahme
7. Reset, Zurücksetzen auf die Werkseinstellung
8. Linse
9. Lautsprecher
10. Mikrofon
11. Micro-USB-Anschluss
12. Steckplatz für microSD-Speicherkarte
13. Stativhalterung

## Übersicht der Tastenfunktionen

[⏻]	Ein/aus.	Ca. 2 Sekunden lang gedrückt halten.
	Wechsel zwischen Videoaufnahme und Fotografie.	Kurz drücken.
[○]	Ein Foto machen (im Fotografiemodus).	Kurz drücken.
	Eine Videoaufnahme starten (im Videoaufnahmemodus).	Kurz drücken.
	Die Videoaufnahme abschließen.	Kurz drücken.
	Menüwahl bestätigen.	Kurz drücken.
[📶]	WLAN ein/aus.	Kurz drücken.
	Menü aufrufen/beenden.	Ca. 2 Sekunden lang gedrückt halten.
	Zwischen den Menüpunkten wechseln.	Kurz drücken.
	Den gewählten Menüpunkt verlassen.	Ca. 2 Sekunden lang gedrückt halten.

## Gebrauch

### Laden

Den Akku vor dem ersten Gebrauch vollständig laden. Das mitgelieferte Ladekabel benutzen.

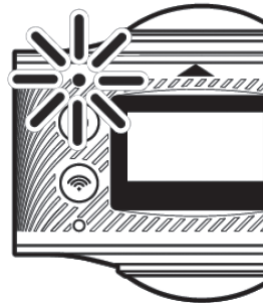
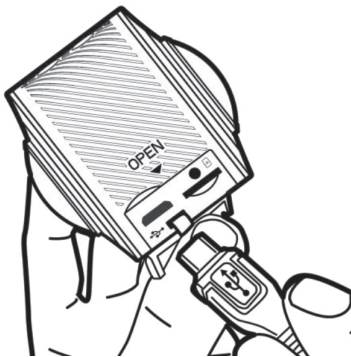

1. Das Ladekabel an die Buchse (11) der Actionkamera und an einen Computer oder USB-Ladegerät anschließen.
2. Während des Ladevorgangs blinkt die LED-Betriebsanzeige.
3. Sobald der Akku vollgeladen ist, erlischt die LED.

## Speicherkarte

1. **Die Kamera ausschalten.** Die Speicherkarte mit den Kontaktflächen zur Oberseite der Kamera hin einschieben (siehe Markierung über dem Speicherartenplatz).
2. Die Speicherkarte in den Kartenleser schieben, bis sie einrastet.



### Hinweis:

- Zur optimalen Funktionalität der Kamera ist eine geeignete Speicherkarte notwendig (microSD, Klasse 6–10, UHS-1).
- Vor dem Einlegen und Herausnehmen der Speicherkarte stets die Kamera ausschalten.

## Ein/Aus

### Ein

[] zwei Sekunden lang gedrückt halten, bis das Display einschaltet und die Kamera ein Tonsignal von sich gibt.

### Aus

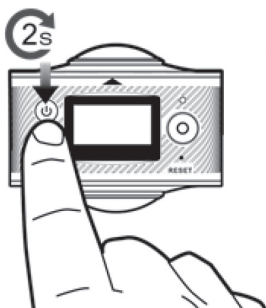

[] zwei Sekunden lang gedrückt halten, bis das Display abschaltet.







## Menü

1. Kamera einschalten.
2. [] zwei Sekunden lang gedrückt halten, um ins Menü zu gelangen.
3. Kurz auf [] drücken, um zwischen den versch. Menüpunkten zu wechseln:

**Power Save:** Hier wird eingestellt, wie lange die Kamera bei Inaktivität eingeschaltet bleibt. OFF (Funktion ausgeschaltet) oder nach 1, 3 oder 5 min.

- Zur Auswahl der **Power-Save**-Funktion auf [] drücken.
- Kurz auf [] drücken, um zwischen den versch. Menüpunkten zu wechseln:
- Zum Bestätigen auf [] drücken.

**Date & Time:** Einstellen von Uhrzeit, Datum und Datumsanzeige.

- Zur Auswahl von **Date & Time** auf [] drücken.
- Auf [] drücken, um zwischen den Einstellungen für Monat/Tag/Jahr/Stunden/Minuten und Datumsanzeige zu wechseln.
- Zum Ändern der Einstellungen auf [] drücken.
- Zum Bestätigen auf [] drücken.



**Language:** Sprachwahl (werksseitig ist Englisch eingestellt).

- Zur Auswahl von **Language** auf [ O ] drücken.
- Kurz auf [  ] drücken, um zwischen den versch. Sprachen zu wechseln:
- Zum Bestätigen auf [ O ] drücken.

**Factory Reset:** Zurücksetzen auf Werkseinstellungen.

- Zur Auswahl von **Factory Reset** auf [ O ] drücken.
- Kurz auf [  ] drücken, um zwischen **Yes** oder **No** zu wechseln.
- Zum Bestätigen auf [ O ] drücken.

**System:** Systeminformationen und Speicherkarteninformationen



- Zur Auswahl von **System** auf [ O ] drücken.
- Kurz auf [  ] drücken um zwischen **System Info** und **Card-Info** zu wechseln.
- [  ] gedrückt halten, um zu bestätigen und zum Menü zurück zu kehren.

**Format:** Formatierung der Speicherkarte

- Zur Auswahl von **Format** auf [ O ] drücken.
- Kurz auf [  ] drücken, um zwischen **Yes** oder **No** zu wechseln.
- Zum Bestätigen auf [ O ] drücken. Wenn vorher **Yes** gewählt wurde, wird nun die Speicherkarte formatiert.

## Fotografie und Videoaufnahme

### Fotografieren

1. Die Kamera einschalten.
2. Zur Auswahl des Fotografie-Modus kurz auf [  ] drücken, bis  auf dem Display angezeigt wird.
3. Um ein Foto zu machen, auf [ O ] drücken.
4. Nachdem ein Foto gemacht wurde, wird folgende Info auf dem Display angezeigt:



- a) Symbol zur Anzeige des ausgewählten Fotografie-Modus.
- b) Anzahl der Bilder, die auf der Speicherkarte Platz haben (je nach Kapazität der Speicherkarte).
- c) Datum.
- d) Batteriestand.
- e) Uhrzeit.

## Videoaufnahme

1. Die Kamera einschalten.
2. Zur Auswahl des Videoaufnahme-Modus kurz auf [⏻] drücken, bis  auf dem Display angezeigt wird.
3. Um die Aufnahme zu starten, auf [○] drücken. Um die Aufnahme zu beenden, wieder auf [○] drücken.
4. Während der Videoaufnahme wird folgende Info auf dem Display angezeigt:

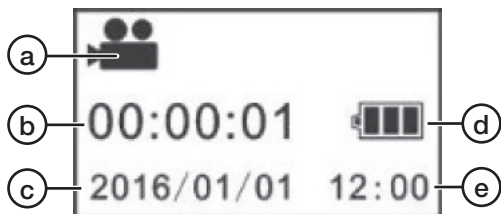

- a) Symbol zur Anzeige des ausgewählten Video-Modus.
- b) Verstrichene Zeit seit Beginn der Videoaufnahme.
- c) Datum.
- d) Batteriestand.
- e) Uhrzeit.

Nach abgeschlossener Videoaufnahme wird folgende Info auf dem Display angezeigt:

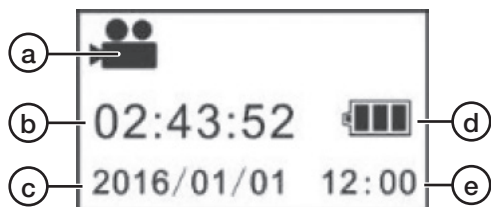

- a) Symbol zur Anzeige des ausgewählten Video-Modus.
- b) Verfügbare Zeit für Videoaufnahme auf der Speicherkarte (je nach Kapazität der Speicherkarte).
- c) Datum.
- d) Batteriestand.
- e) Uhrzeit.

## JOLT-360-App

Wenn die JOLT-360-App benutzt wird, können Video- und Fotoaufnahme übers Smartphone/Tablet gesteuert werden. Mit dem Gyroskop im Handy kann gewählt werden, welcher Kameraausschnitt zu sehen ist.

Die App JOLT 360 herunterladen. Mindestanforderung für die App ist iOS 8.0 oder Android 4.0.

**Hinweis:** Aussehen und Bedienung können zwischen den beiden Versionen (iOS und Android) etwas unterschiedlich sein.

## WLAN-Verbindung

1. Die Kamera einschalten.
  2. Kurz auf [📶] drücken. „WiFi ON“ wird auf dem Display der Kamera angezeigt. Danach wird die Netzwerk-ID „JOLT\_XXXXXX“ und das dazugehörige Passwort „1234567890“ angezeigt:
- JOLT\_XXXXXX  
1234567890  
Disconnect
3. Das WLAN auf dem Smartphone/Tablet einschalten und an das Netzwerk **JOLT\_XXXXXX** anschließen.
  4. Das Passwort angeben: **1234567890**. Das Passwort muss nur beim ersten Mal eingegeben werden.
  5. Die JOLT-360-App auf dem Gerät starten.
  6. Auf [📷] drücken, um die Kamera zu verbinden.

**Hinweis: Für eine fehlerfrei Funktion der JOLT-360-App muss das Handy/Tablet die ganze Zeit per WLAN mit der Kamera verbunden sein.** Wenn die Actionkamera ausgeschaltet war und wieder eingeschaltet wird, müssen erst wieder die Punkte 2 und 3 wiederholt werden, damit das Handy/Tablet **wieder per WLAN an die Kamera angeschlossen wird.**

## Homescreen

Nachdem die App geöffnet wurde und sich mit der Kamera verbindet [📷] wird folgender Homescreen angezeigt:

- a) WLAN-Status.
  - b) Ausrichtung auswählen.
  - c) Auswahl zwischen Anzeigemodi Sphäre, gerade oder VR. Um ein Gesamtbild zu bekommen, empfiehlt sich der Anzeigemodus gerade.
- 
- d) Foto-/Videogalerie.
  - e) Foto-/Videoauflösung.
  - f) Akkustand.
  - g) Gyroskop ein/aus. Es empfiehlt sich, das Gyroskop aktiviert zu haben, damit der Kamerawinkel durch Drehen des Telefons ausgewählt werden kann. Hinweis: Diese Funktion funktioniert nur wenn das Handy ein eingebautes Gyroskop besitzt.
  - h) Kameraeinstellungen.
  - i) Die Funktion Video oder Fotografie wählen.
  - j) Ein Foto machen oder die Videoaufnahme starten, je nachdem was unter dem vorigen Punkt ausgewählt wurde.





**Hinweis:** In der JOLT-App wird ein ruckeliges Bild angezeigt. Dies liegt daran, dass die Kamera auf die Speicherkarte aufnimmt und gleichzeitig das Signal ans Handy weiterleitet. Die Kamera konzentriert sich immer erst auf die Aufnahme auf die Speicherkarte, damit das aufgenommene Video qualitativ hochwertig wird.

## Galerie

### *Fotos und Videos auf dem Handy/Tablet ansehen.*

**Hinweis:** Wenn ein Video, das sich auf der Speicherkarte befindet, in der JOLT-App abgespielt wird, ist die Bildqualität etwas schlechter als das Originalvideo. Wenn das Video auf das Gerät geladen wurde, kann es in Originalqualität abgespielt werden.

1. Die Kamera an das Handy/Tablet anschließen, siehe Abschnitt *WLAN-Verbindung* oben.
2. Die JOLT-360-App auf dem Gerät starten.
3. Auf  drücken, um die Galerie zu öffnen.

- a) Die Bilder und Videos anzeigen, die von der Kamera auf das Handy/ Tablet kopiert wurden.
  - b) Die Bilder und Videos anzeigen, die sich auf der Speicherkarte in der Kamera befinden.
  - c) Andere Speicherplätze für Fotos und Videos auf dem Handy/Tablet öffnen (nur Android).
  - d) Zurück zum Homescreen.
4. Das gewünschte Foto/Video anklicken.



## Anzeigemodi

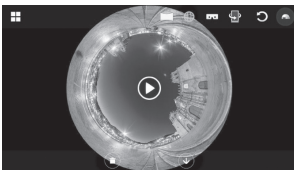

*Sphäre*







*Eben*



*Geteilt*

**Hinweis:** Wenn ein anderer Mediaplayer als die JOLT-App benutzt wird um Fotos/ Videos von der Kamera anzuzeigen, kann dies dazu führen, dass diese falsch angezeigt werden.

## **Fotos und Videos auf das Handy/Tablet laden und teilen.**

1. Die Kamera an das Handy/Tablet anschließen, siehe Abschnitt *WLAN-Verbindung* oben.
2. Die JOLT-360-App auf dem Gerät starten.
3. Auf  drücken, um die Galerie zu öffnen.
4. Auf  drücken und das Foto/Video anklicken, das heruntergeladen werden soll.
5. Auf  drücken, um den Download zu starten.
6. Nachdem das Foto/Video heruntergeladen ist auf  drücken und das Foto/Video auswählen, das geteilt werden soll.
7. Zum Teilen auf  drücken.

## **Ändern des WLAN-Passworts**

1. Sicherstellen, dass die Kamera wie oben beschrieben an die App angeschlossen ist.
2. Auf  drücken, um die Einstellungen zu öffnen.
3. **Change WIFI Password** auswählen und den Anweisungen folgen.

## **Fotos und Videos auf einen Computer laden**

Die Homepage [www.jolt360.com](http://www.jolt360.com) besuchen und den JOLT-Player herunterladen. Danach den Anweisungen folgen.

Mindestanforderungen für die Software:

- Windows 7, 8 oder 10 oder höher, Intel Core i3 2,0 GHz oder höher, 4 GB RAM oder mehr, Prozessor mit integrierter Grafikkarte oder dedizierte Grafikkarte.
  - Mac OS X 10.10 oder höher, Intel Core i3 2,0 GHz oder höher, 4 GB RAM oder mehr, Prozessor mit integrierter Grafikkarte.
1. Die Kamera mit dem mitgelieferten USB-Kabel an den Computer anschließen. Nachdem die Kamera angeschlossen ist, taucht auf dem Display „MSDC“ auf.
  2. Die Kamera in der Liste für angeschlossene Geräte finden, sie taucht dort unter „Removable Disc“ auf.
  3. Zum Öffnen die Kamera doppelklicken.
  4. Die Ordner für Fotos (JPG) und Videos (VIDEO) werden angezeigt.
  5. Die Ordner öffnen und Dateien an einen beliebigen Platz auf dem Computer kopieren/verschieben.

## Die heruntergeladenen Bilder im Computer ansehen

1. Den JOLT-Player im Computer starten.
2. Auf ▲ drücken und das gewünschte Foto herausuchen.
3. Das Foto doppelklicken, um dies im JOLT-Player anzuzeigen.
4. Das Foto kann geklickt und gezogen werden. Den Mauszeiger an die obere Leiste des Players führen um weitere Funktionen anzuzeigen:



Asteroid



Eben



Sphäre



Wiederherstellen



Drehen



Bildschirmabzug

## Die heruntergeladenen Videos im Computer ansehen

1. Den JOLT-Player im Computer starten.
2. Auf ▲ drücken und das gewünschte Video herausuchen.
3. Das Video doppelklicken, um dies im JOLT-Player abzuspielen.
4. Die Wiedergabe mit ► und ■ starten bzw. anhalten.
5. Das Video kann geklickt und gezogen werden. Den Mauszeiger an die obere Leiste des Players führen, um wie oben beschrieben weitere Funktionen anzuzeigen.



## Fotos und Videos vom Computer teilen

### Fotos



1. Den JOLT-Player im Computer starten.
2. Auf  drücken, um den Konvertierer zu starten.
3. Auf **Add** drücken und das gewünschte Foto herausuchen.
4. Auf  drücken, um auszuwählen wo das Video geteilt werden soll, auf YouTube oder Facebook, und dann den Anweisungen folgen. Zum Teilen auf YouTube oder Facebook wird dort jeweils ein Konto benötigt.

## Videos

Damit Videos geteilt werden können, müssen diese erst ins MP4-Format umgewandelt werden. So geht's:

1. Den JOLT-Player im Computer starten.
2. Auf  drücken, um den Konvertierer zu starten.
3. Auf **Add** drücken und das gewünschte Video herausuchen.
4. Im Umwandler die gewünschten Einstellungen vornehmen und dann auf **Start** drücken um den Umwandlungsprozess zu starten. Auf **Stop** drücken, um den Vorgang abzuberechnen.
5. Ganz unten im Fenster des Konvertierers wird der Konvertierungsverlauf angezeigt (Progress und Time left).
6. Wenn die Konvertierung abgeschlossen ist und das konvertierte Video am ausgewählten Platz abgelegt wurde, wird gefragt ob der Speicherplatz geöffnet werden soll. **OK** auswählen.
7. Das zu teilende Video auswählen.
8. Auf  drücken, um auszuwählen wo das Video geteilt werden soll, auf YouTube oder Facebook, und dann den Anweisungen folgen. Zum Teilen auf YouTube oder Facebook wird dort jeweils ein Konto benötigt.

## Fehlersuche

Die Taste für Fotografie/ Videoaufnahme [  ] funktioniert nicht.	Wenn die Kamera über WLAN an die App angeschlossen ist, ist die Funktion dieser Taste nicht zugänglich. Um die Taste an der Kamera zu benutzen, das WLAN abschalten.
Die Taste für ein/aus zum Wechsel zwischen Foto- und Videomodus [  ] funktioniert nicht.	Wenn die Kamera über WLAN an die App angeschlossen ist, ist die Funktion dieser Taste nicht zugänglich. Um die Taste an der Kamera zu benutzen, das WLAN abschalten.
Die Kamera schaltet sich bei langen Videoaufnahmen von selbst aus.	Wenn die Kamera mehr als 23 Minuten (2 GB) aufnimmt, schaltet sie sich automatisch ab. Die Aufnahme beenden und eine neue starten, bevor die 23 Minuten verstrichen sind.
Der JOLT-Player kann nicht gestartet werden, da die folgende Datei „MSVCR100.dll“ auf dem Computer fehlt.	<ol style="list-style-type: none"><li>1. Folgende Homepage besuchen: <a href="http://www.microsoft.com/en-us/download/details.aspx?id=26999">www.microsoft.com/en-us/download/details.aspx?id=26999</a></li><li>2. Sprach auswählen und dann auf <b>Download</b> klicken.</li><li>3. Zur Installation der notwendigen Treiber die Datei <b>vcredist_86.exe</b> auswählen und dann auf <b>Next</b> klicken.</li></ol>

## Pflege und Wartung

- Das Produkt bei Bedarf mit einem weichen, trockenen Tuch reinigen. Dabei vorsichtig sein und besonders darauf achten, dass die Linse nicht verkratzt wird.
- Bei längerer Nichtbenutzung den integrierten Akku alle zwei Monate vollständig aufladen, um dessen Kapazität zu erhalten.
- Die Kamera trocken und staubfrei außerhalb der Reichweite von Kindern verstauen.

## Hinweise zur Entsorgung

Dieses Symbol zeigt an, dass das Produkt nicht gemeinsam mit dem Haushaltsabfall entsorgt werden darf. Dies gilt in der gesamten EU. Um möglichen Schäden für die Umwelt und Gesundheit vorzubeugen, die durch fehlerhafte Abfallentsorgung verursacht werden, dieses Produkt zum verantwortlichen Recycling geben, um die nachhaltige Wiederverwertung von stofflichen Ressourcen zu fördern. Bei der Abgabe des Produktes bitte die vorhandenen Recycling- und Sammelstationen benutzen oder den Händler kontaktieren. Dieser kann das Produkt auf eine umweltfreundliche Weise recyceln.



## Technische Daten

<b>Objektiv</b>	4 MP, OmniBSI-2 Cmos-Sensor, 7 Elemente, F2,0 EFL f=1,1 mm 220° FOV
<b>Akku</b>	Integrierter Lithium-Ionen-Akku 1500 mAh
<b>Laden über</b>	USB 5 V, 1 A
<b>WLAN</b>	802.11 b/g/n WiFi Direct
<b>Akkulaufzeit</b>	90 min (WLAN ausgeschaltet), 60 min (WLAN eingeschaltet)
<b>Speicherkarte</b>	MicroSDHC, max. 64 GB, Klasse 6 oder höher (separat erhältlich)
<b>Videoauflösung</b>	1920 × 960 @ 30fps
<b>Dateiformat Video</b>	H.264 MOV
<b>Bildformat</b>	JPEG 4,5 MP 3008 × 1504
<b>App</b>	JOLT Android 4.1 oder höher, iOS 8.0 oder höher
<b>Betriebssystem</b>	Windows 7/8/10, Mac OS 10.10 oder höher
<b>Mikrofon</b>	Integriert
<b>Lautsprecher</b>	Integriert
<b>Display</b>	LCD 1" (2,5 cm)
<b>Betriebstemperatur</b>	0–40 °C
<b>Lagertemperatur</b>	–10 bis 55 °C
<b>Abmessungen</b>	60 × 49 × 32 mm
<b>Gewicht</b>	104 g





## Sverige

---

Kundtjänst tel.: 0247/445 00  
fax: 0247/445 09  
e-post: kundservice@clasohlson.se

Internet www.clasohlson.se

Post Clas Ohlson AB, 793 85 INSJÖN

## Norge

---

Kundesenter tlf.: 23 21 40 00  
faks: 23 21 40 80  
e-post: kundesenter@clasohlson.no

Internett www.clasohlson.no

Post Clas Ohlson AS, Postboks 485 Sentrum, 0105 OSLO

## Suomi

---

Asiakaspalvelu puh.: 020 111 2222  
sähköposti: asiakaspalvelu@clasohlson.fi

Internet www.clasohlson.fi

Osoite Clas Ohlson Oy, Kaivokatu 10 B, 00100 HELSINKI

## Great Britain

---

Customer Service contact number: 020 8247 9300  
e-mail: customerservice@clasohlson.co.uk

Internet www.clasohlson.co.uk

Postal 10 – 13 Market Place  
Kingston Upon Thames  
Surrey  
KT1 1JZ

## Deutschland

---

Kundenservice Hotline: 040 2999 78111  
E-Mail: kundenservice@clasohlson.de

Homepage www.clasohlson.de

Postanschrift Clas Ohlson GmbH, Jungfernstieg 38,  
20354 HAMBURG

# clas ohlson