

# CINDY (IP21)

CINDY (IP21)

CINDY (IP21)

CINDY (IP21)

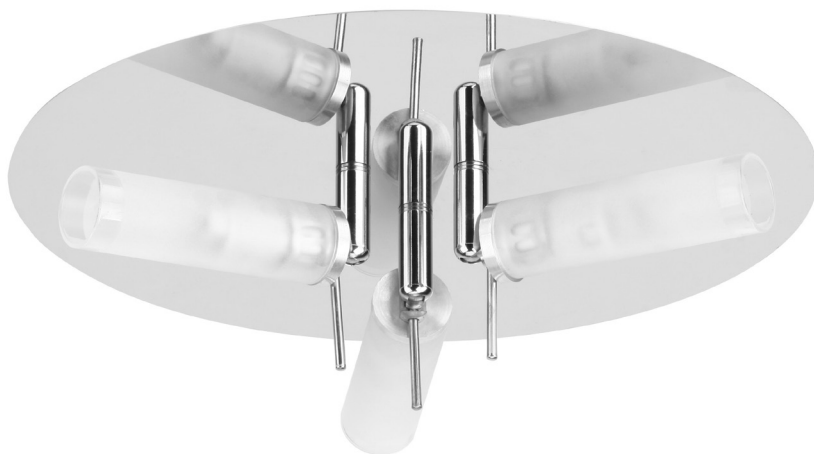

Art.no.    Model  
36-5032    OCL-286

**north**  
LIGHT

Ver. 201206

ENGLISH

SVENSKA

NORSK



SUOMI

# CINDY (IP21)

Art. No. 36-5032 Model OCL-286

Read this instruction carefully before commencing the installation. Keep it safe for future reference.

## SAFETY INSTRUCTIONS

1. This fitting is a class I luminaire, and must be earthed.
2. All light fittings must be installed correctly to avoid danger to life. The installation should only be performed by a person with sufficient knowledge of electrical installations. If uncertain, contact a qualified electrician.
3. The minimum distance from light bulb to illuminated object must be 0.5 m. 
4. If the protective front glass is broken, it must be replaced immediately.  - 
5. This product has an IP rating of 21 and is only for indoor use. The product can be installed in bathrooms but local regulations apply.
6. Never change or modify the product.
7. Only use a dry cloth for cleaning. Never use any acid detergent.
8. The light bulbs get very hot. Let the bulbs cool down before replacing them.

## INSTALLATION

**Warning!** Before commencing installation, isolate the circuit to be used by removing the fuse or turning **OFF** the circuit breaker at the consumer distribution unit (fig. 1).

1. Fix the ceiling bracket (B) into the ceiling with screws (C). The hole dimensions fits most junction boxes (A) on the market.
2. Connect incoming mains cables (D) to terminal (E) as below (fig. 2):
  - Connect black or brown (phase) wire to "L" terminal.
  - Connect blue (neutral) wire to "N" terminal.
  - Connect yellow/green (earth) wire to  terminal.

Be aware that the colors of incoming supply cables sometimes vary.
3. Attach the light fitting onto the ceiling bracket and lock with enclosed side screws (F).
4. Insert light bulbs (G) Max 3 x 25W, G9.
5. Insert protective glass tubes (J).
6. Install the enclosed Adjustment Pins (H) to spotlight swivels. These pins must be used when adjusting the angles of the spot heads. Keep the pins in safe place for future use.
7. Connect the power (fig. 3).

## SPECIFICATIONS

Type No.	OCL-286
Voltage	220-240 V AC, 50Hz
Light bulbs	Max. 3 x 35 W, G9
IP Class	IP 21





# CINDY (IP21)

Art Nr. 36-5032 Modell OCL-286

Läs bruksanvisningen noga innan installationen påbörjas och spara den sedan för framtida bruk.

## ALLMÄNNA SÄKERHETSFÖRESKRIFTER

1. Armaturen är av klass I och skall alltid jordas.
2. Alla armaturer måste installeras korrekt för att inte utgöra livsfara. Endast personer med erforderlig kunskap om elinstallationer skall utföra denna installation. Saknas denna kunskap, kontakta fackman.
3. Vid placering, beakta att avståndet mellan ljuskällan och det upplysta objektet måste vara minst 0,5m. 
4. Om skyddsglasets skadas måste det omedelbart bytas. 
5. Denna armatur är klassad IP 21 och endast avsedd för inomhusbruk. Produkten får installeras i badrum. För mer info se starkströmsföreskrifterna ELSÄK-FS.
6. Produkten får under inga omständigheter modifieras eller ändras.
7. Vid rengöring skall endast en torr trasa användas. Använd aldrig lösningsmedel eller andra vätskor vid rengöring.
8. Ljuskällorna blir mycket varma. Låt dem svalna innan de byts ut.

## INSTALLATION

**Varning!** Bryt alltid strömmen innan installationen påbörjas (fig. 1)

1. Skruva fast armaturens takbygel (B) i taket med skruvar (C). Takbygels hålmått passar de flesta de flesta takdosor (A) på marknaden.
2. Koppla inkommande ledare (D) enligt nedan till terminalen (E) (fig. 2):
  - Svart eller brun (fas) ledare kopplas till armaturens "L" – märkta anslutning.
  - Blå (noll) ledare kopplas till armaturens "N" – märkta anslutning.
  - Gul/grön (jord) ledare kopplas till armaturens  märkta anslutning.Var uppmärksam på att färgerna på inkommande ledare inte alltid överensstämmer med bruksanvisningen!
3. Fäst armaturen på takbygeln och lås genom att skruva fast medföljande sidoskruvar (F).
4. Sätt i ljuskällorna (G). Max 3 x 25W, G9.
5. Sätt på skyddsglasen (J).
6. Spotthuvuden blir varma under användning. Sätt i justerpinnen i spotthuvudet när spottarna ska riktas för att undvika brännskador. Spara pinnen för bruk vid senare tillfälle.
7. Slå åter till strömmen (fig. 3)

## SPECIFIKATIONER

Typ Nr	OCL-286
Spänning	220-240 V AC, 50Hz
Ljuskällor	Max 3 x 25 W, G9
IP Klass	IP 21





# CINDY (IP21)

Art. Nr. 36-5032 Modell OCL-286

Les bruksanvisningen grundig før montering og lagre den for ev. senere bruk.

## GENERELLE SIKKERHETSINSTRUKSER

1. Armaturen er klassifisert som klasse I og skal alltid jordes.
2. Alle armaturer må installeres helt riktig for ikke å utgjøre fare for liv. Monteringens skal utføres av registrert installasjonsvirksomhet. Hvis man ikke har denne fagkunnskapen selv, kontakt en fagperson.
3. Vær oppmerksom på at avstanden fra lyskilden og til det opplyste objektet må være minst 0,5 m. 
4. Hvis beskyttelsesglasset er skadet må det erstattes med et nytt umiddelbart.  - 
5. Denne armaturen er klasset til IP21 og er kun beregnet til innendørs montering. Produktet kan installeres på badetrom.
6. Produktet må ikke under noen omstendigheter modifiseres eller endres på.
7. Ved rengjøring skal kun en tørr klut benyttes. Bruk aldri løsemidler eller andre væsker ved rengjøring.
8. Lyskildene (pærene) blir meget varme. Når de skal skiftes må man først vente til de er avkjølet.

## INSTALLASJON

**Advarsel!** Bryt alltid strømmen før installasjon (fig. 1)

1. Skru armaturens takbrakett (B) fast i taket med skruene (C). Takbraketts hullmål passer de fleste koblingsbokser som finnes på markedet.
2. Kobles i henhold til gjeldende forskrifter.  
- Husk å koble til jord.
3. Fest armaturen til takbraketten og fest med sideskruene.
4. Sett i pærene. Maks 3 x 25 W, G9.
5. Fest beskyttelsesglasset (J).
6. Spottene blir svært varme ved bruk. Plasser justerpinnen i lampeholderen når lysretningen skal justeres, for å unngå brannskader. Ta vare på pinnen til framtidig bruk.
7. Koble til strømmen (fig. 3)

## SPESIFIKASJONER

**Type Nr.** OCL-286  
**Spenning** 220-240 V AC, 50Hz  
**Lyspærer** Maks 3 x 25 W, G9  
**IP klasse** IP 21





# CINDY (IP21)

Tuotenro 36-5032 Malli OCL-286

Lue käyttöohjeet huolellisesti ennen tuotteen käyttöönottoa, ja säilytä ohjeet tulevaa tarvetta varten.

## YLEISIÄ TURVALLISUUSOHJEITA

1. Valaisin on luokan I valaisin, ja se tulee aina maadoittaa.
2. Kaikki valaisimet tulee asentaa asianmukaisesti tai ne saattavat aiheuttaa hengenvaaran. Valaisimen saa asentaa vain henkilö, jolla on riittävät sähköasennustaidot. Jos sinulla ei ole riittäviä taitoja, ota yhteys ammattilaiseen.
3. Varmista sijoitusvaiheessa, että valonlähteen ja valaistun kohteen välinen etäisyys on vähintään 0,5 m. 
4. Jos suojalasi vahingoittuu, se tulee vaihtaa välittömästi.  - 
5. Tämän valaisimen kotelointiluokka on IP21 ja se on tarkoitettu vain sisäkäyttöön. Tuote voidaan asentaa kylpyhuoneeseen alueelle.
6. Tuotetta ei saa missään olosuhteissa muuttaa tai muokata.
7. Käytä puhdistamiseen ainoastaan kuivaa liinaa. Älä käytä liuottimia tai muita nesteitä puhdistamiseen.
8. Lamput kuumenevat käytössä. Anna lamppujen jäähtyä ennen vaihtamista.

## ASENNUS

**Varoitus!** Katkaise aina virta ennen sähköasennuksen aloittamista (kuva 1)

1. Ruuvaa valaisimen kattokiinnike (B) kattoon ruuveilla (C). Kattokiinnikkeen reikävälillä sopii useimpiin kattorasioihin (A).
2. Liitä sisään tuleva johdinosa (D) terminaaliin (E) alla olevien ohjeiden mukaisesti (kuva 2):
  - Musta tai ruskea (vaihe) johdin liitetään valaisimen L-liitäntään.
  - Sininen (nolla) johdin liitetään valaisimen N-liitäntään.
  - Vihreä/keltainen (maa) johdin liitetään valaisimen  -liitäntään.Huomaa, etteivät sisään tulevien johtimien värit aina täsmää käyttöohjeissa ilmoitettujen värien kanssa.
3. Kiinnitä valaisin kattokiinnikkeeseen ja ruuvaa se kiinni mukana tulevalla sivuruuveilla (F).
4. Aseta lamput (G). Maks. 3 x 25W, G9.
5. Laita suojalasit (J) paikoilleen.
6. Lamput kuumenevat käytön aikana. Säädä lamppujen suuntausta säätötapin avulla välttääksesi palovammat. Säädä säätötapit tulevaa tarvetta varten.
7. Laita virta takaisin päälle (kuva. 3)

## TEKNISET TIEDOT

Tyyppinumero	OCL-286
Jännite	220-240 V AC, 50Hz
Lamppu	Maks. 3 x 25 W, G9
Kotelointiluokka	IP 21



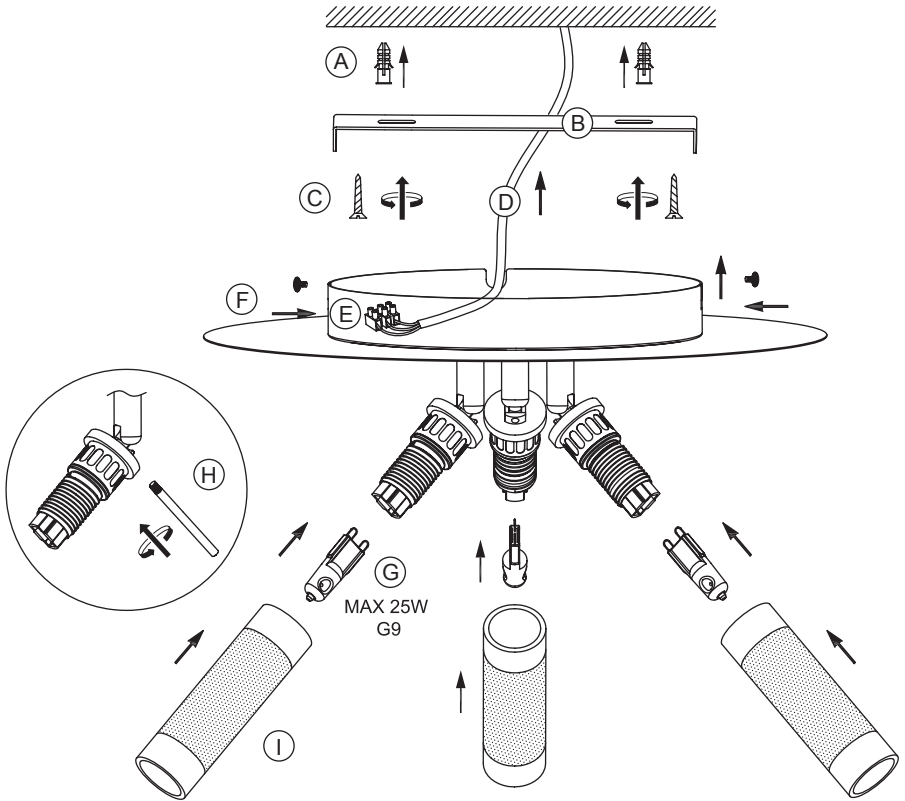
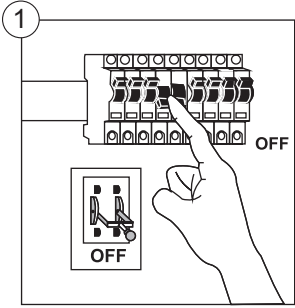

2

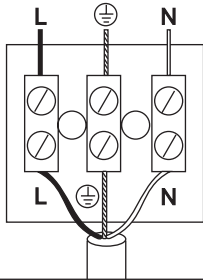

L  
RUSKEA TAI MUSTA (VAIHEJOHDIN)  
BRUN ELLER SVART (FAS)  
BROWN OR BLACK (LIVE)

⊕  
KELTA/VIHREÄ (MAAJOHDIN)  
GUL/GRÖN (JORD LEDARE)  
YELLOW/GREEN (EARTH)

N  
SININEN (O-JOHDIN)  
BLÅ (NOLL LEDARE)  
BLUE (NEUTRAL)

3

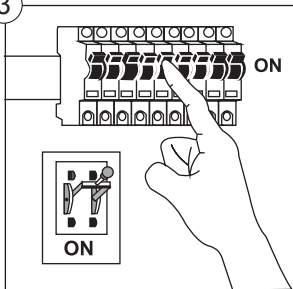



## SVERIGE

---

KUNDTJÄNST      Tel: 0247/445 00  
                         Fax: 0247/445 09  
                         E-post: kundtjanst@clasohlson.se

INTERNET              www.clasohlson.se

BREV                    Clas Ohlson AB, 793 85 INSJÖN

## NORGE

---

KUNDESENTER      Tlf.: 23 21 40 00  
                         Faks: 23 21 40 80  
                         E-post: kundesenter@clasohlson.no

INTERNETT            www.clasohlson.no

POST                    Clas Ohlson AS, Postboks 485 Sentrum, 0105 OSLO

## SUOMI

---

ASIAKASPALVELU    Puh: 020 111 2222  
                         Faksi: 020 111 2221  
                         Sähköposti: info@clasohlson.fi

INTERNET            www.clasohlson.fi

OSOITE                Clas Ohlson Oy, Annankatu 34-36 A, 00100 HELSINKI

## UNITED KINGDOM

---

                         For consumer contact, please visit  
                         [www.clasohlson.co.uk](http://www.clasohlson.co.uk) and click on  
                         customer service.

INTERNET            [www.clasohlson.co.uk](http://www.clasohlson.co.uk)