

Bruksanvisning (Se)
Brugsanvisning (Dk)
Käyttöohje (Fi)

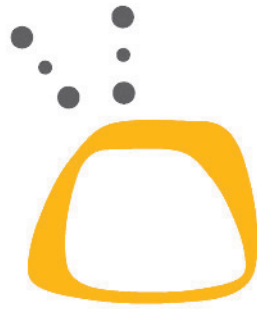

smartbox



Smartbox T-15 by Emitter

Förord:

Smartbox T-15 är en mottagare för fria (okodade) digitala terresta TV-kanaler (FTA). Emitor AB friskriver sig från allt ansvar vad det gäller programutbudet. Nya kanaler kan tillkomma och andra kan försvinna allt efter att tiden går. Emitor AB har inga som helst möjligheter att påverka detta programutbud.

Innehåll:

Framsida och kontakter på baksida	Sidan 4
Fjärrkontrollen	Sidan 5
Ansluta Smartbox T-15	Sidan 6
Anslutningar	Sidan 7
Förstagångsinstallation	Sidan 9
Kanal Guide	Sidan 9
Program lista	Sidan 10
Välj ljud	Sidan 10
Huvudmeny	Sidan 10
Teknisk specifikation	Sidan 38

Läs igenom detta innan du använder Smartbox T-15

- Använd inte något annan nätadapter än det som medföljer Smartbox T-15.
- Du får inte ta bort ytterskalet på Smartbox T-15.
- Du skall inte utsätta Smartbox T-15 för stark värme, kyla, fukt eller vätska.
- Täck inte för ventilationshålen på svepet.
- Placera inte något ovanpå Smartbox T-15 som avger värme.
- Placera inte Smartbox T-15 på något som avger värme.
- Undvik att dra ur eller koppla in kablar medan Smartbox T-15 är påslagen.
- Vid rengörning av svepet, använd en torr mjuk trasa.
- För att helt isolera Smartbox T-15 ifrån spänning skall du koppla ur nätadaptern ifrån eluttaget.
- Service av Smartbox T-15 får endast utföras av Emitor.

Framsida och kontakter på baksida



Diod Lampan lyser blått när Smartbox T-15 är påslagen.



Digital audio för att få ut digitalt ljud (Okomprimerat PCM-ljud)

TV/VCR antennuttag, för anslutning till TV eller Video.

ANT IN ingång för TV antenn.

TV för att ansluta SCART till TV apparaten.

VCR för att ansluta SCART till Video/DVD

DC in (12V) för att ansluta kabeln från nätadapter.

Fjärrkontrollen

 Tryck en gång för att starta, en gång för att stänga av mottagaren.

0-9 Används för att trycka in kanalnummer och i vissa meny-alternativ.

 Används för att hoppa mellan nuvarande och föregående kanal du tittat på.

Text Aktiverar Text-TV funktionen, tryck igen för att avaktivera (om text-TV finns) Växla mellan sidorna med pilknapparna, välj specifik sida med sifferknapparna.

 Tryck knappen för att stänga av ljudet, tryck igen för att sätta på ljudet igen.

OPT Aktiverar menyn för inställning av ljud.

 Tryck en (1) gång för programinformation*, 2ggr för en mer detaljerad programinformation*.

Volume +/- reglerar volymen ifrån mottagaren. (Obs! reglerar inte TV:ns volym)

P+ P- Byter kanal

Upp knappen byter kanal i TV-läge och flyttar markören uppåt i menyläge. Nästa sida i TextTV-läge.

Ner knappen byter kanal i TV-läge och flyttar markören neråt i menyläge. Föregående sida i TextTV-läge

Höger knappen bekräftar valet av markerat objekt i menyläge.

Vänster knappen flyttar markören till vänster i menyläge.

OK Bekräftar valet av markerat objekt i menyläge. Öppnar Programlistan.

Back knapp- Går tillbaka till föregående markerat objekt i menyläge.

Delete knapp- Tar bort kanal i Program hanterings menyn.

Meny knapp- Används för att aktivera menyläge. I menyläge: tryck för att stänga menyn.

Guide knapp- Används för att aktivera Kanalguiden. Använd pilarna för att flytta markören, tryck OK för att välja kanal. Tryck höger pil för att se kommande program. Programinformationen uppdateras löpande för kanalerna i guiden. Tryck Guide-knappen igen för att stänga guiden.

Grön knapp – Används för att byta kanalnummer i Programhantering.

* Program information är information som sänds ut ifrån TV-kanalen. Finns det ingen information så sänds det inte ut någon.



Ansluta Smartbox T-15

Medföljande artiklar till Smartbox T-15:

- Smartbox T-15
- En fjärrkontroll med 2st AAA-batterier
- En antennkabel
- Ett nätadapter
- En bruksanvisning

Ladda fjärrkontrollen med batterier

- Ta bort locket på fjärrkontrollens undersida.
- Sätt in de två (2) AAA-batterier (1,5V), åt de håll som insidan visar.
- Sätt tillbaka luckan.

Om marksänd digital-TV

Digitala radio- och TV-signaler sänds ut ifrån en sändningsstation.

De digitala radiovågor som sänds försämras om det finns hinder i vägen såsom berg, byggnader eller varierande terräng.

Är din mottagare är belägen i en sänka har signalerna svårare att uppfattas av antennen. Dåligt väder kommer också att påverka signalkvaliteten på ett negativt sätt.

Oavsett vart du har din antenn skall den klara av att ta emot UHF-kanalerna 21 till 69.

För att veta hur signalkvaliteten är där just du bor kan du kontakta din lokala radio & TV-handlare eller gå in på Teracom's hemsida på: www.teracom.se

Utomhusantenn:

- I vissa flerbostadshus har antennen ett filter och en kanalväljare vilket i vissa fall kan göra att du inte kan ta emot den digitala signal som Smartbox T-15 använder, kontakta din hyresvärd i så fall.
- Flera antenner klarar bara av att ta emot ett begränsat antal kanaler, vilket kan innebära problem att få in alla de kanaler du önskar. I detta fall bör du införskaffa en antenn som klarar av att ta emot UHF-kanalerna 21 till 69.
- Vissa antenner kan vara riktade emot analoga sändare vilket inte denna digitala mottagare klarar. Rikta om antenn mot en digital sändare.

Inomhusantenn:

- Placera antennen så nära ett fönster som möjligt och rikta den mot en digital sändare.
- För bästa resultat skall du använda en antenn med en förstärkare.
- TV-signalstyrkan varierar beroende på om du har en byggnad, betongvägg eller andra hinder som kan försämra TV-signalen.

Anslutningar:

Till Smartbox T-15 kan du ansluta flera olika typer av utrustning. Vid inkoppling är SCART-kontakten ABSOLUT att föredra. Detta på grund av att både bild och ljudkvalité blir avsevärt bättre. Var noga med att kontrollera att inte programmen störs av andra källor (typ video) eller andra lokala analoga sändare i det fall RF-modulatern används.

Vi beskriver nu de mest vanliga anslutningarna.

SCART-anslutning till TV-apparaten och video

- Dra ut antennsladden ifrån Antennen och anslut den i RF IN ingången på Smartbox T-15.
- Anslut SCART kontakten på baksidan av Smartbox T-15 till TV:s huvud-SCART-ingång (märkt TV).
- Anslut ytterligare en SCART kabel (ingår ej) ifrån Smartboxens baksida märkt VCR till SCART ingången på din video.
- Koppla sedan SCART-kabel ifrån videobandspelaren till TV: n.
- Starta Smartbox T-15 och starta TV:n.

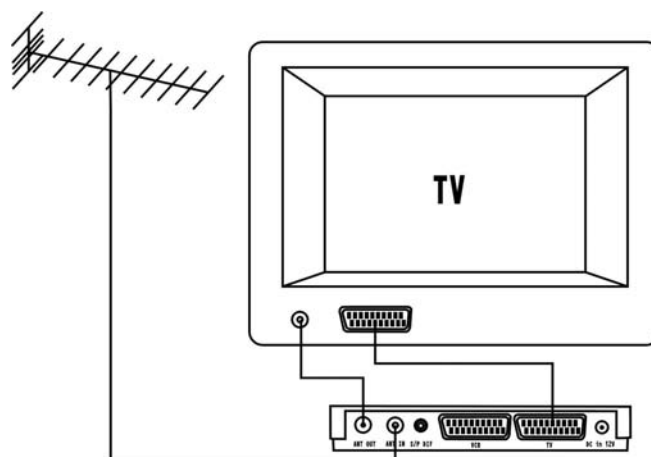

Detta är den koppling som är att rekommendera för bästa bild. Du kanske måste byta till AV-läge på TV: n för att se bild ifrån Smartbox T-15, vissa TV-apparater gör detta automatiskt. Om du inte ser någon bild kontrollera att du har kopplat alla kablar rätt, kontrollera annars TV:ns manual och försäkra dig om att du har kopplat rätt. Denna koppling kräver att din TV har 2st SCART ingångar.

RF-anslutning till TV-apparaten (ingen SCART)

- Dra ut antennsladden ifrån TV:n och anslut den i RF IN ingången på Smartbox T-15.
- Anslut en antennkabel ifrån RF OUT på baksidan av Smartbox T-15 till RF-ingången på TV:n.
- Starta Smartbox T-15
- Välj önskad kanalplats på TV:n
- Följ instruktionerna i TV:ns manual för hur du ställer in ny kanal (mottagarens välkomstmeny), spara sedan kanalen.
- När du sedan får upp välkomstmenyn, följ instruktionerna på TV:n.

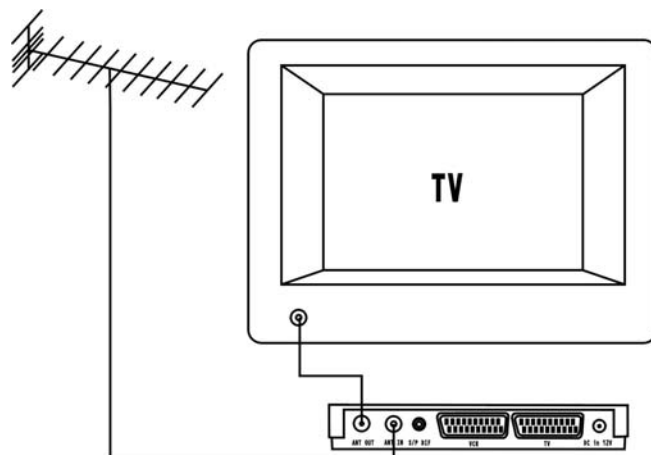

Har du dålig bildkvalitet kan du ändra den förinställda UHF-kanalen från 40 till en annan kanal mellan 21 och 69. Du måste då även ändra till samma kanalnummer på TV:n

SCART & RF-anslutning till videobandspelare

- Dra ut antensladden ifrån TV:n och anslut den i RF IN ingången på Smartbox T-15.
- Anslut SCART-kontakten på baksidan (TV) av Smartbox T-15 till TV:ns SCART-ingång
- Anslut SCART-kontakten på baksidan (VCR) av Smartbox T-15 till video - bandspelarens SCART-ingång

Om du vill spela in på videon analogt och se på TV:n digitalt kan du koppla in en antenn kabel ifrån Smartbox T-15 (RF Out) till RF In på videon, detta **kräver dock att det finns analoga sändningar** och att videon klara detta, läs instruktions boken till videon.

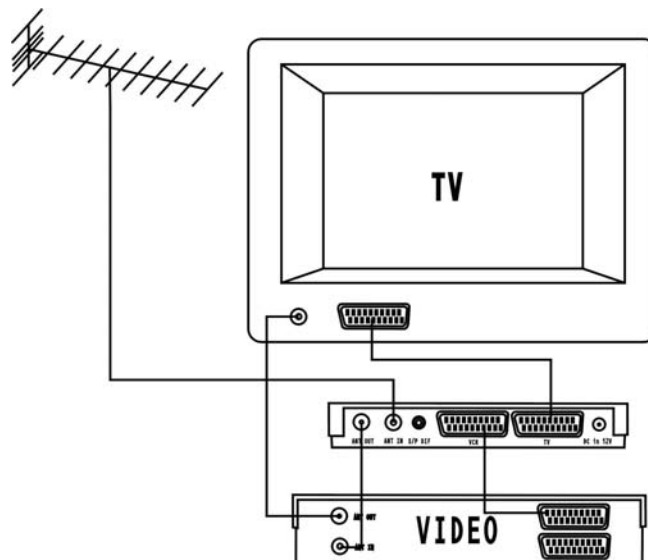

Denna koppling kräver att videobandspelaren antingen är i standby eller är påslagen. Om du har problem, läs TV:ns och videobandspelarens instruktionsbok.

RF anslutning till videobandspelare (ingen SCART)

- Dra ut antensladden ifrån TV:n och anslut den i RF IN ingången på Smartbox T-15.
- Koppla sedan en antennkabel ifrån Smartbox T-15 (RF OUT) till videobandspelaren.
- Koppla sedan en antennkabel ifrån videobandspelaren till RF ingången på TV:n
- Starta TV:n och Smartbox T-15
- Välj en ledig kanal på videobandspelaren och ställ in den på Smartbox T-15, spara kanalen.
- Välj denna kanal när du vill spela in på videobandspelaren ifrån Smartbox T-15.

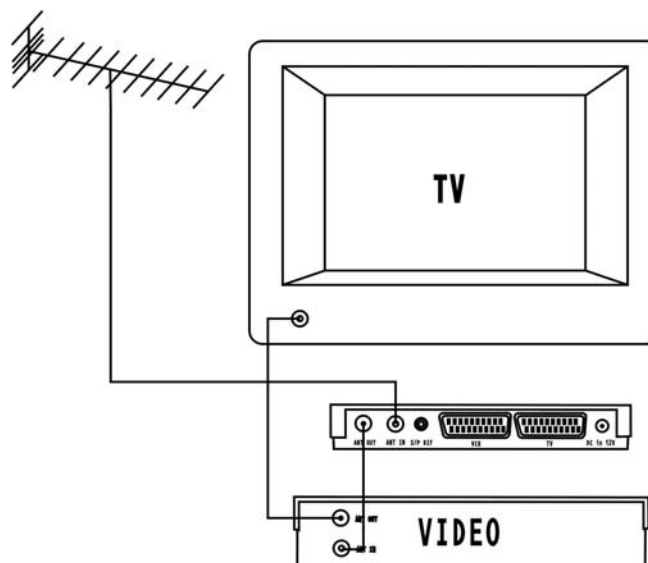

Anslutning av digitalt ljud.

För att kunna njuta av det digitala ljud som Smartbox T-15 erbjuder så krävs följande:

- En förstärkare med koaxial ingång för digitalt ljud.
- Att kanalen du tittar på sänder digitalt
- S/PDIF kabel (ingår inte i paketet)

För installation läs instruktionsboken på din förstärkare.

Förstagångsinstallation

Allmän information

När du nu har anslutit Smartbox T-15 skall du utföra förstagångsinstallationen.

Använd pilknapparna och OK knappen för att välja inställningar.

Kom igång

- Starta Smartbox T-15.
- Starta kanalsökning genom att trycka OK knappen.
- Under kanalsökningen kommer Smartbox att visa antalet kanaler som hittas.

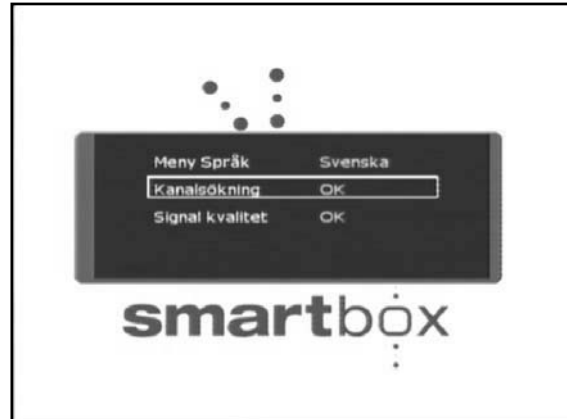

Boxen har nu sparat de kanaler som du fått in.

Nu kan du se på TV!

Kör test (Signal kvalitet) vid ingen signal.

- Tryck in den kanalen från den sändaren du har riktat din antenn emot (Se Teracoms hemsida).
- Du skall nu justera antennen så att du får så bra signal- styrka och kvalitet.
- Tryck sedan på BACK-knappen för att återgå till föregående meny.



Kom ihåg! Kanal i Signal kvalitet är inte TV-kanaler utan kanal/frekvens enligt Teracom. Se på www.terecom.se för mer information.

Kanal Guide

Aktivera Kanalguiden genom att trycka på **Guide** på fjärrkontrollen.

Använd upp och ner pilarna för att flytta markören, Programinformationen uppdateras löpande för kanalerna i guiden. Tryck Guide-knappen igen för att stänga guiden.



Program lista

Aktiverar Program listan med OK knappen, byt kanal med upp och ner pilarna på fjärrkontrollen, tryck OK för att stänga listan.



Välj ljud

Aktivera ljud inställnings menyn med OPT knappen på fjärrkontrollen.

Här ställer du in ditt val för ljudet. Tryck höger pil för att ändra och OK knappen för att bekräfta ditt val.



Huvudmeny

1. Kanaler

I denna meny får du en överblick över dina kanallistor (fria kanaler, alla kanaler, favorit kanaler), och kan också välja kanal att titta på

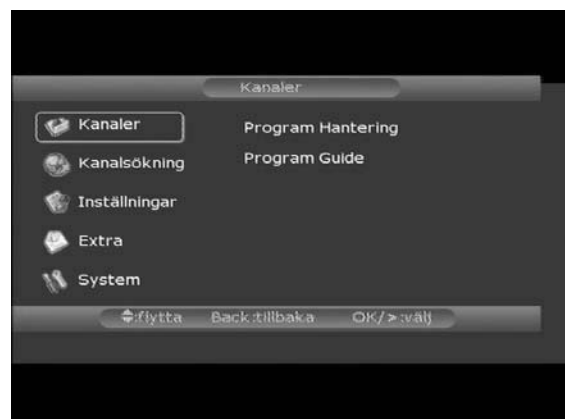

1.1 Program Hantering

I denna meny kan du välja att ta bort en kanal ur programlistan.

- Ta bort en kanal genom att trycka på **delete** knappen på fjärrkontrollen. En stjärna kommer att markera den kanal som skall raderas.
- Byt kanalnummer på kanalen genom att trycka på den gröna knappen på fjärrkontrollen, bekräfta med OK knappen.
- Gå ur menyn helt med Menu knappen och gå tillbaka med Back knappen på fjärrkontrollen.



1.2 Programguide

Program guiden ger dig en överblick och programinformation. Navigera med upp och ner pilarna på fjärrkontrollen.



2. Kanalsökning

I denna meny söker du in nya kanaler och kontrollerar din signal styrka och kvalitet.

2.1 Kanalsökning

Här utför du en kanalsökning, eventuella gamla kanaler kommer att försvinna. Du kan avbryta kanalsökningen genom att trycka på Back på fjärrkontrollen.

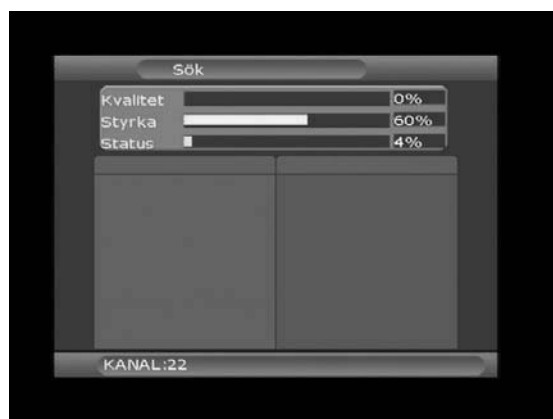

2.2 Signal Kvalitet

Kontroll av signal kvalitet. Tryck in den kanal som du vill kontrollera. Kom ihåg! Kanal i Signal kvalitet är inte TV-kanaler utan kanal/frekvens enligt Teracom. Se på www.terecom.se för mer information.

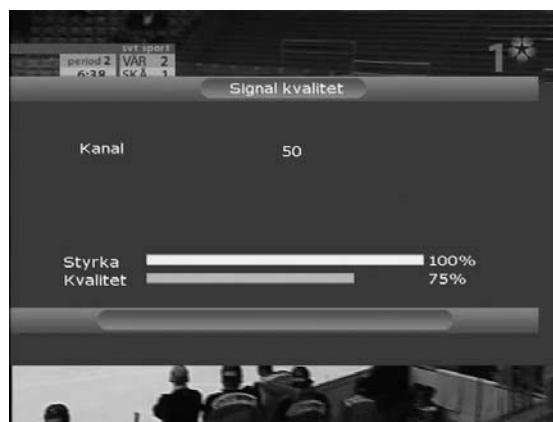

3. Inställningar

I denna meny ändrar du bild och ljud inställningarna på din Smartbox T-15.

3.1 Skärmtyp

Här väljer du hur bilden skall visas beroende på vad du har för TV och i vilket format sändningen har.

- 4:3 (Förinställd)
- 4:3 Letter
- 16:9 (widescreen)
- 16:9 Letter



3.2 SCART ut

Här väljs vilket format som skall sändas ut i SCART.

- CVBS
- RGB (Förinställd)
- S VHS

3.3 RF kanal ut

I denna meny ställer du in vilken kanal som modulatern skall använda ut.

Du byter kanal med höger och vänster pilarna på fjärrkontrollen. Mottagaren är förinställd på kanal 40.

3.4 RF Standard

Här väljer du vilken standard som modulatern skall skicka ut ljud, detta beror på vad du har för TV standard.

- NTSC M
- PAL B (Förinställd)
- PAL I
- PAL DK

3.5 TV System

Välj vilket TV system du har.

- PAL (Förinställd)
- NTSC
- SECAM

3.6 Text-TV

Välj om du vill använda Text-TV via boxen eller TV.

4. Extra

I denna meny finns det inställningar som har med menyens utseende att göra. Även inställning timer finns i denna meny.

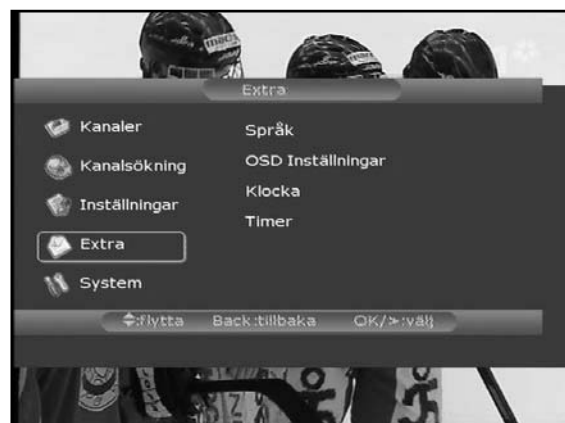

4.1 Språk

Här ställer du in meny, ljud och textnings språk. Svenska är förinställd som språk.

- Meny Språk
- Första Språk (Ljud spår)
- Andra Språk (Ljud spår)
- Tredje Språk (Ljud spår)
- Text Språk

4.2 OSD Inställningar

Här ställer du in utseendet på menyerna.

- Info Tid. Här väljer du hur länge du vill att informationsrutan skall visas. 2 sekunder är den förinställda tiden.
- Genomskinlighet. Här väljer du hur transparent menyerna skall vara.



4.3 Klocka

Här ställer du klockan och den tidzon som passar.

- Tid
- Tidzon (Tidzon1 är förinställd)
- Sommartid (Nej/Ja)



4.4 Timer

Denna meny används oftast om man vill utföra en inspelning, men kan också användas som en påminnelse. Mottagaren kommer att starta på den kanal som du är på när du går in i denna meny och startar vid vald tidpunkt.

- Växla mellan On och Off med höger och vänster pil.
- Starttid. Här väljer du vilken tid du vill starta.
- Stoptid. Här väljer du vilken tid du vill stoppa.
- Ändra kanal klockan. Om du vill att mottagaren skall byta kanal under denna tid, så väljer du klockslag här.
- Ändra kanalnummer. Här väljer du till vilken kanal den skall byta till.



5. System

I system menyn kan du återställa boxen till fabriksinställningarna, detta raderar alla inställningar som du har gjort inklusive favoritlistor. Du kan även se system information om Smartbox T-15.

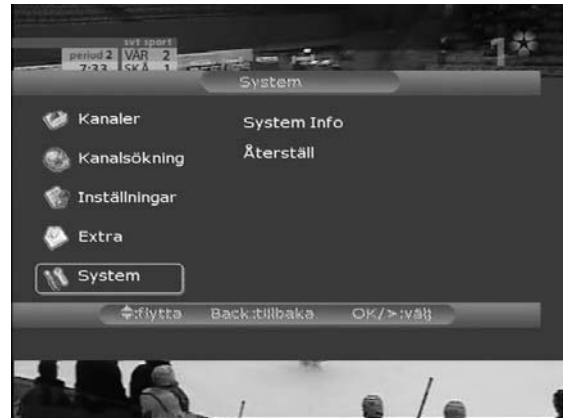

5.1 System Info

Information om Smartbox T-15, såsom mjukvarans och hårdvarans version.

5.2 Återställ

Återställer mottagaren till fabriksinställning. Alla inställningar och kanaler kommer att försvinna. Ny kanalsökning kommer att behövas.

Forord:

Smartbox er en modtager til gratis (ukodede) jordbaserede digitale TV-kanaler (FTA). Emitter AB fraskriver sig ethvert ansvar når det gælder program udbuddet. Nye kanaler kan komme til og andre kan forsvinde som tiden går. Emitter AB har ingen muligheder for overhovedet at påvirke dette program udbud.

Indhold:

Front og tilslutninger på bagsiden	Side 16
Fjernbetjeningen	Side 17
Tilslut Smartbox T-15	Side 18
Tilslutninger	Side 19
Førstegangsinstallation	Side 21
Kanal Guide	Side 21
Program liste	Side 22
Vælg lyd	Side 22
Hovedmenu	Side 22
Teknisk specifikation	Side 38

Læs dette igennem inden du anvender Smartbox T-15

- Anvend ikke nogen anden strømforsyning end den som medfølger Smartbox T-15.
- Du må ikke åbne kabinettet på Smartbox T-15.
- Du må ikke udsætte Smartbox T-15 for stærk varme, kulde, fugt eller væske.
- Dæk ikke for ventilationshullet på kabinettet.
- Placer ikke noget ovenpå Smartbox T-15 som afgiver varme.
- Placer ikke Smartbox T-15 på noget som afgiver varme.
- Undgå at frakoble eller tilslutte kabler medens Smartbox T-15 er tændt.
- Ved rengøring af kabinettet, anvend en tør blød klud.
- For helt at isolere Smartbox T-15 fra spænding skal du trække strømforsynings adapteren helt ud af stikkontakten.
- Service på Smartbox T-15 må kun udføres af Emitter.

Front og tilslutninger på bagsiden



Diode lampen lyser blå når Smartbox T-15 er tændt.

Digital audio for at få digital lyd ud (Ukomprimeret PCM-lyd)

TV/VCR antenneudtag, for tilslutning til TV eller Video.

ANT IN indgang for TV antenne.

TV for at tilslutte SCART til TV apparatet

VCR for at tilslutte SCART til Video

DC in (12V) for at tilslutte kablet fra strømforsynings adapteren.

Fjernbetjeningen

 Tryk en gang for at tænde, en gang for at slukke modtageren.

0-9 Anvendes for at indtaste kanalnummer og i visse menu alternativer

 Anvendes for at hoppe mellem nuværende og foregående kanal som du har kikket på

Text Aktiverer Text-TV funktionen, tryk igen for at deaktivere (hvis text-TV findes). Skift mellem siderne med piletasterne, vælg specifik side med cifertasterne.

 Tryk på tasten for at slukke for lyden, tryk igen for at aktivere lyden igen.

OPT Aktiverer menuen for indstilling af lyd.

 Tryk en (1) gang for programinformation*, 2 gange for en mere detaljeret programinformation*.

Volume +/- regulerer volumen fra modtageren. (Obs! regulerer ikke TV'ets volumen)

P+ P- Skifter kanal

Op piletasten skifter kanal i TV position og flytter markøren opad i menu position.
Næste side i Text-TV position.

Ned piletasten skifter kanal i TV position og flytter markøren nedad i Menu position.
Foregående side i TextTV position.

Højre piletast bekræfter valget af markeret objekt i menu position.

Venstre piletast flytter markøren til venstre i menu positionen.

OK bekræfter valget af markeret objekt i menu positionen. Åbner programlisten.

Back tasten går tilbage til foregående markerede objekt i menu position.

Delete tasten fjerner kanal i program håndterings menuen.

Menu tasten anvendes for at aktivere menu positionen. I menu position: tryk for at lukke menuen.

Guide tast- Anvendes til at aktivere Kanalguiden. Anvend pilene til at flytte markøren, tryk OK for at vælge kanal. Tryk på højre pil for at se kommende program. Programinformationen opdateres løbende for kanalerne i guiden. Tryk på Guide-tasten igen for at lukke guiden.

Grøn tast – Anvendes til at ændre kanalnummer i Programhåndtering.



* Program information er information som sendes ud fra TV kanalen. Findes der ingen information så sendes der ikke noget ud.

Tilslut Smartbox T-15

Medfølgende tilbehør til Smartbox T-15:

- Smartbox T-15
- En fjernbetjening med 2 AAA batterier
- Et antennekabel
- En strømforsynings adapter
- En brugsanvisning

Indsæt batterier i fjernbetjeningen

- Fjern dækslet på fjernbetjeningens underside.
- Indsæt de to (2) AAA batterier (1,5V), polvendt som vist i batterirummet.
- Sæt batteridækslet på plads igen.

Om jordbaseret digital-TV

Digitale radio- og TV signaler sendes ud fra en sendestation.

De digitale radiobølger som sendes bliver dårligere hvis der findes forhindringer som bjerge, bygninger eller varierende terræn.

Befinder din modtager sig i en dal har signalerne sværere ved at opfattes af antennen. Dårligt vejr vil også påvirke signalkvaliteten på en negativ måde.

Uanset hvor du har din antenne skal den klare at modtage UHF-kanalerne 21 til 69.

For at vide hvordan signalkvaliteten er lige der hvor du bor kan du kontakte din lokale radio & TV-forhandler eller gå ind på DIGI-TV's hjemmeside på: www.digi-tv.dk

Udendørsantenner:

- I visse boligkomplekser har antennen et filter og en kanalvælger som i visse tilfælde kan betyde at du ikke kan modtage det digitale signal som Smartbox T-15 anvender, kontakt din udlejer i så fald.
- Nogle antenner kan kun modtage et begrænset antal kanaler, hvilket kan indebære problemer med at modtage alle de kanaler du ønsker. I så fald bør du anskaffe en antenne som kan modtage UHF-kanalerne 21 til 69.
- Visse antenner kan være rettet mod analoge sendere hvilket denne digitale modtager ikke kan klare. Vend antennen mod en digital sender.

Stueantenner:

- Placér antennen så tæt på et vindue som muligt og vend den mod en digital sender.
- For bedste resultat skal du anvende en antenne med en forstærker.
- TV-signalstyrken varierer afhængig af om du har en bygning, betolvæg eller andre forhindringer som kan forringe TV-signalet.

Tilslutninger:

Til Smartbox T-15 kan du tilslutte flere forskellige typer udstyr. Ved opstart er SCART-stikket ABSOLUT at foretrække. Dette på grund af at både billed- og lyd kvalitet bliver betydeligt bedre. Vær nøje med at kontrollere at programmerne ikke forstyrres af andre kilder (video) eller andre lokale analoge sendere hvis RF-modulator anvendes.

Vi beskriver nu de mest almindelige tilslutninger.

SCART-tilslutning til TV-apparatet

- Træk antenneledningen fra antennen ud og tilslut den til RF IN indgangen på Smartbox T-15.
- Tilslut SCART stikket på bagsiden af Smartbox T-15 til TV'ets hoved-SCART-indgang.
- Tænd Smartbox T-15 og tænd TV'et.

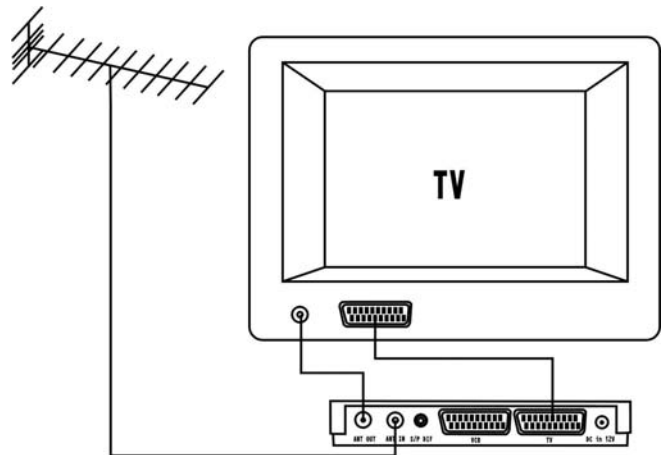

Dette er den sammenkobling som anbefales for bedste billede. Du skal måske skifte til AV-position på TV'et for at se billed fra Smartbox T-15, visse TV-apparater gør dette automatisk. Hvis du ikke ser noget billede kontroller at du har tilsluttet alle kabler korrekt, kontroller ellers TV'ets brugsanvisning og forsikre dig om at du har tilsluttet korrekt.

RF-tilslutning til TV-apparatet (ingen SCART)

- Træk antenneledningen ud fra TV'et og tilslut den i RF IN indgangen på Smartbox T-15.
- Tilslut et antennekabel fra RF OUT på bagsiden af Smartbox T-15 til RF-indgangen på TV'et.
- Tænd Smartbox T-15
- Vælg ønsket kanalplads på TV'et
- Følg instruktionerne i TV'ets brugsanvisning til hvordan du indstiller en ny kanal (modtagerens velkomstmenu), gem derefter kanalen.
- Når du efterfølgende får velkomstmenuen op, følg instruktionerne på TV'et.

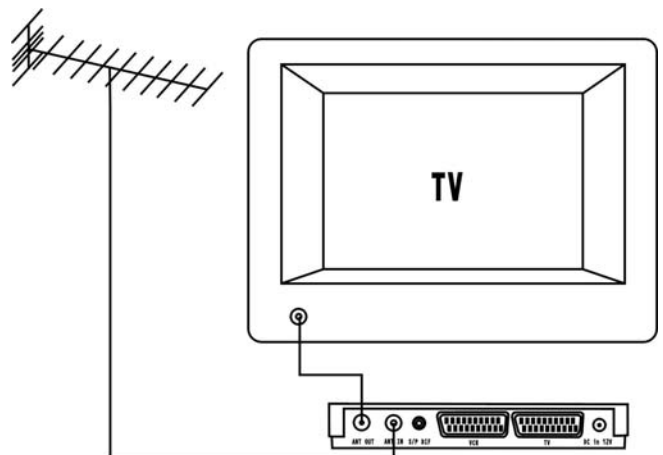

Har du dårlig billedkvalitet kan du ændre den forudindstillede UHF-kanal fra 40 til en anden kanal mellem 21 og 69. Du må så også ændre til samme kanalnummer på TV'et.

SCART & RF-tilslutning til videomaskine

- Træk antenneledningen ud fra TV'et og tilslut den til RF IN indgangen på Smartbox T-15.
- Tilslut SCART-stikket (TV) på bagsiden af Smartbox T-15 til TV'ets SCART-indgang.
- Tilslut SCART-stikket (VCR) på bagsiden af Smartbox T-15 til videomaskinens SCART-indgang.

Hvis du vil optage på videomaskinen analogt og se på TV'et digitalt kan du koble et antennekabel ind fra Smartbox T-15 (RF Out) til RF In på videomaskinen, dette kræver dog at videomaskinen kan dette, læs brugsanvisningen til videomaskinen.

Denne tilslutning kræver at videomaskinen enten er i standby eller er tændt. Hvis du har problemer, læs TV'ets og videomaskinens brugsanvisning.

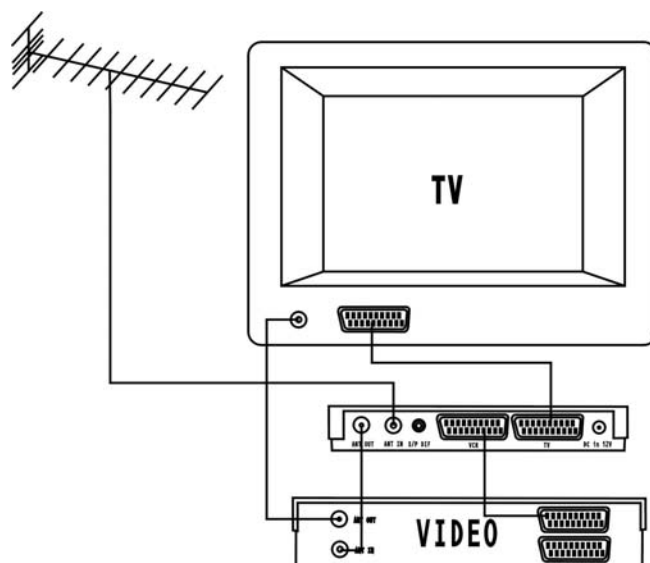

RF tilslutning til videomaskine (ingen SCART)

- Træk antenneledningen fra TV'et ud og tilslut den til RF IN indgangen på Smartbox T-15.
- Tilslut efterfølgende et antennekabel fra Smartbox T-15 (RF OUT) til videomaskinen.
- Tilslut derefter et antennekabel fra videomaskinen til RF indgangen på TV'et
- Tænd TV'et og Smartbox T-15
- Vælg en ledig kanal på videomaskinen og indstil den på Smartbox T-15, gem kanalen.
- Vælg denne kanal når du vil optage på videomaskinen fra Smartbox T-15.

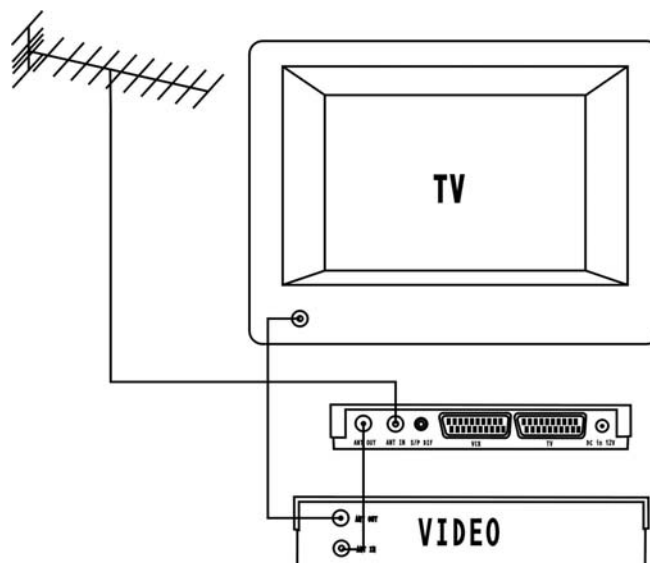

Tilslutning af digital lyd.

For at kunne nyde den digitale lyd som Smartbox T-15 tilbyder kræves følgende:

- En forstærker med koaxial indgang til digital lyd.
- At kanalen du kikker på sender digitalt.
- S/PDIF kabel (medfølger ikke)

For installation læs brugsanvisningen til din forstærker.

Førstegangs installation

Almen information

Når du nu har tilsluttet Smartbox T-15 skal du udføre førstegangsinstallationen.

Anvend piletasterne og OK tasten til at vælge indstillingerne.

Kom i gang

- Tænd Smartbox T-15.
- Start kanalsøgning ved at trykke på OK tasten.
- Under kanalsøgningen vil Smartbox vise det antal kanaler som den finder



Boxen har nu gemt de kanaler som du har fået ind.
Nu kan du se TV!

Kør test (Signal kvalitet) hvis intet signal.

- Tast kanalnummeret fra den sender du har rettet din antenne imod (Se DIGI-TV's hjemmeside).
- Du skal nu justere antennen så du får bedst mulige signal- styrke og kvalitet.
- Tryk derefter på BACK - tasten for at gå tilbage til foregående menu.



Husk! Kanal i Signal kvalitet er ikke TV-kanaler men kanal/frekvens ifølge DIGI-TV. Se på www.digi-tv.dk for yderligere information.

Kanal Guide

Aktiver Kanalguiden ved at trykke på **Guide** på fjernbetjeningen.

Anvend op og ned pilene til at flytte markøren, Programinformationen opdateres løbende til kanalerne i guiden
Tryk på Guide-tasten igen for at lukke guiden.



Program liste

Aktiver Program listen med OK tasten, skift kanal med op og ned pilene på fjernbetjeningen, tryk på OK for at lukke listen.



Vælg lyd

Aktiver lyd indstillingsmenuen med OPT tasten på fjernbetjeningen
Her indstiller du dit lyd valg. Tryk højre pil for at ændre og OK tasten for at bekræfte dit valg



Hovedmenu

1. Kanaler

I denne menu får du et overblik over dine kanallister (gratis kanaler, alle kanaler, favorit kanaler), og kan også vælge en kanal at kikke på.

1.1 Program Håndtering

I denne menu kan du vælge at fjerne en kanal fra programlisten

- Fjern en kanal ved at trykke på **delete** tasten på fjernbetjeningen
En stjerne vil markere den kanal som skal slettes
- Skift kanalnummer på kanalen ved at trykke på den grønne tast på fjernbetjeningen, bekræft med OK tasten.
- Gå helt ud af menuen med Menu tasten og gå tilbage med Back tasten på fjernbetjeningen.



1.2 Programguide

Program guiden giver dig et overblik og programinformation. Naviger med op og ned pilene på fjernbetjeningen.

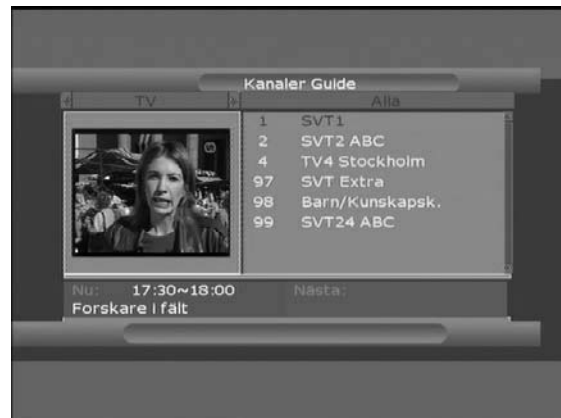

2. Kanalsøgning

I denne menu søger du nye kanaler og kontrollerer din signal styrke og kvalitet

2.1 Kanalsøgning

Her udfører du en kanalsøgning, eventuelle gamle kanaler vil forsvinde. Du kan afbryde kanalsøgningen ved at trykke på Back tasten på fjernbetjeningen.



2.2 Signal Kvalitet

Kontrol af signal kvalitet. Tast den kanal som du vil kontrollere. Husk! Kanal i Signal kvalitet er ikke TV-kanaler men kanal/frekvens ifølge DIGI-TV. Se på www.digi-tv.dk for yderligere information.



3. Indstillinger

I denne menu ændrer du billede og lyd indstillingerne på din Smartbox T-15.

3.1 Skærmtyp

Her vælger du hvordan billedet skal vises afhængig af hvilket TV du har og hvilket format udsendelsen har

- 4:3 (Forudindstillet)
- 4:3 Letter
- 16:9 (widescreen)
- 16:9 Letter



3.2 SCART ud

Her vælges hvilket format som skal sendes ud i SCART.

- CVBS
- RGB (Forudindstillet)
- S VHS

3.3 RF kanal ud

I denne menu indstiller du hvilken kanal som modulatorens skal anvende ud.

Du skifter kanal med højre og venstre piletaster på fjernbetjeningen. Modtageren er forudindstillet på kanal 40.

3.4 RF Standard

Her vælger du med hvilken standard som modulatorens skal udsende lyd, dette afhænger af hvad du har som TV standard.

- NTSC M
- PAL B (Forudindstillet)
- PAL I
- PAL DK

3.5 TV System

Vælg hvilket TV system du har.

- PAL (Forudindstillet)
- NTSC
- SECAM

3.6 Text-TV

Vælg om du vil anvende Text-TV via boxen eller TV.

4. Extra

I denne menu findes der indstillinger som har med menuens udseende at gøre. Selv indstillings timer findes i denne menu

4.1 Sprog

Her indstiller du menu, lyd og tekstsprog. Svensk er forudindstillet som sprog.

- Menu Sprog
- Første sprog (Lyd spor)
- Andet sprog (Lyd spor)
- Tredje sprog (Lyd spor)
- Tekst sprog



4.2 OSD Indstillinger

Her indstiller du udseendet på menuen.

- Info Tid. Her vælger du hvor længe du ønsker at informationsvinduet skal vises 2 sekunder er den forudindstillede tid.
- Gennemsigtighed. Her vælger du hvor transparent menuerne skal være.

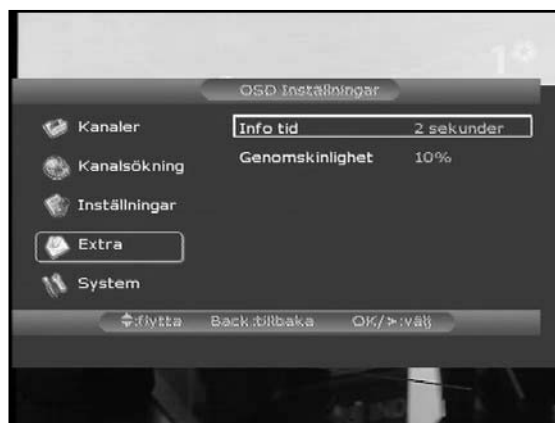

4.3 Ur

Her indstiller du uret og den tidszone som passer.

- Tid
- Tidszone (Tidszone1 er forudindstillet)
- Sommertid (Nej/Ja)

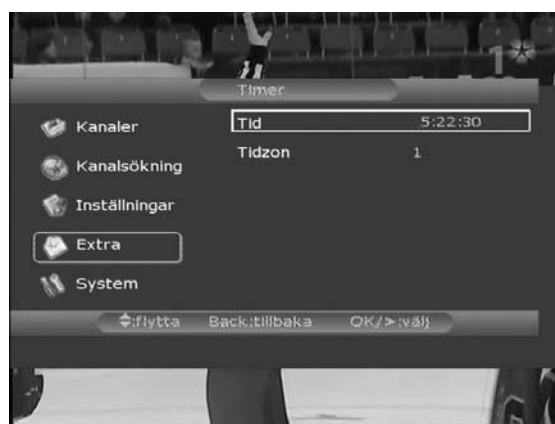

4.4 Timer

Denne menu anvendes oftest hvis man vil lave optagelse, men kan også anvendes som en påmindelse. Modtageren vil starte på den kanal som du er på når du går ind i denne menu og starter på det valgte tidspunkt.

- Skift mellem On og Off med højre og venstre piletast
- Start tid. Her vælger du det tidspunkt du vil starte.
- Stop tid. Her vælger du det tidspunkt du vil stoppe.
- Ændre kanal uret. Hvis du ønsker at modtageren skal ændre kanal under denne tid, så vælger du klokkeslettet her.
- Ændre kanalnummer. Her vælger du hvilken kanal den skal skifte til



5. System

I system menuen kan du tilbakestille boxen til fabriksindstillingerne, dette sletter alle indstillinger som du har lavet inklusive favoritlister. Du kan også se system information om Smartbox T-15.

5.1 System Info

Information om Smartbox T-15, såsom software- og hardwarens version.

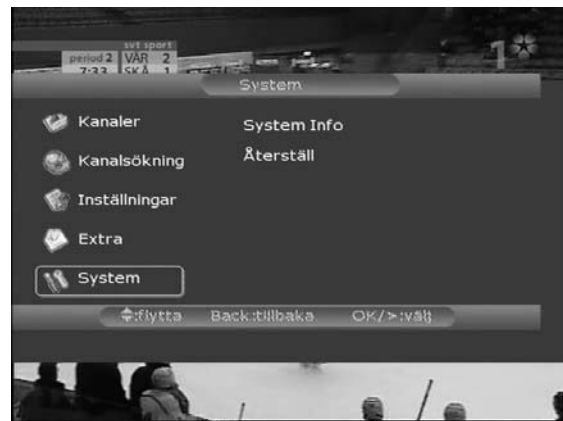

5.2 Tilbagestil

Tilbagestiller modtageren til fabriksindstilling. Alle indstillinger og kanaler vil forsvinde. Ny kanalsøgning nødvendig.

Aluksi

Smartbox T-15 on vapaiden digitaalisten TV-lähetysten vastaanotin. Emitter AB ei ole vastuussa lähetystarjonnasta. Kanavia tulee ja menee ajan myötä. Emitter AB:lla ei ole mahdollisuutta vaikuttaa niiden ohjelmatarjontaan.

Sisällys

Aluksi	27
Laitteen etupuoli	28
Laitteen takapuoli	28
Kaukosäädin	29
Smartbox T-15 Kytkeminen	30
Antennin liittäminen	30
Kytkennät	31
Alkuasetukset	33
Päävalikko	34
1. Kanavat	34
2. Kanavahaku	35
3. Asetukset	35
4. Extra	36
5. Järjestelmä	37

Lue tämä ennen kuin käytät Smartbox T-15:a

- Älä käytä muuta kuin laitteen mukana tulevaa verkkomuuntajaa.
- Älä avaa laitteen kantta.
- Älä altista laitetta kovalle kuumuudelle, kylmyydelle, kosteudelle tai nesteille.
- Älä peitä kannen ilmastointiaukkoja.
- Älä aseta mitään lämpöä tuottavaa esinettä laitteen päälle.
- Älä aseta laitetta lämmönlähteen lähelle.
- Vältä kytkemästä johtoja laitteen ollessa päällä.
- Käytä puhdistukseen pehmeää riepua.
- Jos haluat katkaista laitteen virranoton kokonaan, irrota verkkomuuntaja pistorasiasta.
- Älä yritä itse huoltaa laitetta vaan käänny ammattilaisen puoleen.

Laitteen etupuoli



Merkkivalo syttyy laitteen virran ollessa kytkettynä.

Jatkuva vilkkuva punainen tai vihreä valo – Päivitys käynnissä. Tämä voi kestää useita minuutteja. Älä sulje laitetta päivityksen aikana!

Infrapunaikkuna ottaa vastaan käskyjä kaukosäätimeltä. Varmista, että vastaanottimen edessä ei ole esteitä. Se saattaa estää signaalin vastaanottamisen.

Aseta ohjelmakortti kortinlukijaan siru alaspäin ja sisäreunassa.

Laitteen takapuoli



Vastaanottimen takana on seuraavat liitännät:

- Digital audio: ulostulo digitaaliselle äänelle
- TV/VCR: antenniliitäntä televisiolle tai videonauhurille.
- ANT IN: Antenniliitäntä
- SCART-TV-liitäntä television ääni- ja kuvasignaalia varten
- Verkkojohtoliitäntä

Kaukosäädin

 Paina kerran virran kytkemiseksi, kerran virran katkaisemiseksi.

0-9 Kanavien ja joidenkin valikkovaihtoehtojen valinta.

 Vaihtaa nykyisen ja edellisen kanavan välillä.

-/--- Useampinumeroisten kanavien syöttö.

Text Teksti-TV:n käyttö, paina uudelleen kun haluat lopettaa teksti-TV:n katselun. Vaihda sivuja nuolipainikkeilla, valitse tietty sivu numeropainikkeilla.

 Mute-painike hiljentää äänen. Paina uudelleen kun haluat äänen takaisin.

OPT Aktivoi kanava-asetukset.

 Yhdellä painalluksella saat ohjelmatietoja.

Volume +/- säätää vastaanottimen äänenvoimakkuutta. (HUOM! ei säädä television äänenvoimakkuutta)

P+ P- Vaihtaa kanavaa

Ylös-painike vaihtaa kanavaa TV-tilassa ja siirtää kohdistinta ylöspäin valikkotilassa. Teksti-TV -tilassa valitsee seuraavan sivun.

Alas- painike vaihtaa kanavaa TV-tilassa ja siirtää kohdistinta alaspäin valikkotilassa. Teksti-TV -tilassa valitsee edellisen sivun.

Vasen / oikea siirtää kohdistinta vasemmalle/oikealle tai valitsee vaihtoehtojen välillä valikkotilassa.

OK-painike vahvistaa valinnan valikkotilassa. Pysäyttää sivujen vaihtumisen Teksti-TV-tilassa.

Back-painikkeella palataan edelliseen valikkoon.

Delete Poistaa kanavia valikossa.

Menu Siirtyminen valikkotilaan tai pois.

Guide Aktivoi kanavaoppaan. Siirrä kohdistinta nuolipainikkeilla ja valitse haluamasi kanava painamalla OK-painiketta. Painamalla nuolta oikealle näet tulevat ohjelmat. Ohjelmatiedot päivittyvät oppaaseen reaaliajassa. Poistu oppaasta painamalla Guide-painiketta uudelleen.



* Ohjelmatietoja lähetetään TV-kanavien ohessa. Mikäli tietoja ei näy, niitä ei lähetetä.

Smartbox T-15:n kytkeminen

Laitteen mukana tulevat varusteet:

- Smartbox T-15
- Kaukosäädin ja kaksi AAA-paristoa
- Antennijohto
- Verkkojohto
- Käyttöohjeet

Lataa paristot kaukosäätimeen

- Avaa kaukosäätimen pohjassa oleva luukku.
- Aseta sisään kaksi AAA-paristoa (1,5V) sisäpuolen ohjeiden mukaan.
- Sulje luukku.

Antennin liittäminen

Digi-TV-lähetysistä

Digitaaliset radio- ja TV-signaalit lähetetään lähetyksensästä. Digitaaliset radioaallot heikkenevät, mikäli niiden tiellä on esteitä, kuten kallioita, rakennuksia tai vaihtelevaa maastoa. Jos vastaanottimesi sijaitsee matalalla alueella, signaalien on vaikeampi saavuttaa antennia. Huono sää voi myös heikentää signaalien laatua. Antennin sijainnista riippumatta laitteen pitäisi pystyä vastaanottamaan UHF-kanavia 21-69.

Jos haluat tietää signaalien laadusta asuinalueellasi, ota yhteyttä radio- ja TV-kauppiaseesi.

Ulkoantenni:

- Joissakin kerrostaloissa antenneissa on suodatin ja kanavanvalitsija, mistä johtuen et ehkä pysty vastaanottamaan sellaista digitaalista signaalia, jota Smartbox T-15 käyttää. Ota siinä tapauksessa yhteyttä vuokranantajaasi.
- Jotkut antennityypit pystyvät ottamaan vastaan vain rajoitetun määrän kanavia, mistä johtuen et ehkä pysty vastaanottamaan kaikkia haluamiasi kanavia. Hanki siinä tapauksessa antenni, joka pystyy vastaanottamaan kaikki UHF-kanavat välillä 21-69.
- Antennisi saattaa olla kohdistettu analogisiin lähettämiin, joita tämä vastaanotin ei voi tunnistaa. Suuntaa antenni digitaalisiin lähettämiin.

Sisäantenni:

- Aseta antenni mahdollisimman lähelle ikkunaa ja suuntaa se kohti digitaalilähetintä.
- Parhaan tuloksen saavuttamiseksi voit käyttää signaalivahvistinta.
- TV-signaalien voimakkuus vaihtelee rakennusten, betoniseinien ja muiden voimakkuutta heikentävien esteiden mukaan.

Kytkennät

Voit liittää Smartbox T-15:een erilaisia laitteita. Suosittelemme ehdottomasti käyttämään Scart-liitintä (Scart-johto tulee laitteen mukana). Silloin sekä kuvan että äänen laatu on parhaimmillaan. Mikäli käytät RF-johtoa, varmista, että muut lähteet (esim. video) eivät häiritse ohjelmaa.

Seuraavassa tavallisimmat liitännät:

SCART-liitäntä televisioon (suositeltava)

- Liitä television antennijohto digiboksin RF IN –liitäntään.
- Liitä SCART-johto digiboksin SCART-liitännästä television ensimmäiseen SCART-liitäntään.
- Kytke virta molempiin laitteisiin.

Joudut ehkä virittämään television AV-kanavalle (tai vastaavalle, esim. 0 tai EXT), jotta näet digiboksin lähetyksen. Jotkin televisiot tekevät tämän automaattisesti. Jos et näe kuvaa, tarkista johtokytkennot ja varmista, että virta on kytketty molempiin laitteisiin. Tarkista kytkennot television ohjekirjasta.

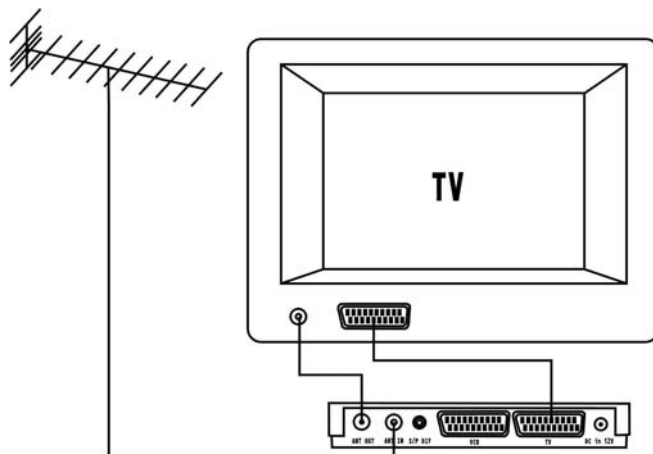

Liittäminen televisioon RF-johdolla (ei SCART-johtoa)

- Liitä television antennijohto digiboksin RF IN –liitäntään.
- Kytke antennijohto digiboksin RF OUT –liitännästä television RF-liitäntään.
- Kytke virta digiboksiin.
- Valitse televisiosta haluamasi kanavapaikka.
- Katso ohjeet kanavan virittämiseen television käyttöoppaasta.
- Kun näet ruudulla tervetulovalikon, käytä digiboksin kaukosäädintä ja seuraa ohjeita ruudulta.

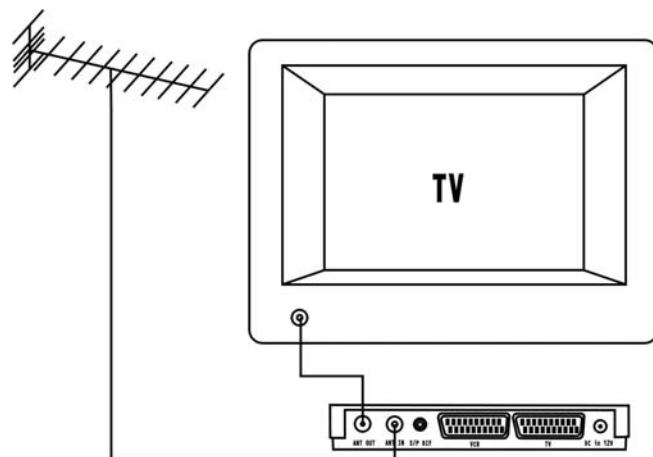

Mikäli kuvan laatu on huono, voit mutta ennalta valitun UHF-kanavanumeron joksikin muuksi välillä 21-69. Valitse sitten sama kanava televisiosta.

SCART & RF-kytkennät videonauhurille

- Liitä television antennijohto digiboksin RF IN –liitäntään.
- Liitä SCART-johto digiboksin SCART-liitännästä videonauhurin SCART-liitäntään.
- Liitä videonauhuri SCART-johdolla televisioon.

Mikäli haluat käyttää videonauhuri analogisena ja katsoa televisiota digitaalisena voit liittää antennijohdon digiboksista (RF OUT) videonauhuriin (RF IN) edellyttäen, että videonauhuri on siten yhteensopiva. Tarkista videonauhuri käyttöohje.

Tämä kytkentä edellyttää, että videonauhuri on joko päällä tai standby-tilassa. Jos sinulla on ongelmia, tutustu television ja videonauhurin käyttöohjeisiin.

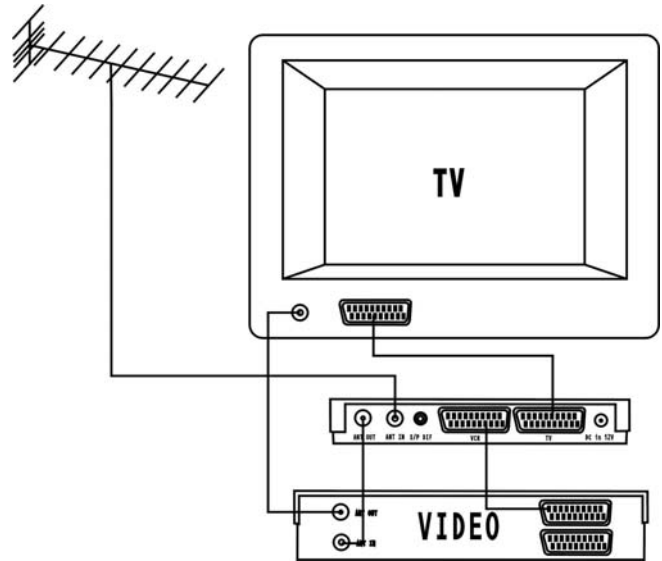

RF-liitännät videonauhuriin

- Liitä television antennijohto digiboksin RF IN –liitäntään.
- Liitä antennijohto digiboksin RF OUT –liitännästä videonauhuriin.
- Yhdistä antennijohto videonauhurista television RF-liitäntään.
- Yhdistä SCART-johto digiboksista videonauhurin ensimmäiseen SCART-liitäntään.
- Yhdistä SCART-johto television SCART-liitännästä videonauhurin toiseen SCART-liitäntään.
- Kytke virta televisioon ja digiboksiin.
- Valitse haluamasi videonauhurin ohjelmapaikka ja viritä siihen digiboksi. Tallenna.
- Valitse tämä kanava, kun haluat nauhoittaa digiboksin lähetystä.

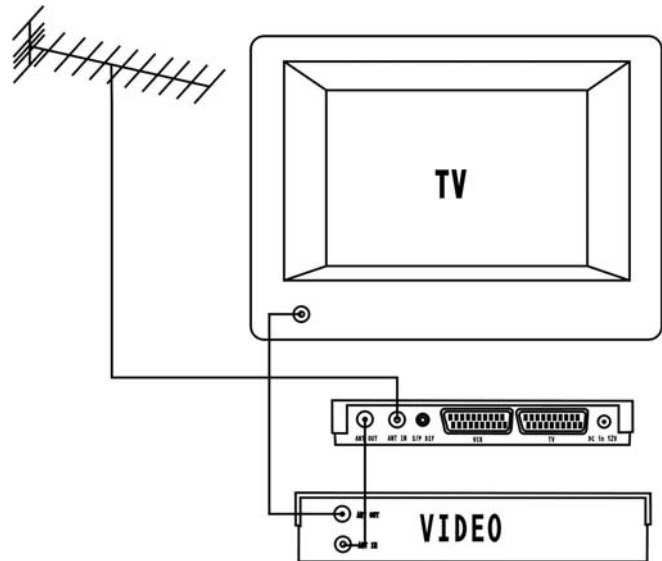

Digitaalisen äänen kytkentä

Nauttiaksesi Smartbox T-15:n tarjoamasta digitaalisesta äänestä tarvitaan seuraavaa:

- Vahvistin, jossa on koaksiaalinen liitäntä digitaalista ääntä varten.
- S/PDIF-johto (ei sisälly pakkaukseen)
- Valitun kanavan tulee lähettää digitaalista ääntä

Lue äänenvahvistimen käyttöohje ennen kytkemistä.

Alkuasetukset

Varmista, että olet kytkenyt kaikki johdot käyttöoppaan ohjeiden mukaisesti. Suorita seuraavaksi alkuasetukset. Käytä vaihtoehtojen valintaan nuolipainikkeita ja vahvasta valintasi painamalla OK-painiketta.



Kanavien viritys

Paina OK-painiketta, jolloin Smartbox T-15 aloittaa automaattisen kanavien virittämisen. Laite näyttää löydettyjen kanavien määrän ja tallentaa ne. Voit aloittaa TV:n katselun.

Mikäli laite ei löydä signaalia, suorita testi.

- Valitse suunta, johon olet kohdistanut antennin.
- Säädä antennia siten, että signaalin laatu ja vahvuus nousevat mahdollisimman korkealle asteikossa, vähintään vihreälle alueelle.
- Kun signaali on tarpeeksi hyvä, palaa edelliseen valikkoon BACK-painikkeella.



Ohjelmaopas

Ohjelmaoppaasta saat tietoja tulevista ohjelmista. Paina Guide-painiketta, ja näet kaikkien kanavien parhaillaan esitettävän ja seuraavan ohjelman tiedot.



Kanavaluettelo

Kanavaluetteloon pääset painamalla OK-painiketta. Vaihda kanavaa ylös- ja alas-nuolipainikkeilla. Poistu listasta OK-painikkeella.



Äänen valinta

Siirry äänivalikkoon painamalla OPT-painiketta. Suorita haluamasi äänivalinnat.



Päävalikko

1. Kanavat

Tässä valikossa näet tietoja kanavaluetteloista (tyhjät kanavapaikat, kaikki kanavat, suosikkikanavat) ja voit myös valita katsottavan kanavan.

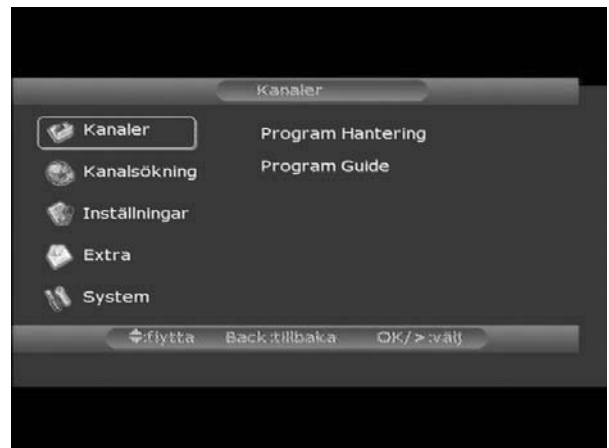

1.1 Kanavien poisto

Tässä valikossa voit poistaa kanavia luettelosta.

- Poista kanava painamalla kaukosäätimen Delete-painiketta. Poistettavan kanavan kohdalle ilmestyy tähti.



1.2 Ohjelmaopas

Ohjelmaopas antaa tarkempaa tietoa ohjelmista. Siirrä kohdistinta kaukosäätimen ylös- ja alasnuolipainikkeilla.



2 Kanavahaku

Tässä valikossa voit virittää uusia kanavia ja säätää signaalin laatua ja voimakkuutta.

2.1 Automaattinen kanavahaku

Kun valitset tämän toiminnon, mahdolliset entiset kanavat katoavat.

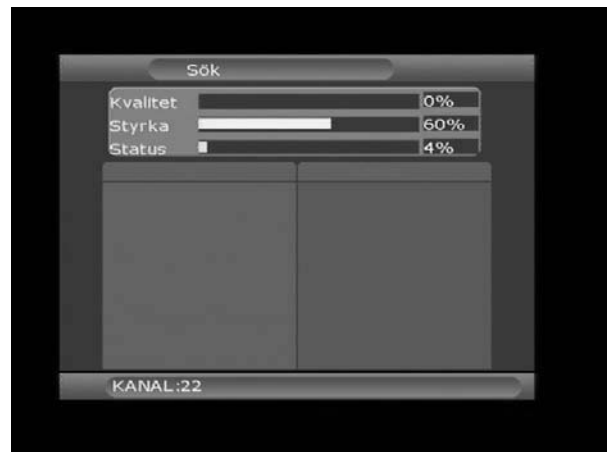

2.2. Signaalin laatu

Valitse kanava, jonka laatua haluat säätää.



3. Asetukset

Tässä valikossa voit muuttaa kuva- ja ääniasetuksia.

3.1 Kuvakoko

Valitse haluamasi kuvakoko.

- Auto (oletusasetus)
- 4:3 Letter
- 4:3 Full
- 16:9 (laajakuva)

3.2 SCART-ulostulo

Valitse, millaista signaalia lähetetään SCART-liitännästä.

- CVBS
- RGB (oletusasetus)
- S VHS



3.3 RF-kanavulostulo

Valitse, mitä kanavaa laite käyttää. Oletusasetuksena on kanava 40.

3.4 RF-järjestelmä

Valitse äänijärjestelmä riippuen televisiostandardista.

- NTSC M
- PAL B (oletusasetus)
- PAL I
- PAL DK

3.5 TV-järjestelmä

Valitse televisiojärjestelmä

- PAL (oletusasetus)
- NTSC
- SECAM

4. Extra

Tässä valikossa voit muuttaa valikkoasetuksia sekä ohjelmoida ajastimen.



4.1 Kieli

Valitse valikon, äänen ja tekstityksen kieli.

- Valikkokieli
- Ensimmäinen kieli (ääniraita)
- Toinen kieli (ääniraita)
- Kolmas kieli (ääniraita)
- Tekstityksen kieli



4.2 Valikkoasetukset

Valitse valikon ulkonäkö.

- Informaatioaika: Valitse, miten kauan informaatio näkyy ruudulla. Oletusasetus on 2 sekuntia.
- Läpinäkyvyys. Valitse, miten läpinäkyvä haluat valikon olevan.



4.3 Kello

Aseta kellonaika ja aikavyöhyke.

- Aika
- Aikavyöhyke

4.4 Ajastin

Tätä valikkoa voi käyttää paitsi nauhoittamiseen, myös muistutukseen. Laite käynnistyy valitsemanasi ajankohtana automaattisesti ja siirtyy sille kanavalle, jolla olet käyttäessäsi valikkoa.

- Valitse ajastin päälle (on) tai pois (off) nuolipainikkeilla.
- Valitse aloitusaika.
- Valitse lopetusaika.
- Valitse kanavan vaihtoaika. Jos haluat, että laite vaihtaa ohjelmoimanasi ajanjaksona, syötä tähän vaihtoaika.
- Valitse kanava, jolle laite vaihtaa syöttämääsi vaihtoaikaan.

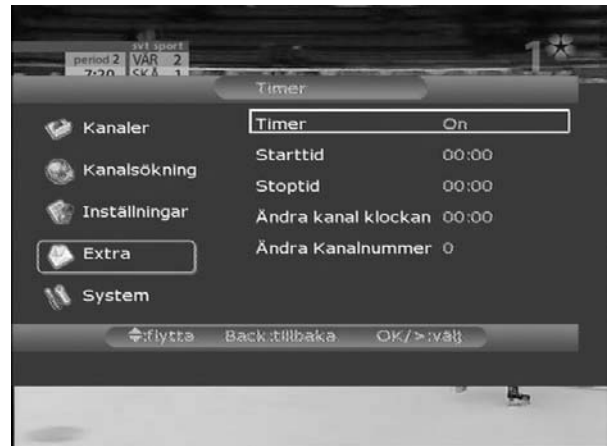

5. Järjestelmä

Tässä valikossa voit palauttaa tehdasetukset ja tarkastella tietoja Smartbox T-15:stä.

5.1 Järjestelmätiedot

Näyttää Smartbox T-15:n ohjelmisto- ja laitteistotiedot.

5.2 Tehdasetusten palautus

Poistaa kaikki tekemäsi asetukset, kuten viritetyt kanavat.



Teknisk Specifikation

Sändningsstandarder

COFDM, DVB, MPEG2

RF-insignal och utsignal

In/utgångar: IEC hona/IEC hane
Frekvens RF-insignal: 474-858 MHz
Demodulering: 8k
RF impedans: 75 Ohm
Genomgångsfrekvens: 47-860 MHz
RF-modulator utsignal: Kanal E21-E69
Videosignal: PAL B, PAL I, PAL D K och NTSC M
Ljudsignal: Mono

TV-SCART

Videoutgång: 1 V (+-3dB)/75 Ohm
RGB-utgång: 0.7 V (+-3dB)/75 Ohm
Ljudutgång: 0.5 V/>10 kOhm

Digital ljudutgång

Ljudformat: PCM
Signalnivå: 0.6 V/75 Ohm

Framsida

En lysdiod

Strömförbrukning

Sekundär: 12 V, 0,5 A

Nättaggregat

Fristående växelströmsadapter
Primär: 220-240 V, 50-60 Hz

Allmänna data
Drifttemperatur: 0 till 40 grader
Lagringstemperatur: -40 till 65 grader
Luftfuktighet: 25 till 75% relativ luftfuktighet
Fjärrkontrollens räckvidd: Mer än 5 m
Mått i mm (bredd x djup x höjd): 200 x 150 x 35

20060314 Rev-1_F0

Teknisk Specifikation

Sendestandarder

COFDM, DVB, MPEG2

RF-ind signal og ud signal

Ind/udgange: IEC hun/IEC han
Frekvens RF-ind signal: 474-858 MHz
Demodulering: 8k
RF impedans: 75 Ohm
Gennemgangsfrekvens: 47-860 MHz
RF-modulator ud signal: Kanal E21-E69
Videosignal: PAL B, PAL I, PAL D K og NTSC M
Lydsignal: Mono

TV-SCART

Videoudgang: 1 V (+-3dB)/75 Ohm
RGB-udgang: 0.7 V (+-3dB)/75 Ohm
Lydudgang: 0.5 V/>10 kOhm

Digital lydudgang

Lydformat: PCM
Signalniveau: 0.6 V/75 Ohm

Front

En lysdiode

Strømforbrug

Sekunder: 12 V, 0,5 A

Strømforsyning

Vekselströmsadapter
Primer: 220-240 V, 50-60 Hz

Almene data
Drifttemperatur: 0 til 40 grader
Lagringstemperatur: -40 til 65 grader
Luftfugtighed: 25 til 75% relativ luftfugtighed
Fjernbetjeningens rækkevidde: Mere end 5 m
Mål i mm (bredde, dybde, højde): 200x150x35