

Användarhandbok	6
Brugervejledning	64
Käyttöopas	122

Thank you for choosing Philips.

Need help fast?

Read your Quick Use/Start Guide and/or User Manual first for quick tips that make using your Philips product more enjoyable.

*If you have read your instructions and still need assistance, you may access our online help at **www.philips.com/support***



SHOWVIEW®

PHILIPS

Important notes for users in the U.K. Mains plug

This apparatus is fitted with an approved 13 Amp plug. To change a fuse in this type of plug proceed as follows:

- 1 Remove fuse cover and fuse.
- 2 Fix new fuse which should be a BS1362 5 Amp, A.S.T.A. or BSI approved type.
- 3 Refit the fuse cover.

If the fitted plug is not suitable for your socket outlets, it should be cut off and an appropriate plug fitted in its place.

If the mains plug contains a fuse, this should have a value of 5 Amp. If a plug without a fuse is used, the fuse at the distribution board should not be greater than 5 Amp.

Note: The severed plug must be disposed of to avoid a possible shock hazard should it be inserted into a 13 Amp socket elsewhere.

How to connect a plug

The wires in the mains lead are coloured with the following code: blue = neutral (N), brown = live (L).

- As these colours may not correspond with the colour markings identifying the terminals in your plug, proceed as follows:
 - Connect the blue wire to the terminal marked N or coloured black.
 - Connect the brown wire to the terminal marked L or coloured red.
 - Do not connect either wire to the earth terminal in the plug, marked E (or e) or coloured green (or green and yellow).

Before replacing the plug cover, make certain that the cord grip is clamped over the sheath of the lead - not simply over the two wires.

Copyright in the U.K.

Recording and playback of material may require consent. See Copyright Act 1956 and The Performer's Protection Acts 1958 to 1972.

Italia DICHIARAZIONE DI CONFORMITA'

Si dichiara che l'apparecchio DVDR3380, Philips risponde alle prescrizioni dell'art. 2 comma 1 del D.M. 28 Agosto 1995 n. 548.

Fatto a Eindhoven

Philips Consumer Electronics
Philips, Glaslaan 2
5616 JB Eindhoven, The Netherlands

Norge

Typeskilt finnes på apparatens underside.

Observer: Nettbryteren er sekundert innkopleet. Den innebygde nettdelen er derfor ikke frakopleet nettet så lenge apparatet er tilsluttet nettkontakten.

For å redusere faren for brann eller elektrisk støt, skal apparatet ikke utsettes for regn eller fuktighet.

For Customer Use:

Read carefully the information located at the bottom or rear of your DVD Recorder and enter below the Serial No. Retain this information for future reference.

Model No. DVD RECORDER
DVDR3380

Serial No. _____

DK

Advarsel: Usynlig laserstråling ved åbning når sikkerhedsafbrydere er ude af funktion. Undgå udsættelse for stråling.

Bemærk: Netafbryderen er sekundært indkoblet og afbryder ikke strømmen fra nettet. Den indbyggede netdel er derfor tilsluttet til lysnettet så længe netstikket sidder i stikkontakten.

S

Klass I laserapparat

Varning! Om apparaten används på annat sätt än i denna bruksanvisning specificerats, kan användaren utsättas för osynlig laserstråling, som överskrider gränsen för laserklass I.

Observera! Stömbrytaren är sekundärt kopplad och bryter inte strömmen från nätet. Den inbyggda nätdelen är därför ansluten till elnätet så länge stickproppen sitter i vägguttaget.

SF

Luokan I laserlaite

Varoitus! Laitteen käyttäminen muulla kuin tässä käyttöohjeessa mainitulla tavalla saattaa altistaa käyttäjän turvallisuusluokan I ylittävälle näkymättömälle lasersäteilylle.

Oikeus muutoksiin varataan. Laite ei saa olla alttiina tippu- ja roiskevedelle.

Huom. Toiminnanvalitsin on kytketty toisipuolelle, eikä se kytkä laitetta irti sähköverkosta. Sisäänrakennettu verkko-osa on kytketty sähköverkkoon aina silloin, kun pistoke on pistorasiasa.

CAUTION

VISIBLE AND INVISIBLE LASER RADIATION WHEN OPEN. AVOID EXPOSURE TO BEAM

ADVARSEL

SYNLIG OG USYNLIG LASERSTRÅLING VED ÅBNING UNDGÅ UDSÆTTELSE FOR STRÅLING

VARNING

SYNLIG OCH OSYNLIG LASERSTRÅLNING NÄR DENNA DEL ÄR ÖPPNAD BETRakta EJ STRÅLEN

VARO!

AVATTAESSA OLET ALTTIINA NÄKYVÄLLE JA NÄKYMÄTTÖMÄLLE LASER SÄTEILYLLE. ÄLÄ KATSO SÄTEESEEN

VORSICHT

SICHTBARE UND UNSICHTBARE LASERSTRAHLUNG WENN ABDECKUNG GEÖFFNET NICHT DEM STRAHL AUSSETZEN

ATTENTION

RAYONNEMENT LASER VISIBLE ET INVISIBLE EN CAS D'OUVERTURE EXPOSITION DANGEREUSE AU FAISCEAU

Undangörande av din gamla produkt (Svenska)



Din produkt är designad och tillverkad med material och komponenter av högsta kvalitet, vilka kan återvinnas och återanvändas. När den här överstrukna sopkorgen på hjul finns tryckt på en produkt, betyder det att produkten täcks av Europeiska Direktiv 2002/96/EC. Informera dig själv om lokala återvinnings- och sophanteringssystem för elektriska och elektroniska produkter.

Agers i enlighet med din lokala regler och släng in dina gamla produkter tillsammans med ditt normala hushållsavfall. Korrekt sophantering av din gamla produkt kommer att hjälpa till att förebygga potentiell negativ konsekvens för naturen och människors hälsa.

Bortskaffelse af dit gamle produkt (Dansk)



Dit produkt er designet og produceret med materialer af høj kvalitet, som kan blive genbrugt. Når du ser symbolet for en strålespand, der er kryds over, betyder det, at produktet er dækket af EU direktiv nr. 2002/96/EC.

Venligst sæt dig ind i de danske regler om indsamling af elektriske og elektroniske produkter.

Venligst overhold de danske regler og smid ikke dine gamle produkter ud sammen med dit normale husholdningsaffald. Den korrekte bortskaffelsesmetode vil forebygge negative følger for miljøet og folkesundheden.

Vanhan tuotteen hävittäminen (Suomi)



Tuotteesi on suunniteltu ja valmistettu korkealuokkaisista materiaaleista ja komponenteista, jotka voidaan kierrättää ja käyttää uudell.

Kun tuotteessa on tämä ylivedetty pyörä olevan roskakorin symboli, tuote täyttää Euroopan Direktiivin 2002/96/EC.

Ole hyvä ja etsi tieto lähimmästä erillisestä sähköllä toimivien tuotteiden keräysjärjestelmästä.

Toimi paikallisten sääntöjen mukaisesti äläkä hävitä vanhaa tuotetta normaalin kotilousjätteen joukossa. Tuotteen oikeanlainen hävittäminen auttaa estämään mahdolliset kielteiset vaikutukset ympäristölle ja ihmisten terveydelle.

Due to the inconsistency of disc formats provided by various disc manufacturers, your DVD system/ player/recorder may require a playability enhancement or upgrade. As DVD technology advances, these enhancement will become common and will be easy to complete. Go to www.philips.com/support for software upgrade.

En raison de la diversité des formats utilisés par les fabricants, votre système DVD peut nécessiter l'ajout de périphériques ou une mise à niveau logicielle. Au fur et à mesure des progrès de la technologie DVD, ces périphériques se font de plus en plus courants et aisés à intégrer. Pour télécharger la mise à niveau logicielle, visitez le site www.philips.com/support.

Debido a los diferentes formatos de discos disponibles en el mercado, es posible que deba realizar mejoras o actualizaciones en el sistema de DVD relativas a las funciones de reproducción. Conforme la tecnología DVD avanza, estas mejoras estarán al alcance de todo tipo de usuarios y se podrán llevar a cabo fácilmente. Visite la página "www.philips.com/support" para buscar información sobre actualizaciones de software.

Da das Disk-Format je nach Hersteller verschieden ist, ist für Ihr DVD-System möglicherweise die Erweiterung der Spielbarkeit oder eine Aktualisierung erforderlich. Da die DVD-Technologie sich ständig weiterentwickelt, werden sich diese Erweiterungen durchsetzen und einfach auszuführen sein. Gehen Sie für Ihre Software-Aktualisierung zu „www.philips.com/support“.

Doordat fabrikanten verschillende schijfndelingen aanbieden, moet uw dvd-systeem mogelijk worden geüpgraded of uitgebreid. Naarmate de dvd-technologie zich verder ontwikkelt, zullen deze uitbreidingen normaal worden en zult u ze gemakkelijker kunnen uitvoeren. Ga naar "www.philips.com/support" om uw software te upgraden.

A causa della differenza di formato tra i dischi forniti dai vari produttori, il sistema DVD potrebbe richiedere un potenziamento o aggiornamento della riproducibilità. Col progredire della tecnologia DVD, questi potenziamenti diverranno comuni e facili da implementare. Visitare "www.philips.com/support" per scaricare gli aggiornamenti del software.

På grund af uoverensstemmelser mellem diskformater fra de forskellige diskproducerer, kan dit dvd-system kræve en afspilningsudvidelse eller en opgradering. Efterhånden som dvd-teknologien udvikles, vil disse udvidelser blive almindelige og vil være nemme at implementere. Gå til "www.philips.com/support", hvis du ønsker softwareopgradering.

Koska eri levyvalmistajat käyttävät erilaisia levyformaatteja, DVD-järjestelmäsi toimintoja täytyy ehkä laajentaa tai päivittää. DVD-tekniiikan kehittyessä nämä laajennukset yleistyvät ja ovat helposti toteutettavissa. Löydät ohjelmistopäivityksen sivustosta "www.philips.com/support".

Devido à inconsistência dos formatos de disco disponibilizados por vários fabricantes de discos, a capacidade de reprodução do seu sistema de DVD pode necessitar de ser melhorada ou atualizada. À medida que a tecnologia do DVD avança, estes melhoramentos tornam-se comuns e fáceis de completar. Visite "www.philips.com/support" para obter atualizações de software.

Λόγω της ασυνέπιας στην διαμόρφωση των δίσκων που παρέχονται από διάφορους κατασκευαστές δίσκων, το σύστημα DVD που χρησιμοποιείτε νδεχται να απαιτεί βελτίωση ή αναβάθμιση της δυνατότητας αναπαραγωγής. Καθώς εξίσεται η τεχνολογία των DVD, οι βελτιώσεις αυτές θα είναι συνηθισμένες και θα είναι εύκολο να ολοκληρωθούν. Μπαρίτ στη διύθυνση "www.philips.com/support" για αναβάθμιση λογισμικού.

Ze względu na niekompatybilność formatów płyt oferowanych przez rozmaitych producentów, Twój system DVD może wymagać rozbudowy lub aktualizacji oprogramowania. W miarę zaawansowania technologii DVD możliwości tego rodzaju rozbudowy staną się powszechne i proste w realizacji. Odwiedź stronę "www.philips.com/support" aby pobrać aktualizację oprogramowania.

Из-за несовместимости форматов дисков различных производителей для вашей системы DVD может быть необходимо произвести обновлени или улучшить воспроизводимости. С развитием технологии DVD эти улучшения станут широкопользуемыми и просто выполняемыми. Обновлени программного обеспечения находится на вб-сайт "www.philips.com/support".

Yleistä

Laitteen käsittelyyn ja turvallisuuteen liittyviä tietoja.....	124
Huomautuksia laitteen käytöstä	124
Levyjen puhdistaminen.....	124
Yleistä kierrätyksestä.....	124
Tuotetiedot.....	125
Johdanto.....	125
Laitteen mukana toimitettavat lisätarvikkeet.....	125
Aluekoodit.....	125
Tekijänoikeuksia koskeva huomautus	125

Tuotteen yleiskuvas

Kauko-ohjain	126
Kauko-ohjaimen käyttäminen.....	128
Etupaneeli	129

Liitännät

Vaihe 1: Tallentimen perusliitännät.....	130
Antennihoitojen liittäminen	130
Videokaapelin liittäminen.....	131
Äänikaapeleiden liittäminen	132
Vaihe 2: Lisäliitännät.....	133
Kaapeli- tai satelliittivastaanottimen yhdistäminen	133
Videonaurhurin tai vastaavan laitteen liittäminen.....	134
Videonaurhurin sekä kaapeli- tai satelliittivastaanottimen liittäminen.....	135
Videokameran liittäminen etuliitännöihin	136
Vaihe 3: Asennus ja asetusten määrittäminen.....	137
Katselukanan valinta	137
Näyttökielen määrittäminen.....	137
Asuinmaan valitseminen	138
TV-kanavien määrittäminen	138
Kellonajan ja päivämäärän määrittäminen	139

Tallentaminen

Tallentaminen	140
Tallennettavat levyt.....	140
Tallennusasetukset.....	140
TALLENNUSASETUKSET	141
Manuaalinen tallennus.....	142
Tallennus yhdellä painikkeella - automaattinen virrankatkaisu	142
Ajastettu tallennus.....	143
Ajastettu tallennus (manuaalinen)	143
Ajastettu tallennus (SHOWVIEW®-koodijärjestelmä).....	145
Ajastetun tallennuksen muuttaminen tai poistaminen	146
Samanaikainen tallennus ja toisto	146

Toistaminen

Toistaminen	147
Toistettavat levyt.....	147
Levyn syöttäminen.....	147
Levyn toiston aloittaminen.....	148
Toiston lisäominaisuudet	152
Siirtyminen toiseen osaan tai raitaan	152
Toiston keskeyttäminen ja vaiheittainen toisto.....	152
Haku eteen- tai taaksepäin.....	152
T/C-asetukset.....	153

Tallenteiden muokkaaminen

Tallennuksen muokkaaminen ja viimeistelemine	156
Levyn muokkaaminen.....	156
Siirtyminen levyn muokkausvalikkoon.....	156
Tallennusten (DVD±R) toistaminen muissa DVD-soittimissa.....	158
Nimikkeiden muokkaaminen.....	159
Siirtyminen nimikkeen muokkausvalikkoon.....	159
Videon muokkaaminen	161
Siirtyminen videon muokkausvalikkoon	161

Muut tiedot

DVD-järjestelmävalikon asetukset	164
Järjestelmävalikon käyttäminen.....	164
YLEISASETUKSET	165
TOISTOASETUKSET.....	166
TALLENNUSASETUKSET	168
KIELIASETUKSET.....	168
KANAVA-ASETUSTEN määrittäminen	169
KELLON asetukset.....	171
Laiteohjelman päivitys	172
Uusimman laiteohjelman asentaminen.....	172
Tekniset tiedot	173
Vianmääritys	174
Usein kysytyt kysymykset	177
Sanasto	178
Näyttöpaneelin symbolit ja viestit	179

Laitteen käsittelyyn ja turvallisuuteen liittyviä tietoja

VAROITUS!

Korkea jännite! Älä avaa laitetta.
Laitteen avaaminen voi aiheuttaa sähköiskun.

Laitteen sisällä ei ole käyttäjän huollettavissa olevia osia.
Huoltotoimenpiteet on teetettävä koulutetulla huoltohenkilökunnalla.

Huomautuksia laitteen käytöstä

Sopivan sijainnin löytäminen

- Aseta laite tasaiselle, kiinteälle ja tukevalle alustalle. Älä aseta laitetta matolle.
- Älä aseta laitetta muiden laitteiden (esim. virtitin tai vahvistin) päälle, sillä ne saattavat kuumentaa laitetta.
- Älä aseta mitään laitteen päälle tai alle (esim. CD-levyjä tai lehtiä).
- Aseta laite lähelle pistorasiaa paikkaan, josta johtoon ylettyy hyvin.

Riittävä tila ilman kiertämistä varten

- Aseta laite riittävästi ilmastoituun paikkaan, jotta se ei kuumene liikaa. Varaa laitteen taka- ja yläpuolelle vähintään 10 cm ja laitteen vasemmalle ja oikealle puolelle noin 5 cm tilaa ylikuumenemisen välttämiseksi.

Älä altista laitetta korkeille lämpötiloille, kosteudelle, vedellä tai pölylle

- Laitteen päälle ei saa roiskua vettä.
- Älä aseta laitteen päälle mitään sitä mahdollisesti vahingoittavia esineitä, kuten nestettä sisältäviä esineitä tai kynttilöitä.

Levyjen puhdistaminen

Tallennuslaitteeseen asetettu likainen levy voi aiheuttaa ongelmia (kuva voi pysähtyä ja äänessä tai kuvassa voi olla häiriöitä). Voit välttää tällaisten ongelmien ilmenemisen puhdistamalla levyt säännöllisesti.

Voit puhdistaa levyn pyyhkimällä sen pehmeällä liinalla levyn keskustasta reunaan kohti.

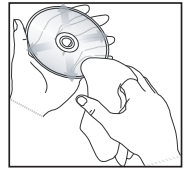
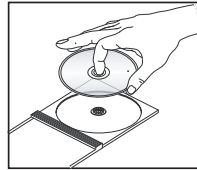

VAROITUS!

Älä käytä liuottimia, kuten bentseeniä, ohentimia, teollisuuden käyttämiä puhdistusaineita tai levyille tarkoitettuja antistaattisia suihkeita.

DVD- tai CD-soittimille tarkoitetut CD-puhdistuslevyt saattavat vahingoittaa optista laitetta, koska tallentavan DVD-soittimen optinen laite (laser) on DVD- tai CD-soittimia tehokkaampi. Tästä syystä CD-puhdistuslevyjen käyttämistä ei suositella.

Yleistä kierrätyksestä

Nämä käyttöohjeet on painettu ympäristöystävälliselle paperille. Tämä sähkölaite sisältää paljon kierrätettävissä olevia materiaaleja. Jos olet poistamassa vanhaa laitetta käytöstä, toimita se kierrätyspisteeseen. Noudata asuinpaikkakuntasi pakkausmateriaaleja, vanhoja paristoja ja käytöstä poistettuja laitteita koskevia kierrätysohjeita.

Johdanto

Philipsin tallentavalla DVD-soittimella voi tallentaa TV-ohjelmia, kopioida videotallenteita DVD±RW- tai DVD±R-levylle ja toistaa valmiiksi tallennettuja DVD-levyjä. Tällä tallentimella luotuja tallenteita voi toistaa DVD-soittimissa ja DVD-ROM-asemissa. DVD±R-levyt on viimeisteltävä, ennen kuin niitä voi toistaa muissa DVD-soittimissa.

Tee tarvittavat liitännät ja asennustoimenpiteet ennen tallentimen käyttöönottoa. Asennusvaiheita on vain kolme.

Vaihe 1: Tallentimen perusliitännät

Vaihe 2: Valinnaiset liitännät muille laitteille

Vaihe 3: Asennus ja asetusten määrittäminen

Tutustu huolellisesti tähän käyttöoppaaseen ennen tallentavan DVD-soittimen käyttöä. Käyttöoppaassa on tärkeitä tietoja laitteen toiminnoista.

Hyödyllisiä vinkejä:

- Jos sinulla on kysyttävää tai jos käytön aikana ilmenee ongelmia, katso lisätietoja luvusta Vianmäärittäminen.
- Lisätietoja voi kysyä soittamalla Philipsin maakohtaiseen asiakastukeen. Takuvivhkoissa on tukipalveluiden puhelinnumerot ja sähköpostiosoitteet.
- Tunniste- ja tehotiedot on mainittu laitteen takaosassa tai pohjassa olevassa arvokilvessä.

Laitteen mukana toimitettavat lisätarvikkeet

- Kauko-ohjain ja paristot
- SCART-kaapeli
- RF-koaksiaalikaapeli
- Pikakäyttöohje

Aluekoodit

DVD-elokuvia julkaistaan yleensä eri aikaan eri puolilla maailmaa, joten DVD-soittimiin määritetään tietty aluekoodi.



Tämä laite toistaa ainoastaan **Alueen 2** DVD-levyjä tai DVD-levyjä, joita voi toistaa kaikilla alueilla (ALL). Tällä tallentavalla soittimella ei voi toistaa muiden alueiden DVD-levyjä.

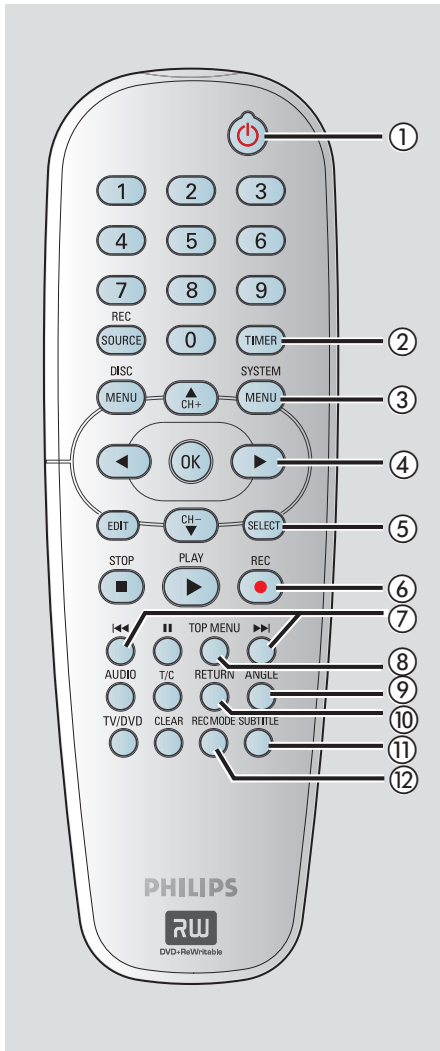

Tekijänoikeuksia koskeva huomautus

Kopiosuojatun materiaalin esim. tietokoneohjelmien, tiedostojen, radio- ja tv-lähetysten ja äänitallenteiden luvaton kopiointi rikkoo kopiosuojaoikeutta ja on siksi laitonta. Tätä laitetta ei saa käyttää sellaiseen tarkoitukseen.



- ① **STANDBY-ON** 
 - Kytkee tallentimen virran päälle tai valmiustilaan.
- ② **TIMER**
 - Siirtyy ajastintallennuksen valikkoon tai poistuu siitä.
- ③ **SYSTEM-MENU**
 - Siirtyy järjestelmävalikkoon tai poistuu siitä.
- ④ **◀ ▶** : Kohdistinpainikkeet oikealle tai vasemmalle siirtymiseen tai hakuihin eteen- tai taaksepäin.
 - ▲ ▼ : Kohdistinpainikkeet ylös tai alas liikkumista tai tallentavan DVD-soittimen televisioviritinkanavan vaihtamista varten.
- ⑤ **SELECT**
 - Valitsee ohjelma- ja kappaleen tai tiedoston.
- ⑥ **REC** 
 - Aloittaa valitun televisiokanavan tai videotulolähteen tallentamisen.
 - Painamalla tätä painiketta toistuvasti voit määrittää yhdellä painikkeella tehtävän tallennuksen väliajaksi 30, 60 tai 90 minuuttia.
- ⑦ **◀◀◀▶▶▶**
 - Ohittaa edellisen tai seuraavan osan tai kappaleen.
 - Musiikkikappaleiden pikakelaamiseen eteen- tai taaksepäin.
- ⑧ **TOP MENU** (Vain DVD±R/±RW)
 - Siirtyy levyn muokkaustilaan tai poistuu siitä.
- ⑨ **ANGLE**
 - Valitsee DVD-levyn kamerakulman (jos käytettävissä).
- ⑩ **RETURN**
 - Palaa edelliseen VCD (video-CD) -valikkoon tai joissakin malleissa DVD-valikkoon.
- ⑪ **SUBTITLE**
 - Valitsee DVD:n tekstityskielen.
- ⑫ **REC MODE**
 - Siirtymiseen eri tallennustilojen välillä: HQ, SP, EP tai SLP. Määrittää tallennuksen laadun ja DVD±R/±RW-levylle tallennettavan määrän tai ajan.

13 Numeronäppäimistö

- Valitsee toistettavan kappaleen tai raidan.
- Valitsee tallentavan DVD-soittimen tulolähteen.

14 REC SOURCE

- Valitsee tallentavan DVD-soittimen tulolähteen.

15 DISC-MENU

- Näyttää DVD-levyvalikon tai DVD±R/±RW-levyn kuvahakemiston.
- Näyttää VCD-levyvalikon, kun PBC on päällä.

16 OK

- Tallentaa tai vahvistaa syötetyn tiedon.
- Näyttää/poistaa tilarivin.

17 EDIT (Vain DVD±R/±RW)

- Siirtyy levyn muokkausvalikkoon tai poistuu siitä.

18 PLAY ►

- Toistaa levyn.

19 STOP ■

- Lopettaa toiston tai tallennuksen.
- Painikkeen pitäminen alhaalla avaa tai sulkee levykelkan.

20 II

- Keskeyttää toiston tai tallennuksen.
- Voit jatkaa keskeytettyä kuvien katselua kuva kerrallaan painamalla painiketta toistuvasti.

21 AUDIO

- Valitsee äänen kieliasetuksen (DVD, VCD) tai äänen.

22 T/C (Nimike tai kappale)

- Siirtyy nimike- tai kappalevalikkoon tai poistuu siitä.

23 TV/DVD

- Siirtyy lisälaitteiden (liitetty EXT 2 AUX-I/O -liitännän kautta) ja soittimen toiston välillä.

24 CLEAR

- Valitsee raidan, kappaleen tai tiedoston ohjelmavalikosta.
- Tyhjentää ajastimen tiedot.

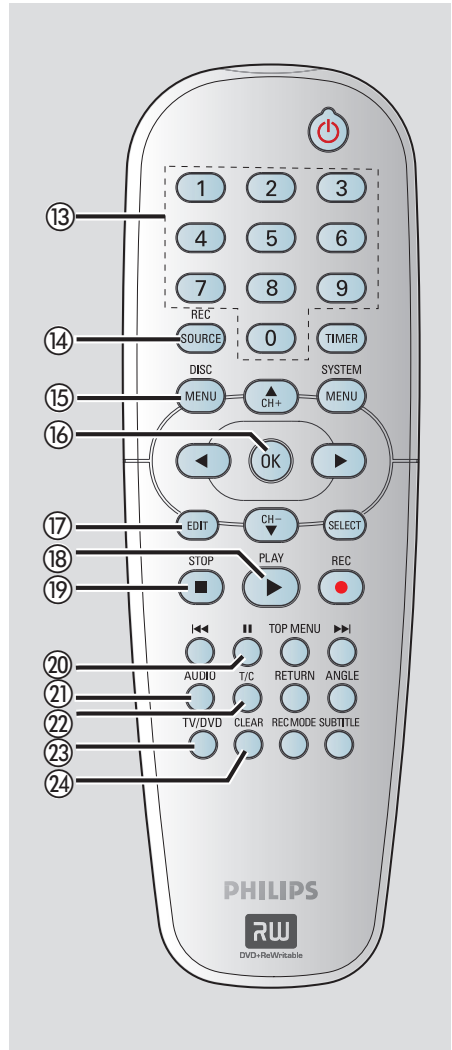

Kauko-ohjain (jatkoa)

Kauko-ohjaimen käyttäminen

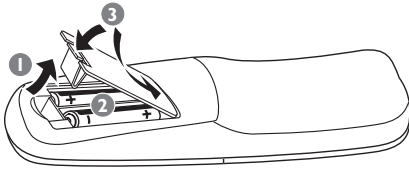

- 1 Avaa paristolokero.
- 2 Aseta kaksi R06- tai AA-tyyppin paristoa merkkien (+ -) mukaisesti paristolokeroon.
- 3 Sulje luukku.
- 4 Osoita kauko-ohjaimella suoraan etupaneelin kauko-ohjainsignaalin infrapunatunnistimeen.



- 5 Valitse haluamasi lähde painamalla kauko-ohjaimen **REC SOURCE** -painiketta.
- 6 Valitse haluamasi toiminto (esimerkiksi **◀◀, ▶▶**.)

VAROITUS!

- Poista paristot, jos ne ovat tyhjät tai jos kauko-ohjainta ei käytetä pitkään aikaan.
- Käytä aina samanlaisia paristoja yhdessä (älä sekoita esimerkiksi vanhoja ja uusia tai hiili- ja alkalipohjaisia paristoja keskenään).
- Paristot ovat ongelmajätettä: vie käytetyt paristot keräyspisteeseen.

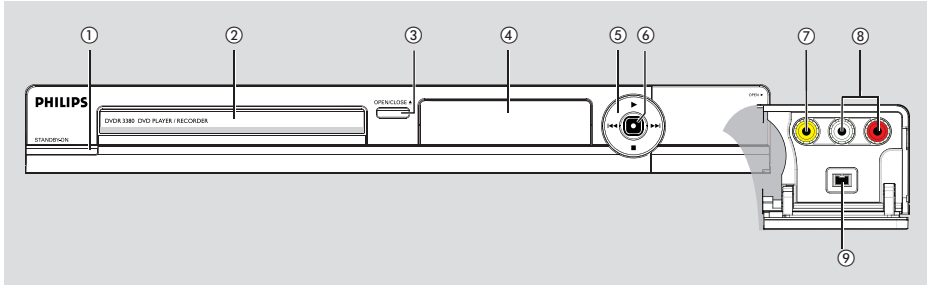

① **STANDBY-ON**

- Kytkee tallentimen virran päälle tai valmiustilaan.

② **Levykelkka**

③ **OPEN/CLOSE ▲**

- Avaa tai sulkee levykelkan.

④ **Järjestelmän näyttöpaneeli**

- Näyttää tallentavan soittimen nykyisen tilan tiedot.

⑤ **◀◀ (PREV) / ▶▶ (NEXT)**

- Siirry edelliseen tai seuraavaan kappaleeseen tai osaan. Voit pikakelata eteen- tai taaksepäin painamalla tätä painiketta.

▶ (PLAY)

- Toistaa levyä.

■ (STOP)

- Lopettaa toiston tai tallennuksen.

⑥ **● (RECORD)**

- Aloittaa valitun televisiokanavan tai videotulolähteen tallennuksen.
- Painamalla tätä painiketta toistuvasti voit määrittää yhdellä painikkeella tehtävän tallennuksen väliajaksi 30, 60 tai 90 minuuttia.

Liittimet luukun takana

Avaa oikealla oleva luukku (siinä lukee **OPEN ▶**).

⑦ **VIDEO**

- Videokameroiden tai videonauhureiden videotulo.
Voit katsoa tulolähdettä, kun valitset Front CVBS painamalla kauko-ohjaimen **REC SOURCE**-painiketta.

⑧ **L/R AUDIO**

- Videokameroiden tai videonauhureiden äänitulo.

⑨ **DV IN**

- Digitaalisten videokameroiden tai muiden samaa liittintä käyttävien laitteiden tulo.
Voit katsoa tulolähdettä, kun valitset DV painamalla kauko-ohjaimen **REC SOURCE** -painiketta.

Vaihe 1: Tallentimen perusliitännät

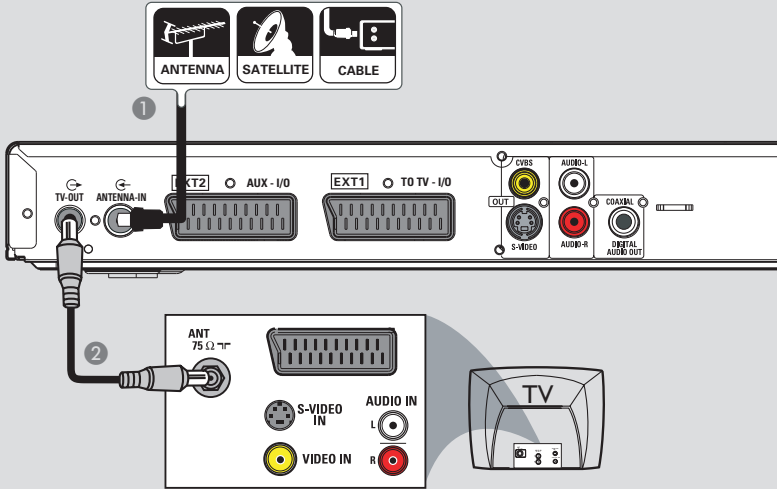

Antennijohtojen liittäminen

Näiden liitännöiden avulla voit katsoa ja tallentaa TV-ohjelmia tallentavalla soittimella. Jos antennisignaali on liitetty videonauhuriin tai kaapeli- tai satelliittivastaanottimen kautta, varmista, että laitteisiin on kytketty virta. Muussa tapauksessa et voi katsoa tai tallentaa kaapeli-ohjelmia.

- Jos haluat yhdistää laitteen videonauhuriin ja/tai kaapeli- tai satelliittivastaanottimeen, katso täydelliset liitännät luvusta Vaihe 2: Lisäliitännät.

- 1 Liitä nykyinen antenni- tai kaapeli-TV-signaali (tai kaapeli- tai satelliittivastaanottimen lähtö {RF OUT tai TO TV}) tallentavan soittimen **ANTENNA-IN** -liitäntään.
- 2 Yhdistä tallentavan soittimen **TV-OUT** -liitin laitteen mukana toimitetulla RF-koaksiaalikaapelilla television antennituloon (VHF/UHF RF IN).

Hyödyllinen vinkki:

– Edellä mainitun liitännän tekeminen saattaa edellyttää joidenkin kaapeleiden irrottamista television signaalliliitännöistä riippuen (antenni, kaapeli tai videonauhuri).

VINKKI: Varmista, että kaikki laitteet on irrotettu virtalähteestä, ennen kuin muutat liitännöitä.

Vaihe 1: Tallentimen perusliitännät (jatkoa)

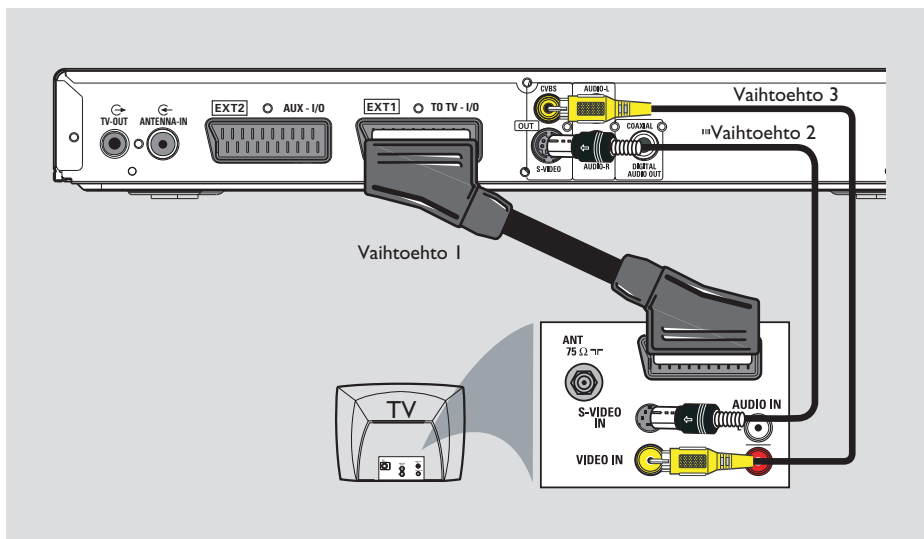

Videokaapelin liittäminen

Tämän liitännän avulla voit katsoa toistettavaa levyä tallentavalla DVD-soittimella. Valitse alla olevista vaihtoehtoista sopiva videoliitäntä.

Vaihtoehto 1: SCART-kaapelin käyttäminen

- Yhdistä Scart-kaapelilla tallentavan soittimen **EXT1 TO TV-I/O** -liitäntä television vastaavaan SCART-tuloliitäntään.

Hyödyllisiä vinkkejä:

- Jos televisiossasi on useita SCART-liitäntöjä, valitse sekä videolähtöön että videotuloon sopiva liitäntä.
- Jos televisiossasi näkyy SCART-liitäntävalikko, valitse SCART-liitännän lähteeksi videonauhuri.
- EXT2 AUX-I/O -liitäntä on tarkoitettu ainoastaan lisälaitteille.

Vaihtoehto 2: S-Video-kaapelin käyttäminen

- Yhdistä S-video-kaapelilla (ei toimiteta laitteen mukana) tallentavan soittimen **S-VIDEO OUT** -liitäntä television S-Video-tuloliitäntään (tai liitäntään, jossa lukee Y/C tai S-VHS).
→ Äänen kuunteleminen edellyttää ääniliitäntää. Lisätietoja on seuraavassa luvussa Äänikaapeleiden liittäminen.

Vaihtoehto 3: Video (CVBS) -kaapelin käyttäminen

- Yhdistä komposiittivideokaapelilla (keltainen - ei toimiteta laitteen mukana) tallentavan soittimen **CVBS OUT** -liitäntä television videotuloliitäntään (tai liitäntään, jossa lukee A/V IN, Video IN, Composite tai Baseband).
→ Äänen kuunteleminen edellyttää ääniliitäntää. Lisätietoja on seuraavassa luvussa Äänikaapeleiden liittäminen.

VINKKI: Varmista, että kaikki laitteet on irrotettu virtalähteestä, ennen kuin muutat liitäntöjä.

Vaihe 1: Tallentimen perusliitännät (jatkoa)

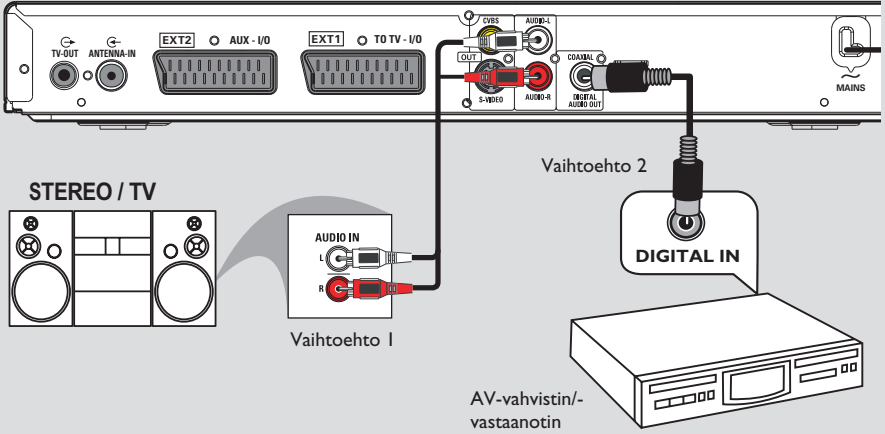

Äänikaapeleiden liittäminen

Tällä liitännällä voit kuunnella ääntä. Tämä liittäminen ei tarvitse tehdä, jos tallentava soitin on liitetty televisioon Scart-kaapelilla.

Vaihtoehto 1: Äänikaapelin käyttäminen

Jos haluat kuunnella stereoääntä, yhdistä tallentava DVD-soitin kaksikanavaiseen stereolaitteeseen tai vastaanottimeen.

- Yhdistä **AUDIO L/R**-liitännät äänikaapeleilla (punainen/valkoiset päät - ei toimiteta laitteen mukana) jonkin seuraavan laitteen vastaavaan liitäntään:
 - stereolaite (esimerkiksi televisio tai ministereojärjestelmä)
 - vastaanotin, jossa on kaksikanavainen analoginen stereo.

Vaihtoehto 2: Koaksiaalikaapelin käyttäminen

Jos haluat kuunnella monikanavaista Surround-ääntä, liitä DVD-tallennin AV-vahvistimeen tai -vastaanottimeen, jossa on digitaalinen monikanavainen äänidekooderi.

- Liitä koaksiaalikaapelilla. Liitä DVD-tallentimen **COAXIAL (DIGITAL AUDIO OUT)** -koaksiaaliliitäntä vastaanottimeen tai vahvistimeen digitaaliseen tuloon.

Määritä ennen käytön aloittamista digitaalisen äänilähdön asetukset vastaavasti (lisätietoja on luvussa DVD-järjestelmävalikon asetukset - TOISTON asetukset). Jos äänilähdön asetukset vastaa stereolaitteiden ominaisuuksia, stereolaitteiden tuottama ääni voi olla kova ja vääristynyt tai ääntä ei ehkä kuulu ollenkaan.

VINKKI: Varmista, että kaikki laitteet on irrotettu virtalähteestä, ennen kuin muutat liitäntöjä.

Vaihe 2: Lisäliitännät

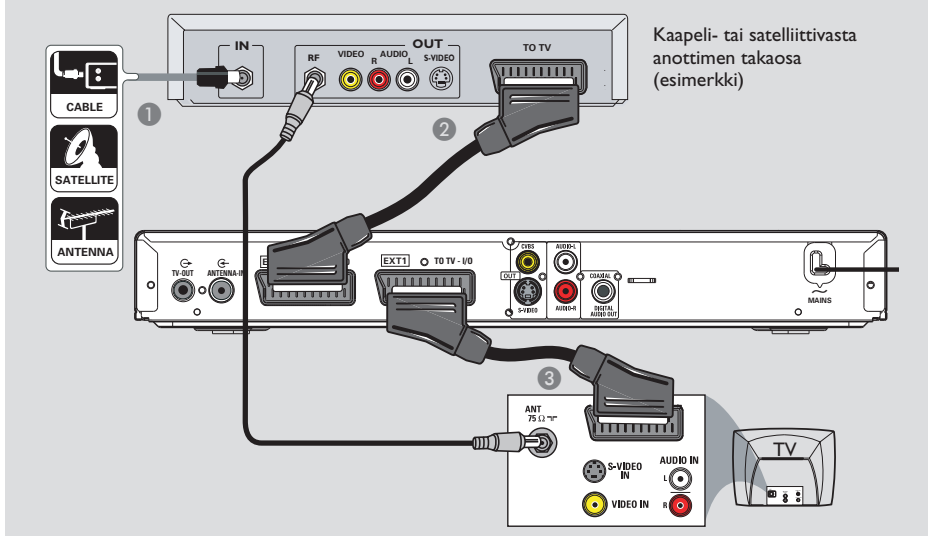

Kaapeli- tai satelliittivastaanottimen takaosa (esimerkki)

Kaapeli- tai satelliittivastaanottimen yhdistäminen

Vaihtoehto 1

Jos kaapeli- tai satelliittivastaanottimessa on vain antenniliitäntä (RF OUT tai TO TV),

katso täydelliset TV-liitännät kohdasta Vaihe 1: Tallentimen perusliitännät – Antennijohdojen liittäminen.

Vaihtoehto 2 (katso edellä olevaa kuvaa)

Jos kaapeli- tai satelliittivastaanottimessa on Scart-liitäntä,

- 1 Säilytä television nykyinen kaapeli- tai satelliittivastaanottimen antenniliitäntä
- 2 Yhdistä tallentavan DVD-soittimen **EXT1 TO TV-I/O** -liitäntä Scart-kaapelilla television vastaavaan SCART-tuloon
- 3 Yhdistä tallentavan DVD-soittimen **EXT2 AUX-I/O** -liitäntä toisella Scart-kaapelilla kaapeli- tai satelliittivastaanottimen Scart-liitäntään (tai liitäntään, jossa lukee TV OUT tai TO TV).

Aloita toisto valitsemalla televisiokanava suoraan kaapeli- tai satelliittivastaanottimesta. Jos haluat katsoa kuvaa laitteeseen liitetystä ulkoisesta laitteesta, paina kauko-ohjaimen **TV/DVD**-painiketta.

VINKKI: Varmista, että kaikki laitteet on irrotettu virtalähteestä, ennen kuin muutat liitännöitä.

Vaihe 2: Lisäliitännät (jatkoa)

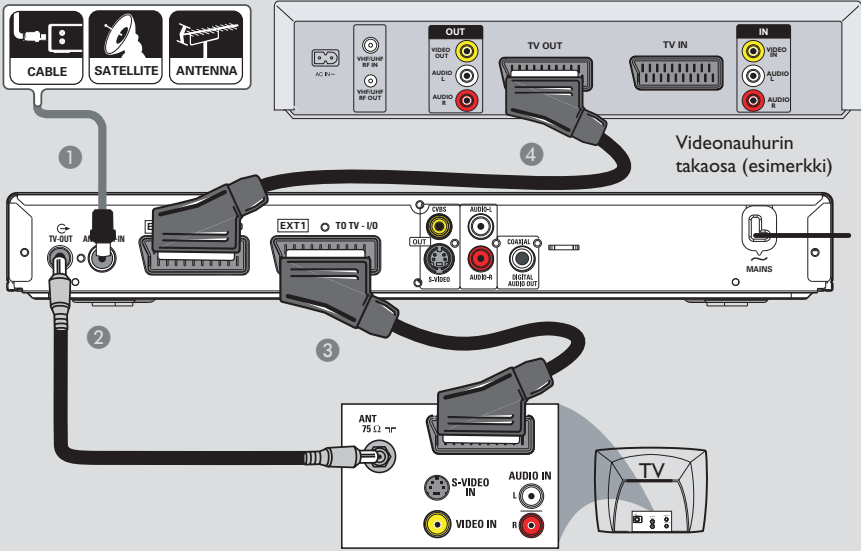

Videonauhurin tai vastaavan laitteen liittäminen

Tämän liitännän avulla voit tallentaa videonauhalla DVD±R/±RW-levylle ja käyttää toistoon videonauhuri, kun tallentavasta soittimesta on katkaistu virta.

TÄRKEÄÄ!

Uuden tallentimen ansiosta et enää tarvitse videonauhuri tallentamiseen. Irrota kaikki videonauhuriin liitetyt laitteet.

- 1 Liitä nykyinen antenni-, satelliitti- tai kaapeli-TV-signaali (tai kaapeli- tai satelliittivastaanottimen liitäntä, merkintä RF OUT tai TO TV) tallentimen **ANTENNA-IN** -liitäntään.

- 2 Liitä tallentimen **TV-OUT** -liitäntä laitteen mukana toimitetulla RF-koaksiaalikaapelilla television antennituloon (merkintä VHF/UHF RF IN).
- 3 Yhdistä tallentavan soittimen **EXT1 TO TV-I/O** -liitäntä Scart-kaapelilla television vastaavaan SCART-tuloliitäntään.
- 4 Yhdistä tallentavan soittimen **EXT2 AUX-I/O** -liitäntä toisella Scart-kaapelilla kaapeli- tai satelliittivastaanottimen Scart-lähtöön (tai liitäntään, jossa lukee TV OUT tai TO TV).

Hyödyllisiä vinkkejä:

- Useimmat myynnissä olevat videokasetit ja DVD-levyt ovat kopiosuojattuina eikä niitä voi sen vuoksi kopioida.
- Yhdistä tallentava DVD-soitin suoraan televisioon. Jos laitteiden väliin on liitetty on videonauhuri tai lisälaitte, kuvanlaatu saattaa olla heikko tallentavan soittimen sisäisen kopiosuojajärjestelmän vuoksi.

VINKKI: Varmista, että kaikki laitteet on irrotettu virtalähteestä, ennen kuin muutat liitäntöjä.

Vaihe 2: Lisäliitännät (jatkoa)

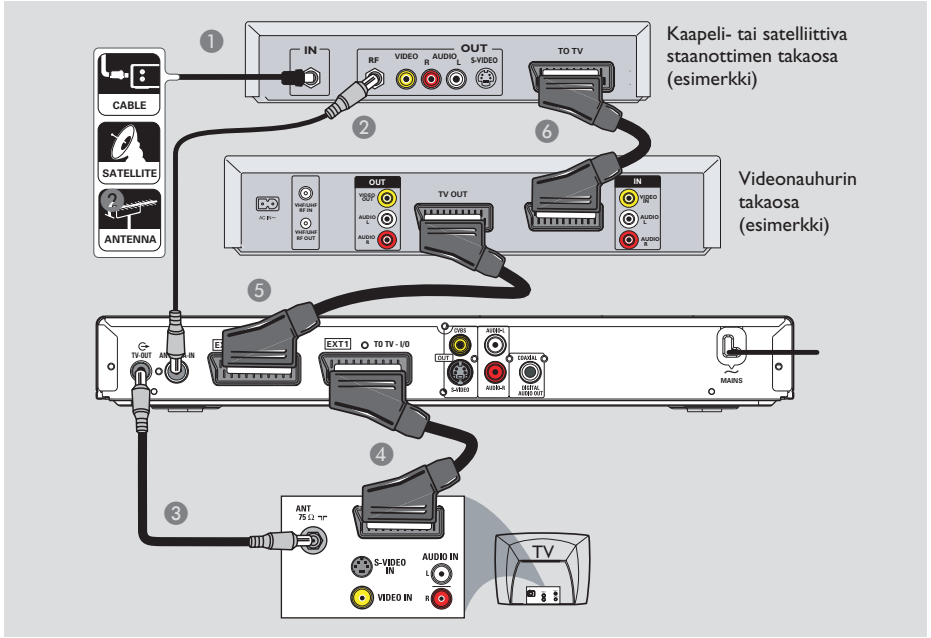

Videonauhurin sekä kaapeli- tai satelliittivastaanottimen liittäminen

- 1 Yhdistä antenni- tai kaapeli-TV-signaali videonauhurin antennituloon (RF IN).
- 2 Yhdistä kaapeli- tai satelliittivastaanottimen antennilähtö (RF OUT) laitteen mukana toimitetulla RF-koaksiaalikaapelilla tallentavan soittimen **ANTENNA-IN** -liitäntään.
- 3 Yhdistä toisella RF-koaksiaalikaapelilla tallentavan soittimen **TV-OUT** -liitäntä television antennituloon.
- 4 Yhdistä tallentavan soittimen **EXT1 TO TV-I/O** -liitäntä Scart-kaapelilla television vastaavaan SCART-tuloon.

- 5 Yhdistä tallentavan soittimen **EXT2 AUX-I/O** -liitäntä toisella Scart-kaapelilla videonauhurin Scart-lähtöön (tai liitäntään, jossa lukee TV OUT tai TO TV).
- 6 Yhdistä videonauhurin Scart-tulo (TV IN) toisella Scart-kaapelilla kaapeli- tai satelliittivastaanottimen Scart-tuloon (tai liitäntään, jossa lukee TV OUT tai TO TV).

VINKKI: Varmista, että kaikki laitteet on irrotettu virtalähteestä, ennen kuin muutat liitäntöjä.

Vaihe 2: Lisäliitännät (jatkoa)

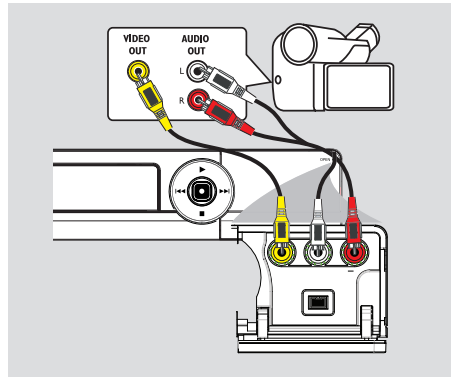
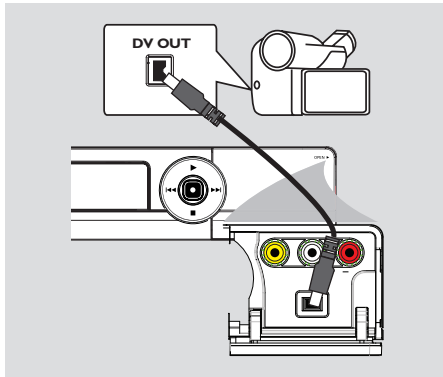

Videokameran liittäminen etuliitännöihin

Voit kopioida videokameratalenteita käyttämällä laitteen etuliitännöjä. Liitännät sijaitsevat oikealla olevan luukun takana, ja videokameran kytkeminen niihin on vaivatonta.

Vaihtoehto 1: DV IN -liittimen käyttäminen

Käytä tätä liitintä, jos käytössä on digitaalinen videokamera tai Digital 8 -videokamera. DV-liitin on i.LINK-standardin mukainen.

- Yhdistä i.LINK tallentavan DVD-soittimen **DV IN** -liitin 4-nastaisella kaapelilla (ei toimiteta laitteen mukana) sopivaan videokameran DV OUT -liitintään.

Valitse ennen käytön aloittamista tulokanavaksi DV painamalla kauko-ohjaimen **REC SOURCE**-painiketta toistuvasti. Lisätietoja on luvussa Tallentaminen.

Hyödyllisiä vinkejä:

- DV IN -liitin ei tue tietokone-liitintä.
- Tallentavasta soittimesta ei voi tallentaa videokameraan käyttämällä tallentavan soittimen DV IN -liitintä.

Vaihtoehto 2: VIDEO IN -liitännän käyttäminen

Voit myös käyttää VIDEO-liitintä, jos videokamerassa on vain yksi videolähtö (komposiittivideo, CVBS).

- 1 Liitä tallentimen etupaneelin **VIDEO (CAM1)**- tai VIDEO-liitintä videokameran vastaavaan S-VHS- tai Video-lähtöliitintään.
- 2 Yhdistä äänikaapelilla (punaiset/valkoiset päät) DVD-tallentimen etupaneelin **AUDIO L/R** -liittimet videokameran äänilähtöihin.

Valitse ennen käytön aloittamista liitännöistä riippuen tulokanavaksi CAM1 painamalla toistuvasti **REC SOURCE** -painiketta. Lisätietoja on luvussa Tallentaminen.

VINKKI: Varmista, että kaikki laitteet on irrotettu virtalähteestä, ennen kuin muutat liitännöitä.

Vaihe 3: Asennus ja asetusten määrittäminen

Ennen aloittamista

Suosittellemme perusasetusten määrittämistä siinä vaiheessa, kun liitännät ovat valmiit ja tallentavaan DVD-soittimeen kytketään virta ensimmäistä kertaa.

Seuraavilla sivuilla on lisätietoja TV-kanavien ohjelmoinnista sekä valikon kieliasetusten ja kelloasetusten määrittämisestä järjestelmävalikon avulla. Tämä parantaa tallentimen suorituskykyä merkittävästi.

Katselukanavan valinta

- 1 Käynnistä DVD-tallennin painamalla laitteen **STANDBY-ON**-painiketta.
- 2 Kytke televisioon virta ja valitse oikea videotulokanava. Näytössä on oltava sininen DVD-taustakuva.
 - Voit siirtyä televisiokanavalle I ja siirtyä sitten kanavaluettelossa alaspäin painamalla kauko-ohjaimen kanavanvaihtopainiketta, kunnes videotulokanava tulee näkyviin.
 - Television kauko-ohjaimen -painiketta on ehkä painettava useita kertoja.
 - Videotulokanava sijaitsee yleensä ennen numeroituja kanavia tai niiden jälkeen. Kanavan nimi usein esimerkiksi FRONT, A/V IN tai VIDEO. Lisätietoja on television käyttöoppaassa.

Näyttökielen määrittäminen

Valitse tallentimen näytössä käytettävä valikoiden kieli. Kielivaihtoehdot riippuvat asuinmaasta ja -alueesta. Kielivaihtoehdot saattavat poiketa käyttöoppaassa esitetyistä kuvista.

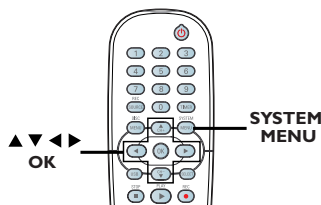

Järjestelmän valikkokieli (näyttöruutu) säilyy ennallaan, kunnes se määritetään.

Kieliasetuksia voi muuttaa vain, kun levykelkka on tyhjä.

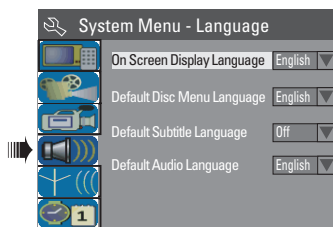

- 1 Paina **SYSTEM-MENU** (Järjestelmävalikko) -painiketta.
 - Järjestelmävalikko tulee näkyviin.
- 2 Korosta -painikkeilla { **System Menu - Language** } (Järjestelmävalikko - Kieli) ja vahvasta valinta painamalla painiketta .



- 3 Valitse { **On Screen Display Language** } (Näyttökieli) -painikkeilla ja siirry asetuksiin valitsemalla **OK**.
- 4 Korosta haluamasi kieli -painikkeilla ja vahvasta valinta painamalla **OK**-painiketta.

VINKKI: Siirry valikossa haluamasi asetuksen kohdalle painikkeella . Poistu valikosta painamalla **SYSTEM MENU** -painiketta.

Vaihe 3: Asennus ja asetusten määrittäminen (jatkoa)

Asuinmaan valitseminen

Valitse asuinmaasi automaattista kanavien virittämistä varten.

- 1 Paina kauko-ohjaimen **SYSTEM-MENU**-painiketta.
→ Järjestelmävalikko tulee näkyviin televisioruutuun.
- 2 Korosta  { **System Menu - General** }
▲▼-painikkeilla ja paina sitten ►-painiketta.

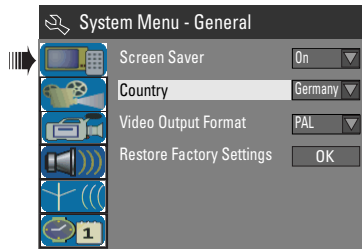

- 3 Korosta { **Country** } (Maa) ▲▼-painikkeilla ja paina sitten **OK**-painiketta.
- 4 Valitse painikkeilla ▲▼ asuinmaasi ja vahvista valinta painamalla **OK**-painiketta.

TV-kanavien määrittäminen

Ennen kuin tallentavalla soittimella voi tallentaa ohjelmia TV-kanavilta, käytettävissä olevat TV-kanavat on etsittävä ja tallennettava tallentavaan soittimeen.

Huomaus: varmista, että kaikki tarvittavat tallentavan soittimen, television ja kaapeli- tai satelliittivastaanottimen liitännät on tehty oikein ja että laitteisiin on kytketty virta.

Asema voi muuttaa vain, kun levykelkka on tyhjä.

- 1 Paina kauko-ohjaimen **SYSTEM-MENU**-painiketta.
→ Järjestelmävalikko tulee näkyviin televisioruutuun.
- 2 Korosta  { **System Menu - Channel Setup** } (Järjestelmävalikko - Kanava-asetukset) ▲▼-painikkeilla ja paina sitten ►-painiketta.

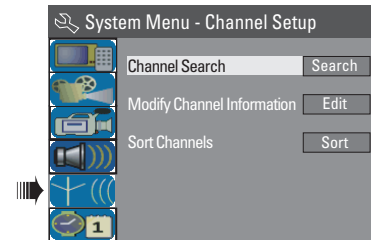

- 3 Korosta { **Channel Search** } (Kanavahaku) ▲▼-painikkeilla ja paina sitten **OK**-painiketta.
→ Automaattinen TV-kanavien haku käynnistyy. Haku saattaa kestää useita minutteja. Haun päätyttyä kanavien kokonaisuus tulee näkyviin televisioruutuun.

KLisätietoja TV-kanavien muuttamisesta ja lajittelemisesta on luvussa DVD-järjestelmävalikon asetukset – KANAVA-ASETUSTEN määrittäminen.

VINKKI: Siirry valikossa haluamasi asetuksen kohdalle painikkeella ►.
Poistu valikosta painamalla **SYSTEM MENU**-painiketta.

Vaihe 3: Asennus ja asetusten määrittäminen (jatkoa)

Kellonajan ja päivämäärän määrittäminen

Jos tallentavan soittimen kellonaikaa ja päivämäärää ei ole määritetty oikein, määritä kellonaika manuaalisesti seuraavien ohjeiden mukaisesti.

- 1 Paina **SYSTEM-MENU** (järjestelmävalikko) -painiketta.
→ Järjestelmävalikko tulee näkyviin.
- 2 Valitse ▲▼-painikkeilla  { **System Menu - Clock** } (järjestelmävalikko - Kello) ja vahvista valinta painamalla painiketta ►.

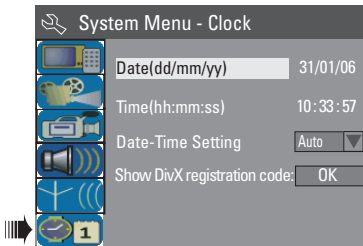

- 3 Valitse { **Date (dd/mm/yy)** } (Päivämäärä [pp/kk/vv]) ▲▼-painikkeilla ja valitse sitten **OK**.
- 4 Voit muuttaa numeroita ▲▼-painikkeilla ja valita haluamasi kentän painikkeilla ◀▶. Vahvista tiedot painamalla **OK**-painiketta.
- Voit myös syöttää numerot kauko-ohjaimen **numeropainikkeilla 0-9**.
- 5 Vahvista kaikki muutokset valitsemalla **OK**.
- 6 Siirry kohtaan { **Time (hh:mm:ss)** } (Aika [tt:mm:ss]) ja toista vaiheet 4~5.

VINKKI: Siirry valikossa haluamasi asetuksen kohdalle painikkeella ►. Poistu valikosta painamalla **SYSTEM MENU** -painiketta.

Tallennettavat levyt

Tässä DVD-tallentimessa voi käyttää seuraavia tallennettavia DVD-levyjä:



DVD±RW (DVD ja uudelleenkirjoittava)

– Uudelleenkirjoitettaville levyille voi tallentaa useita kertoja, kun entinen sisältö on poistettu.



DVD±R (DVD ja tallentava)

– Levyille voi tallentaa vain kerran. Jokainen uusi tallennus lisätään edellisten tallennusten perään, koska nykyisten tallennusten päälle ei voi tallentaa.

– DVD±R-levyjä voi muokata vain, jos niitä ei ole viimeistely. Näihin levyihin voi lisätä myös kappalemerkkejä.

– Jos haluat toistaa DVD±R-levyä jollain muulla DVD-soittimella, levy on viimeisteltävä (Lisätietoja on kohdassa Tallennuksen muokkaaminen ja viimeisteleminen – Tallennusten (DVD±R) toistaminen muissa DVD-soittimissa). Tämän jälkeen levyille ei voi enää tallentaa.

Tuetut levytyypit ja toistonopeudet

Levy	Toistonopeus
DVD+R	1x - 16x
DVD+RW	2.4 x - 4x
DVD-R	1x - 16x
DVD-RW	2x - 4x

TÄRKEÄÄ!

Kuvat, joita ei voi tallentaa

Televisio-ohjelmat, elokuvat, videonauhut, levyt ja muu materiaali voivat olla kopiosuojattuja eikä niitä sen vuoksi voi tallentaa tällä tallentavalla DVD-soittimella.

Tallennusasetukset

Tallennuksen oletusasetukset sallivat automaattiset kappalemerkit sekä ensisijaisen tulolähteen ja tallennustilan. Kauko-ohjaimella tehtävät muutokset vaikuttavat nykyisiin tallennusasetuksiin, mutta oletustallennusasetukset säilyvät seuraavaan tallennuskertaan.

- 1 Paina kauko-ohjaimen **SYSTEM-MENU**-painiketta.
→ Järjestelmävalikko tulee näkyviin televisioruutuun.
- 2 Valitse painikkeilla ▲▼ { **System Menu - Record** } (Järjestelmävalikko - Tallenna) ja vahvista valinta painamalla painiketta ►.

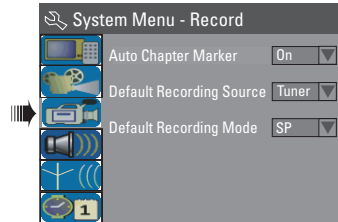

- 3 Valitse muutettava asetus painikkeilla ▲▼ ja vahvista valinta painamalla **OK**-painiketta.
→ Ohjeet ja asetusten selitykset ovat seuraavilla sivuilla.
- 4 Poistu painamalla **SYSTEM-MENU** (järjestelmävalikko) -painiketta.

VINKKI: Voit palata edelliseen valikkokohteeseen painamalla painiketta ◀.
Poistu näytöstä painamalla **SYSTEM MENU**-painiketta.

TALLENNUSASETUKSET (alleiviivatut asetukset ovat tehtaan oletusasetuksia)

Auto Chapter Marker (Automaattinen kappalemerkki)

Voit lisätä tallennuksen aikana nimikkeeseen kappalemerkkejä automaattisesti. Tämän toiminnon avulla pääset tiettyyn kohtaan tallennetulla levyllä samalla tavalla kuin valitsemalla kappaleen DVD-levyltä.

Tämän toiminnon avulla pääset tiettyyn kohtaan tallennetulla levyllä.

- 1) Valitse haluamasi vaihtoehto painikkeilla ▲▼.
 - { **Off** } (Ei) – Poista toiminto käytöstä.
 - { **On** } (On) – Kappalemerkki lisätään nimikkeeseen automaattisesti tallennuksen aikana 5 minuutin välein.
- 2) Vahvasta valinta painamalla **OK**-painiketta.

Default Recording Source (Oletustallennuslähde)

Määritä ensisijainen tallennuslähde.

- 1) Valitse haluamasi vaihtoehto painikkeilla ▲▼.
 - { **Tuner** } (Viritin) – TV-ohjelmien tulolähde.
 - { **CAMI** } – Etupaneelin VIDEO- ja AUDIO L/R -liittimiin liitetyn laitteen tulolähde.
 - { **DV** } – Etupaneelin DV IN -liittimeen liitetyn laitteen tulolähde.
 - { **EXT 1** } – Takapaneelin EXT1 TO TV-I/O -Scart-liittimeen liitetyn laitteen tulolähde.
 - { **EXT 2** } – Takapaneelin EXT2 AUX-I/O -Scart-liittimeen liitetyn laitteen tulolähde.
- 2) Vahvasta valinta painamalla **OK**-painiketta.

Default Recording Mode (Oletustallennustila)

Määritä ensisijainen tallennuslähde.

Tätä toimintoa voi käyttää myös painamalla kauko-ohjaimen **REC MODE** -painiketta.

- 1) Valitse haluamasi vaihtoehto painikkeilla ▲▼.

Tallennustila	Kuvanlaatu	Tallennusaika enintään levyä kohden
HQ	Korkea laatu	1 tunti
SP	DVD-laatu - Standard Play	2 tuntia
EP	VHS-laatu - Extended Play	4 tuntia
SLP	VHS-laatu - Super Long Play	6 tuntia

- 2) Vahvasta valinta painamalla **OK**-painiketta.

Manuaalinen tallennus

Tällä toiminnolla voi aloittaa tallennuksen välittömästi (esimerkiksi tallentaa jo alkanutta TV-ohjelmaa.)

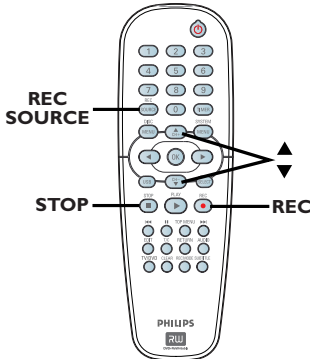

- 1 Kytke televisioon virta. Valitse televisiosta oikea videotulokanava.
 - 2 Aseta soittimeen DVD \pm R/ \pm RW-levy.
 - 3 Valitse kauko-ohjaimen **REC SOURCE** -painikkeella { **Tuner** } (Viritin) ja valitse sitten painikkeilla \blacktriangle \blacktriangledown TV-kanava, jolta haluat tallentaa.
- Jos haluat tallentaa ulkoisesta lähteestä, valitse oikea, tallentavaan soittimeen liitettyä liitintä vastaava tulokanava painamalla **REC SOURCE** -painiketta.

{ CAM1 }

Etupaneelin CAM1- ja AUDIO L/R -liittimiin liitetyn laitteen tulolähde.

{ DV }

Etupaneelin DV IN -liittimeen liitetyn laitteen tulolähde.

{ EXT 1 }

Takapaneelin EXT1 TO TV-I/O SCART-liittimeen liitetyn laitteen tulolähde.

{ EXT 2 }

Takapaneelin EXT2 AUX-I/O SCART-liittimeen liitetyn laitteen tulolähde.

- 4 Aloita tallennus painamalla **REC** ●-painiketta.
→ Tallennus alkaa automaattisesti DVD \pm R/ \pm RW-levyn edellisen tallennuksen perään.

- 5 Voit lopettaa tallennuksen painamalla **STOP** ■-painiketta.

Tallennuksen keskeyttäminen

- 1 Keskeytys tallennuksen aikana painamalla **PAUSE** ||-painiketta.
→ Tämän toiminnon avulla voit välttää mainosten tallentamisen.
- 2 Voit jatkaa tallennusta painamalla **REC** ●-painiketta.

Tallennus yhdellä painikkeella - automaattinen virrankatkaisu

- 1 Noudata vaiheita 1~3 edellisen luvun kohdassa Manuaalinen tallennus.
 - 2 Voit siirtyä 30, 60 tai 90 minuutin OTR-tallennukseen painamalla **REC** ●-painiketta toistuvasti.
→ Tallennin lopettaa tallentamisen määritettynä aikana ja sammuttaa laitteen virran automaattisesti.
- Lopeta tallennus painamalla painiketta **STOP** ■.

VINKKI: Voit palata edelliseen valikkokohteeseen painamalla painiketta ◀.
Poistu näytöstä painamalla **SYSTEM MENU**-painiketta.

Ajastettu tallennus

Voit aloittaa ja lopettaa tallennuksen automaattisesti myöhemmin samana päivänä tai jonain muuna päivänä käyttämällä Ajastettu tallennus -toimintoa. Tallentava DVD-soitin virittää oikean ohjelmakanavan ja aloittaa tallennuksen määritettyä aikana.

Tällä tallentavalla soittimella voi esiohjelmoida enintään **8 tallennusta**.

Ajastetun tallennuksen tekeminen edellyttää, että tallentavassa DVD-soittimessa on seuraavat tiedot:

- tallennuksen aloituspäivämäärä
- tallennuksen tulolähde
- tallennuksen aloitus- ja lopetusaika
- Lisätietoja tallennustilasta on tämän luvun kohdassa Tallennusasetukset – Oletustallennustila.

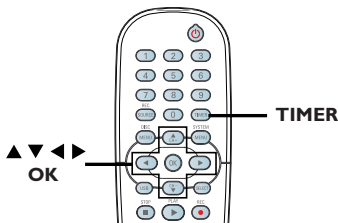

Yleistä VPS/PDC-toiminnoista

VPS (Video Programming System) tai PDC (Programme Delivery Control) ovat ominaisuuksia, joiden avulla voidaan hallita televisiokanavien tallennuksen aloitus- ja lopetusaikaa. Jos TV-ohjelma alkaa oletettua aikaisemmin tai myöhemmin, tallentava DVD-soitin kytkeytyy päälle ja pois päältä oikeaan aikaan.

VPS/PDC-toiminto tallentaa koko ohjelman. Jos haluat asettaa ajaksi VPS/PDC-lähetysaikaa pidemmän tai lyhyemmän ajan, kytke VPS/PDC-toiminto pois käytöstä.

Ajastettu tallennus (manuaalinen)

- 1 Kytke televisioon virta. Valitse televisiosta oikea videotulokanava.
- 2 Paina kauko-ohjaimen **TIMER**-painiketta. → Ajastinaikataulu tulee näkyviin.

Timer Schedule

	Source	RecMode	Date	Start	End	VPS/PDC
1						
2						
3						
4						
5						
6						

- 3 Paina kauko-ohjaimen **OK**-painiketta. → SHOWVIEW®-järjestelmävalikko tulee näkyviin.

ShowView System

Enter the ShowView programming number for the show you wish to record or select CANCEL for manual timer recording. To go back to timer schedule press [RETURN].

CONFIRM **CANCEL**

- 4 Valitse valikosta **CANCEL** ja paina **OK**-painiketta. → Ajastineditorivalikko tulee näkyviin.

Timer Editor

Source: Ch003

Rec Mode: SP

Mode: Once

Date: 31 / 01 / 06

Start: 11 : 33

End: 12 : 03

VPS/PDC: Off

OK **CANCEL**

VINKKI: Varmista ennen tallennusta, että tallentavalla DVD±R/±RW -levyllä on tarpeeksi tilaa. Viimeistelevy DVD±R-levy, ennen kuin toistat sitä jollakin toisella soittimella. Lisätietoja on kohdassa Tallennusten (DVD±R) toistaminen muissa DVD-soittimissa.

Tallentaminen (jatkoa)

- 5 Valitse valikosta painikkeilla ▲▼ sopiva vaihtoehto valikosta ja hyväksy valinnat painamalla painiketta ►.
- { **Source** } (Lähde)
– Valitse tallennuksen tulolähde painikkeilla ▲▼.
- { **Rec Mode** } (Tallennustila)
– Valitse haluamasi vaihtoehto painikkeilla ▲▼. Lisätietoja on luvussa Tallentaminen – Tallennusasetukset - Oletustallennusasetukset.
- { **Mode** } (Tila)
– Valitse painikkeilla ▲▼ { **Once** } (Kerran), { **Daily** } (Päivittäin), { **Weekly** } (Viikoittain), { **Mon-Fri** } (Monday to Friday) (Ma-pe) (Maanantaista perjantaihin), { **Mon-Sat** } (Monday to Saturday) (Ma-La) (Maanantaista lauantaihin) tai { **Weekend** } (Saturday and Sunday) (Viikonloppu) (Luantai ja sunnuntai).
- { **Date** } (Päivämäärä)
– Syötä tallennuspäivä painikkeilla ▲▼ tai **numeronäppäimistö 0-9**.
- { **Start** } (Aloitus)
– Syötä tallennuksen aloituspäivä painikkeilla ▲▼ tai **numeronäppäimistö 0-9**.
- { **End** } (Lopetus)
– Syötä tallennuksen lopetuspäivä painikkeilla ▲▼ tai **numeronäppäimistö 0-9**.
- { **VPS/PDC** }
– Ota VPS-tila käyttöön tai poista se käytöstä painikkeilla ▲▼ (Lisätietoja on edellisellä sivulla kohdassa Yleistä VPS/PDC-toiminnoista).
- 6 Valitse valikosta ja paina **OK**-painiketta.
→ Järjestelmä tallentaa ajastustiedot ja palautuu ajastinaikataluun.
- Voit peruuttaa yllä olevan ajastusasetuksen valitsemalla valikossa ja painamalla **OK**-painiketta.
- 7 Poistu valikosta painamalla **TIMER**-painiketta.
- 8 Aseta DVD±R/±RW-levy levykelkkaan.

- 9 Siirrä tallennin valmiustilaan valitsemalla **STANDBY-ON**.
→ Jos tallentava DVD-soitin ei ole valmiustilassa, näkyviin tulee varoitusviesti kolme minuuttia ennen tallennuksen alkamisajankohtaa.
→ Ajastinkuvake syttyy näyttöpaneelissa, jos 'TIMER' (ajastettu) tallennus on ohjelmoitu.

Hyödyllinen vinkki:

- Ohjelmoi tallennettu ajastus alkamaan minuutti ennen ohjelman alkamisaikaa. Näin varmistat, että koko ohjelma tallentuu, koska levy valmistelee tallennusta noin 30 sekuntia.

Ajastetun tallennuksen ohjelmoiminen ulkoisesta kaapeli- tai satelliittivastaanottimesta

Jos tallennin on liitetty satelliitti- tai kaapelivastaanottimeen EXT2 AUX-I/O Scart -liitännällä (lisätietoja on kohdassa Vaihe 2: Lisäliitännät), ohjelmoi tallennus seuraavien ohjeiden mukaan.

- 1 Valitse kaapeli- tai satelliittivastaanottimesta kanava, jolta haluat tallentaa.
- 2 Ajasta tallennus ja syötä tarvittavat tiedot. Noudata edellisellä sivulla kohdan Ajastettu tallennus (manuaalinen) vaiheissa 1–9 annettuja ohjeita.

{ **Source** } (Lähde)
– Valitse painikkeilla ▲▼ tulokanavaksi { **EXT2** } ja vahvista valinta painamalla **OK**-painiketta.
- 3 Jätä satelliittivastaanottimen tai kotipääteen virta päälle tallennusta varten.

VINKKI: Varmista ennen tallennusta, että tallentavalla DVD±R/±RW -levyllä on tarpeeksi tilaa. Viimeistelevy DVD±R-levy, ennen kuin toistat sitä jollakin toisella soittimella. Lisätietoja on kohdassa Tallennusten (DVD±R) toistaminen muissa DVD-soittimissa.

Ajastettu tallennus (SHOWVIEW®-koodijärjestelmä)

Tämä on yksinkertainen ajastusjärjestelmä tallentavia DVD-soittimia varten. Järjestelmää käytetään antamalla televisio-ohjelmassa ilmoitettu SHOWVIEW®-ohjelmanumero. Numeron voi hakea television ohjelmatietoja sisältävistä lehdistä.

Ohjelmanumero sisältää kaikki tallentavan DVD-soittimen tarvitsemat tiedot.

- 1 Kytke televisioon virta. Valitse televisiosta oikea videotulokanava.
- 2 Paina kauko-ohjaimen **TIMER**-painiketta.
→ Ajastinaikataulu tulee näkyviin.

	Source	RecMode	Date	Start	End	VPS/PDC
1						
2						
3						
4						
5						
6						

- 3 Vahvista valinta painamalla **OK**-painiketta. Voit myös siirtyä seuraavaan tyhjään kohtaan painamalla ensin painiketta **▼** ja sitten **OK**-painiketta.
→ SHOWVIEW®-järjestelmävalikko tulee näkyviin.

Enter the ShowView programming number for the show you wish to record or select CANCEL for manual timer recording. To go back to timer schedule press [RETURN].

CONFIRM **CANCEL**

- 4 Syötä tallennettavan ohjelman SHOWVIEW®-ohjelmanumero **numeronäppäimistö 0-9**. (Esimerkki: 5-312-4 tai 5 3 12 4, näppäile 53124).

- Voit poistaa SHOWVIEW®-ohjelmanumeron painamalla kauko-ohjaimen **CLEAR**-painiketta.
- Voit peruuttaa SHOWVIEW®-ohjelmoinnin valikko **CANCEL** painikkeilla **▲▼** ja painamalla **OK**-painiketta.
- 5 Vahvista tiedot valitsemalla valikossa **CONFIRM** ja painamalla **OK**-painiketta.
→ Järjestelmä tallentaa ajastustiedot ja palautuu ajastineditorivalikko.
- Jos TV-kanavan numeroa ei ole määritetty ohjelmanumeroksi, voit syöttää SHOWVIEW® -koodin mukaisen kanavanumeron manuaalisesti. Noudata televisioruudussa olevia ohjeita.
- 6 Poistu valikosta painamalla **TIMER**-painiketta.
- 7 Aseta DVD±R/±RW-levy levykelkkaan.
- 8 Siirrä tallennin valmiustilaan valitsemalla **STANDBY-ON**.
→ Jos tallentava DVD-soitin ei ole valmiustilassa, näkyviin tulee varoitusviesti kolme minuuttia ennen tallennuksen alkamisajankohtaa.
→ Ajastinkuvake syttyy näyttöpaneelissa, jos **TIMER** (ajastettu) tallennus on ohjelmoitu.

VINKKI: Varmista ennen tallennusta, että tallentavalla DVD±R/±RW -levyllä on tarpeeksi tilaa. Viimeistelevy, ennen kuin toistat sitä jollakin toisella soittimella. Lisätietoja on kohdassa Tallennusten (DVD±R) toistaminen muissa DVD-soittimissa.

Tallentaminen (jatkoa)

Ajastetun tallennuksen muuttaminen tai poistaminen

- 1 Kytke televisioon virta. Valitse televisiosta oikea videotulokanava.
- 2 Paina kauko-ohjaimen **TIMER**-painiketta.
→ Ajastinaikataulu tulee näkyviin.

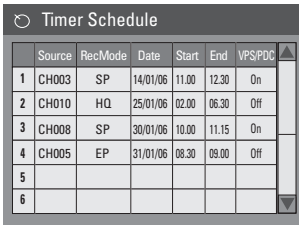

	Source	RecMode	Date	Start	End	VPS/PDC
1	CH003	SP	14/01/06	11.00	12.30	On
2	CH010	HQ	25/01/06	02.00	06.30	Off
3	CH008	SP	30/01/06	10.00	11.15	On
4	CH005	EP	31/01/06	08.30	09.00	Off
5						
6						

- 3 Valitse muutettava tai poistettava ajastettu ohjelma painikkeilla ▲▼.
- 4 Voit poistaa ajastustiedot painamalla kauko-ohjaimen **CLEAR**-painiketta.
- 5 Voit muuttaa ajastusaikataulua siirtymällä valitun ajastetun ohjelman ajastuseditorivalikkoon painamalla **OK**-painiketta.

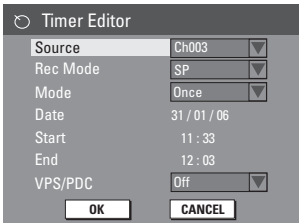

Timer Editor	
Source	Ch003
Rec Mode	SP
Mode	Once
Date	31 / 01 / 06
Start	11 : 33
End	12 : 03
VPS/PDC	Off
<input type="button" value="OK"/> <input type="button" value="CANCEL"/>	

- 6 Valitse tietokenttä ja tee tarvittavat muutokset.
- 7 Kun olet valmis, valitse valikossa ja tallenna muutokset painamalla **OK**-painiketta.
- 8 Poistu valikosta painamalla **TIMER**-painiketta.

Samanaikainen tallennus ja toisto

Kun tallennus on käynnissä, voit katsella jotakin toista TV-kanavaa tai toistaa ääni- tai kuvamateriaalia jollakin toisella tähän tallentavaan soittimeen liitetyllä AV-laitteella.

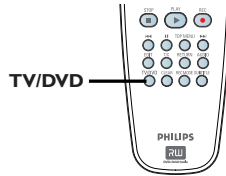

Toiston katseleminen toiselta laitteelta

Tämä on mahdollista vain, kun tallentava soitin on liitettynä televisioon EXT1 TO TV-I/O-liittimen avulla.

- Voit katsella tähän tallentavaan soittimeen EXT2 AUX-I/O-liittimellä liitetyn laitteen kuvaa painamalla painiketta **TV/DVD**.

Muiden TV-kanavien katsominen

Jos EXT2 AUX-I/O-liittimeen ei ole liitettynä laitteita, voit ottaa TV-tilan käyttöön painamalla painiketta **TV/DVD**.

- Voit vaihtaa kanavia television kauko-ohjaimella.
→ Tallentimen järjestelmän näyttöpaneeliin tulee teksti "TV/LOOP".
- Voit palata katsomaan DVD-tallentimesta tulevaa ohjelmaa painamalla kauko-ohjaimen **TV/DVD**-painiketta.

Hyödyllinen vinkki:

– Muista palauttaa television videotulokanava, jos haluat katsella televisiokanavia tallentavan DVD-soittimen kautta tai toistaa tallennettua levyä.

VINKKI: Varmista ennen tallennusta, että tallentavalla DVD±R/±RW -levyllä on tarpeeksi tilaa. Viimeistelevy DVD±R-levy, ennen kuin toistat sitä jollakin toisella soittimella. Lisätietoja on kohdassa Tallennusten (DVD±R) toistaminen muissa DVD-soittimissa.

Toistettavat levyt

Tällä tallentavalla soittimella voit toistaa ja tallentaa seuraavia levyjä:

Tallentaminen ja toistaminen

DVD±RW (DVD ja uudelleenkirjoittava) -levylle voi tallentaa toistuvasti.



DVD±R (DVD ja tallentava) -levylle voi tallentaa vain kerran



Vain toisto:

DVD Video
(Digital Versatile Disc)



CD-RW (uudelleenkirjoitettava CD) -levyn ääni-, MP3- tai JPEG-sisältö



CD-R (tallentava CD) ääni-, MP3- tai JPEG-sisältö



CD-äänilevy
(Compact Disc Digital Audio)



MP3-levy



Video-CD
(formaatit 1.0, 1.1, 2.0)



Super Video-CD



DivX-levy
(DivX 3.11, 4.x, 5.x, 6)



TÄRKEÄÄ!

- Jos ruudussa näkyy estomerkki (Error) painiketta painettaessa, kyseinen tiedosto ei ole käytettävissä tällä hetkellä tai laitteessa olevan levyn kanssa.
- DVD-levyihin ja -soittimiin on lisätty aluerajoituksia. Varmista ennen levyn toistamista, että levyssä ja soittimessa on sama alueasetus.
- Älä työnnä levykelkkaa tai aseta siihen muita esineitä kuin levyjä, sillä soitin saattaa vioittua.

Levyn syöttäminen

- 1 Kytke tallentavaan soittimeen virta painamalla **STANDBY-ON**-painiketta.
- 2 Paina tallentavan DVD-soittimen etupuolessa olevaa **OPEN/CLOSE** ▲ -painiketta.
→ Levykelkka avautuu.
- 3 Aseta levy varovasti levykelkkaan tekstipuoli ylöspäin ja paina sitten **OPEN/CLOSE** ▲ -painiketta.
→ Varmista, että levyn tekstipuoli on ylöspäin. Aseta kaksipuoliset levyt toistettava puoli ylöspäin.
- 4 Kytke televisioon virta. Valitse televisiosta oikea videotulokanava (lisätietoja on luvussa Vaihe 3: Asentaminen ja asetusten määrittäminen – Oikean kanavan löytäminen).
- 5 Toisto alkaa automaattisesti tai televisioruutuun tulee valintaikkuna (katso seuraava sivu.)

VINKKI: Joidenkin levyjen toisto ei ehkä onnistu tässä tallentavassa soittimessa levyn kokoonpanosta ja ominaisuuksista, tallennusajista tai ohjelmiston käyttöoikeuksista johtuen.

Levyn toiston aloittaminen

- Toisto alkaa automaattisesti. Jos levyssä on oma valikko, se tulee näkyviin. Muussa tapauksessa tallentava DVD-soitin avaa hakemistonäytön.
- Jos televisioruudulla näkyy PIN-tunnuksen syöttökenttä, lapsilukko on otettu käyttöön tallentimessa olevalla levyllä (lisätietoja on luvussa DVD-järjestelmävalikon asetukset – Toistoasetukset.)
→ Syötä PIN-tunnus (salasana) kauko-ohjaimen **numeronäppäimillä 0-9**.
- Lisätietoja toistotoiminnoista on luvussa Muut toisto-ominaisuudet.

DVD-videolevyn toistaminen

- 1 Aseta DVD-levy laitteeseen.

Levyvalikko tulee näkyviin television näyttöön.

- Syötä valintasi **numeronäppäimistö 0-9** tai valitse jokin toistovaihtoehto painikkeilla ◀▶▲▼ ja aloita toistaminen painamalla **OK**-painiketta.

Edellisen tai seuraavan kappale- tai nimikemerkin valitseminen

- Siirry seuraavaan nimikkeeseen, osaan tai raitaan painamalla toiston aikana painiketta ◀◀/▶▶.
- 2 Lopeta toisto painamalla **STOP** ■-painiketta.

(Super) Video CD -levyn toistaminen

(Super) Video CD -levy saattavat tukea PBC (Play Back Control) -toistonohjaustoimintoa. Tällä toiminnolla voit toistaa video-CD-levyjä vuorovaikutteisesti seuraamalla näytön valikkoa.

- 1 Aseta (Super) Video-CD-levy laitteeseen.

Jos PBC-toiminto on käytössä, levyn hakemisto tulee näkyviin televisioruutuun.

- 2 Syötä valintasi tai valitse toistovaihtoehto **numeronäppäimistö 0-9**.
- Voit palata edelliseen valikkoon painamalla **RETURN**-painiketta.
- Voit ottaa PBC-tilan käyttöön tai poistaa sen käytöstä siirtymällä T/C-valikkoon toiston aikana painamalla kauko-ohjaimen **T/C**-painiketta. Valitse sitten painikkeilla ▲▼ { **PBC On** } (PBC käytössä) tai { **PBC Off** } (PBC ei käytössä).
- 3 Lopeta toistaminen painamalla **STOP** ■-painiketta.

CD- toistaminen

- 1 Aseta CD-äänilevy laitteeseen.
→ Toistaminen alkaa automaattisesti.
→ Raidan numero ja kulunut toistoaika näkyvät näyttöpaneelissa.
- 2 Lopeta toisto painamalla **STOP** ■-painiketta.

VINKKI: Joidenkin levyjen toisto ei ehkä onnistu tässä tallentavassa soittimessa levyn kokoonpanosta ja ominaisuuksista, tallennuslajista tai ohjelmiston käyttöoikeuksista johtuen.

DVD±R/±RW-levyn toistaminen

- 1 Aseta DVD±R/±RW-levy laitteeseen.
→ Kuvahakemistonäyttö tulee näkyviin.
- 2 Valitse nimike painikkeilla ▲▼ ja aloita toistaminen painamalla **PLAY** ►-painiketta.
- 3 Lopeta toistaminen painamalla **STOP** ■-painiketta.

Hyödyllinen vinkki:

– Jos näyttöpaneeliin tulee teksti **BLANK** (Tyhjä), levyllä ei ole tallennuksia.

MP3-levyn toistaminen

- 1 Aseta MP3-levy laitteeseen.
→ Levyn sisältövalikko tulee näkyviin.

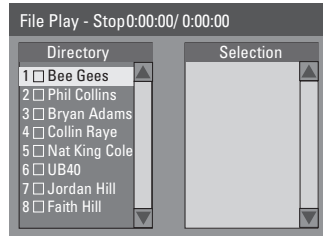

Huomautus: jos levyllä on runsaasti kappaleita tai kuvia, koko levyn sisällön näyttäminen saattaa kestää kauan.

- 2 Voit selata valikkoa painikkeilla ▲▼ ja siirtyä kansioon tai albumiin painamalla painiketta **OK**.
- 3 Valitse toistettava raita tai tiedosto painikkeilla ▲▼.
- Voit siirtyä edelliseen valikkokohtaan painamalla **RETURN**-painiketta.
- 4 Voit luoda soittolistan korostamalla raidan tai tiedoston ja painamalla **SELECT**-painiketta.
→ Valitut raidat tai tiedostot näkyvät nyt oikealla näytössä.
→ Voit vuorotella vasemman- ja oikeanpuoleisen näytön välillä käyttämällä painikkeita ◀▶.
→ Voit poistaa raidan tai tiedoston soittolistasta painamalla painiketta **CLEAR**.
- 5 Aloita toisto siirtämällä osoitin valintanäyttöön ja valitse **PLAY** ►.
- 6 Voit siirtyä toiston aikana seuraavaan tai edelliseen raitaan painamalla painikkeita ◀◀ / ▶▶.
- 7 Lopeta toistaminen painamalla **STOP** ■-painiketta.

Hyödyllinen vinkki:

– *Moni-istuntolevyistä voi toistaa vain ensimmäisen istunnon.*

VINKKI: Joidenkin levyjen toisto ei ehkä onnistu tässä tallentavassa soittimessa levyn kokoonpanosta ja ominaisuuksista, tallennuslajista tai ohjelmiston käyttöoikeuksista johtuen.

Kuvalevyn (tai musiikkikuvaesityksen) toistaminen

Voit tuoda valitun valokuvavaran JPEG-kuvat näyttöön yksitellen.

- 1 Aseta JPEG-kuvalevy laitteeseen (CD, CD-R/-RW, DVD±R/±RW).
→ Levyn sisältövalikko tulee näkyviin.
- 2 Voit selata valikkoa painikkeilla ▲▼ ja siirtyä kansioon tai albumiin painamalla painiketta **OK**.
- 3 Voit luoda soittolistan korostamalla raidan tai tiedoston ja painamalla painiketta **SELECT**.
→ Valitut raidat tai tiedostot näkyvät nyt oikealla näytössä.
→ Voit poistaa raidan tai tiedoston soittolistasta painamalla painiketta **CLEAR**.
- 4 Voit valita toistettavan kappaleen tai tiedoston levyn alkuperäisestä sisällöstä tai soittolistasta siirtymällä ensin oikeaan näyttöön painikkeilla ◀▶ ja valitsemalla sitten oikean raidan tai tiedoston.

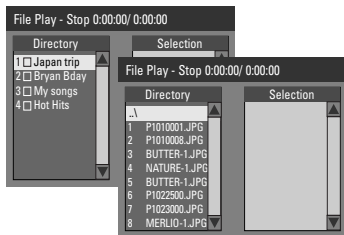

Jos levyllä on MP3-musiikkia ja JPEG-kuvatiedostoja, voit aloittaa musiikkikuvaesityksen toiston

- Aloita toisto valitsemalla ensin MP3-tiedosto ja painamalla sitten painiketta **OK**. Valitse sitten valikosta kuvatiedosto ja aloita musiikkikuvaesityksen toisto painamalla painiketta **OK**.

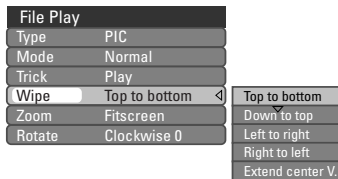

- 5 Voit siirtyä levyn sisältövalikkoon toiston aikana painamalla painiketta **T/C**. Voit määrittää kuvaesityksen asetuksia toiston aikana painamalla kauko-ohjaimen painiketta **T/C** uudelleen.
→ Valitut animointiasetukset näkyvät televisioruudun vasemmassa yläkulmassa.
- 6 Voit lopettaa toiston painamalla painiketta **STOP** ■.

Toistettava JPEG-kuvalevy

Tällä tallentimella voi toistaa CD-ROM-, Picture CD- tai DVD-levylle tallennettuja JPEG-kuvia.

Tiedostomuoto:

- Tiedostotunnisteen on oltava JPG, JPE tai JPEG.
- Laitteella voi toistaa ainoastaan DCF-standardin mukaisia valokuvia tai esimerkiksi TIFF-muotoisia JPEG-kuvia.
- Laitteella ei voi toistaa liikkuvia kuvia, kuten Motion JPEG -kuvia, JPEG-kuvia, muita kuin JPEG-muotoisia kuvia tai kuvia, joihin on liitetty ääntä.
- Jos levyllä on suuri määrä kappaleita tai kuvia, koko levyn sisällön näyttäminen televisiossa voi kestää kauan.

VINKKI: Joidenkin levyjen toisto ei ehkä onnistu tässä tallentavassa soittimessa levyn kokoonpanosta ja ominaisuuksista, tallennuslajista tai ohjelmiston käyttöoikeuksista johtuen.

DivX®-levyn toistaminen

Tämä tallentava DVD-laite tukee tietokoneelta CD-R-/RW, DVD±R/±RW-levylle kopioitujen DivX®-elokuvien toistamista

- 1 Aseta DivX®-levy laitteeseen.
→ Levyn sisältövalikko tulee näkyviin.
- Jos DivX®-elokuvasa on ulkoinen tekstitys, tekstitystiedosto on ensin valittava tiedostoluettelosta.
- 2 Aloita toisto painamalla **PLAY** ►-painiketta.
- Voit näyttää levyn sisältövalikon toiston aikana painamalla painiketta **DISC MENU**.

Jos haluat valita tekstitykseen jonkin muun kirjasintyyppin,

- Siirry levyn sisältövalikkoon toiston aikana painamalla painiketta **T/C**. Voit määrittää kuvaesityksen asetuksia toiston aikana painamalla kauko-ohjaimen painiketta **T/C** uudelleen.

File Play	
Type	Video
Mode	Normal
Trick	Play
Character	Standard Set ◀
Audio	Stereo
Time	0:01:31 / 0:41:35
LANG	Language 1

Standard Set
Alternative Set

- Valitse painikkeilla ▲▼ { **Character** } (Merkki) ja siirry asetuksiin painamalla painiketta ►. Valitse haluamasi tekstitys ja vahvista valinta painamalla **OK**-painiketta.

Hyödyllisiä vinkkejä:

- *Tekstitystiedostot, joiden tiedostotunniste on .srt, .smi, .sub tai .sami, ovat tuettuja.*
- *On normaalia, että MPEG-4- tai DivX®-levyjä Internetistä ladattaessa pikselöintiä esiintyy ajoittain heikon digitaalisen laadun vuoksi.*

VINKKI: Joidenkin levyjen toisto ei ehkä onnistu tässä tallentavassa soittimessa levyn kokoonpanosta ja ominaisuuksista, tallennuslajista tai ohjelmiston käyttöoikeuksista johtuen.

Toiston lisäominaisuudet

Siirtyminen toiseen osaan tai raitaan

Kun levyllä on enemmän kuin yksi osa tai raita, voit siirtyä toiseen osaan tai raitaan noudattamalla seuraavia ohjeita.

Toiston aikana

- Siirry seuraavaan kappaleeseen tai raitaan painamalla painiketta ►►.
 - Palaa edellisen kappaleen tai raidan alkuun painamalla painiketta ◀◀◀.
- TAI
- Syötä nimikkeen, kappaleen tai raidan numero **numeronäppäimistö 0-9**.
- TAI
- Siirry T/C-valikkoon painamalla **T/C**-painiketta ja valitse painikkeilla ▲▼ { **Title** } (Nimike) tai { **Chapter** } (Kappale) ja syötä nimikkeen, kappaleen tai raidan numero **numeronäppäimistö 0-9**.

Toiston keskeyttäminen ja vaiheittainen toisto

- 1 Keskeytä toistaminen ja näytä stillkuva painamalla painiketta PAUSE II.
- 2 Siirry seuraavaan kuvaan painamalla uudelleen painiketta PAUSE II.
- 3 palaa normaaliin toistoon painamalla **PLAY** ►-painiketta.

Haku eteen- tai taaksepäin

Voit kelata levyä eteen- tai taaksepäin tavallisella tai 2-, 4-, 16- tai 32-kertaisella nopeudella.

- 1 Voit ottaa hakutoiminnon käyttöön painamalla toiston aikana painiketta ◀ (taaksepäin) tai ► (eteenpäin).
→ Hakurivi tulee näkyviin.
Hakurivillä näkyy hakunopeus (FREV x2, FREV x4, FREV x16, FREV x32, FFWD x2, FFWD x4, FFWD x16, FFWD x32)
→ Ääni mykistyy.
- 2 Voit muokata hakunopeutta painamalla painikkeita ◀►.
- 3 Voit palata normaaliin toistoon painamalla painiketta **PLAY** ►.

VINKKI: Tässä kuvatut ominaisuudet eivät ehkä ole käytettävissä kaikissa levyissä.
Tutustu aina levyn mukana toimitettuihin ohjeisiin.

T/C-asetukset

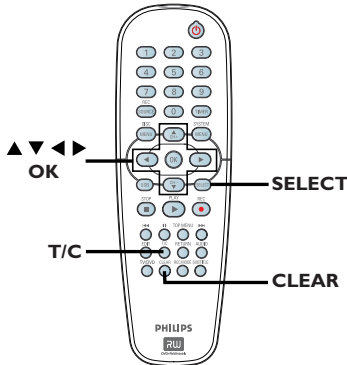

- 1 Pääset asetuksiin painamalla toiston aikana kauko-ohjaimen **T/C**-painiketta.
→ T/C-valikko tulee näkyviin televisioruutuun.

DVD	
Mode	Normal
Trick mode	Play
Title	02/05
Chapter	01/22
Audio	01/02 - 0TH
Subtitle	Off
Angle	01/03
Title	00:22:03 / 01:27:24

- 2 Valitse muokattavat asetukset painikkeilla **▲▼**.
→ Ohjeet ja asetusten selitykset ovat seuraavilla sivuilla.
- 3 Poistu painamalla **T/C**-painiketta.

Satunnaistoisto- ja toistotoimintojen valitseminen

Voit valita toiston aikana useita uudelleentoistoja tai satunnaistoistotilan.

- 1 Pääset asetuksiin toiston aikana painamalla kauko-ohjaimen **T/C**-painiketta.
→ T/C-valikko tulee näkyviin.
- 2 Valitse { **Mode** } (Tila) painikkeilla **▲▼** ja paina **OK**-painiketta.
- 3 Valitse painikkeilla **▲▼** yksi vaihtoehto.
 - { **Normal** } (Normaali)
Valitse tämä vaihtoehto, jos haluat peruuttaa uudelleentoistotilan ja palata normaaliin toistoon.
 - { **Repeat A - B** } (Toista A - B)
Valitse tämä vaihtoehto, jos haluat toistaa uudelleen tietyn jakson nimikkeestä, kappaleesta tai raidasta. Merkitse uudelleentoistettavan jakson alku- ja loppukohta painamalla **OK**-painiketta.
 - { **Repeat Chapter** } (Toista kappale)
Valitse tämä vaihtoehto, jos haluat toistaa nykyisen kappaleen uudelleen (vain DVD, DVD±R/±RW).
 - { **Repeat Track/Title** } (Toista raita tai nimike)
Valitse tämä vaihtoehto, jos haluat toistaa uudelleen nykyisen raidan tai nimikkeen.
 - { **Repeat Directory** } (Toista hakemisto)
Valitse tämä vaihtoehto, jos haluat toistaa uudelleen nykyisen kansion tai hakemiston (MP3, JPEG, vain kuvalevy).
 - { **Repeat Disc** } (Levyn uusinta)
Valitse tämä vaihtoehto, jos haluat toistaa uudelleen koko levyn. (Käytössä vain MP3-, JPEG-, SVCD- ja CDDA-levyissä.)
 - { **Shuffle** } (Satunnaistoisto)
Valitse tämä vaihtoehto, jos haluat toistaa kaikki levyn raidat satunnaisessa järjestyksessä (vain MP3-levyt ja CD-äänilevyt).
- 4 Voit peruuttaa uudelleentoiston painamalla **STOP ■**-painiketta tai valitsemalla { **Normal** } (Normaali) ja painamalla **OK**-painiketta.

VINKKI: Tässä kuvatut ominaisuudet eivät ehkä ole käytettävissä kaikissa levyissä.
Tutustu aina levyn mukana toimitettuihin ohjeisiin.

Toiston lisäominaisuudet (jatkoa)

Toistolistan luominen

Voit toistaa levyän sisällön haluamassasi järjestyksessä ohjelmoimalla toistettavat raidat.

- 1 Paina kauko-ohjaimen **T/C**-painiketta.
→ T/C-valikko tulee näkyviin.
- 2 Valitse { **Mode** } (Tila) > { **Program** } (Ohjelmointi).
→ Järjestelmävalikko tulee näkyviin.

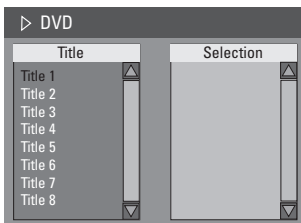

- 3 Jos levy on tallennettu nimike-, kansio- tai albumi-muodossa, voit siirtyä raitoihin, nimikkeisiin ja kappaleisiin painamalla **OK**-painiketta.
- Aloita toisto painamalla **OK**-painiketta valitun raidan, tiedoston tai kappaleen kohdalla.
 - Voit vuorotella vasemman- ja oikeanpuoleisen näytön välillä käyttämällä painikkeita ◀▶.

Suosikkiraidan, -tiedoston ja -kappaleen ohjelmoiminen

- 4 Valitse ohjelmoitava raita, tiedosto tai kappale painikkeilla ▲▼ ja painamalla kauko-ohjaimen **SELECT**-painiketta.
→ Valittu raita, tiedosto tai nimike tulee näkyviin.
→ Ohjelmoidun toiston järjestys näkyy oikeanpuoleisessa ruudussa.

Ohjelmoidun kohteen poistaminen

- 5 Siirry oikeanpuoleiseen ruutuun painamalla painiketta ▶.
Valitse raita, tiedosto tai kappale ja paina kauko-ohjaimen **CLEAR**-painiketta.

Ohjelmoidun toiston aloittaminen

- 6 Siirry oikeanpuoleiseen ruutuun painamalla painiketta ▶ ja painamalla **OK**-painiketta..
→ Toisto alkaa valitun raidan, tiedoston tai kappaleen ohjelmoidusta kohdasta.

Ohjelmoidun toiston lopettaminen

- 7 Poistu ohjelmoidusta toistosta painamalla **STOP** ■-painiketta.

Äänen kieliasetuksen muuttaminen

Tämä toiminto on käytettävissä vain monikielisisissä DVD-levyissä tai VCD-levyissä, joissa on useita äänikanavia.

- Voit vaihtaa äänikanavaa toiston aikana painamalla **AUDIO**-painiketta toistuvasti.

Voit myös

- 1 Paina kauko-ohjaimen **T/C**-painiketta.
→ T/C-valikko tulee näkyviin.
- 2 Valitse painikkeilla ▲▼ { **Audio** } (Ääni) ja siirry asetukseen painamalla painiketta ▶.
- 3 Valitse haluamasi kieli painikkeilla ▲▼ ja vahvasta valinta painamalla **OK**-painiketta.
→ Kielten nimet on voitu numeroida tai lyhentää, jolloin esimerkiksi EN tarkoittaa englantia.
→ Jos levyllä ei ole valittua kieltä, levyän kielenä käytetään oletuskieltä.

Hyödyllinen vinkki:

– Joissakin DVD-levyissä äänen kieliasetukset voivat muuttua vain DVD-levyän valikossa. Voit siirtyä levyvalikkoon painamalla **DISC-MENU**-painiketta.

VINKKI: Tässä kuvatut ominaisuudet eivät ehkä ole käytettävissä kaikissa levyissä. Tutustu aina levyän mukana toimitettuihin ohjeisiin.

Tekstityskielen muuttaminen

Tämä toiminto on käytettävissä vain monikielisen äänen sisältävissä DVD-levyissä. Voit vaihtaa haluamasi kielen DVD-levyä toistettaessa.

- Vaihtaa levyn kieliasetuksia toiston aikana painamalla **SUBTITLE**-painiketta toistuvasti.

Voit myös

- 1 Paina kauko-ohjaimen **T/C**-painiketta.
→ T/C-valikko tulee näkyviin.
- 2 Valitse painikkeilla ▲▼ { **Subtitle** } (Tekstitys) ja siirry asetuksiin painamalla painiketta ►.
- 3 Valitse haluamasi kieli painikkeilla ▲▼ ja vahvista valinta painamalla **OK**-painiketta.
→ Kielten nimet on voitu numeroida tai lyhentää, jolloin esimerkiksi EN tarkoittaa englantia.
→ Jos levyllä ei ole valittua kieltä, levyn kielenä käytetään oletuskieltä.

Hyödyllinen vinkki:

– Joissakin DVD-levyissä tekstityskielen voi muuttaa vain DVD-levyn valikossa. Voit siirtyä levyvalikkoon painamalla **DISC-MENU**-painiketta.

Kamerakulmien muuttaminen

Tämä toiminto on käytettävissä vain useista kamerakulmista kuvattuja kohtauksia sisältävissä DVD-levyissä. Tämän toiminnon avulla voit katsella kuvaa eri kulmista.

- 1 Paina kauko-ohjaimen **T/C**-painiketta.
→ T/C-valikko tulee näkyviin.
- 2 Valitse painikkeilla ▲▼ { **Angle** } (Kulma) ja siirry asetuksiin painamalla painiketta ►.
→ Valittavissa olevat kamerakulmat tulevat näkyviin.
- 3 Valitse haluamasi kamerakulma painikkeilla ▲▼ ja vahvista valinta painamalla **OK**-painiketta.

Aikahaku

Tämän toiminnon avulla voit siirtyä levyllä haluamaasi kohtaan.

- 1 Paina kauko-ohjaimen **T/C**-painiketta.
→ T/C-valikko tulee näkyviin.
- 2 Valitse { **Title** } (Nimike) painikkeilla ▲▼ ja aloita aikahaku kohdassa { **Title** } (Nimike) tai { **Chapter** } (Kappale) painikkeella ►.
Vahvista hakuasetukset valitsemalla **OK**.
- 3 Kirjoita haluamasi aika **numeropainikkeilla (0-9)**.
→ Toisto alkaa määritetystä ajankohdasta.

Tallennuksen muokkaaminen ja viimeisteleminen

Levyn muokkaaminen

Tässä tallentavassa DVD-soittimessa on useita levyn muokkavaihtoehtoja erilaisille levytyypeille. Voit muuttaa tallennetun DVD±R/±RW-levyn sisältöä ja asetuksia levyn muokkausvalikossa. Muokattu sisältö ei ehkä ole käytettävissä, kun levyä toistetaan jossakin toisessa tallentavassa DVD-soittimessa.

Levyn muokkausvalikossa näkyvät asetukset vaihtelevat levyn tyyppin mukaan.

{ **Play** } (Toista)

Aloita toisto levyn alusta.

{ **Rename Disc** } (Nimeä levy uudelleen)

Muuta levyn nimi.

{ **Erase Disc** } (Tyhjennä levy)

- vain DVD±RW-levy

Poista levyn kaikki tallennukset.

{ **Record New Title** } (Tallenna uusi nimike)

Aloita tallennus levyn viimeisestä tyhjästä nimikkeestä.

{ **Overwrite Disc** } (Kirjoita levyn päälle)

- vain DVD±RW-levy

Aloita uusi tallennus levyn alusta, jolloin kaiken tallennetun sisällön päälle kirjoitetaan.

{ **Make compatible** } (Tee yhteensopivaksi)

- vain DVD±RW-levy

Tämä toiminto varmistaa tehtyjen muutosten säilymisen, kun levyä toistetaan toisessa DVD-soittimessa (esimerkiksi piilotetut osat säilyvät piilotettuina).

{ **Lock/Unlock Disc** } (Lukitse levy tai avaa

levyn lukitus) - vain DVD±RW-levy

Lukitse levy tai avaa levyn lukitus, jotta levyä ei vahingossa tyhjenetä tai sen tietoja muuteta.

{ **Finalise disc** } (Viimeistele levy) - vain

DVD±RW-levy

Viimeistele levy, jotta sitä voi toistaa muissa DVD-soittimissa. Viimeistelyä levyä ei voi enää muokata eikä sille voi enää tallentaa mitään. Levyn viimeistelyä ei voi poistaa.

Siirtyminen levyn muokkausvalikkoon

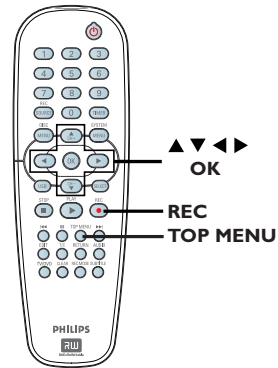

- 1 Aseta tallennettu DVD±R/±RW-levy DVD-soittimeen.
→ Kuvahakemistonäyttö tulee näkyviin televisioruutuun.
- 2 Paina kauko-ohjaimen **TOP MENU** -painiketta.
→ Näkyviin tulee levyn muokkausvalikko. DVD±R-levyjen yhteydessä käytettävissä olevat muokkavaihtoehdot ovat erilaiset kuin DVD±RW-levyjen yhteydessä.

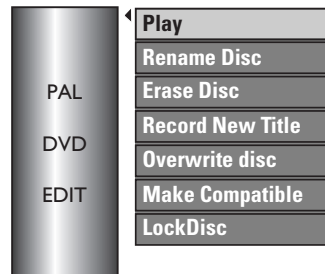

- 3 Voit siirtyä vaihtoehtoihin painikkeilla ▲▼ ja valita vaihtoehdon painamalla OK-painiketta.
→ Ohjeet ja asetukset selitykset ovat seuraavilla sivuilla.
- 4 Poistu ja siirry takaisin levyn hakemistokuvanäyttöön valitsemalla **TOP MENU**.

VINKKI: Viimeistellylle DVD±R-levylle ei voi enää tallentaa.

Voit palata edelliseen valikkokohtaan painamalla painiketta ◀.

Tallennuksen muokkaaminen ja viimeisteleminen (jatkoa)

Nimeä levy uudelleen

Tallentava DVD-soitin luo levyn alkuperäisen nimen automaattisesti. Voit muuttaa levyn nimeä seuraavien ohjeiden mukaan.

- 1 Paina **TOP MENU** -painiketta, valitse painikkeilla **▲▼** { **Rename Disc** } (Nimeä levy uudelleen) ja paina **OK**-painiketta.
→ Näppäimistönäyttö tulee näkyviin.
- 2 Korosta haluamasi merkki näppäimistössä painikkeilla **◀▶▲▼** ja valitse se painamalla **OK**-painiketta.
→ Syötettävien merkkien enimmäismäärä on 9.
- Voit muokata tietoja käyttämällä seuraavia näppäimistönäytön painikkeita:
BkSp : poistaa kohdistimen vasemmalla puolella olevan merkin.
Delete : poistaa kohdistimen oikealla puolella olevan merkin.
Space : luo merkkivälin.
Caps : vuorottelee isoja ja pieniä kirjaimia.
Clear : tyhjentää koko kentän.
- 3 Vahvista tiedot valitsemalla valikossa **OK** ja painamalla **OK**-painiketta.
→ Näyttöpaneeli on nyt päivitetty.
- Voit peruuttaa muutokset valitsemalla näppäimistöä **EXIT** ja painamalla **OK**-painiketta.

Tyhjennä levy (DVD±RW)

Tämä toiminto tyhjentää DVD±RW-levyn sisällön, myös tiedot, joita ei ole tallennettu tällä tallentavalla soittimella. Kun nykyinen sisältö on poistettu, levyllä voi jälleen tallentaa.

- 1 Paina **TOP MENU** -painiketta, valitse painikkeilla **▲▼** { **Erase Disc** } (Tyhjennä levy) ja paina **OK**-painiketta.
→ Varoitusviesti tulee näkyviin.
- 2 Jatka valitsemalla valikossa **YES** tai poistu valitsemalla **NO** ja vahvista valinta lopuksi painamalla **OK**-painiketta.

Tallenna uusi nimike

Tällä toiminnolla voit aloittaa uuden tallennuksen DVD±RW-levyn jäljellä olevaan tilaan.

- 1 Paina **TOP MENU** -painiketta, valitse painikkeilla **▲▼** { **Record New Title** } (Tallenna uusi nimike) ja paina **OK**-painiketta.
- 2 Valitse tallennuslähde ja aloita tallennus painamalla **REC** ●-painiketta.

Kirjoita levyn päälle (DVD±RW)

Tällä toiminnolla voit aloittaa uuden tallennuksen DVD±RW-levyn alusta levyn sisällöstä riippumatta.

- 1 Paina **TOP MENU** -painiketta, valitse sitten painikkeilla **▲▼** { **Overwrite disc** } (Kirjoita levyn päälle) ja paina **OK**-painiketta.
- 2 Valitse tallennuslähde ja aloita tallennus painamalla **REC** ●-painiketta.

VINKKI: Viimeistellylle DVD±R-levylle ei voi enää tallentaa.

Voit palata edelliseen valikkokohtaan painamalla painiketta ◀.

Tee yhteensopivaksi (DVD±RW)

Kun DVD±RW-levyä toistetaan muilla DVD-soittimilla, levy saattaa edelleen näyttää alkuperäiset nimikkeet tai piilotetut kohtaukset. Tämä toiminto varmistaa, että DVD±RW-levyyn tehdyt muokkaukset säilyvät myös silloin, kun levyä toistetaan muilla DVD-soittimilla.

- 1 Paina **TOP MENU** -painiketta, valitse sitten painikkeilla ▲▼ { **Make compatible** } (Tee yhteensopivaksi) ja paina **OK**-painiketta.

Hyödyllinen vinkki:

– Jos { *Compatible* } (Yhteensopiva) -vaihtoehto ei ole valittavissa, kyseinen levy on jo yhteensopiva.

Lukitse levy tai avaa levyn lukitus (DVD±RW)

Kun tallennat DVD±RW-levylle, voit estää aiempien tallennusten korvautumisen vahingossa.

- 1 Paina **TOP MENU**-painiketta, valitse painikkeilla ▲▼ { **Lock Disc** } (Lukitse levy) ja paina **OK**-painiketta.
→ Levy on lukittu vain tässä tallentavassa DVD-soittimessa.
→ Kun levy on lukittu, muokkausvalikon asetus muuttuu { **Unlock disc** } (Avaa levyn lukitus) -asetukseksi.
- 2 Voit kirjoittaa suojatun levyn päälle tai muokata suojattua levyä valitsemalla { **Unlock Disc** } (Avaa levyn lukitus).

Tallennusten (DVD±R) toistaminen muissa DVD-soittimissa

DVD±R-levy on viimeisteltävä, ennen kuin voit toistaa sitä muissa DVD-soittimissa. Muussa tapauksessa DVD±R-levyä voi toistaa ainoastaan tässä tallentavassa soittimessa.

Kun DVD±R-levy on viimeistely, sille ei voi enää tallentaa eikä sitä voi muokata. Varmista, että kaikki tallennukset ja muokkaukset ovat valmiit, ennen kuin viimeistelet levyn.

- 1 Paina **TOP MENU**-painiketta, valitse painikkeilla ▲▼ { **Finalise Disc** } (Viimeistele levy) ja paina **OK**-painiketta.
→ Varoitusviesti tulee näkyviin.
- 2 Valitse valikossa **YES** ja aloita toiminto painamalla **OK**-painiketta.
→ Viimeistely kestää viisi minuuttia. Älä yritä avata levykelkkaa tai katkaista virtaa, koska silloin levy saattaa vioittua.
- 3 Voit keskeyttää toiminnon valitsemalla **NO** (ei).

VINKKI: Viimeistellylle DVD±R-levylle ei voi enää tallentaa.

Voit palata edelliseen valikkokohtaan painamalla painiketta ◀.

Nimikkeiden muokkaaminen

Voit muuttaa tallennetulla DVD±R/±RW-levyllä yksittäisen nimikkeen tietoja tai poistaa nimikkeen (tallennuksen). Viimeistelyä DVD±R-levyä ei voi muokata.

Levyn muokkausvalikossa näkyvät asetukset vaihtelevat nimikkeen tyyppin mukaan.

{ **Play Title** } (Toista nimike)
Aloita tallennuksen toisto.

{ **Edit Title** } (Muokkaa nimike)
Siirry videon muokkausvalikkoon.

{ **Rename Title** } (Nimeä nimike uudelleen)
Muuta tallennuksen nimeä.

{ **Erase Title** } (Tyhjennä nimike) - vain DVD±RW-levy
Poista nimike (tallennus).

{ **Overwrite Title** } (Kirjoita nimikkeen päälle) - vain DVD±RW-levy
Aloita uusi tallennus ja kirjoita nykyisen nimikkeen (tallennus) päälle.

{ **Overwrite disc** } (Kirjoita levyn päälle) - vain DVD±RW-levy
Kirjoita päälle valitusta nimikkeestä lähtien levyn loppuun.

{ **Append Title** } (Liiä nimike)
Lisää uusi tallennus viimeiseen nykyiseen tallennukseen.

Siirtyminen nimikkeen muokkausvalikkoon

- 1 Aseta tallennettu DVD±R/±RW-levy soittimeen.
→ Kuvahakemistonäyttö tulee näkyviin televisioruutuun.
- Voit näyttää hakemistokuvanäytön toiston aikana painamalla painiketta **DISC MENU**.
- 2 Korosta nimike (tallennus) painikkeilla ▲▼ ja painamalla ▶.
→ Nimikkeen muokkausvalikko tulee näkyviin.

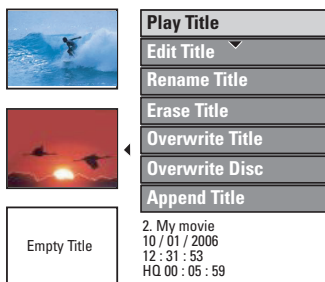

- 3 Voit siirtyä vaihtoehtoihin painikkeilla ▲▼ ja valita vaihtoehdon painamalla **OK**-painiketta.
→ Ohjeet ja asetusten selitykset ovat seuraavilla sivuilla.
- 4 Poistu painamalla painiketta ◀.

Videoiden muokkaaminen

Tämän toiminnon avulla voit siirtyä videon muokkausvalikkoon. Lisätietoja on luvussa Tallennuksen muokkaaminen ja viimeisteleminen – Videon muokkaaminen.

- Valitse { **Edit Title** } (Muokkaa nimikettä) nimikkeen muokkausvalikossa painikkeilla ▲▼ ja paina **OK**-painiketta.
→ Videon muokkausvalikko tulee näkyviin.
→ Tallentava DVD-soitin toistaa valitun nimikkeen.

VINKKI: Viimeistellylle DVD±R-levylle ei voi enää tallentaa.
Voit palata edelliseen valikkokohtaan painamalla painiketta ◀.

Tallennuksen muokkaaminen ja viimeisteleminen (jatkoa)

Nimeä nimike uudelleen

Tallentava DVD-soitin luo nimikkeen alkuperäisen nimen automaattisesti. Voit vaihtaa nimikkeen nimen seuraavien ohjeiden mukaan.

- 1 Valitse { **Rename Title** } (Nimeä nimike uudelleen) nimikkeen muokkausvalikossa painikkeilla ▲▼ ja paina **OK**-painiketta.
→ Näppäimistönäyttö tulee näkyviin.
- 2 Korosta merkki käyttämällä painikkeilla ◀▶▲▼ ja valitse se painamalla **OK**-painiketta.
→ Merkkien enimmäismäärä on 9.
- Voit muokata tietoja käyttämällä seuraavia näppäimistönäytön painikkeita:
 : poistaa kohdistimen vasemmalla puolella olevan merkin.
 : siirtää kohdistinta edeltävän merkin.
 : luo merkkivälin.
 : vuorottelee isoja ja pieniä kirjaimia.
 : tyhjentää koko kentän.
- 3 Vahvista tiedot valitsemalla näppäimistössä ja painamalla **OK**-painiketta.
→ Näyttöpaneeli on nyt päivitetty.
- Voit peruuttaa muutokset valitsemalla näppäimistössä ja painamalla **OK**-painiketta.

Nimikkeen tyhjentäminen (DVD±RW)

Voit poistaa levyltä tietyn nimikkeen (tallennuksen).

- 1 Valitse { **Erase Title** } (Tyhjennä nimike) nimikkeen muokkausvalikossa painikkeilla ▲▼ ja paina **OK**-painiketta.
→ Varoitusviesti tulee näkyviin.
- 2 Jatka valitsemalla valikossa tai poistu valitsemalla ja vahvista valinta lopuksi painamalla **OK**-painiketta.

Nimikkeen päälle kirjoittaminen (DVD±RW)

Tällä toiminnolla voit tallentaa DVD±RW-levylle uuden nimikkeen nykyisen nimikkeen alusta. Tämä ei vaikuta muihin nimikkeisiin.

- 1 Valitse { **Overwrite Title** } (Kirjoita nimikkeen päälle) nimikkeen muokkausvalikossa painikkeilla ▲▼ ja paina **OK**-painiketta.
- 2 Valitse tallennuslähde ja aloita tallennus painamalla **REC** ●-painiketta.

Levyn sisällön korvaaminen

Voit valita poistettavaksi vain valitun nimikkeen ja sen jälkeen tulevat tallennukset

- Valitse { **Overwrite Disc** } (Kirjoita levyn päälle) nimikkeen muokkausvalikossa painikkeilla ▲▼ ja paina **OK**-painiketta.

Nimikkeen liittäminen

Tällä toiminnolla voit liittää tallennuksen viimeiseen nykyiseen tallennukseen.

- 1 Valitse { **Append Title** } (Liitä nimike) nimikkeen muokkausvalikossa painikkeilla ▲▼ ja paina **OK**-painiketta.
- 2 Valitse liitettävä tulokanava painamalla **REC SOURCE** -painiketta.
- 3 Aloita tallennuksen liittäminen painamalla **REC** ●-painiketta.
- 4 Voit lopettaa tallennuksen liittämisen painamalla **STOP** ■-painiketta.

VINKKI: Viimeistellylle DVD±R-levylle ei voi enää tallentaa.

Voit palata edelliseen valikkokohtaan painamalla painiketta ◀.

Tallennuksen muokkaaminen ja viimeisteleminen (jatkoa)

Videon muokkaaminen

Kun tallennus on valmis, voit muokata videosisältöä tässä tallentavassa DVD-soittimessa. Voit lisätä tai poistaa kappalemerkkejä, piilottaa tarpeettomia kohtauksia, muuttaa kuvaa kuvahakemistonäytössä ja jakaa nimikkeen (tallennuksen) kahteen osaan.

Kun toistat tallennusta videomuokkaustilassa, koko tallennus, myös piilotetut kohtaukset toistetaan.

Levyn muokkausvalikossa on käytettävissä seuraavat muokkaustoiminnot:

{ **Title** } (Nimike)

Valitse toistettava nimike (tallennus).

{ **Chapter** } (Kappale)

Valitse kappale valitusta nimikkeestä.

{ **Chapter Marker** } (Kappalemerkki)

Lisää tallennukseen kappalemerkki tai yhdistä kaksi kappaletta poistamalla kappalemerkki.

{ **Hide Chapter** } (Piilota kappale)

Piilota tallennuksessa tarpeeton kohta.

{ **Index Picture** } (Kuvahakemisto)

Valitse tallennuksesta jokin kohta kuvahakemistonäytöksi.

{ **Split Title** } (Jaa nimike)

- vain DVD±RW-levy

Jaa tallennus kahtia eri nimikkeisiin.

Siirtyminen videon muokkausvalikkoon

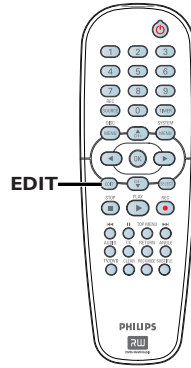

- 1 Aseta tallennettu DVD±R/±RW-levy soittimeen.
→ Kuvahakemistonäyttö tulee näkyviin televisioruutuun.
- 2 Valitse nimike (tallennus) painikkeilla ▲▼.
- 3 Aloita toisto painamalla **PLAY** ►-painiketta.
- 4 Paina kauko-ohjaimen **EDIT**-painiketta.
→ Videon muokkausvalikko tulee näkyviin.

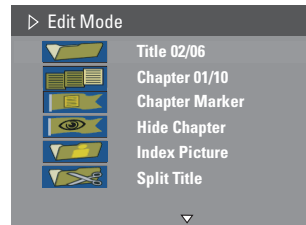

- 5 Voit siirtyä vaihtoehtoihin painikkeilla ▲▼ ja valita vaihtoehdon painamalla **OK**-painiketta.
→ Ohjeet ja asetusten selitykset ovat seuraavilla sivuilla.
- 6 Poistu painamalla **EDIT**-painiketta.

VINKKI: Viimeistellylle DVD±R-levylle ei voi enää tallentaa.

Voit palata edelliseen valikkokohtaan painamalla painiketta ◀.

Nimikkeen valitseminen

Tämä toiminto näyttää nykyisen nimikkeen ja levyn nimikkeiden kokonaismäärän.

- 1 Voit näyttää videon muokausvalikon toiston aikana painamalla painiketta **EDIT**, painikkeilla **▲▼**  { **Title** } (Nimike) ja paina **OK**-painiketta.
- 2 Syötä tiedot käyttämällä **numeronäppäimistö 0-9** ja painamalla **OK**-painiketta.
→ Tallentava DVD-soitin toistaa valitun nimikkeen.

Kappaleen valitseminen

Tämä toiminto näyttää nykyisen kappaleen ja nimikkeen kappaleiden kokonaismäärän.

- 1 Voit näyttää videon muokausvalikon toiston aikana painamalla painiketta **EDIT**, painikkeilla **▲▼**  { **Chapter** } (Kappale) ja paina **OK**-painiketta.
- 2 Syötä kappale käyttämällä **numeronäppäimistö 0-9** ja painamalla **OK**-painiketta.
→ Tallentava DVD-soitin toistaa valitun kappaleen.

Kappalemerkkien luominen

Voit luoda kappaleen lisäämällä toiston aikana kappalemerkin haluamaasi kohtaan nimikkeessä. Tällä toiminnolla voit siirtyä helposti tiettyyn tallennuksen kohtaan tai määrittää piilotettavan kappaleen.

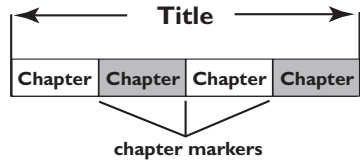

- 1 Voit näyttää videon muokausvalikon toiston aikana painamalla painiketta **EDIT**, painikkeilla **▲▼**  { **Chapter Marker** } (Kappalemerkki) ja paina **OK**-painiketta.
- 2 Valitse jokin vaihtoehdoista painikkeilla **▲▼** ja paina sitten **OK**-painiketta.
{ **Insert Chapter Marker** } (Lisää kappalemerkki)
Valitse tämä vaihtoehto, jos haluat lisätä uuden kappalemerkin nykyiseen toistokohtaan.
{ **Delete Chapter Marker** } (Poista kappalemerkki)
Valitse tämä vaihtoehto, jos haluat poistaa nykyisen kappalemerkin (nykyistä toistokohtaa lähin kappalemerkki).
{ **Delete All Chapter Marker** } (Poista kaikki kappalemerkit)
Valitse tämä vaihtoehto, jos haluat poistaa kaikki nykyisen nimikkeen kappalemerkit.

VINKKI: Viimeistellylle DVD±R-levylle ei voi enää tallentaa.
Voit palata edelliseen valikkokohtaan painamalla painiketta ◀.

DVD-järjestelmävalikon asetukset

Järjestelmävalikon käyttäminen

Järjestelmävalikossa on useita asetuksia, joilla voit säätää tallenninta oman käyttötarkoituksesi mukaisesti.

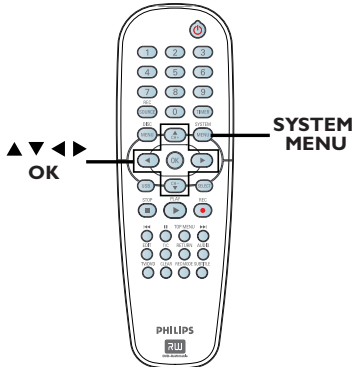

- 1 Paina kauko-ohjaimen **SYSTEM MENU** -painiketta.
→ Järjestelmävalikko tulee näkyviin televisioruutuun.
- 2 Valitse haluamasi valikkokohta painikkeilla ▲▼ ja siirry asetusten määrittämiseen painamalla painiketta ►.
- 3 Valitse painikkeilla ▲▼ asetus, jota haluat muuttaa. Vahvista sitten valinta ja palaa edelliseen valikkokohtaan painamalla **OK**-painiketta.
→ Ohjeet ja asetusten selitykset ovat seuraavilla sivuilla.
- 4 Poistu valikosta valitsemalla **SYSTEM MENU**.

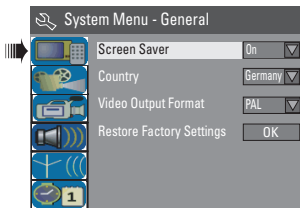

Katso seuraava sivu.

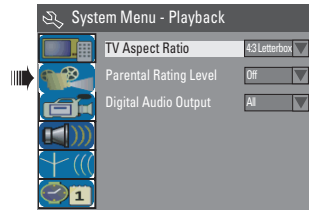

Lisätietoja on luvussa TOISTO asetukset.

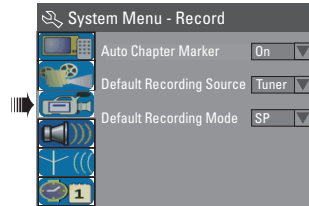

Lisätietoja on luvussa Tallentaminen – TALLENNUS asetukset.

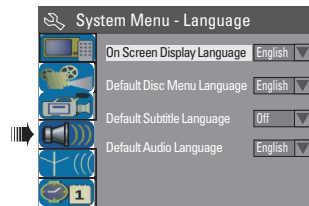

Lisätietoja on luvussa KIELI asetukset.

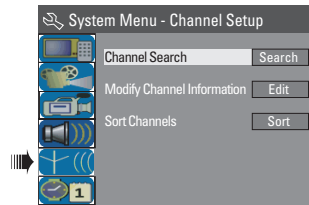

Lisätietoja on luvussa KANAVA-ASETUSTEN määrittäminen.

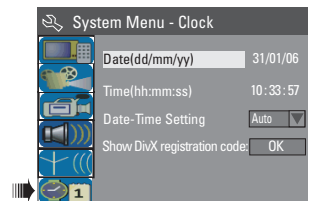

Lisätietoja on luvussa KELLON asetukset.

DVD-järjestelmävalikon asetukset (jatkoa)

YLEISASETUKSET (alleiviivat asetukset ovat tehtaan oletusasetuksia)

Screen Saver (Näytönsäästäjä)

Näytönsäästäjä ehkäisee vaurioita, jotka syntyvät kun näytössä on staattinen kuva liian pitkään.

- 1) Valitse haluamasi vaihtoehto ▲▼-painikkeilla.
{ **On** } (Käytössä) – Valitse tämä vaihtoehto, jos haluat kytkeä televisioruudun pois päältä, kun toisto lopetetaan tai keskeytetään yli 15 minuutiksi.
{ **Off** } (Ei käytössä) – Valitse tämä vaihtoehto, jos haluat poistaa näytönsäästäjän käytöstä.
- 2) Vahvasta valinta painamalla **OK**-painiketta.

Country (Maa)

Valitse asuinmaasi automaattista kanavien viritämistä varten.
(Katso kohta Vaihe 3: Asentaminen ja asetusten määrittäminen - Valitse asuinmaasi)

Video Output Format (Videolähtömuoto)

DVD-laitteessa, DVD-levyssä ja televisiossa on oltava sama värijärjestelmä, muutoin tässä järjestelmässä ei voi toistaa DVD-levyjä. Määritä television värijärjestelmä, ennen kuin muutat televisiojärjestelmää.

- 1) Valitse haluamasi vaihtoehto ▲▼-painikkeilla.
{ **NTSC** } – Valitse tämä vaihtoehto, jos laitteeseen liitettyssä televisiossa on NTSC-värijärjestelmä. Tämä toiminto muuttaa PAL-levyn videosignaalin NTSC-muotoon.
{ **PAL** } – Valitse tämä vaihtoehto, jos laitteeseen liitettyssä televisiossa on PAL-värijärjestelmä. Tämä toiminto muuttaa PAL-levyn videosignaalin NTSC-muotoon.
- 2) Vahvasta valinta painamalla **OK**-painiketta.

Hyödyllinen vinkki:

– Jos televisioruutu on tyhjä tai vääristynyt, odota automaattista palautusta 15 sekuntia.

Restore Factory Settings (Palauta tehdasasetukset)

Tällä toiminnolla voit palauttaa kaikki tämän tallentimen asetukset PIN-tunnusta lukuun ottamatta.

Tehtasasetukset voi palauttaa vain, kun levykelkka on tyhjä.

- 1) Valitse { **Restore Factory Settings** } (Palauta tehdasasetukset) painikkeilla ▲▼ ja paina sitten **OK**-painiketta.
➔ Varoitusviesti tulee näkyviin.
- 2) Jatka valitsemalla valikossa tai poistu valitsemalla ja vahvasta valinta lopuksi painamalla **OK**-painiketta.

DVD-järjestelmävalikon asetukset (jatkoa)

TOISTOASETUKSET (alleiviivatut asetukset ovat tehtaan oletusasetuksia)

TV Aspect Ratio (TV-kuvasuhde)

Määritä tallentavan DVD-soittimen kuvasuhde siihen liitetyn television mukaan.

- 1) Valitse haluamasi vaihtoehto ▲▼-painikkeilla.

{ **16:9** }

- Valitse tämä vaihtoehto, jos käytät laajakuvatelevisiota (kuvasuhde 16:9.)



{ **4:3 Panscan** }

- Valitse tämä vaihtoehto, jos haluat normaalikorkuisen kuvan, jonka reunat on työstetty.



{ **4:3 Letterbox** }

- Valitse tämä vaihtoehto, jos haluat laajakuvanäytön, jonka ylä- ja ala reunassa on musta palkki.



- 2) Vahvista valinta painamalla **OK**-painiketta.

Parental Rating Level (Lapsiluokitustaso)

Joissakin DVD-levyissä koko levyllä tai levyn tietyille kohtauksille on määritetty lapsiluokitustaso. Tämän ominaisuuden avulla voit määrittää toiston rajoitustason.

- 1) Siirry valitsemaasi valikkoon painamalla **OK**-painiketta. Sinua pyydetään kirjoittamaan nelinumeroisen salasanasasi.

- 2) Syötä nelinumeroinen PIN-tunnus numeropainikkeilla 0-9.

→ Kun syötät tunnuksen ensimmäistä kertaa, käytä oletussalasanaa 3308.

→ Näkyviin tulee luokitustason määrittämisvalikko.

- Jos olet unohtanut nelinumeroisen PIN-tunnuksesi, oletussalasanana on 3308.

- 3) Valitse haluamasi lapsiluokitustaso painikkeilla ▲▼ ja siirry sitten valikossa kohtaan **OK**. Vahvista valinta painamalla kauko-ohjaimen **OK**-painiketta.

→ Voit poistaa lapsiluokitustason käytöstä ja sallia kaikkien levyjen toistamisen valitsemalla { **Off** } (Ei).

- Siirry valitsemaasi valikkoon painikkeella ► ja valitse haluamasi asetus painikkeilla ▲▼.

Luokitustasot

{ **Off** } (Ei käytössä) – Lapsiluokitus ei ole käytössä.

{ **1. Kid Safe** } (Lapsiluk.) ~ { **2. G** }

- Sallittu lapsille, sopii katsottavaksi kaiken ikäisille.

{ **3. PG** }

- Suositellaan aikuisten kanssa katsottavaksi.

{ **4. PG13** }

- Ohjelma ei sovellu alle 13-vuotiaille.

{ **5. PG R** } ~ { **6. R** }

- Ei sovellu lapsille. Vanhempien ei tulisi antaa alle 17-vuotiaiden katsoa ohjelmaa, tai ohjelman katsominen tulisi sallia vain vanhemman tai muun aikuisen holhoojan seurassa.

TOISTOASETUKSET (alleiviivatut asetukset ovat tehtaan oletusasetuksia)

Parental Rating Level (Lapsiluokitusaste)

{ **7. NC 17** }

– Ohjelma ei sovellu eikä sitä suositella alle 18-vuotiaille.

{ **8. Adult** }

– Aikuisille tarkoitettu ohjelma. Ohjelma on tarkoitettu vain aikuisten katsottavaksi seksin, väkivallan tai sopimattoman kielenkäytön vuoksi.

DVD-levyä, joiden luokitusaste on valitsemaasi korkeampi, ei voi toistaa, ellei nelinumeroista PIN-tunnusta ole syötetty.

Hyödyllisiä vinkkejä:

- VCD-, SVCD- ja CD-levyillä ei ole luokitusasteja, joten lapsiluokitus ei vaikuta näihin levyihin millään tavalla. Useimpiin laittomiin DVD-levyihin ei ole myöskään liitetty luokituksia.
- Joissakin DVD-levyissä ei ole luokitusta, mutta luokitus saattaa olla merkittävä liitetty koteloon. Luokitusominaisuus ei estä tällaisten levyjen toistamista.

Salasanan vaihtaminen

- 1) Valitse { **Parental Rating Level** } (Lapsiluokitusaste) ja paina **OK**-painiketta.
→ Sinua pyydetään kirjoittamaan nelinumeroisen PIN-tunnuksesi.
- 2) Anna nelinumeroisen PIN-tunnuksen **numeropainikkeilla 0-9** ja valitsemalla valikosta . Vahvista valinta painamalla kauko-ohjaimen **OK**-painiketta.
→ Näkyviin tulee luokitusasteen määrittämisvalikko.
- 3) Siirry ensin valikossa kohtaan ja sitten uuden salasanan valikkoon painamalla **OK**-painiketta.
- 4) Syötä uusi nelinumeroisen PIN-tunnuksen **numeropainikkeilla 0-9** ja valitse seuraava kenttä painamalla painiketta ▼. Syötä sitten sama PIN-tunnus uudelleen.
- 5) Valitse valikossa vaihtoehto ja vahvista valinta painamalla **OK**-painiketta.
→ Voit poistaa muutoksen valitsemalla ja painamalla **OK**-painiketta.

Digital Output Format

(Digitaalinen äänilähtö)

Säädi digitaalisen äänilähdön asetuksia vain, jos olet liittännyt tallentimen koaksiaaliliitäntään muita laitteita.

- 1) Valitse haluamasi vaihtoehto ▲▼-painikkeilla.
 - { **All** } (Kaikki) – Valitse tämä vaihtoehto, jos yhdistät tallentavan DVD-soittimen koaksiaaliliitäntällä sellaiseen stereovastaanottimeen, jossa on sisäinen monikanavadekooderi.
 - { **LPCM** } – Valitse tämä vaihtoehto, jos laitteeseen liitetty ääniläite ei voi dekodata monikanavaista Dolby Digital -ääntä ja MPEG-2-monikanavasignaali muunnetaan PCM (Pulse Code Modulation) -ääneksi.
- 2) Vahvista valinta painamalla **OK**-painiketta.

DVD-järjestelmävalikon asetukset (jatkoa)

TALLENNUSASETUKSET

Auto Chapter Marker (Automaattinen kappalemerkki)

Voit lisätä tallennuksen aikana nimikkeeseen kappalemerkkejä automaattisesti.
Tämän toiminnon avulla pääset tiettyyn kohtaan tallennetulla levyllä.
Lisätietoja on luvussa Tallentaminen – TALLENNUSasetukset.

Default Recording Source (Oletustallennuslähde)

Määritä ensisijainen tallennuslähde. Oletuslähde valitaan, kun DVD-tallentimeen kytketään virta.
Lisätietoja on luvussa Tallentaminen – TALLENNUSasetukset.

Default Recording Mode (Oletustallennustila)

Määritä ensisijainen tallennuslähde.
Lisätietoja on luvussa Tallentaminen – TALLENNUSasetukset.

KIELIASETUKSET

On Screen Display Language (Näyttökieli)

Valitse tallentimen näytössä käytettävä valikoiden kieli.

Default Disc Menu Language (Levyvalikon oletuskieli)

Valitse haluamasi levyvalikkokieli DVD-toistoa varten.

Default Subtitle Language (Tekstityksen oletuskieli)

Valitse haluamasi tekstityskieli DVD-toistoa varten.

Default Audio Language (Äänen oletuskieli)

Haluamasi äänen kieli DVD-toistoa varten.

Hyödyllisiä vinkkejä:

- Jos valittu äänen tai tekstityksen kieliasetus ei ole käytettävissä levyllä, käyttöön otetaan levyn oletusasetus.
- Joissakin DVD-levyissä tekstityksen tai äänen kielen voi vaihtaa vain DVD-levyvalikossa.

KANAVA-ASETUSTEN määrittäminen

Channel Search (Kanavahaku)

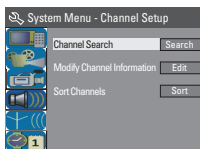

Tämä toiminto etsii kaikki vastaanotettavat paikalliset analogiset kanavat ja tallentaa ne tallentimeen.

- Valitse { **Channel Search** } (Kanavahaku) painikkeilla ▲▼ ja paina sitten **OK**-painiketta.
→ Automaattinen TV-kanavien haku käynnistyy. Haku saattaa kestää useita minutteja. Haun päätyttyä kanavien kokonaismäärä tulee näkyviin televisioruutuun.

Modify channel information (Kanavatietojen muokkaaminen)

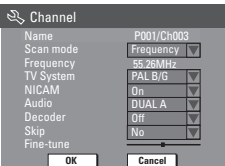

Voit muokata kanavia haluamallasi tavalla sekä parantaa kanavan vastaanottoa ja sen äänenlaatua.

- 1) Valitse { **Modify Channel Information** } (Muokkaa kanavatietoja) ▲▼-painikkeilla ja paina sitten **OK**-painiketta.
→ Kanava-avain tulee näkyviin.
- 2) Valitse haluamasi vaihtoehto ▲▼-painikkeilla.
 - { **Name** } (Nimi)
 - Valitse muutettavan kanavan pikavalintapaikka käyttämällä **numeropainikkeita 0–9**.
 - Voit muuttaa kirjaimia tai numeroita painikkeilla ▲▼ ja valita tarvittavat kentät painikkeilla ◀▶. Vahvista valinnat painamalla **OK**-painiketta.
 - { **Scan Mode** } (Hakutila)
 - Valitse kanavapaikkaan tai kanavan taajuuteen perustuva TV-kanavan haku.
 - Valitse painikkeilla ▲▼ { **Frequency** } (Taajuus), { **Channel** } (Kanava) tai { **S-Channel** } (Erikoiskanava), ja vahvista sitten **OK**-painikkeella.
 - { **Frequency** } (Taajuus)
 - Näyttää nykyisen TV-kanavan taajuuden.
 - Tarvittaessa voit etsiä taajudet automaattisesti painamalla ensin painikkeita ◀▶ ja vahvistamalla sitten valinnan painikkeella **OK**.
 - { **TV System** } (TV-järi)
 - Määritä asetukset siten, että saat mahdollisimman häiriöttömän kuvan ja äänen.
 - Valitse sopiva äänitila painikkeilla ▲▼ ja vahvista valinta painamalla **OK**-painiketta. (Lisätietoja on tämän käyttöoppaan luvussa TV-järjestelmän käyttöopas).
 - { **NICAM** }
 - Voit ottaa käyttöön tai pois käytöstä digitaalisen äänenvälitysjärjestelmän, joka parantaa TV-kanavan äänen laatua.
 - Valitse painikkeilla ▲▼ { **On** } tai { **Off** } (Ei) ja vahvista valinta painamalla **OK**-painiketta.

DVD-järjestelmävalikon asetukset (jatkoa)

KANAVALISETUSTEN määrittäminen (jatkoa)

Modify channel information (Kanavatietojen muokkaaminen)

Name	P001/Ch003
Scan mode	Frequency
Frequency	55.26MHz
TV System	PAL B/G
NICAM	On
Audio	DUAL A
Decoder	Off
Skip	No
Fine-tune	

{ Audio } (Ääni)

- Kaksikielisiä TV-ohjelmia varten voit valita stereoäänen (oletus) ja ylimääräisen kielen.
- Valitse painikkeilla ▲▼ { **DUAL A** } tai { **DUAL B** } ja vahvista valinta painamalla **OK**-painiketta.

{ Decoder } (Dekooderi)

- Jos olet liittänyt DVD-tallentimen ulkoiseen dekoderiin, määritä sen asetukseksi { **On** } ja vahvista valinta painamalla **OK**-painiketta.

{ Skip } (Ohita)

- Valitse tämä vaihtoehto, jos haluat ohittaa kanavan. Ohitetut kanavat saa käyttöön vain painamalla kauko-ohjaimessa kanavaa vastaavaa numeropainiketta.
- Valitse painikkeilla ▲▼ { **Yes** } (Kyllä), jos haluat ohittaa tämän kanavan. Vahvista valinta painamalla **OK**-painiketta.

{ Fine-Tune } (Hienosäätö)

- Valitse tämä vaihtoehto, jos vastaanotto on huono ja haluat hienosäätää TV-kanavia manuaalisesti.
- Säädä taajuutta painikkeilla ◀▶.

- 3) Vahvista kaikki asetukset **OK** valitsemalla ja painamalla **OK**-painiketta.

Sort Channels (Lajittele kanavat)

P001	B0220	Skip
P002	SV006	Unskip
P003	CH004	Unskip
P004	CH004	Unskip
P005	EG006	Skip
P006	CH010	Unskip
P007	CH012	Unskip
P008	CH005	Unskip

Järjestä tallennetut TV-kanavat uudelleen.

- 1) Korosta painikkeilla ▲▼ { **Sort Channels** } (Lajittele kanavat) ja paina **OK**-painiketta.
→ Luettelo TV-kanavista tulee näkyviin.
- 2) Korosta painikkeilla ▲▼ kanava, jonka haluat muuttaa ja paina **OK**-painiketta.
→ Valittu kanava siirtyy näytön oikeaan reunaan.
- 3) Siirrä TV-kanava haluamaasi paikkaan painikkeilla ▲▼ ja paina uudelleen **OK**-painiketta.
→ Valittu kanava lisätään ennen nykyistä tallennuskohtaa.
- 4) Toista vaiheet 2–3, kunnes olet lajitellut kaikki haluamasi kanavat.
- 5) Voit palata edelliseen valikkoon painamalla kauko-ohjaimessa painiketta **RETURN**.

KELLON asetukset (alleviivatut asetukset ovat tehtaan oletusasetuksia)

Date (dd/mm/yy)
(Päivämäärä (pp/kk/vv))

Vaihda numero painikkeilla ▲▼ ja valitse kenttä painikkeilla ◀▶.
Vahvista valinta painamalla **OK**-painiketta.

Time (hh:mm:ss)
(Kellonaika (hh:mm:ss))

Vaihda numero painikkeilla ▲▼ ja valitse kenttä painikkeilla ◀▶.
Vahvista valinta painamalla **OK**-painiketta.

Date-Time Setting
(Päivämäärän ja ajan
määrittäminen)

Voit ottaa automaattisen päivämäärän ja ajan määrittämisen käyttöön tai poistaa sen käytöstä. Tämä toiminto määrytyy paikallisen palveluntarjoajan mukaan.

1) Valitse haluamasi vaihtoehto ▲▼-painikkeilla.

{ **Auto** } (Automaattinen) – Ota automaattinen päivämäärän ja ajan määrittäminen käyttöön.

{ **Manual** } (Manuaalinen) – Valitse tämä, jos haluat asettaa päivämäärän ja ajan manuaalisesti.

2) Vahvista valinta painamalla **OK**-painiketta.

**Show DivX®
Registration code**
(Show DivX®-
rekisteröintikoodi)

Valitse tämä, jos haluat nähdä DivX® VOD (Video On Demand) -rekisteröintikoodisi, jolla voit vuokrata ja ostaa videoita DivX® VOD -palvelusta. Lisätietoja on sivustossa www.divx.com/vod.

1) Näytä rekisteröintikoodi painamalla painiketta ►.

2) Rekisteröintikoodin avulla voit vuokrata tai ostaa videoita DivX® VOD -palvelusta osoitteessa www.divx.com/vod. Noudata ohjeita ja kopioi video tietokoneeltasi CD-R-/RW-levylle, jotta voit toistaa sen tällä DVD-tallentimella.

Laiteohjelman päivitys

Uusimman laiteohjelman asentaminen

Philips päivittää säännöllisesti tallentimeen asennettua laiteohjelmaa, jotta se toimisi entistä vakaammin ja parantaisi laitteen yhteensopivuusominaisuuksia. Philips päivittää aika ajoin CD-levyiltä tallentimeen asennettavaa laiteohjelmaa, jotta se toimisi entistä vakaammin ja parantaisi laitteen yhteensopivuusominaisuuksia.

Varoitus! Virransyöttö ei saa keskeytyä päivityksen aikana!

- Tutustu Philipsin kotisivuihin osoitteessa www.philips.com/support ja tarkista, onko käyttämäsi ohjelmistoon tullut uusia päivityksiä.

Huomaus: tarkista samalla, onko päivitetyn ohjelmiston asentamisesta uusia ohjeita.

Kuva/näyttö

- Kuvasuhde: 4:3, 16:9
- D/A-muunnin: 10-bittinen, 54 MHz
- A/D-muunnin: 10 bittinen, 27 MHz

Ääni

- D/A-muunnin: 24 bittinen, 192 kHz
- D/A-muunnin: 24 bittinen, 96 kHz
- Signaali/kohina-suhde: 106
- Ylikuuluminen (1kHz): 105 dB
- Dynaaminen alue (1kHz): 90 dB

Videotallennus

- Tallennusjärjestelmä: PAL
- Pakkausmuodot: MPEG2
 - Korkea laatu : HQ
 - SP-toisto (Standard Play) : SP
 - EP-toisto (Extended Play) : EP
 - VHS-laatu (Super Long Play): SLP
- Äänenpakkaus: Dolby Digital, PCM

Videotoisto

- Toistettavat levyt: CD, CD-R/-RW, DVD, DVD-Video, DVD+R/+RW, DVD-R/-RW, SVCD, Video-CD,
- Pakkausmuodot: MPEG2, MPEG1, DivX,
- Videolevyjen toistojärjestelmä: NTSC, PAL

Äänentoisto

- Toistettavat levyt: CD, CD-R/-RW, MP3-CD, MP3-DVD
- Pakkausmuodot: Dolby Digital, MP3
- MPEG2 Multichannel, PCM
- MP3-bittinopeudet: 32 - 256 kbps ja VBR

Stillkuvan toistaminen

- Levymuodot: DVD+R/+RW, DVD-R/-RW, Picture CD
- Kuvanpakkausmuodot: JPEG
- Kuvanparannus: kierto

Tallennuslevy

- Tallennuslevy: DVD+R, DVD+RW, DVD-R, DVD-RW

Viritin/vastaanotto/lähetys

- TV-järjestelmä: PAL
- Antenniliitäntä: 75 ohmin koaksiaali (IEC75)

Yhteydet

- Takaliitännät:
 - SCART x2
 - S-videolähtö
 - Videolähtö (CVBS)
 - Äänilähtö, vasen/oikea
 - Digitaalinen äänilähtö (koaksiaali)
 - RF-antennitulo
 - RF-TV-lähtö
 - Verkkovirta

Liitännät etupaneelissa:

- i.LINK DV -tulo (IEEE 1394 4-nastainen)
- Videotulo (CAM1)
- Äänilähtö, vasen/oikea

Käyttömukavuus

- Ohjelmointi- ja ajastinparannukset: päivittäin/viikoittain, toista ohjelmointi, manuaalinen ajastus, tallennus yhdellä painikkeella, SHOWVIEW®
- Ohjelmitavioita tapahtumia: 8

Virta

- Virtalähde: 220 - 230 V; 50Hz
- Virrankulutus: 25 W (tyypillinen)
- Virrankulutus valmiustilassa: < 3 W

Kotelo

- Mitat (LxKxS): 360 x 43 x 322 mm
- Nettopaino: 3 kg

Vianmääritys

VAROITUS

Älä missään tapauksessa yritä korjata laitetta itse, sillä se mitätöi takuun. Älä avaa laitetta, sillä se voi aiheuttaa sähköiskun.

Tutustu vikatilanteessa seuraaviin neuvoihin, ennen kuin viet laitteen korjattavaksi. Jos näistä vinkeistä ei ole apua, ota yhteys Philipsin tukipalveluun tai jälleenmyyjään.

ONGELMA (Yleistä)

RATKAISU

Laitteessa ei ole virtaa

- Käynnistä tallentava DVD-soitin painamalla etuosan STANDBY-ON-painiketta.
- Varmista, että pistorasiaan tulee virtaa.

Kauko-ohjain ei toimi.

- Osoita kauko-ohjaimella suoraan tallentavan DVD-soittimen etuosassa olevaan kauko-ohjainsignaalin tunnistimeen (ei televisiota kohti).
- Varmista, että tallentavan DVD-soittimen ja kauko-ohjaimen välissä ei ole esteitä. Osoita kauko-ohjaimella suoraan laitetta eri kulmista ja/tai etäisyyksiltä.
- Vaihda paristot, jos niissä ei ole enää virtaa.
- Valitse tulolähde painamalla kauko-ohjaimen REC SOURCE -painiketta.

Ei kuvaa.

- Kytke televisioon virta ja siirry oikeaan videotulokanavaan. Vaihda TV-kanavaa, kunnes näkyviin tulee DVD-näyttö. Lisätietoja on kohdassa Vaihe 3 - Asennus ja asetusten määrittäminen – Oikean katselukanavan löytäminen.
- Tarkista tallentimen ja television välinen kuvayhteys.

Ääntä ei kuulu.

- Tarkista ääniliitännät eli punaiset ja valkoiset liitännät. Lisätietoja on kohdassa Vaihe 1: Tallentimen perusliitännät - Äänikaapeleiden liittäminen.
- Määritä digitaalinen lähtö oikein tallentimeen liitettyjen laitteiden vaatimusten mukaisesti. Lisätietoja on kohdassa DVD-järjestelmävalikon asetukset - Toistoasetukset – Digitaalinen äänilähtö.

Tallentimesta ei tule TV-signaalia.

- Tarkista antenni tai kaapelitelevision signaali.
- Määritä TV-kanava. Lisätietoja on kohdassa Vaihe 3: Asennus ja asetusten määrittäminen - Kanavien määrittäminen.

DVD-tallentimen automaattisen TV-kanavien haun aikana asetettu TV-kanava on epäselvä tai vääristynyt.

- Tarkista DVD-tallentimen ja television välinen videoyhteys.
- TV-kanavan signaalia voi hienosäätää. Lisätietoja on kohdassa DVD-järjestelmävalikon asetukset – KANAVA-ASETUSTEN määrittäminen.
- Voit etsiä selkeämpää saman TV-kanavan kuvaa painikkeilla CH+ ja CH-.

Levykelkkaa ei voi avata

- Poistu kaikista valikoista, kunnes näkyviin tulee Philipsin taustakuva
- Lopeta mahdollinen toisto tai tallennus painamalla STOP-painiketta ja paina sitten laitteen EJECT-painiketta.

ONGELMA (Toistaminen)	RATKAISU
<p>Levyn toistaminen ei onnistu.</p>	<ul style="list-style-type: none"> – Aseta levy laitteeseen tekstipuoli ylöspäin. – Väärä aluetunnus. Tällä tallentavalla DVD-soittimella voi toistaa DVD-levyjä, jotka on koodattu tukemaan aluetta 2 tai kaikkia alueita (ALL). – Levylle ei ole tallennettu mitään tai levyn tyyppi on väärä. Lisätietoja on luvussa Toisto - toistettavat levyt. – Varmista, ettei levy ole naarmuuntunut tai taipunut. Puhdista levy tai vaihda se uuteen. – Tarkista, onko vika levyssä yrittämällä toistaa jotakin toista levyä.
<p>Laitteeseen liitetystä hifi-järjestelmästä tai vahvistimesta kuuluva ääni on vääristynyt.</p>	<ul style="list-style-type: none"> – Älä yhdistä tallentimen johtoja vahvistimen Phono-tuloon.
<p>DivX-elokuvia ei voi toistaa.</p>	<ul style="list-style-type: none"> – Tarkista, että DivX-tiedosto on koodattu DivX-muuntimella kotiteatteritilaan. – Tarkista, että DivX-elokuva on ladattu kokonaan.
<p>Kuva on toistettaessa vääristynyt tai mustavalkoinen.</p>	<ul style="list-style-type: none"> – Levy ei vastaa television värijärjestelmää (PAL/NTSC). – Puhdista levy, jos se on likainen. – Kuvassa voi välillä esiintyä pieniä häiriöitä. Tämä on normaalia, eikä kyseessä ole laitteen toimintahäiriö.
<p>Tällä tallentavalla DVD-soittimella tallennettua DVD±R/±RW-levyä ei voi toistaa DVD-soittimella.</p>	<ul style="list-style-type: none"> – Jos tallennus on liian lyhyt, tallentava DVD-soitin ei ehkä havaitse sitä. Noudata seuraavia suositeltuja vähimmäistä llennusaikoja. Tallennustila: {HQ} – 5 minuuttia, {SP} – 10 minuuttia, {EP} – 20 minuuttia, {SLP} – 30 minuuttia. – DVD±R-levy on viimeisteltävä. Lisätietoja on luvussa Tallennusten (DVD±R) toistaminen muissa DVD-soittimissa.
<p>Television vastaanottamassa kuvassa tai äänessä on häiriöitä.</p>	<ul style="list-style-type: none"> – Tarkista antenni tai kaapelitelevision signaali. – Hienosäädä televisiokanavan viritystä. Lisätietoja on kohdassa Vaihe 3: Asennus ja asetusten määrittäminen - Kanavien määrittäminen.
<p>Teksti UNKNOWN DISC (Tuntematon levy) tulee näkyviin.</p>	<ul style="list-style-type: none"> – Tämä teksti voi tulla näyttöön, jos on tapahtunut jokin seuraavista: <ul style="list-style-type: none"> – Virhe tallennuksessa: Nimike saattaa puuttua. – Virhe vaihdettaessa nimikkeen tai hakemiston kuvaa: Alkuperäinen nimikkeen tai hakemiston kuva voi olla näkyvässä. – Virhe viimeisteltäessä levyä tai levyä ei ehkä ole viimeistely.

Vianmääritys (jatkoa)

ONGELMA (Tallentaminen)

RATKAISU

Laite on tallentanut väärää televisiokanavaa, kun tallennus ohjelmoitiin SHOWVIEW®-järjestelmän avulla.

Kuva on epäselvä ja kirkkaus vaihtelee DVD-video-levyjä tai valmiita videokasetteja kopioitaessa.

Ohjelmat eivät tallennu ajastusten mukaisesti. Uusia tallennuksia ei voi tehdä.

Dekooderin kuva vääristyy tallennuksen aikana

- 1) Syötä halutun TV-kanavan SHOWVIEW®-ohjelmanumero.
 - 2) Vahvista valinta painamalla OK-painiketta.
 - 3) Tarkista {Program #} (Ohjelmapaikka) -syöttökentässä näkyvä kanavan numero. Jos numero ei vastaa halutun televisiokanavan numeroa, valitse kyseinen kenttä ja muuta kanavanumeroa.
 - 4) Vahvista valinta painamalla OK-painiketta.
- Näin tapahtuu, jos yrität kopioida kopiosuojattuja DVD-levyjä tai videokasetteja. Vaikka kuva näyttäisi televisiossa hyvältä, tallennus DVD-levylle saattaa silti epäonnistua. Näitä häiriöitä ei voi välttää kopiosuojattuja DVD-levyjä tai videokasetteja kopioitaessa.
 - DVD-levylle ei voi enää tallentaa. Vaihda uusi levy tallentamista varten.
 - Kanavaa, jolta haluat tallentaa, ei ole tallennettu, tai olet valinnut väärän ohjelmanumeron. Tarkista tallennetut TV-kanavat.
 - Ajastintallennus on ajastettava uudelleen kellon asetusten määrittämisen jälkeen.
 - Et voi käyttää tallenninta kopiosuojattujen tallenteiden (DVD-levyjen tai videonauhojen) kopioimiseen tallentavalle DVD-levylle.
 - Jos tallennat ohjelmaa dekooderin kautta, voit katsella samaa ohjelmaa siirtymällä television AV-kanavalle ja painamalla tallentimen kauko-ohjaimen TV/DVD-painiketta.

Minkälaista levyä minun kannattaa käyttää tallentamiseen?

Voit tallentaa sekä DVD±R- että DVD±RW-levyille. Ne toimivat useimmissa nykyisissä DVD-videoissa ja tietokoneiden DVD-aseissa.

Mikä on DVD±R/±RW-levyjen kapasiteetti?

4,7 Gt, mikä vastaa kuutta tavallista CD-levyä. Yhdelle levylle voi tallentaa vain tunnin korkealaatuista tallennusta (DVD-standardi) ja noin kuusi tuntia heikkolaatuisinta tallennusta (VHS-standardi).

Miten DVD±R ja DVD±RW eroavat toisistaan?

DVD±R on tallentava ja DVD±RW tyhjennettävä ja uudelleenkirjoitettava. Samalle DVD±R-levylle voi tallentaa useita istuntoja, mutta levyn täytyttyä sille ei voi tallentaa uudelleen. Samalle DVD±RW-levylle voi tallentaa useita kertoja uudelleen.

Mikä on DV?

Myös i.LINKiksi kutsutun DV:n avulla DV-videokameran voi kytkeä yhdellä DV-kaapelilla tämän tallentavan DVD-soittimen ääni-, video-, data- ja hallintasiignaaliin ja -lähtöön.

- Tämä tallentava laite on yhteensopiva ainoastaan DV-(DVC-SD)-videokameroiden kanssa. Sen sijaan digitaaliset satelliittiviritimet ja digitaaliset VHS-videonauhurit eivät ole yhteensopivia laitteen kanssa.
- Laitteeseen voi liittää vain yhden DV-videokameran kerrallaan.
- Laitetta ei voi hallita ulkoisista, DV IN -liittimellä yhdistetyistä laitteista.

Voinko kopioida VHS-nauhaa tai DVD-levyjä ulkoisesta soittimesta?

Kyllä, mutta VHS-nauhat tai DVD-levyt eivät saa olla kopiosuojattuja.

Mitä nimikkeillä ja kappaleilla tarkoitetaan?

DVD-levyllä on nimikkeitä ja kappaleita, jotka vastaavat kirjan nimikkeitä ja kappaleita. Nimike on yleensä kokonainen elokuva, joka on jaettu kappaleisiin tai yksittäisiin kohtauksiin.

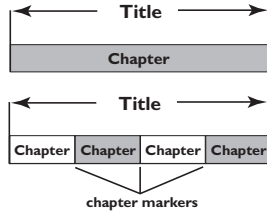

Ohjelmat nauhoitetaan yhtenä nimikkeenä, ja ne voivat tallennusasetuksista riippuen koostua yhdestä kappaleesta tai useista yhteen nimikkeeseen sisältyvistä kappaleista.

Miten nimikkeiden ja kappaleiden asetukset määritetään?

Tallentava DVD-soitin luo automaattisesti uuden nimikkeen, kun uusi tallennus aloitetaan. Voit lisätä näihin tallennuksiin kappaleita manuaalisesti tai lisätä niitä automaattisesti 5 minuutin välein.

Mitä levyn ”viimeistely” tarkoittaa?

Levyn viimeistely lukitsee levyn, jottei sille voi enää tallentaa. Tätä tarvitaan vain DVD+R-levyissä. Tällöin levy toimii käytännössä kaikissa DVD-soittimissa. Jos haluat sulkea levyn viimeistelemättä sitä, lopeta tallennus ja poista levy. Tälle levylle voi siis edelleen tallentaa, jos siinä on tilaa.

Millainen tallennuslaatu on?

Laatutasoja on muutamia 1 tunnin tilasta (HQ eli korkea laatu) 6 tunnin tilaan (SLP eli VHS-laatu). Voit valita tarpeitiasi ja tallennettavan materiaalin pituutta parhaiten vastaavan laatutason painamalla kauko-ohjaimen

REC MODE -painiketta.

Tallennustila	Kuvanlaatu	Tallennusaika enintään levyä kohden
HQ	Korkea laatu	1 tunti
SP	DVD-laatu - Standard Play	2 tuntia
EP	VHS-laatu - Extended Play	4 tuntia
SLP	VHS-laatu - Super Long Play	6 tuntia

Analoginen: Ääni, jota ei ole muutettu lukumuotoon. Analoginen ääni vaihtelee, kun taas digitaalisella äänellä on aina tiettyjä numeerisia arvoja. Tällaiset liitännät lähettävät ääntä vasemman ja oikean kanavan kautta.

Kuvasuhde: Näytetyn kuvan korkeuden ja leveyden suhde. Perinteisen television kuvan leveyden ja korkeuden välinen suhde on 4:3. Laajakuvatelevisiossa tämä suhde on 16:9.

Ääniliitännät (Audio Out): Järjestelmän takana olevat punaiset ja valkoiset liitännät, joiden kautta ääntä välitetään toisiin järjestelmiin (esimerkiksi televisioon tai stereolaitteeseen).

Osa: DVD-levyllä nimikettä pienemmät elokuva- tai musiikkiosat. Nimike koostuu useista osista. Kullekin osalle on määritetty osanumero, jonka avulla osat voidaan valita.

Digitaalinen: Ääni, joka on muutettu lukumuotoon. Digitaalinen ääni on käytettävissä DIGITAL AUDIO OUT COAXIAL- ja OPTICAL-liitäntöjen avulla. Nämä liitännät välittävät monikanavaista ääntä. Analogiset liitännät lähettävät vain kaksi kanavaa.

Levyvalikko: Kuvaruutuvalikko, josta voi valita esimerkiksi DVD-levylle tallennettuja kuvia, ääniä, tekstiasetuksia ja kuvakulmia.

DivX 3.11/4x/5x/6: DivX-koodi on DivXNetworks, Inc:n kehittämä patentoimista odottava MPEG-4-pohjainen videopakkausmenetelmä, jonka avulla digitaalisen videokuvan voi kutistaa riittävän pieneen kokoon Internetissä siirtämistä varten ilman, että kuvanlaatu kärsii merkittävästi.

Dolby Digital: Dolby Laboratories -yhtiön kehittämä Surround-äänijärjestelmä, jossa ääni muodostetaan korkeintaan kuuden digitaalisen äänikanavan avulla (etuvasen ja -oikea, takavasen ja -oikea, keskikaiutin ja subwoofer).

Hakemistonäyttö: Näyttö, jossa näkyy yleiskuvas DVD±RW- tai DVD±R-levyn sisällöstä. Kutakin tallennusta kuvaa hakemistokuva.

JPEG: Erittäin yleinen digitaalinen kuvamuoto. Kuvatietojen pakkausmenetelmä, jonka on kehittänyt Joint Photographic Expert Group. JPEG-kuvien kuvanlaatu on hyvä, vaikka kuvat on pakattu tehokkaasti.

MP3: Äänen pakkaamiseen tarkoitettu tiedostomuoto. MP3 on lyhenne sanoista Motion Picture Experts Group I (tai MPEG-I) Audio Layer 3. MP3-muotoa käytettäessä CD-R- tai CD-RW-levylle voidaan lisätä 10 kertaa enemmän tietoa kuin tavallisesti.

MPEG: Lyhenne sanoista Motion Picture Experts Group. Digitaalisen äänen ja kuvan pakkaamisen tarkoitettujen pakkausjärjestelmien kokoelma.

Monikanavainen: DVD-levyt on muotoiltu siten, että yhtä äänikenttää vastaa aina yksi ääniraita. Monikanavaisessa levyssä ääniraitaa kohten voi olla kolme kanavaa tai useampia.

PBC: Playback Control (toiston ohjaus). Viittaa Video-CD-levylle tai SVCD-levylle toiston hallintaa varten tallennettuun signaaliin. PBC-ominaisuutta tukevan CD- tai SVCD-levyn valikkoruutujen avulla voit käyttää vuorovaikutteisia toisto- ja hakuominaisuuksia.

PCM: Lyhenne sanoista Pulse Code Modulation. Digitaalinen äänen koodausjärjestelmä.

Katselunesto: Toiminto, jonka avulla DVD-levyjen katselua voidaan rajoittaa käyttäjän iän perusteella eri maissa olevien erilaisten luokitusten mukaan. Rajoitukset ovat levykohtaisia. Jos ohjelman luokitus on suurempi kuin laitteen asetettu raja, toisto ei ole mahdollinen.

Aluekoodi: Järjestelmä, joka mahdollistaa levyjen toistaminen vain niille määritetyn alueen sisällä. Tämän DVD-osoittimen avulla voidaan toistaa vain levyjä, joiden aluekoodi on soittimen kanssa yhteensopiva. Soittimen aluekoodi on merkitty tuotteeseen. Jotkin levyt ovat yhteensopivia useiden alueiden kanssa (tai kaikkien alueiden, jolloin levyjen alueeksi on merkitty ALL).

S-Video: Tarkan kuvan tuottava liitäntä, jossa kirkkaus- ja väritiedot lähetetään erillisinä signaaleina. S-Video-liitännän käyttäminen edellyttää, että televisiovastaanottimessa on S-Video-tuloliitäntä.

Surround: Järjestelmä, joka mahdollistaa realistisen kolmiulotteisen äänikentän luomisen kuuntelijan ympärille useiden kaiuttimien käytön avulla.

Nimike: DVD-levyn elokuvan tai musiikkiohjelman pitkä jakso. Kullekin nimikkeelle on määritetty nimikenumero, jonka avulla nimikkeitä voi valita.

Video lähdon liitäntä (VIDEO OUT): DVD-järjestelmän takana oleva keltainen liitäntä, jonka avulla DVD-videokuvaa välitetään televisioon.

Näyttöpaneelin symbolit ja viestit

- Tallentimen näytössä voi näkyä seuraavia symboleita tai viestejä:
- **00:00:00**
Montoiminäyttö/tekstirivi
 - nimikkeen tai kappaleen numero
 - nimikkeen tai kappaleen kokonaisaika, kulunut aika tai jäljellä oleva aika
 - levyyn liittyvät lisätiedot
 - televisiokanavan numero tai videolähde
 - kello (näkyä valmiustilassa)
 - TV-kanavan nimi.
 - **BLANK (TYHJÄ)**
Levykelkassa olevalla levyllä ei ole tallenteita.
 - **FULL (TÄYNNÄ)**
Levy on täynnä. Uusille tallenteille ei ole tilaa.
 - **LOADING (LATAA)**
Tallennin tunnistaa levyä.
 - **MENU (VALIKKO)**
Järjestelmän asetusvalikko, levyvalikko, nimikevalikko ja ajastinvalikko ovat käytössä.
 - **NO DISC (EI LEVYÄ)**
Tallentimeen ei ole asetettu levyä. Jos tallentimeen on asetettu levy ja tämä viesti tulee näyttöön, tallennin ei ehkä pysty lukemaan levyä.
 - **OPEN (AUKI)**
Levykelkka on avautumassa ja auki.
 - **PHOTO (VALOKUVA)**
Levyllä on lisätty kuva.
 - **STARTUP (KÄYNNISTYS)**
Tallentimeen on kytketty virta.
 - **REGION (ALUE)**
DVD:n aluekoodi ei vastaa tallentimen aluekoodia.
 - **STOP (SEIS)**
Toiston tai tallennuksen lopettaminen.
 - **TOPMENU**
Tallennin on TOP MENU -valikossa.
 - **⌚ TIMER**
Ajastintallennus on aktiivinen tai ohjelmoitu.
 - **UPDATE (PÄIVITÄ)**
Tallennin kirjoittaa levyille.
 - **UNKNOWN (TUNTEMATON)**
Tallennin on havainnut virheen laitteeseen syötettyä levyä käsiteltäessä.

TV System Guide

COUNTRY	VHF	UHF	DVD REGIONS
AFGHANISTAN	PAL/SECAM B		5
ALBANIA	PAL B	PAL G	2
ALGERIA	PAL B	PAL G	5
ANGOLA	PAL I		5
ARGENTINA	PAL N	PAL N	4
AUSTRALIA	PAL B	PAL H	4
AUSTRIA	PAL B	PAL G	2
AZORES	PAL B		
BAHAMAS	NTSC M		4
BAHRAIN	PAL B	PAL G	2
BANGLADESH	PAL B		5
BARBADOS	NTSC M		4
BELGIUM	PAL B	PAL H	2
BERMUDA	NTSC M		
BOLIVIA	NTSC M	NTSC M	4
BOTSWANA	PAL I		5
BRAZIL	PAL M	PAL M	4
BRUNEI	PAL B	PAL B	
BULGARIA	SECAM D	SECAM K	2
BURKINA FASO	SECAM K1		5
BURMA	NTSC M		
BURUNDI	SECAM K1		5
CAMBODIA	NTSC M		3
CAMEROON	PAL B	PAL G	5
CANADA	NTSC M	NTSC M	1
CANARY ISLANDS	PAL B		2
CHAD	SECAM K1		5
CHILE	NTSC M	NTSC M	4
CHINA	PAL D		6
COLOMBIA	NTSC M	NTSC M	4
COSTA RICA	NTSC M	NTSC M	4
CROATIA	PAL B	PAL G	2
CUBA	NTSC M	NTSC M	4
CYPRUS	PAL B	PAL G	
CZECH REPUBLIC	PAL D	PAL K	2
DAHOMY	SECAM K1		
DENMARK	PAL B	PAL G	2
DJIBOUTI	SECAM B	SECAM G	5
DOMINICAN REP	NTSC M	NTSC M	4
ECUADOR	NTSC M	NTSC M	4
EGYPT	SECAM B/PAL B	SECAM G/PAL G	2
EL SALVADOR	NTSC M	NTSC M	4
EQUAT. GUINEA	PAL B		5
ESTONIA	PAL B (was SECAM)	PAL D	5
ETHIOPIA	PAL B	PAL G	5
FIJI	PAL B		
FINLAND	PAL B	PAL G	2
FRANCE	SECAM L	SECAM L	2
FRENCH POLYNESIA	SECAM K1		
GABON	SECAM K1		5
GAMBIA	PAL I		5
GERMANY	PAL B	PAL G	2
GHANA	PAL B	PAL G	5
GIBRALTAR	PAL B	PAL H	2
GREECE	PAL B (was SECAM)	PAL G	2
GREENLAND	NTSC/PAL B		2
GUADELOUPE	SECAM K1		
GUAM	NTSC M		1
GUATEMALA	NTSC M	NTSC M	4
GUINEA	PAL K		5
GUYANA (FRENCH)	SECAM K1		4
HONDURAS	NTSC M	NTSC M	4

TV System Guide (continued)

COUNTRY	VHF	UHF	DVD REGIONS
LIBYA	SECAM B	SECAM G	5
LITHUANIA	PAL D (was SECAM)	PAL K	5
LUXEMBOURG	PAL B/SECAM L	PAL G/SEC L	2
MADAGASCAR	SECAM K1		5
MADEIRA	PAL B		
MALAGASY	SECAM K1		
MALAWI	PAL B	PAL G	5
MALAYSIA	PAL B		3
MALI	SECAM K1		5
MALTA	PAL B	PAL H	2
MARTINIQUE	SECAM K1		
MAURITANIA	SECAM B		5
MAURITIUS	SECAM B		5
MEXICO	NTSC M	NTSC M	4
MONACO	SECAM L		2
MONGOLIA	SECAM D		5
MOROCCO	SECAM B		5
MOZAMBIQUE	PAL B		5
NAMIBIA	PAL I		5
NEPAL	PAL B		
NETHERLANDS	PAL B	PAL G	2
NETH. ANTILLES	NTSC M	NTSC M	
NEW CALEDONIA	SECAM K1		
NEW GUINEA	PAL B	PAL G	4
NEW ZEALAND	PAL B	PAL G	4
NICARAGUA	NTSC M	NTSC M	4
NIGER	SECAM K1		5
NIGERIA	PAL B	PAL G	5
NORWAY	PAL B	PAL G	2
OMAN	PAL B	PAL G	2
PAKISTAN	PAL B		5
PANAMA	NTSC M	NTSC M	4
PARAGUAY	PAL N	PAL N	4
PERU	NTSC M	NTSC M	4
PHILIPPINES	NTSC M	NTSC M	3
POLAND	PAL D	PAL K	2
PORTUGAL	PAL B	PAL G (was SECAM D)	2
PUERTO RICO	NTSC M	NTSC M	1
QATAR	PAL B		2
REUNION	SECAM K1		
RUMANIA	PAL D	PAL K	2
RUSSIA	SECAM D	SECAM K	5
RWANDA	SECAM K1		5
SABAH/SAWARA	PAL B		
ST. KITTS	NTSC M	NTSC M	
SAMOA (US)	NTSC M		1
SAUDI ARABIA	SECAM-B/PAL-B	SECAM G	2
SENEGAL	PAL		5
SEYCHELLES	PAL B	PAL G	5
SIERRA LEONE	PAL B	PAL G	5
SINGAPORE	PAL B	PAL G	
SLOVAK REPUBLIC	PAL	PAL	2
SOMALIA	PAL B	PAL G	5
SOUTH AFRICA	PAL I	PAL I	2
SPAIN	PAL B	PAL G	2
SRI LANKA	PAL B		5
SUDAN	PAL B	PAL G	5
SURINAM	NTSC M	NTSC M	4
SWAZILAND	PAL B	PAL G	
SWEDEN	PAL B	PAL G	2
SWITZERLAND	PAL B	PAL G	2
SYRIA	SECAM B		2

Svenska

Dansk/Norsk

Suomi

Meet Philips at the Internet
<http://www.philips.com>
<http://www.philips.com/support>

 Be responsible
Respect copyrights



DVDR3380



3139 245 21261

