

Användarhandbok	6
Brugervejledning	64
Käyttöopas	122

Thank you for choosing Philips.

Need help fast?

Read your Quick Use/Start Guide and/or User Manual first for quick tips that make using your Philips product more enjoyable.

*If you have read your instructions and still need assistance, you may access our online help at **www.philips.com/support***



SHOWVIEW®

PHILIPS

Important notes for users in the U.K. Mains plug

This apparatus is fitted with an approved 13 Amp plug. To change a fuse in this type of plug proceed as follows:

- 1 Remove fuse cover and fuse.
- 2 Fix new fuse which should be a BS1362 5 Amp, A.S.T.A. or BSI approved type.
- 3 Refit the fuse cover.

If the fitted plug is not suitable for your socket outlets, it should be cut off and an appropriate plug fitted in its place.

If the mains plug contains a fuse, this should have a value of 5 Amp. If a plug without a fuse is used, the fuse at the distribution board should not be greater than 5 Amp.

Note: The severed plug must be disposed of to avoid a possible shock hazard should it be inserted into a 13 Amp socket elsewhere.

How to connect a plug

The wires in the mains lead are coloured with the following code: blue = neutral (N), brown = live (L).

- As these colours may not correspond with the colour markings identifying the terminals in your plug, proceed as follows:
 - Connect the blue wire to the terminal marked N or coloured black.
 - Connect the brown wire to the terminal marked L or coloured red.
 - Do not connect either wire to the earth terminal in the plug, marked E (or e) or coloured green (or green and yellow).

Before replacing the plug cover, make certain that the cord grip is clamped over the sheath of the lead - not simply over the two wires.

Copyright in the U.K.

Recording and playback of material may require consent. See Copyright Act 1956 and The Performer's Protection Acts 1958 to 1972.

Italia DICHIARAZIONE DI CONFORMITA'

Si dichiara che l'apparecchio DVDR3380, Philips risponde alle prescrizioni dell'art. 2 comma 1 del D.M. 28 Agosto 1995 n. 548.

Fatto a Eindhoven

Philips Consumer Electronics
Philips, Glaslaan 2
5616 JB Eindhoven, The Netherlands

Norge

Typeskilt finnes på apparatens underside.

Observer: Nettbryteren er sekundert innkopleet. Den innebygde nettdelen er derfor ikke frakopleet nettet så lenge apparatet er tilsluttet nettkontakten.

For å redusere faren for brann eller elektrisk støt, skal apparatet ikke utsettes for regn eller fuktighet.

For Customer Use:

Read carefully the information located at the bottom or rear of your DVD Recorder and enter below the Serial No. Retain this information for future reference.

Model No. DVD RECORDER
DVDR3380

Serial No. _____

DK

Advarsel: Usynlig laserstråling ved åbning når sikkerhedsafbrydere er ude af funktion. Undgå udsættelse for stråling.

Bemærk: Netafbryderen er sekundært indkoblet og afbryder ikke strømmen fra nettet. Den indbyggede netdel er derfor tilsluttet til lysnettet så længe netstikket sidder i stikkontakten.

S

Klass I laserapparat

Varning! Om apparaten används på annat sätt än i denna bruksanvisning specificerats, kan användaren utsättas för osynlig laserstrålning, som överskrider gränsen för laserklass I.

Observera! Stömbrytaren är sekundärt kopplad och bryter inte strömmen från nätet. Den inbyggda nätdelen är därför ansluten till elnätet så länge stickproppen sitter i vägguttaget.

SF

Luokan I laserlaite

Varoitus! Laitteen käyttäminen muulla kuin tässä käyttöohjeessa mainitulla tavalla saattaa altistaa käyttäjän turvallisuusluokan I ylittävälle näkymättömälle lasersäteilylle.

Oikeus muutoksiin varataan. Laite ei saa olla alttiina tippu- ja roiskevedelle.

Huom. Toiminnanvalitsin on kytketty toisipuolelle, eikä se kytkä laitetta irti sähköverkosta. Sisäänrakennettu verkko-osa on kytketty sähköverkkoon aina silloin, kun pistoke on pistorasissa.

CAUTION

VISIBLE AND INVISIBLE LASER RADIATION WHEN OPEN. AVOID EXPOSURE TO BEAM

ADVARSEL

SYNLIG OG USYNLIG LASERSTRÅLING VED ÅBNING UNDGÅ UDSÆTTELSE FOR STRÅLING

VARNING

SYNLIG OCH OSYNLIG LASERSTRÅLNING NÄR DENNA DEL ÄR ÖPPNAD BETRakta EJ STRÅLEN

VARO!

AVATTAESSA OLET ALTTIINA NÄKYVÄLLE JA NÄKYMÄTTÖMÄLLE LASER SÄTEILYLLE. ÄLÄ KATSO SÄTEESEEN

VORSICHT

SICHTBARE UND UNSICHTBARE LASERSTRAHLUNG WENN ABDECKUNG GEÖFFNET NICHT DEM STRAHL AUSSETZEN

ATTENTION

RAYONNEMENT LASER VISIBLE ET INVISIBLE EN CAS D'OUVERTURE EXPOSITION DANGEREUSE AU FAISCEAU

Undangörande av din gamla produkt (Svenska)



Din produkt är designad och tillverkad med material och komponenter av högsta kvalitet, vilka kan återvinnas och återanvändas. När den här överstrukna sopkorgen på hjul finns tryckt på en produkt, betyder det att produkten täcks av Europeiska Direktiv 2002/96/EC. Informera dig själv om lokala återvinnings- och sophanteringssystem för elektriska och elektroniska produkter.

Agers i enlighet med din lokala regler och släng in dina gamla produkter tillsammans med ditt normala hushållsavfall. Korrekt sophantering av din gamla produkt kommer att hjälpa till att förebygga potentiell negativ konsekvens för naturen och människors hälsa.

Bortskaffelse af dit gamle produkt (Dansk)



Dit produkt er designet og produceret med materialer af høj kvalitet, som kan blive genbrugt. Når du ser symbolet for en strålespand der er kryds over, betyder det, at produktet er dækket af EU direktiv nr. 2002/96/EC.

Venligst sæt dig ind i de danske regler om indsamling af elektriske og elektroniske produkter.

Venligst overhold de danske regler og smid ikke dine gamle produkter ud sammen med dit normale husholdningsaffald. Den korrekte bortskaffelsesmetode vil forebygge negative følger for miljøet og folkesundheden.

Vanhan tuotteen hävittäminen (Suomi)



Tuotteesi on suunniteltu ja valmistettu korkealuokkaisista materiaaleista ja komponenteista, jotka voidaan kierrättää ja käyttää uudell. Kun tuotteessa on tämä yllämainittu symboli, tulee täyttää Euroopan Direktiivin 2002/96/EC.

Ole hyvä ja etsi tieto lähimmästä erillisestä sähköllä toimivien tuotteiden keräysjärjestelmästä.

Toimi paikallisten sääntöjen mukaisesti äläkä hävitä vanhaa tuotetta normaalin kotilousjätteen joukossa. Tuotteen oikeanlainen hävittäminen auttaa estämään mahdolliset kielteiset vaikutukset ympäristölle ja ihmisten terveydelle.

Due to the inconsistency of disc formats provided by various disc manufacturers, your DVD system/ player/recorder may require a playability enhancement or upgrade. As DVD technology advances, these enhancement will become common and will be easy to complete. Go to www.philips.com/support for software upgrade.

En raison de la diversité des formats utilisés par les fabricants, votre système DVD peut nécessiter l'ajout de périphériques ou une mise à niveau logicielle. Au fur et à mesure des progrès de la technologie DVD, ces périphériques se font de plus en plus courants et aisés à intégrer. Pour télécharger la mise à niveau logicielle, visitez le site www.philips.com/support.

Debido a los diferentes formatos de discos disponibles en el mercado, es posible que deba realizar mejoras o actualizaciones en el sistema de DVD relativas a las funciones de reproducción. Conforme la tecnología DVD avanza, estas mejoras estarán al alcance de todo tipo de usuarios y se podrán llevar a cabo fácilmente. Visite la página "www.philips.com/support" para buscar información sobre actualizaciones de software.

Da das Disk-Format je nach Hersteller verschieden ist, ist für Ihr DVD-System möglicherweise die Erweiterung der Spielbarkeit oder eine Aktualisierung erforderlich. Da die DVD-Technologie sich ständig weiterentwickelt, werden sich diese Erweiterungen durchsetzen und einfach auszuführen sein. Gehen Sie für Ihre Software-Aktualisierung zu „www.philips.com/support“.

Doordat fabrikanten verschillende schijfndelingen aanbieden, moet uw dvd-systeem mogelijk worden geüpgraded of uitgebreid. Naarmate de dvd-technologie zich verder ontwikkelt, zullen deze uitbreidingen normaal worden en zult u ze gemakkelijker kunnen uitvoeren. Ga naar "www.philips.com/support" om uw software te upgraden.

A causa della differenza di formato tra i dischi forniti dai vari produttori, il sistema DVD potrebbe richiedere un potenziamento o aggiornamento della riproducibilità. Col progredire della tecnologia DVD, questi potenziamenti diverranno comuni e facili da implementare. Visitare "www.philips.com/support" per scaricare gli aggiornamenti del software.

På grund af uoverensstemmelser mellem diskformater fra de forskellige diskproducerer, kan dit dvd-system kræve en afspilningsudvidelse eller en opgradering. Efterhånden som dvd-teknologien udvikles, vil disse udvidelser blive almindelige og vil være nemme at implementere. Gå til "www.philips.com/support", hvis du ønsker softwareopgradering.

Koska eri levyvalmistajat käyttävät erilaisia levyformaatteja, DVD-järjestelmäsi toimintoja täytyy ehkä laajentaa tai päivittää. DVD-tekniiikan kehittyessä nämä laajennukset yleistyvät ja ovat helposti toteutettavissa. Löydät ohjelmistopäivityksen sivustosta "www.philips.com/support".

Devido à inconsistência dos formatos de disco disponibilizados por vários fabricantes de discos, a capacidade de reprodução do seu sistema de DVD pode necessitar de ser melhorada ou atualizada. À medida que a tecnologia do DVD avança, estes melhoramentos tornam-se comuns e fáceis de completar. Visite "www.philips.com/support" para obter atualizações de software.

Λόγω της ασυνέπιας στην διαμόρφωση των δίσκων που παρέχονται από διάφορους κατασκευαστές δίσκων, το σύστημα DVD που χρησιμοποιείτε νδεχται να απαιτί βλιτίωση ή αναβάθμιση της δυνατότητας αναπαραγωγής. Καθώς ξλιίσται η τχολογία των DVD, οι βλιτίωσις αυτές θα ίναι συνηθισμένς και θα ίναι ύκολο να ολοκληρωθούν. Μταβίτ στη διύθυνση "www.philips.com/support" για αναβάθμιση λογισμικού.

Ze względu na niekompatybilność formatów płyt oferowanych przez rozmaitych producentów, Twój system DVD może wymagać rozbudowy lub aktualizacji oprogramowania. W miarę zaawansowania technologii DVD możliwości tego rodzaju rozbudowy staną się powszechne i proste w realizacji. Odwiedź stronę "www.philips.com/support" aby pobrać aktualizację oprogramowania.

Из-за нсовмстимости форматов дисков различных производителей для вашей системы DVD может быть необходимо произвести обновлени или уллучшни воспроизводимости. С развитием тхнологии DVD эти уллучшния станут широкопользуемыми и просто выполняемыми. Обновлени программного облщнения находится на вб-сайт "www.philips.com/support".



This product incorporates copyright protection technology that is protected by US patents. Use of this copyright protection technology must be authorised by Macrovision, and is intended for home and other limited viewing uses only, unless otherwise authorised by Macrovision. Reverse engineering or disassembly is prohibited.

U.S. Patent Number: 4,631,603; 4,819,098; 4,907,093; 5,315,448; and 6,516,132



Manufactured under license from Dolby Laboratories. "Dolby" and the double-D symbol are trademarks of Dolby Laboratories.

SHOWVIEW®

This is a simple programming system for recorders. To use it, enter the programming number associated with your television programme. You can find this number in your favourite listings magazine.

SHOWVIEW® is a registered trademark of Gemstar Development Corporation. The SHOWVIEW® system is manufactured under license from Gemstar Development Corporation.



DivX®, DivX Certified, and associated logos are trademarks of DivX Networks, Inc and are used under license.



i.Link is also known as 'FireWire' and 'IEEE1394'. This connection is used for the transfer of high bandwidth digital signals as used by digital video (DV) camcorders. It carries all audio and video signals via a single cable.

Svenska ----- 6

Dansk/Norsk ----- 64

Suomi ----- 122

This product complies with the radio interference requirements of the European Community.



This product complies with the requirements of the following directives and guidelines: 73/23/EEC + 89/336/EEC + 93/68/EEC

LASER

Type	Semiconductor laser InGaAlP (DVD) AlGaAs (CD)
Wave length	658 nm (DVD) 790 nm (CD)
Output Power	30 mW (DVD+RW write) 1.0 mW (DVD read) 1.0 mW (CD read)
Beam divergence	84 degrees (DVD) 61 degrees (CD)

Innehåll

Allmänt

Skötsel och säkerhet	8
Förberedelser innan du sätter igång	8
Rengöringsskivor	8
Återvinning	8
Produktinformation	9
Inledning	9
Medföljande tillbehör	9
Regionkoder	9
Upphovsrättsinformation	9

Produktöversikt

Fjärrkontroll	10
Använda fjärrkontrollen	12
Framsidan	13

Anslutningar

Steg 1: Grundläggande recorderanslutningar	14
Ansluta antennkablarna	14
Ansluta videokabeln	15
Ansluta ljudkablarna	16
Steg 2: Ytterligare anslutningar	17
Ansluta en kabel-TV- eller satellitmottagare	17
Ansluta till en videobandspelare eller motsvarande	18
Ansluta till en videobandspelare och kabel-TV-/satellitmottagare	19
Ansluta en videokamera till de främre uttagen	20
Steg 3: Installation och konfiguration	21
Söka efter rätt visningskanal	21
Ange OSD-språk	21
Välj ditt land	22
Ställa in TV-kanaler	22
Ange datum och tid	23

Spela in

Inspelning	24
Skivor för inspelning	24
Inspelningsinställningar	24
Inställningar för INSPELNING	25
Manuell inspelning	26
Enknappsinspelning med automatisk avstängning	26
Timerinspelningar	27
Timerinspelning (manuell)	27
Timerinspelning (SHOWVIEW®-system)	29
Ändra/ta bort en timerinspelning	30
Samtidig inspelning och uppspelning	30

Uppspelning

Uppspelning	31
Spelbara skivor	31
Sätta in en skiva	31
Starta uppspelning av en skiva	32
Avancerade uppspelningsfunktioner	36
Växla till ett annat kapitel/spår	36
Göra paus och stega i uppspelningen	36
Söka framåt/bakåt	36
Använd titel-/kapitelalternativ	37

Redigera inspelningar

Redigera/färdigställa inspelningar	40
Skivredigering	40
Visa skivredigeringsmenyn	40
Spela upp inspelade DVD±R-skivor på andra DVD-spelare	42
Titelredigering	43
Visa titelredigeringsmenyn	43
Videoredigering	45
Visa videoredigeringsmenyn	45

Övrig information

Menyalternativ på DVD-systemmenyn	48
Visa systemmenyn	48
ALLMÄNNA inställningar	49
Inställningar för UPPSPELNING	50
Inställningar för INSPELNING	52
Inställningar för SPRÅK	52
Inställningar för KANALINSTÄLLNING	53
Inställningar för KLOCKA	55
Uppgradering av fast programvara	56
Installera den senaste programvaran	56
Specifikation	57
Felsökning	58
Vanliga frågor	61
Ordlista	62
Teckenfönstrets symboler/meddelanden	63

VARNING!

Högspänning! Öppna inte. Du löper risk att få en elektrisk stöt.

Användaren får inte utföra servicearbeten på delar inne i utrustningen. Överlåt allt underhållsarbete till kvalificerad personal.

Förberedelser innan du sätter igång

Hitta en lämplig plats

- Placera apparaten på en plan, hård och stabil yta. Placera inte apparaten på en matta.
- Ställ inte apparaten ovanpå någon annan utrustning som kan värma upp den (t.ex. stereomottagare eller förstärkare).
- Placera inte något under apparaten (t.ex. CD-skivor eller tidningar).
- Placera enheten nära ett eluttag där elkontakten lätt kan anslutas.

Utrymme för ventilation

- Placera apparaten på en plats med god ventilation så att värmeutveckling inuti apparaten förhindras. Undvik överhettning genom att se till att det är fritt minst 10 cm från apparatens bak- och ovasida och 5 cm från vänster och höger sida.

Undvik höga temperaturer, fukt, vatten och damm.

- Apparaten får inte utsättas för vattendroppar eller vattenstrålar.
- Placera inga farliga föremål på apparaten (t.ex. vattenfyllda föremål eller levande ljus).

Rengöringsskivor

Vissa problem kan inträffa på grund av att skivan i inspelaren är smutsig (fusen bild, avbrott i ljudet eller förvrängd bild). Du kan undvika de här problemen genom att rengöra skivorna med jämna mellanrum.

Rengör skivor med en mjuk tygduk och torka i riktning från skivans mitt och utåt mot dess kant i en rak linje.

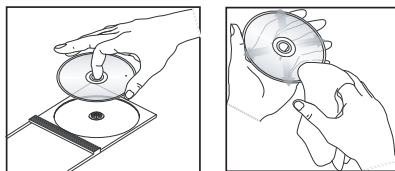

VARNING!

Använd inte lösningsmedel såsom bensen, förtunning, rengöringsmedel eller antistatiska sprejer avsedda för skivor.

Eftersom den optiska enheten (lasern) i DVD-inspelaren arbetar med en högre effekt än vanliga DVD- och CD-spelare kan rengöringsskivor avsedda för DVD- och CD-spelare skada den optiska enheten (lasern). Därför bör du inte använda en rengöringsskiva.

Återvinning

De här användaranvisningarna är tryckta på miljövänligt papper. Den här elektroniska utrustningen innehåller ett stort antal material som kan återvinnas. När du kasserar en gammal maskin bör du lämna in den till en återvinningsanläggning. Följ de lokala föreskrifterna för kassering av förpackningsmaterial, använd batterier och gammal utrustning.

Inledning

Med Philips DVD-inspelaren kan du spela in TV-program och kopiera inspelningar från en digitalkamera till en DVD±RW- eller DVD±R-skiva samt spela upp inspelade DVD-skivor. De inspelningar du gör med recordern kan du spela upp i DVD-spelare och DVD-ROM-enheter. Innan du kan spela upp DVD±R-skivor på andra DVD-spelare måste du färdigställa dem.

Innan du börjar använda recordern måste du göra grundläggande anslutningar och konfigurationer i tre enkla steg.

Steg 1: Grundläggande recorderanslutningar

Steg 2: Ytterligare anslutningar för andra enheter

Steg 3: Grundläggande installation och konfiguration

Du bör läsa igenom den här användarhandboken innan du använder inspelaren. Den innehåller viktig information om användningen.

Praktiska tips:

- Om du har några frågor eller om det uppstår några problem när du använder enheten läser du i kapitlet "Felsökning".
- Om du behöver ytterligare hjälp kan du ringa närmaste kundtjänst. Motsvarande telefonnummer och e-postadresser finns angivna i garantibroschyren.
- På produktens undersida eller baksida finns en typplatta med information om identifiering och strömförsörjning.

Medföljande tillbehör

- Fjärrkontroll och batterier
- SCART-kabel
- RF-koaxialkabel
- Snabbguide

Regionkoder

DVD-filmer släpps i allmänhet inte samtidigt över hela världen och därför är alla DVD-spelare knutna till en viss regionkod.

Du kan endast spela upp DVD-skivor för **Region 2** med den här enheten, samt DVD-skivor som är avsedda att kunna spelas upp i alla regioner. Du kan inte spela upp DVD-skivor för andra regioner med den här inspelaren.



Upphovsrättsinformation

Det kan vara straffbart att kränka andras upphovsrättigheter vid olovlig framställning av kopior av kopieringsbeskyddat material, såsom dataprogram, filer, tv utsändningar och ljudupptagningar. Denna produkt får icke användas till dessa ändamål.

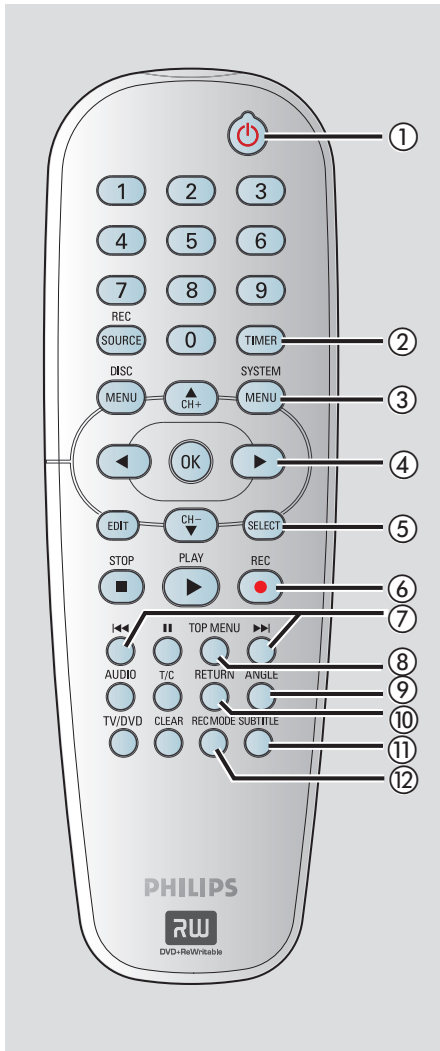

- ① **STANDBY-ON** 
 - Slå på recordern eller aktivera viloläget.
- ② **TIMER**
 - Visa/avsluta menyn för timerinspelning.
- ③ **SYSTEM-MENU**
 - Visa/avsluta systemmenyn.
- ④ ◀ ▶ : Markörknappar för att flytta till vänster/höger eller söka framåt/bakåt.
 ▲ ▼ : Knappar som används till att flytta uppåt respektive nedåt eller till att ändra TV-kanal på inspelaren.
- ⑤ **SELECT**
 - Välj ett spår/ett kapitel/en fil på programmenyn.
- ⑥ **REC ●**
 - Starta inspelningen av den aktuella TV-kanalen eller videodatakällan.
 - Om du vill göra en enknappsinspelning med 30-, 60- eller 90-minutersintervall trycker du flera gånger på knappen.
- ⑦ ◀◀▶▶▶▶
 - Hoppa till föregående respektive nästa kapitel/spår.
 - Tryck på och håll ned om du vill snabbsöka framåt/bakåt.
- ⑧ **TOP MENU** (Endast för DVD±R/±RW-skivor)
 - Visa skivredigeringsmenyn.
- ⑨ **ANGLE**
 - Välj en DVD-skivkameravinkeln (om tillgängligt).
- ⑩ **RETURN**
 - Gå tillbaka till den föregående menyn på VCD- eller DVD-skivan.
- ⑪ **SUBTITLE**
 - Välj ett DVD-textningsspråk.
- ⑫ **REC MODE**
 - Växla mellan de olika inspelningslägena: HQ, SP, EP och SLP.
 - Det avgör inspelningskvaliteten samt hur mycket som går att spela in på DVD±R/±RW-skivan.

13 Numeriska knappar

- Välj det kapitel-/spårnummer du vill spela upp.
- Välj TV-kanal för inspelaren.

14 REC SOURCE

- Välj indatakälla för inspelaren.

15 DISC-MENU

- Visa DVD-menyn eller indexbilden för en DVD±R/±RW-skiva.
- Visa VCD-menyn, om du har aktiverat PBC.

16 OK

- Lagra/bekräfta en inställning.
- Visar/döljer statusfältet.

17 EDIT (Endast för DVD±R/±RW-skivor)

- Visa/avsluta videoredigeringsmenyn.

18 PLAY ►

- Spela upp en skiva.

19 STOP ■

- Stoppa upp-/inspelningen.
- Om du håller knappen nedtryckt kan du öppna respektive stänga skivfacket.

20 II

- Gör paus i upp-/inspelningen.
- Om du vill stega framåt en bildruta i taget trycker du flera gånger på knappen.

21 AUDIO

- Välj ett ljudspråk (DVD, VCD) eller ljud.

22 T/C (Titel/kapitel)

- Visa/avsluta titel-/kapitelmenyn.

23 TV/DVD

- Växla mellan uppspelning från andra enheter som är anslutna via uttaget EXT 2 AUX-I/O och uppspelning från inspelaren.

24 CLEAR

- Ta bort ett spår/ett kapitel/en fil från programmenyn.
- Ta bort en timerinställning.

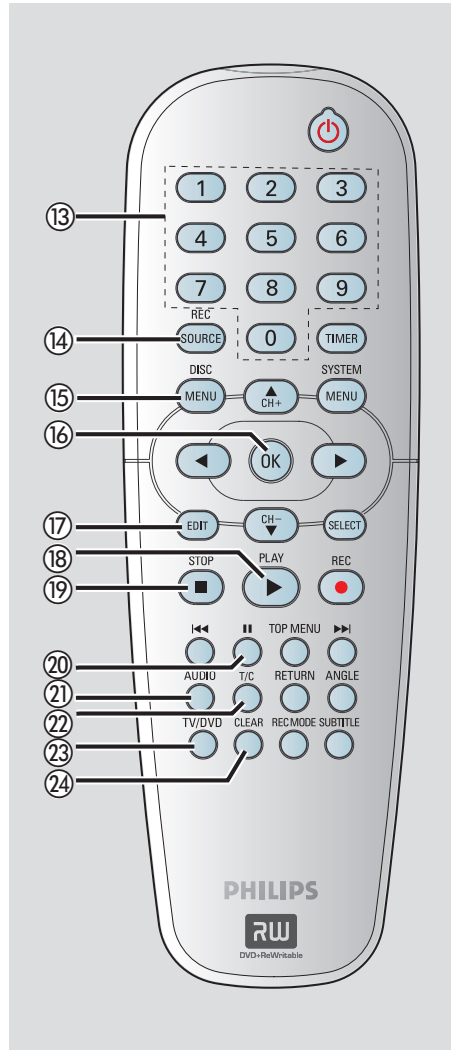

Använda fjärrkontrollen

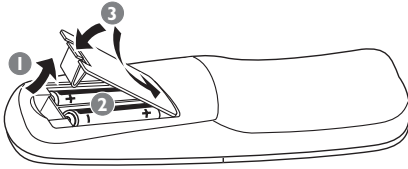

- 1 Öppna batterifacket.
- 2 Sätt i två AA-/R06-batterier enligt beteckningarna (+ -) i facket.
- 3 Stäng luckan.
- 4 Rikta fjärrkontrollen direkt mot fjärrsensorn (IR) på framsidan.



- 5 Välj den källa du vill styra genom att trycka på **REC SOURCE** på fjärrkontrollen.
- 6 Välj önskad funktion (till exempel ◀◀, ▶▶.)

WARNING!

- Ta ut batterier som är urladdade eller om fjärrkontrollen inte ska användas under en längre period.
- Blanda inte batterier (gamla och nya eller kol och alkaliska osv.).
- Batterier innehåller kemiska substanser och bör därför kasseras på rätt sätt.

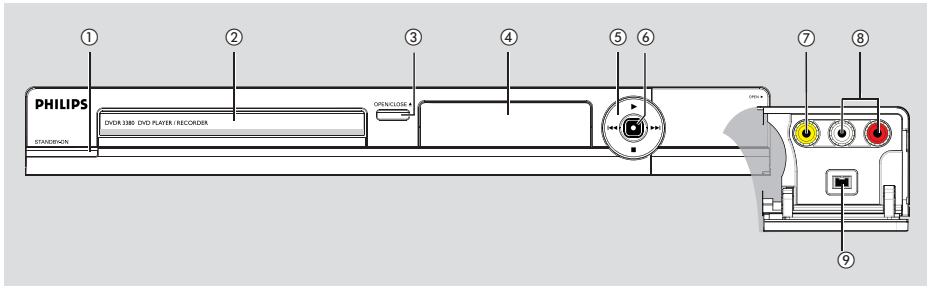

① **STANDBY-ON**

- Slå på recordern eller aktivera viloläget.

② **Skivfacket**

③ **OPEN/CLOSE ▲**

- Öppna/stäng skivfacket.

④ **Systempanelen**

- Information om den aktuella statusen för inspelaren.

⑤ **◀◀ (PREV) / ▶▶ (NEXT)**

- Gå till föregående/nästa kapitel eller spår. Tryck på och håll ned om du vill söka framåt/bakåt.

▶ (PLAY)

- Spela upp en skiva.

■ (STOP)

- Stoppa upp-/inspelningen.

⑥ **● (RECORD)**

- Starta inspelningen av den aktuella TV-kanalen eller videoindatakällan.
- Om du vill göra en enknappsinspelning med 30-, 60- eller 90-minutersintervall trycker du flera gånger på knappen.

Uttag bakom luckan

Fäll ned luckan genom att dra i **OPEN ▶** i det högra hörnet.

⑦ **VIDEO**

- Videoingång för videokameror och -bandspelare. Om du vill visa indatakällan väljer du "Front CVBS" genom att trycka på **REC SOURCE** på fjärrkontrollen.

⑧ **L/R AUDIO**

- Ljudingång för videokameror och -bandspelare.

⑨ **DV IN**

- Ingång för digitala videokameror eller motsvarande med den här anslutningen. Om du vill visa indatakällan väljer du "DV" genom att trycka på **REC SOURCE** på fjärrkontrollen.

Steg I: Grundläggande recorderanslutningar

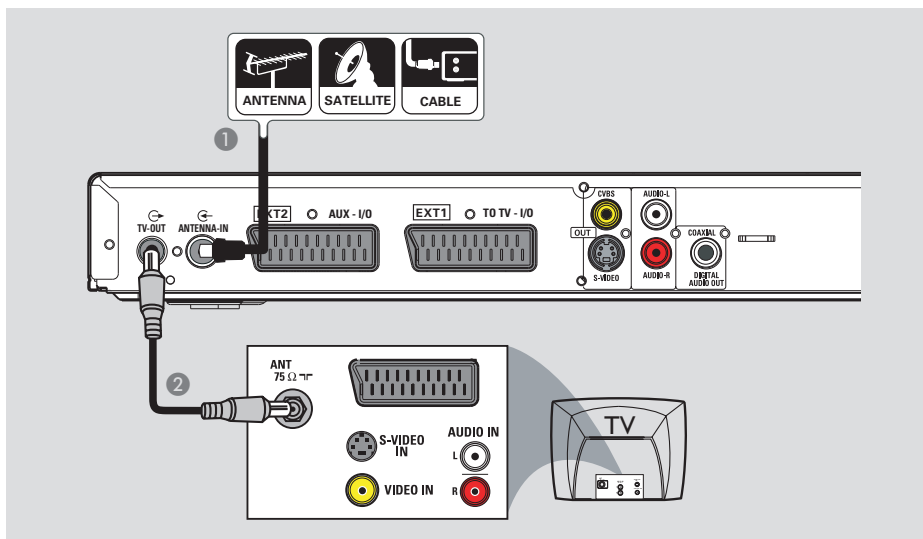

Ansluta antennkablarna

Med de här anslutningarna kan du titta på och spela in TV-program med den här inspelaren. Om du ansluter antennen via en videobandspelare eller en kabel-TV- eller satellitmottagare måste du se till att respektive enhet är på om du vill kunna titta på eller spela in kabel-TV-program.

- **Om du vill ansluta till en videobandspelare och/eller kabel-TV- eller satellitmottagare** läser du i "Steg 2: Ytterligare anslutningar" om hur du ansluter till TV:n.

- 1 Anslut en befintlig antenn- eller kabel-TV-signal (eller signalen från kabel-TV-boxen/satellitmottagaren (RF OUT eller TO TV)) till **ANTENNA-IN** -uttaget på inspelaren.
- 2 Använd den medföljande RF-koaxialkabeln till att ansluta **TV-OUT** -uttaget på inspelaren till antenningången på TV:n (VHF/UHF RF IN).

Praktiskt tips:

– Beroende på hur du har anslutit TV-kanalen (direkt från en takantenn eller via en kabel-TV-mottagare eller videobandspelare) måste du koppla bort några av kablarna innan du gör ovanstående anslutning.

TIPS: Innan du gör eller ändrar några anslutningar bör du koppla från strömmen till alla enheter.

Steg I: Grundläggande recorderanslutningar (forts.)

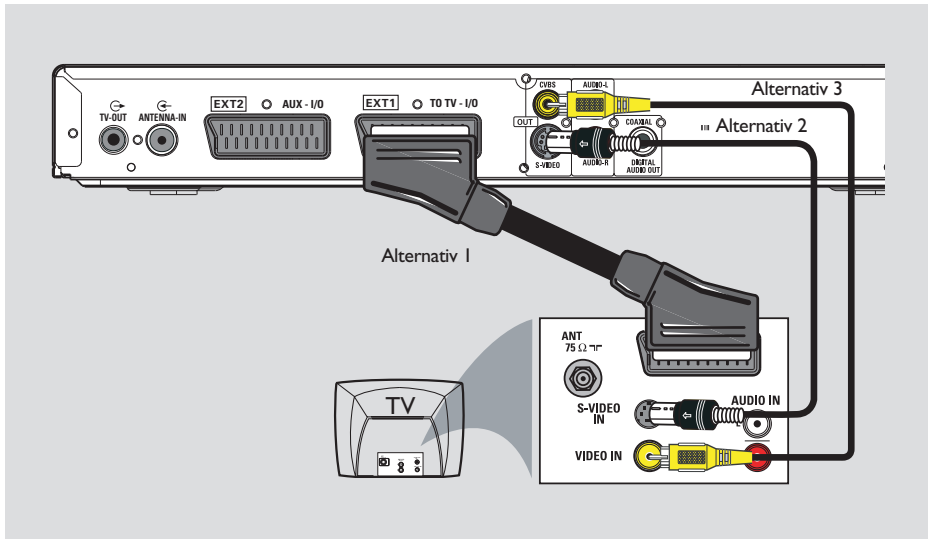

Ansluta videokabeln

Med den här anslutningen kan du titta på de skivor du spelar upp på inspelaren. Välj något av **nedanstående** alternativ.

Alternativ 1: använd en SCART-kabel

- Använd SCART-kabeln till att ansluta **EXT1 TO TV-I/O**-uttaget på inspelaren till motsvarande SCART-ingång på TV:n.

Praktiska tips:

- Om TV:n är försedd med flera SCART-uttag väljer du det uttag som passar bäst för både videoutgång och videoingång.
- Om du kan välja mellan olika alternativ för SCART-uttaget på TV:n väljer du "VCR" som källa.
- EXT 2 AUX-I/O -uttaget är endast avsett för ytterligare enheter.

Alternativ 2: använd en S-videokabel

- Använd en S-Video-kabel (medföljer inte) till att ansluta **S-VIDEO OUT**-uttaget på inspelaren till S-Video-ingången (vanligtvis Y/C eller S-VHS) på TV:n.
→ Du måste ha en ljudanslutning för att kunna höra ljudet. Mer information finns i nästa avsnitt, Ansluta ljudkablarna.

Alternativ 3: använd en videokabel (CVBS, komposit)

- Använd en kabel för sammansatt video (gul - medföljer inte) till att ansluta **CVBS OUT**-uttaget på inspelaren till videoingången (vanligtvis A/V In, Video In, Composite eller Baseband) på TV:n.
→ Du måste ha en ljudanslutning för att kunna höra ljudet. Mer information finns i nästa avsnitt, Ansluta ljudkablarna.

TIPS: Innan du gör eller ändrar några anslutningar bör du koppla från strömmen till alla enheter.

Steg I: Grundläggande recorderanslutningar (forts.)

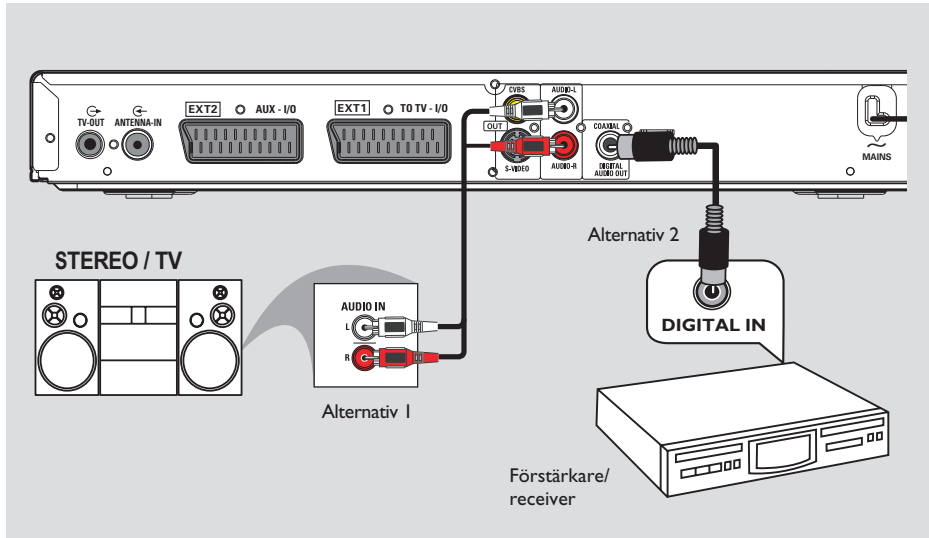

Ansluta ljudkablarna

Med den här anslutningen kan du lyssna på ljudet. Den här anslutningen krävs inte om du ansluter inspелaren till TV:n med en SCART-kabel.

Alternativ 1: använd en ljudkabel

Du kan ansluta inspелaren till ett tvåkanaligt stereosystem eller en receiver och lyssna på stereoljudet.

- Använd ljudkablarna (röda och vita kontakter - medföljer inte) till att ansluta **AUDIO L/R**-uttagen på någon av följande enheter till motsvarande ingångar.
 - en stereoenhet (till exempel en TV eller en stereo).
 - en receiver med tvåkanaligt analogt stereoljud.

Alternativ 2: använd en koaxialkabel

Du kan njuta av flerkanaligt surroundljud genom att ansluta inspелaren till en förstärkare med digital flerkanalsljudavkodare.

- Använd en koaxialkabel. Anslut uttaget **COAXIAL (DIGITAL AUDIO OUT)** på recordern till den digitala ingången på receivern/förstärkaren.

Innan du börjar använda enheten ställer du in de digitala ljudutgångarna på rätt sätt (se kapitlet "Menyalternativ på DVD-systemmenyn – Inställningar för UPPSPELNING"). Om ljudinställningen inte stämmer med stereos funktioner kan ljudet låta starkt förvrängt eller så hörs inget ljud alls.

TIPS: Innan du gör eller ändrar några anslutningar bör du koppla från strömmen till alla enheter.

Steg 2: Ytterligare anslutningar

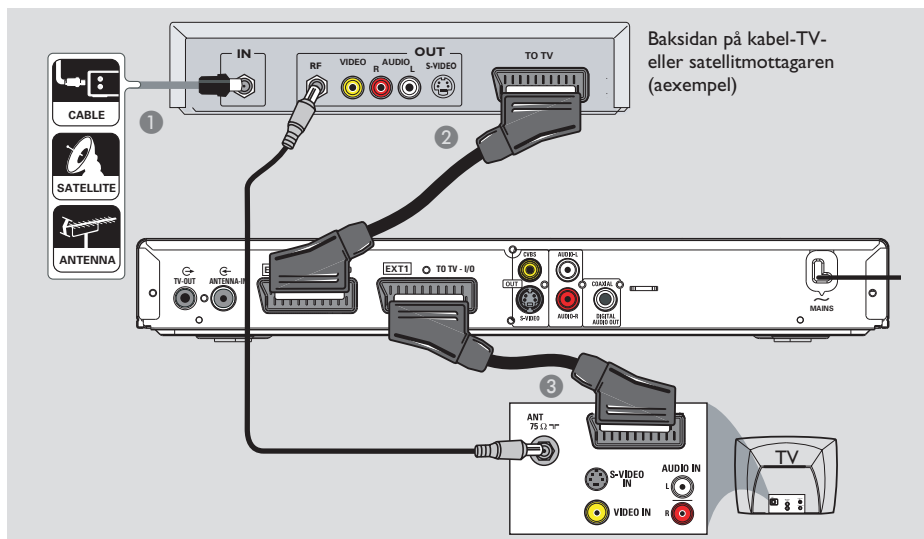

Ansluta en kabel-TV- eller satellitmottagare

Alternativ 1

Om det bara finns en antenntgång på kabel-TV-/satellitmottagaren (RF OUT eller TO TV)

läser du vidare i "Steg 1: Grundläggande recorderanslutningar – Ansluta antennekablar" om hur du ansluter den till TV:n.

Alternativ 2 (se bilden ovan)

Om det finns en SCART-utgång på kabel-TV-/satellitmottagaren

- 1 Använd den befintliga antenntgången från kabel-TV-/satellitmottagaren TV:n.
- 2 Använd SCART-kabeln till att ansluta EXT1 TO TV-I/O-uttaget på DVD-inspelaren till motsvarande SCART-ingång på TV:n.
- 3 Använd en annan SCART-kabel till att ansluta EXT2 AUX-I/O-uttaget på DVD-inspelaren till SCART-utgången (vanligtvis TV OUT eller TO TV) på kabel-TV-/satellitmottagaren.

Om du vill börja spela upp väljer du TV-kanalen direkt på kabel-TV-/satellitmottagaren. Om du vill visa bilden från en ansluten extern enhet trycker du på **TV/DVD**-knappen på fjärrkontrollen.

TIPS: Innan du gör eller ändrar några anslutningar bör du koppla från strömmen till alla enheter.

Steg 2: Ytterligare anslutningar (forts.)

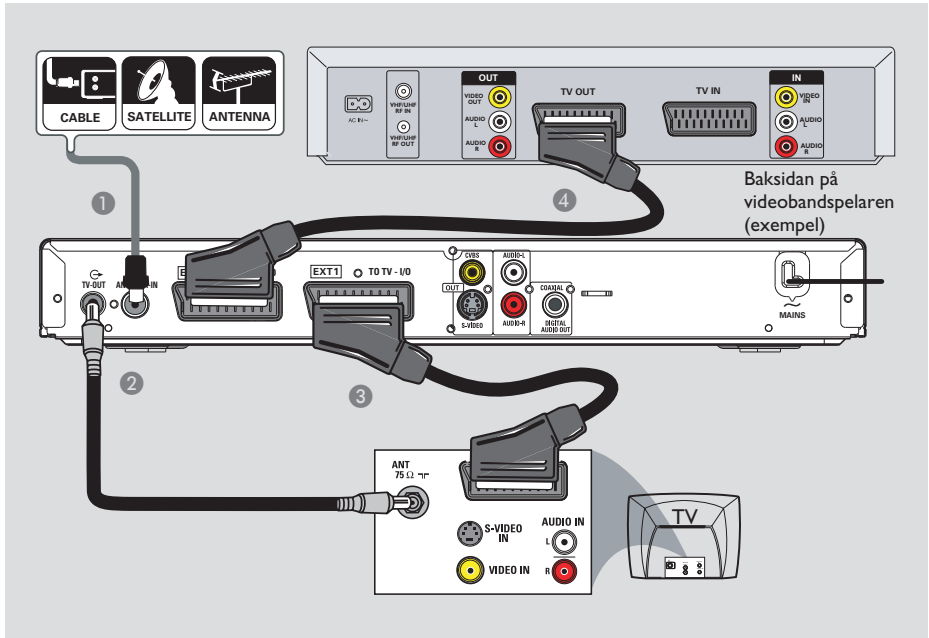

Ansluta till en videobandspelare eller motsvarande

Med den här anslutningen kan du spela in från videoband på DVD±R/±RW-skivor och använda videobandspelaren till att spela upp videoband, även när inspelaren är avstängd.

VIKTIGT!

Du kan använda din nya DVD-recorder till alla inspelningar. Koppla bara ur alla anslutningar till videon.

- 1 Anslut den befintliga antenn-, satellit- eller kabel-TV-signalen (eller signalen från kabel-TV-/satellitmottagaren, märkt RF OUT eller TO TV) till uttaget märkt **ANTENNA-IN** på recordern.

- 2 Använd den medföljande RF-koaxialkabeln till att ansluta uttaget märkt **TV-OUT** på recordern till antenningången (ibland märkt VHF/UHF RF IN) på TV:n.
- 3 Använd SCART-kabeln till att ansluta **EXT1 TO TV-I/O**-uttaget på inspelaren till motsvarande SCART-ingång på TV:n.
- 4 Använd en annan SCART-kabel till att ansluta **EXT2 AUX-I/O**-uttaget på inspelare till SCART-utgången (vanligtvis TV OUT eller TO TV) på videobandspelaren.

Praktiska tips:

- De flesta kommersiella videoband och DVD-skivor är kopieringsskyddade. Därför går det inte att spela in på dem.
- Anslut DVD-inspelaren direkt till TV:n. Om det finns en videobandspelare eller någon ytterligare enhet emellan kan bildkvaliteten försämrans på grund av det inbyggda kopieringsskyddssystemet i inspelaren.

TIPS: Innan du gör eller ändrar några anslutningar bör du koppla från strömmen till alla enheter.

Steg 2: Ytterligare anslutningar (forts.)

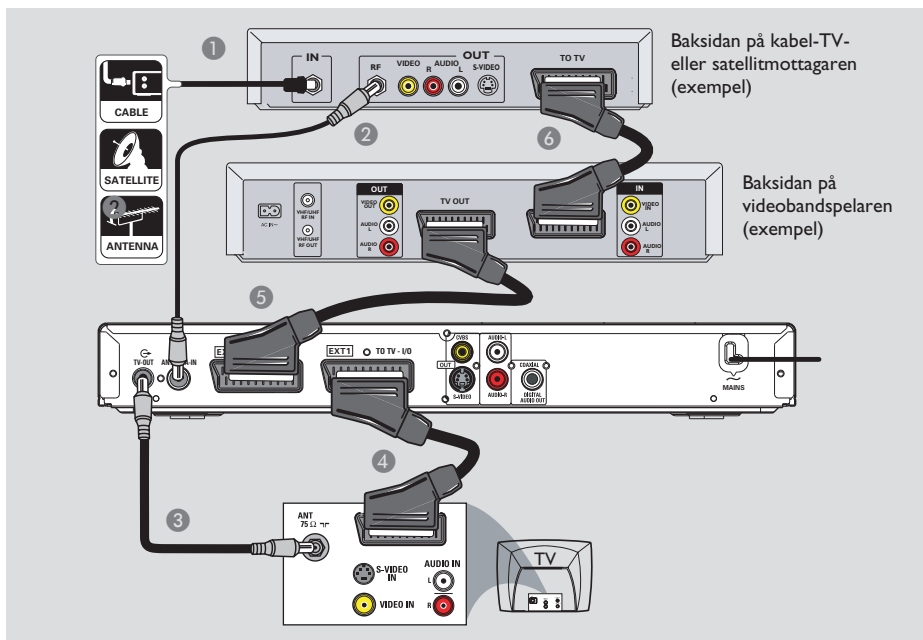

Ansluta till en videobandspelare och kabel-TV/satellitmottagare

- 1 Anslut antenn-/kabel-TV-signalen till antenningången (RF IN) på kabel-TV-/satellitmottagaren.
- 2 Använd den medföljande RF-koaxialkabeln till att ansluta antennutgången (RF OUT) på kabel-TV-/satellitmottagaren till **ANTENNA-IN** -uttaget på inspelaren.
- 3 Använd en annan RF-koaxialkabel till att ansluta **TV-OUT** -uttaget på inspelaren till antenningången på TV:n.
- 4 Använd SCART-kabeln till att ansluta **EXT1 TO TV-I/O**-uttaget på inspelaren till motsvarande SCART-ingång på TV:n.
- 5 Använd en annan SCART-kabel till att ansluta **EXT2 AUX-I/O**-uttaget på inspelaren till SCART-utgången (vanligtvis TV OUT eller TO TV) på videobandspelaren.
- 6 Använd en annan SCART-kabel till att ansluta SCART-ingången (TV IN) på videobandspelaren till SCART-utgången (vanligtvis TV OUT eller TO TV) på kabel-TV-/satellitmottagaren.

TIPS: Innan du gör eller ändrar några anslutningar bör du koppla från strömmen till alla enheter.

Steg 2: Ytterligare anslutningar (forts.)

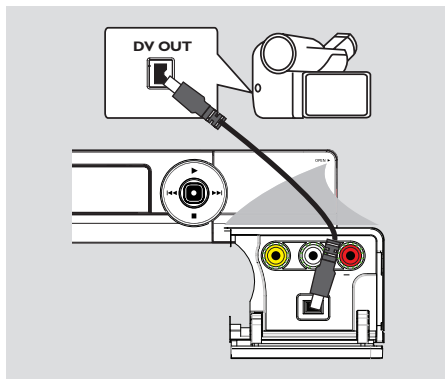

Ansluta en videokamera till de främre uttagen

Du kan använda de främre uttagen till att kopiera inspelningar från en videokamera. De här uttagen finns under luckan på den högra sidan.

Alternativ 1: Använda DV IN-uttaget

Använd den här anslutningen om du har en DV- eller Digital 8-kamera. DV-uttag följer i.LINK-standarden.

- Använd en 4-stifts-i.LINK-kabel (medföljer inte) till att ansluta **DV IN**-uttaget på DVD-inspelaren till motsvarande DV OUT-uttag på videokameran.

Innan du börjar väljer du "DV" som ingångskanal genom att trycka på **REC SOURCE** på fjärrkontrollen. Mer information finns i kapitlet "Inspe­ling".

Praktiska tips:

- Du kan inte använda DV IN-uttaget till att ansluta till en dator.
- Du kan inte spela in från inspelare till en videokamera med DV IN-uttaget på inspelaren.

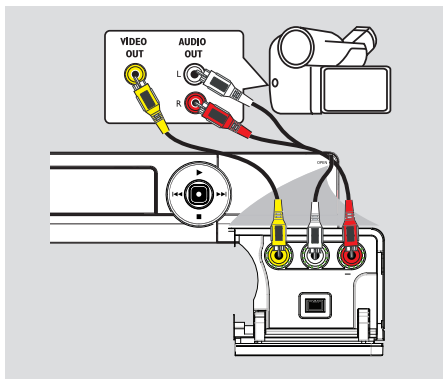

Alternativ 2: Använda uttaget VIDEO IN

Använd VIDEO-anslutningen om videokameran bara har ett videouttag (kompositvideo, CVBS).

- 1 Anslut uttaget **VIDEO (CAM1)** på recorderns framsida till motsvarande uttag, märkt S-VHS eller Video, på videokameran.
- 2 Använd en ljudkabel (röda och vita kontakter) till att ansluta **AUDIO L/R**-uttagen på recorderns framsida till ljudutgångarna på videokameran.

Innan du börjar väljer du CAM1 som ingångskanal genom att trycka på **REC SOURCE** på fjärrkontrollen flera gånger. Mer information finns i kapitlet "Inspe­ling".

TIPS: Innan du gör eller ändrar några anslutningar bör du koppla från strömmen till alla enheter.

Steg 3: Installation och konfiguration

Innan du sätter igång ...

När du har gjort alla anslutningar och satt på DVD-inspelaren för första gången bör du ange flera grundläggande inställningar.

Följande sidor innehåller information om hur du använder funktionerna på systemmenyn till att programmera TV-kanaler, menyspråk och inställningar för systemklockan. På så sätt kan du optimera recorderns prestanda.

Söka efter rätt visningskanal

- 1 Slå på recordern genom att trycka på **STANDBY-ON**.
- 2 Slå på TV:n och ställ in rätt videokanal. Den blå DVD-bakgrundsbilden bör visas.
→ Du kan gå till kanal 1 på TV:n och sedan trycka på knappen för kanalval (nedåt) på TV:ns fjärrkontroll tills videokanalen visas.
→ Du kan trycka på knappen  flera gånger på TV:ns fjärrkontroll.
→ Vanligtvis finns den här kanalen mellan den lägsta och högsta kanalen och kan ha namnet FRONT, A/V IN eller VIDEO. Mer information finns i handboken till TV:n.

Ange OSD-språk

Välj språk för recorderns skärmmenyer. Språkalternativen varierar beroende på var i världen du befinner dig. Det är möjligt att de inte överensstämmer med alternativen som visas i användarhandboken.

Menyspråket (skärmmenyer) för systemet behåller de inställningar som du har gjort.

Det går inte att ändra inställningar för språk när det sitter en skiva i skivfacket.

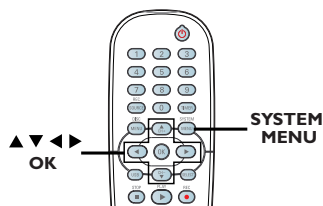

- 1 Tryck på **SYSTEM-MENU**.
→ Systemmenyn visas.
- 2 Välj  { **System Menu - Language** } (Systemmeny - Språk) med knapparna **▲▼** och öppna sedan menyn genom att trycka på **▶**.

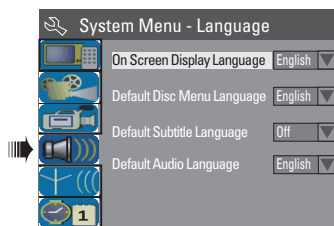

- 3 Markera { **On Screen Display Language** } (Språk för visning på skärmen) med knapparna **▲▼** och tryck på **OK** så visas alternativen.
- 4 Välj språk med knapparna **▲▼** och bekräfta sedan genom att trycka på **OK**.

TIPS: Tryck på **▶** för att visa alternativen för ett objekt i menyn.
Tryck på **SYSTEM-MENU** när du vill stänga menyn.

Steg 3: Installation och konfiguration (forts.)

Välj ditt land

Den här inställningen används för automatisk kanalinställning.

- 1 Tryck på **SYSTEM-MENU** på fjärrkontrollen.
→ Systemmenyn visas på TV:n.
- 2 Välj  { **System Menu - General** } (Systemmeny - Allmänt) med knapparna ▲▼ och tryck sedan på ►.

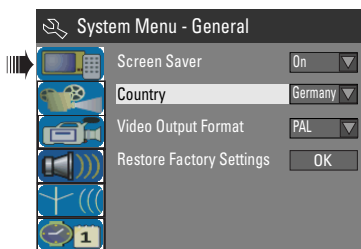

- 3 Välj { **Country** } (land) med knapparna ▲▼ och tryck sedan på **OK**.
- 4 Välj land med knapparna ▲▼ och bekräfta sedan genom att trycka på **OK**.

Ställa in TV-kanaler

Innan du kan använda inspelaren till att spela in TV-program måste du söka efter de tillgängliga TV-kanalerna och lagra dem i inspelaren.

Obs! Kontrollera att du har utfört alla nödvändiga anslutningar till inspelaren, TV:n och kabel-TV-/satellitmottagaren (om du använder någon) och att de är påslagna.

Det går inte att ändra inställningar för tuner när det sitter en skiva i skivfacket.

- 1 Tryck på **SYSTEM-MENU** på fjärrkontrollen.
→ Systemmenyn visas på TV:n.
- 2 Välj  { **System Menu - Channel Setup** } (Systemmeny - Konfigurera kanaler) med knapparna ▲▼ och tryck sedan på ►.

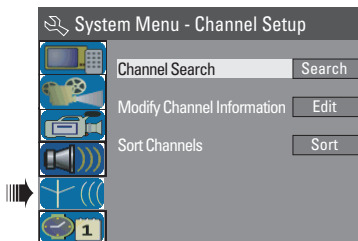

- 3 Välj { **Channel Search** } (Kanalsökning) med knapparna ▲▼ och tryck sedan på **OK**.
→ Den automatiska TV-kanalsökningen startas. Det här kan ta ett tag. Efter att sökningen är slutförd visas det totala antalet hittade kanaler på TV:n.

Information om att ändra eller sortera TV-kanalerna finns i "Menyalternativ på DVD-systemmenyn – Inställningar för KANALINSTÄLLNING."

TIPS: Tryck på ► för att visa alternativen för ett objekt i meny.
Tryck på **SYSTEM-MENU** när du vill stänga meny.

Ange datum och tid

Om inte datumet och tiden på inspelaren är rätt kan du ange klockan manuellt genom att följa stegen nedan.

- 1 Tryck på **SYSTEM-MENU**.
→ Systemmenyn visas.
- 2 Välj  { **System Menu - Clock** } (Systemmeny - Datum/tid) med knapparna ▲▼ och bekräfta sedan genom att trycka på ►.

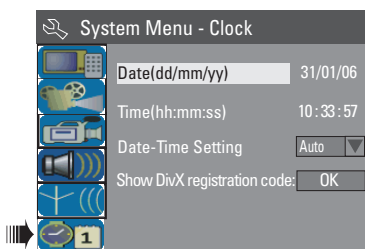

- 3 Markera { **Date (dd/mm/åå)** } (Datum (dd/mm/åå)) med knapparna ▲▼ och tryck på **OK**.
- 4 Ändra nummer med knapparna ▲▼ och använd ◀▶ till att välja andra fält. Bekräfta genom att trycka på **OK**.
 - Alternativt kan du ange siffrorna med de **numeriska knapparna 0-9** på fjärrkontrollen.
- 5 Bekräfta alla ändringar genom att trycka på **OK**.
- 6 Gå till { **Time (hh:mm:ss)** } (Tid (hh:mm:ss)) och upprepa steg 4–5.

TIPS: Tryck på ► för att visa alternativen för ett objekt i meny.
Tryck på **SYSTEM-MENU** när du vill stänga meny.

Skivor för inspelning

Det finns flera olika format för inspelningsbara DVD-skivor som går att använda med den här DVD-inspelaren:



DVD±RW (omskrivningsbara DVD-skivor)

– Skivorna är omskrivningsbara, d.v.s. det går att använda dem för flera inspelningar efter att du har raderat befintliga data.



DVD±R (inspelningsbara DVD-skivor)

– Du kan endast använda skivorna för en inspelning. Varje ny inspelning läggs till i slutet av tidigare inspelningar eftersom befintliga inspelningar inte kan skrivas över.

– Det går endast att redigera DVD±R-skivor som inte har färdigställts. Det går också att skapa flera kapitelmarkeringar.

– Om du vill kunna spela upp en DVD±R-skiva på en annan DVD-spelare måste du färdigställa den (Se kapitlet Redigera/färdigställa en inspelning – Spela upp inspelade DVD±R-skivor på andra DVD-spelare). När du har färdigställt en skiva går det inte att lägga till mer data på den.

Skivtyper och mediehastigheter som kan användas.

Skiva	Mediehastigheter
DVD+R	1x - 16x
DVD+RW	2.4 x - 4x
DVD-R	1x - 16x
DVD-RW	2x - 4x

VIKTIGT!

Skrivskyddade bilder

TV-program, filer, videoband, skivor och annat material kan vara kopieringsskyddat. Du kan inte spela in kopieringsskyddat material med den här inspelaren.

Inspelningsinställningar

Med standardinställningarna för inspelning kan du ange inställningar för automatiska kapitelmarkeringar, standardinspelningskälla samt inspelningsläge. Eventuella ändringar du gör med hjälp av fjärrkontrollen gäller endast för den aktuella inspelningen. Vid nästa inspelning används standardinställningarna för inspelning.

- 1 Tryck på **SYSTEM-MENU** på fjärrkontrollen.
→ Systemmenyn visas på TV:n.
- 2 Välj  { **System Menu - Record** } (Systemmeny - Inspe­ling) med knapparna ▲▼ och bekräfta sedan genom att trycka på ►.

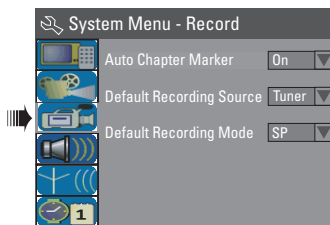

- 3 Välj den inställning du vill ändra med knapparna ▲▼ och bekräfta sedan genom att trycka på **OK**.
→ På följande sidor finns instruktioner för och förklaringar av de olika alternativen.
- 4 Avsluta genom att trycka på **SYSTEM-MENU**.

TIPS: Om du vill gå tillbaka till föregående menyalternativ trycker du på ◀.
Tryck på **SYSTEM-MENU** när du vill stänga meny.

Inställningar för INSPELNING (understrukna alternativ är standardinställningar)

Auto Chapter Marker (Automatisk kapitelmarkering)

Infoga kapitelmarkeringar automatiskt i titlar du spelar in. Med hjälp av dem kan du gå till olika punkter på den inspelade skivan, på samma sätt som du kan gå till kapitel på andra DVD-skivor.

Med det här alternativet kan du gå till olika punkter i inspelningen.

- 1) Välj ett alternativ med knapparna ▲▼.
 - { **Off** } (Av) – Stäng av funktionen.
 - { **On** } (På) – Kapitelmarkeringar infogas automatiskt inom titeln med fem minuters intervall under inspelning.
- 2) Bekräfta ditt val genom att trycka på **OK**.

Default Recording Source (Standardkälla för insp.)

Ange standardinspelningskälla.

- 1) Välj ett alternativ med knapparna ▲▼.
 - { **Tuner** } (Radioläge) – Använd TV-program som indatakälla.
 - { **CAMI** } – Använd den enhet som är ansluten till uttagen VIDEO och AUDIO L/R på framsidan som indatakälla.
 - { **DV** } – Använd den enhet som är ansluten till DV IN-uttaget på framsidan som indatakälla.
 - { **EXT 1** } – Använd den enhet som är ansluten till EXT1 TO TV-I/O SCART-uttaget på baksidan som indatakälla.
 - { **EXT 2** } – Använd den enhet som är ansluten till SCART-uttaget EXT2 AUX-I/O på baksidan som indatakälla.
- 2) Bekräfta ditt val genom att trycka på **OK**.

Default Recording Mode (Standardläge för inspelning)

Pour définir la source d'enregistrement par défaut.

Du kan få åtkomst till den här funktionen genom att trycka på **REC MODE** på fjärrkontrollen.

- 1) Välj ett alternativ med knapparna ▲▼.

Inspelningsläge	Bildkvalitet	Maximal inspelningstid per skiva
HQ	Hög kvalitet	1 timme
SP	DVD-kvalitet - Standard Play	2 timmar
EP	VHS-kvalitet - Extended Play	4 timmar
SLP	VHS-kvalitet - Super Long Play	6 timmar

- 2) Bekräfta ditt val genom att trycka på **OK**.

Manuell inspelning

Använd den här funktionen om du vill starta en inspelning med en gång (till exempel om du vill spela in ett TV-program du tittar på).

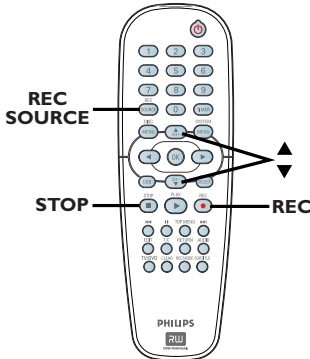

- 1 Sätt på TV:n. Välj rätt videokanal på TV:n.
 - 2 Sätt in en DVD±R/±RW-skiva
 - 3 Välj { **Tuner** } (TV-mottagare) genom att trycka på **REC SOURCE** på fjärrkontrollen och välj sedan den TV-kanal du vill spela in med knapparna ▲▼.
- **Om du vill spela in från en extern enhet väljer** du den ingång som motsvarar den anslutning som är ansluten till DVD-inspelaren genom att trycka på **REC SOURCE**.

{ CAMI }

Använd den enhet som är ansluten till uttaget CAMI och AUDIO L/R på framsidan som indatakälla.

{ DV }

Använd den enhet som är ansluten till DV IN-uttaget på framsidan som indatakälla.

{ EXT 1 }

 (Extern 1)

Använd den enhet som är ansluten till SCART-uttaget EXT1 TO TV-I/O på baksidan som indatakälla.

{ EXT 2 }

 (Extern 2)

Använd den enhet som är ansluten till SCART-uttaget EXT2 AUX-I/O på baksidan som indatakälla.

- 4 Starta inspelningen genom att trycka på **REC** ●.
→ Inspelningen läggs automatiskt till efter den sista inspelningen på DVD±R/±RW-skivan.
- 5 Om du vill stoppa inspelningen trycker du på **STOP** ■.

Göra paus i inspelning

- 1 Tryck på **PAUSE** ■ under inspelningen.
→ Du kan använda den här funktionen om du till exempel inte vill spela in reklam.
- 2 Starta inspelningen igen genom att trycka på **REC** ●.

Enknappsinspelning med automatisk avstängning

- 1 Följ stegen 1–3 i "Manuell inspelning" i föregående avsnitt.
 - 2 Tryck på **REC** ● flera gånger om du vill växla mellan OTR 30-, 60- och 90-minuters inspelningalternativ.
→ Inspelningen stoppas vid den angivna sluttiden och enheten stängs av automatiskt.
- Tryck på **STOP** ■ om du vill avbryta inspelningen.

TIPS: Om du vill gå tillbaka till föregående menyalternativ trycker du på ◀.
Tryck på **SYSTEM-MENU** när du vill stänga meny.

Timerinspelningar

Du kan använda timerinspelningen till att påbörja och avsluta en inspelning automatiskt vid ett senare tillfälle. Inspelningen av den valda kanalen börjar vid den angivna tiden.

Du kan programmera upp till **8 inspelningstillfällen**.

När du vill göra en programmerad inspelning behöver du ange följande:

- Det datum du vill göra inspelningen.
- Inspelningsindatakälla.
- Start- och stopptid för inspelningen.
- Inspelningsläget, mer information finns i avsnittet "Inställningar för INSPELNING – Standardläge för inspelning" i det här kapitlet.

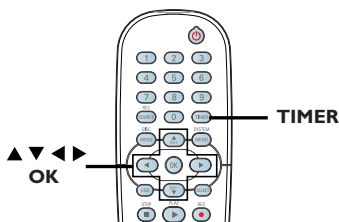

Om VPS/PDC

VPS (Video Programming System) eller PDC (Programme Delivery Control) används för att styra start och varaktighet för en TV-kanalsinspelning. Om ett TV-program startar tidigare eller slutar senare än planerat startas och stoppas DVD-inspelaren vid rätt tider.

VPS/PDC ska spela in hela programmet. Om du vill ställa in en inspelningstid som är längre/kortare än VPS/PDC-programtiden måste du stänga av VPS/PDC.

Timerinspelning (manuell)

- 1 Sätt på TV:n. Välj rätt videokanal på TV:n.
- 2 Tryck på **TIMER** på fjärrkontrollen.
→ Timerschemalistan visas.

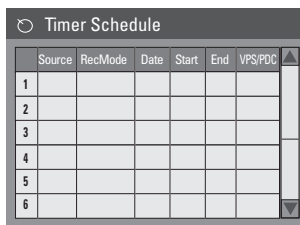

- 3 Tryck på **OK** på fjärrkontrollen.
→ Meny **SHOWVIEW® System** (SHOWVIEW®-system) visas.

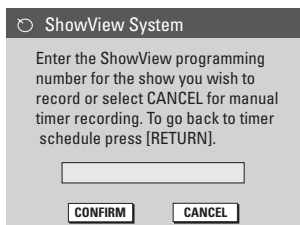

- 4 Välj **CANCEL** på meny och tryck sedan på **OK**.
→ Timerredigeringsmenyn visas.

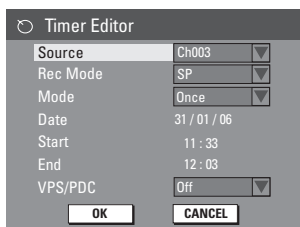

TIPS: Kontrollera att det finns tillräckligt mycket utrymme på DVD±R/±RW-skivan innan du börjar spela in. Färdigställ DVD±R-skivan innan du spelar upp den på en annan spelare. Se "Spela upp inspelade DVD±R-skivor på andra DVD-spelare".

Inspelning (forts.)

- 5 Välj ett alternativ på menyn med knapparna ▲▼ och visa sedan alternativen genom att trycka på ►.

{ **Source** } (Källa)

- Välj inspelningsindatakälla med knapparna ▲▼.

{ **Rec Mode** } (Inspelningsläge)

- Välj alternativ med knapparna ▲▼. Se kapitlet "inspelning – Inställningar för INSPELNING – Standardläge för inspelning".

{ **Mode** } (Läge)

- Med knapparna ▲▼ väljer du { **Once** } (En gång), { **Daily** } (Varje dag), { **Weekly** } (Varje vecka), { **Mon-Fri** } (Monday to Friday) (Månfre (måndag till fredag)), { **Mon-Sat** } (Monday to Saturday) (Mån-lör (måndag till lördag)) eller { **Weekend** } (Saturday and Sunday) (Veckoslut (lördag och söndag)).

{ **Date** } (datum)

- Ange datumet för inspelningen med knapparna ▲▼ eller de **numeriska knapparna 0-9**.

{ **Start** } (Start)

- Ange starttiden för inspelningen med knapparna ▲▼ eller de **numeriska knapparna 0-9**.

{ **End** } (Slut)

- Ange sluttiden för inspelningen med knapparna ▲▼ eller de **numeriska knapparna 0-9**.

{ **VPS/PDC** }

- Aktivera eller avaktivera VPS-läget med knapparna ▲▼ (Mer information finns i kapitlet VPS/PDC på föregående sida.).

- 6 Välj på menyn och tryck sedan på **OK**.
→ Timerposten lagras och timerschemalistan visas.

- Om du vill ta bort den ovanstående timerinställningen väljer du på menyn och trycker sedan på **OK**.

- 7 Avsluta menyn genom att trycka på **TIMER**.

- 8 Sätt in en DVD±R/±RW-skiva i skivfacket.

- 9 Tryck på **STANDBY-ON** om du vill växla till viloläge.

→ Om DVD-inspelaren inte är i viloläge visas ett varningsmeddelanden tre minuter innan inspelningen ska starta.

→ Symbolen '**TIMER**' visas i teckenfönstret om du har angett en timerinspelning.

Praktiska tips:

- Ange att timerinspelningen ska starta en minut före programmets starttid. På så sätt försäkras du om att hela programmet spelas in eftersom det tar cirka 30 sekunder att förbereda skivan för inspelning.

Ange en timerinspelning från en extern kabel-TV/satellitmottagare

Om du har anslutit en satellit-/kabelmottagare till recordern via EXT2 AUX-I/O SCART-anslutningen (se "Steg 2: Ytterligare anslutningar") följer du stegen nedan för att programmera inspelningar.

- 1 Välj den kanal du vill spela in på kabel-TV-/satellitmottagaren.
- 2 Ange den information som krävs för inspelningen. Följ steg 1–9 i Timerinspelning (manuell) på föregående sida.

{ **Source** } (Källa)

- Välj { **EXT2** } som indatakanal med knapparna ▲▼ och bekräfta sedan genom att trycka på **OK**.

- 3 Låt satellit-/kabelmottagaren vara påslagen under inspelningen.

TIPS: Kontrollera att det finns tillräckligt mycket utrymme på DVD±R/±RW-skivan innan du börjar spela in. Färdigställ DVD±R-skivan innan du spelar upp den på en annan spelare. Se "Spela upp inspelade DVD±R-skivor på andra DVD-spelare".

Timerinspelning (SHOWVIEW®-system)

Det här är ett enkelt programmeringssystem för DVD-inspelare. När du vill använda det anger du SHOWVIEW®-numret för det aktuella TV-programmet. Numren finns i TV-tidningen.

All information som krävs för programmering av DVD-inspelaren finns i programmeringsnumret.

- 1 Sätt på TV:n. Välj rätt videokanal på TV:n.
- 2 Tryck på **TIMER** på fjärrkontrollen.
→ Timerschemalistan visas.

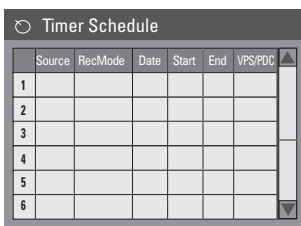

- 3 Bekräfta genom att trycka på **OK**.
Du kan också gå till nästa lediga plats genom att trycka på **▼** och sedan på **OK**.
→ Menyn SHOWVIEW® System (SHOWVIEW®-system) visas.

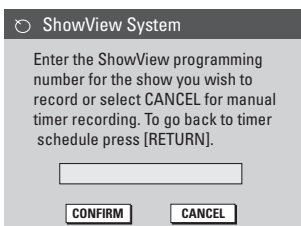

- 4 Använd de **numeriska knapparna 0-9** till att ange SHOWVIEW®-numret för det TV-program du vill spela in, till exempel 53124.

- Om du vill rensa SHOWVIEW®-numret trycker du på **CLEAR** på fjärrkontrollen.
- Om du vill avbryta SHOWVIEW®-programmeringen använder du knapparna **▲▼** till att välja **CANCEL** på menyn och trycker sedan på **OK**.
- 5 Om du vill bekräfta det du har valt väljer du **CONFIRM** på menyn och trycker sedan på **OK**.
→ Timerposten lagras och timerredigeringsmenyn visas.
- Om du inte har tilldelat kanalnumret för TV-kanalen till programmeringsnumret måste du manuellt ange det kanalnummer som hör till SHOWVIEW®-koden. Följ de anvisningar som visas på TV:n.
- 6 Avsluta menyn genom att trycka på **TIMER**.
- 7 Sätt in en DVD±R/±RW-skiva i skivfacket.
- 8 Tryck på **STANDBY-ON** om du vill växla till viloläge.
→ Om DVD-inspelaren inte är i viloläge visas ett varningsmeddelanden tre minuter innan inspelningen ska starta.
→ Symbolen '**TIMER**' visas i teckenfönstret om du har angett en timerinspelning.

TIPS: Kontrollera att det finns tillräckligt mycket utrymme på DVD±R/±RW-skivan innan du börjar spela in. Färdigställ DVD±R-skivan innan du spelar upp den på en annan spelare. Se "Spela upp inspelade DVD±R-skivor på andra DVD-spelare".

Ändra/ta bort en timerinspelning

- 1 Sätt på TV:n. Välj rätt videokanal på TV:n.
- 2 Tryck på **TIMER** på fjärrkontrollen.
→ Timerschemalistan visas.

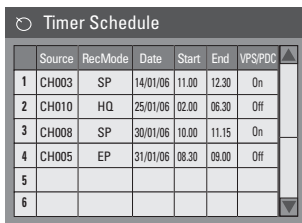

	Source	RecMode	Date	Start	End	VPS/PDC	
1	CH003	SP	14/01/06	11.00	12.30	On	
2	CH010	HQ	25/01/06	02.00	06.30	Off	
3	CH008	SP	30/01/06	10.00	11.15	On	
4	CH005	EP	31/01/06	08.30	09.00	Off	
5							
6							

- 3 Välj det timerprogram du vill ändra eller ta bort med knapparna ▲▼.
- 4 Om du vill ta bort timerposten trycker du på **CLEAR** på fjärrkontrollen.
- 5 Om du vill ändra timerposten visar du timerredigeringsmenyn för den valda posten genom att trycka på **OK**.

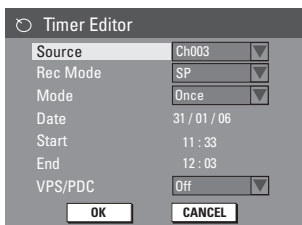

Timer Editor	
Source	Ch003
Rec Mode	SP
Mode	Once
Date	31 / 01 / 06
Start	11 : 33
End	12 : 03
VPS/PDC	Off
<input type="button" value="OK"/> <input type="button" value="CANCEL"/>	

- 6 Välj fält och gör de ändringar som behövs.
- 7 Spara ändringarna genom att välja på menyn och tryck sedan på **OK**.
- 8 Avsluta menyn genom att trycka på **TIMER**.

Samtidig inspelning och uppspelning

Medan en inspelning pågår kan du titta på en annan TV-kanal eller en uppspelning från en annan ljud-/videoenhet som är ansluten till inspelaren.

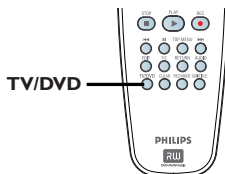

Titta på en uppspelning från en annan enhet

Det här är bara möjligt om inspelaren är ansluten till TV:n via uttaget EXT1 TO TV-I/O.

- Tryck på **TV/DVD** om du vill visa bilden från den enhet som är ansluten till uttaget EXT2 AUX-I/O på den här DVD-inspelaren.

Titta på en annan TV-kanal

Om det inte finns någon annan enhet ansluten till uttaget EXT2 AUX-I/O växlas du över till TV-läget om du trycker på **TV/DVD**.

- Använd fjärrkontrollen till TV:n när du vill byta kanal.
→ Meddelandet "TV/LOOP" visas på inspelerens systempanel.
- Återgå till uppspelningen på DVD-inspelaren genom att trycka på **TV/DVD** på fjärrkontrollen.

Praktiska tip:

– Kom ihåg att ställa tillbaka TV:n till videoingångskanalen om du vill titta på TV via DVD-inspelaren eller spela upp den inspelade skivan.

TIPS: Kontrollera att det finns tillräckligt mycket utrymme på DVD±R/±RW-skivan innan du börjar spela in. Färdigställ DVD±R-skivan innan du spelar upp den på en annan spelare. Se "Spela upp inspelade DVD±R-skivor på andra DVD-spelare".

Spelbara skivor

I den här inspelaren kan du spela upp och spela in på följande skivor:

Inspelning och uppspelning

DVD±RW

(omskrivningsbara DVD-skivor) - går att spela in på flera gånger



DVD±R

(inspelningsbara DVD-skivor) - går endast att spela in en gång på



Endast uppspelning:

DVD Video

(Digital Versatile Disc)



CD-RW (omskrivningsbara CD-skivor) - ljud-/MP3-/JPEG-innehåll



CD-R (inspelningsbara CD-skivor) - ljud-/MP3-/JPEG-innehåll



Audio CD (Compact Disc Digital Audio)



MP3-skivor



VCD-skivor (Video CD) (Format 1.0, 1.1, 2.0)



SVCD-skivor (Super Video CD)



DivX-skivor

(DivX 3.11, 4.x, 5.x eller 6)



VIKTIGT!

- Om felsymbolen visas på TV:n när du trycker på en knapp innebär det att funktionen inte är tillgänglig för den aktuella skivan eller den aktuella situationen.
- DVD-skivor och spelare är konstruerade med regionsbegränsningar. Innan du spelar upp en skiva måste du kontrollera att skivan är avsedd för samma region som spelaren.
- Tryck inte på skivfacket och placera inga andra föremål än skivor i skivfacket. Det kan medföra att spelaren går sönder.

Sätta in en skiva

- 1 Sätt på inspelaren genom att trycka på **STANDBY-ON**.
- 2 Tryck på **OPEN/CLOSE** ▲ på inspelarens framsida.
→ Skivfacket öppnas.
- 3 Placera skivan i facket med etiketten vänd uppåt och tryck sedan på **OPEN/CLOSE** ▲.
→ Kontrollera att etiketten är vänd uppåt. Om du vill spela upp en dubbelsidig skiva ska den sida du vill spela upp vara vänd uppåt.
- 4 Slå på TV:n. Välj rätt videokanal på TV:n (se kapitlet "Steg 3: Installation och konfiguration - Söka efter rätt visningskanal").
- 5 Uppspelningen påbörjas automatiskt eller så visas en dialogruta på TV:n (se nästa sida).

TIPS: Du kan inte spela upp vissa skivor med den här inspelaren på grund av skivkonfigurationen, inspelningsförhållandena eller det program som användes till att spela in skivan.

Starta uppspelning av en skiva

- Uppspelningen startar automatiskt. Om det finns en meny på skivan läses den in, i annat fall visas indexskärmen.
- Om dialogrutan för PIN-kod visas på TV:n innebär det att föräldrakontrollen har aktiverats för skivan. (Se kapitlet "Menyalternativ på DVD-systemmenyn – Inställningar för UPPSPELNING".)
→ Använd de **numeriska knapparna 0-9** på fjärrkontrollen till att ange PIN-koden (lösenordet).
- Fler uppspelningsfunktioner finns i kapitlet "Ytterligare uppspelningsfunktioner".

Spela upp en DVD-videoskiva

- 1 Sätt in en DVD-skiva.
Om skivmenyn visas på TV:n.
 - Välj spår med de **numeriska knapparna 0-9** eller välj ett uppspelningsalternativ med knapparna ◀▶▲▼. Starta sedan uppspelningen genom att trycka på **OK**.

Så här väljer du föregående eller nästa kapitel/titelmarkering:

- Tryck på **◀◀ / ▶▶** under uppspelning för att gå till föregående/nästa kapitel/spår.
- 2 Om du vill stoppa uppspelningen trycker du på **STOP ■**.

Spela upp SVCD-skivor (Super Video CD)

På SVCD-skivor (Super Video CD) kan det finnas en uppspelningskontroll. Du kan använda den till att spela upp SVCD-skivan med hjälp av menyn på TV:n.

- 1 Sätt in en SVCD-skiva (Super Video CD).
Om PBC är aktiverat visas skivans indexmeny på TV:n.
- 2 Välj spår eller uppspelningsalternativ med de **numeriska knapparna 0-9**.
- Gå tillbaka till föregående meny genom att trycka på **RETURN** på fjärrkontrollen.
- Om du vill aktivera/avaktivera uppspelningskontrollaget trycker du på **T/C** på fjärrkontrollen under uppspelningen så att titel-/kapitelmenyn visas. Därefter väljer du { **PBC On** } (Aktivera uppspelningskontrollen) eller { **PBC Off** } (Avaktivera uppspelningskontrollen) med knapparna ▲▼.
- 3 Om du vill stoppa uppspelningen trycker du på **STOP ■**.

Spela upp en ljud-CD-skiva

- 1 Sätt in en ljud-CD-skiva.
→ Uppspelningen startar automatiskt.
→ Spårnumret och den totala speltiden visas i teckenfönstret.
- 2 Om du vill stoppa uppspelningen trycker du på **STOP ■**.

TIPS: Du kan inte spela upp vissa skivor med den här inspelaren på grund av skivkonfigurationen, inspelningsförhållandena eller det program som användes till att spela in skivan.

Spela upp en DVD±R/±RW-skiva

- 1 Sätt in en DVD±R/±RW-skiva.
→ Indexbilden visas.
- 2 Välj en titel (inspelning) med knapparna ▲▼ och starta sedan uppspelningen genom att trycka på **PLAY** ►.
- 3 Om du vill stoppa uppspelningen trycker du på **STOP** ■.

Praktiska tip:

– Om meddelandet "BLANK" visas i teckenfönstret innebär det att det inte finns några inspelningar på skivan.

Spela upp en MP3-CD-skiva

- 1 Sätt in en MP3-CD-skiva.
→ Skiv innehållslistan visas.

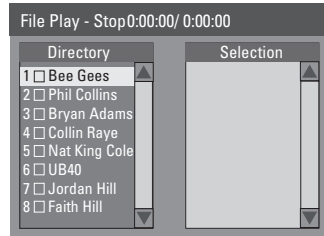

Obs! På grund av att det går att lagra så många låtar/bilder på en enda skiva kan det ta längre tid för DVD-spelaren att visa skiv innehållslistan på TV:n.

- 2 Använd knapparna ▲▼ till att navigera på menyn och tryck på **OK** om du vill öppna en mapp eller ett album.
- 3 Använd knapparna ▲▼ till att välja det spår eller den fil du vill spela upp.
- Du går till den föregående nivån genom att trycka på **RETURN**.
- 4 Om du vill skapa en spellista markerar du spår/fil och trycker på **SELECT**.
→ De markerade spår/filerna visas då i den högra rutan.
→ Växla mellan den vänstra och den högra rutan med knapparna ◀▶.
→ Om du vill ta bort ett spår eller en fil från den valda spellistan trycker du på **CLEAR**.
- 5 Starta uppspelningen genom att flytta markören till urvalsskärmen och trycka **PLAY** ►.
- 6 Under uppspelningen kan du gå till nästa/föregående spår genom att trycka på ◀◀ respektive ▶▶.
- 7 Om du vill stoppa uppspelningen trycker du på **STOP** ■.

Praktiska tip:

– Du kan endast spela upp den första sessionen på CD-skivor med flera sessioner.

TIPS: Du kan inte spela upp vissa skivor med den här spelaren på grund av skivkonfigurationen, inspelningsförhållandena eller det program som användes till att spela in skivan.

Uppspelning (forts.)

Spela upp en bildskiva (eller ett musikbildspel)

Du kan visa JPEG-bilder i den valda rullen automatiskt en efter en.

- 1 Sätt in en skiva med JPEG-bilder (CD-, CD-R-/RW-, eller DVD±R/+RW-skiva).
→ Skivinnehållsmeny visas.
- 2 Använd knapparna ▲▼ till att navigera på menyn och tryck på **OK** om du vill öppna en mapp eller ett album.
- 3 Om du vill skapa en spellista markerar du spår/fil och trycker på **SELECT**.
→ De markerade spår/filerna visas då i den högra rutan.
→ Om du vill ta bort ett spår eller en fil från spellistan trycker du på **CLEAR**.
- 4 Du kan välja att spela upp från det ursprungliga skivinnehållet eller från spellistan. Använd bara knapparna ◀▶ till att flytta dig till rätt ruta innan du väljer spår/fil att spela upp.

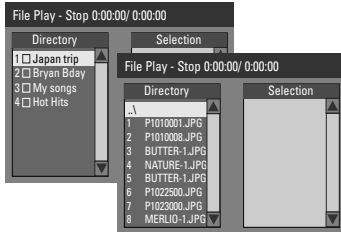

Om det finns både MP3-musik och JPEG-bildfiler på skivan kan du starta ett musikbildspel.

- Markera en MP3-fil och tryck på **OK** om du vill starta uppspelning. Sedan markerar du en bildfil på menyn och trycker på **OK** för att starta uppspelningen av musikbildspelet.

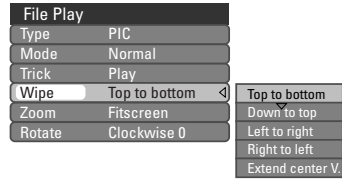

- 5 Tryck på **T/C** en gång under uppspelning om du vill visa skivinnehållsmeny. Tryck på **T/C** igen om du vill komma åt olika inställningar för uppspelning av musikbildspel.
→ De valda animeringsinställningarna visas i det övre vänstra hörnet av TV-skärmen.
- 6 Avbryt uppspelningen genom att trycka på **STOP** ■.

Spelbara JPEG-bildskivor

Med den här recordern kan du visa JPEG-bilder som är lagrade på en CD-ROM-, bild-CD- eller DVD-skiva.

Filformat:

- Filtilägget måste vara .JPG, .JPE eller .JPEG.
- Du kan endast visa stillbilder som följer DCF-standarden eller JPEG-bilder (t.ex. TIFF).
- Du kan inte spela upp rörliga bilder, film-JPEG-bilder, JPEG-bilder, bilder som inte är i JPEG-format eller bilder med ljud.
- På grund av att det går att lagra så många låtar/bilder på en enda skiva kan det ta längre tid för DVD-recordern att visa skivans innehåll på TV:n.

TIPS: Du kan inte spela upp vissa skivor med den här inspelaren på grund av skivkonfigurationen, inspelningsförhållandena eller det program som användes till att spela in skivan.

Spela upp DivX®-skivor

Det går att använda den här DVD-inspelaren till att spela upp DivX®-filmer som du har sparat på CD-R/-RW, DVD±R/±RW-skivor.

- 1 Sätt in en DivX®-skiva.
→ Skiv innehållsmenyn visas.
- Om DivX®-filmen har extern textning måste du först välja textningsfilen i fillistan.
- 2 Starta uppspelningen genom att trycka på **PLAY ▶**.
- Under uppspelning kan du trycka på **DISC MENU** om du vill att skiv innehållsmenyn ska visas.

Om du vill välja en annan teckenuppsättning för textningsfilen,

- Tryck på **T/C** en gång under uppspelning om du vill visa skiv innehållsmenyn. Tryck på **T/C** igen om du vill komma åt olika inställningar för uppspelning av musikbildspel.

File Play	
Type	Video
Mode	Normal
Trick	Play
Character	Standard Set ◀
Audio	Stereo
Time	0:01:31 / 0:41:35
LANG	Language 1

Standard Set
Alternative Set

- Välj { **Character** } (Tecken) med knapparna **▲▼** och visa sedan alternativen genom att trycka på **▶**. Välj önskad textning och bekräfta genom att trycka på **OK**.

Praktiska tips:

- Textningsfiler med filtilläggen *.srt*, *.smi*, *.sub* och *.sami* kan användas.
- Det är normalt att pixelisering förekommer då och då när du spelar upp MPEG-4-/DivX®-filer. Detta beror på att kvaliteten på material du har hämtat från Internet inte alltid är den bästa.

TIPS: Du kan inte spela upp vissa skivor med den här inspelaren på grund av skivkonfigurationen, inspelningsförhållandena eller det program som användes till att spela in skivan.

Avancerade uppspelningsfunktioner

Växla till ett annat kapitel/spår

Om en skiva innehåller flera kapitel eller spår kan du växla till ett annat kapitel eller spår enligt följande.

Under uppspelning

- Om du vill gå till nästa kapitel/spår trycker du på ►►.
- Om du vill gå till början av föregående kapitel/spår trycker du på ◀◀◀.

ELLER

- Ange numret för titel/kapitel/spåret med de **numeriska knapparna 0-9**.

ELLER

- Tryck på att **T/C** så att titel-/kapitelmenyn visas och använd knapparna ▲▼ till att välja { **Title** } (Titel) eller { **Chapter** } (Kapitel). Ange sedan titel/kapitel/spår med de **numeriska knapparna 0-9**.

Göra paus och stega i uppspelningen

- 1 Tryck på PAUSE ■■ så gör du en paus i uppspelningen och en stillbild visas.
- 2 Förflytta dig en bildruta framåt genom att trycka på PAUSE ■■ igen.
- 3 Om du vill återgå till normal uppspelning trycker du på **PLAY** ►.

Söka framåt/bakåt

Du kan söka framåt och bakåt på skivor med två, fyra, sexton eller trettio två gånger den normala uppspelningshastigheten.

- 1 Under uppspelning trycker du på ◀ (bakåt) eller ► (framåt) för att växla till sökfunktionen. → Sökstatusfältet visas.
I det visas sökhastigheten (FREV x2, FREV x4, FREV x16, FREV x32, FFWD x2, FFWD x4, FFWD x16, FFWD x32)
→ Ljudet stängs av.
- 2 Om du vill växla mellan de olika sökhastigheterna trycker du på knapparna ◀►.
- 3 Om du vill återgå till normal uppspelning trycker du på **PLAY** ►.

TIPS: Eventuellt går det inte att använda vissa av de funktioner som beskrivs för vissa skivor. Läs alltid de anvisningar som medföljer skivan.

Använd titel-/kapitelalternativ

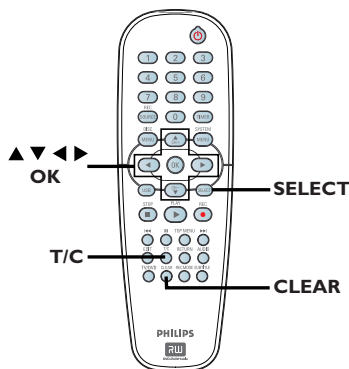

Välja olika funktioner för repetering/blandning

Du kan välja olika alternativ för upprepad eller slumpmässig uppspelning.

- Tryck på **T/C** på fjärrkontrollen under uppspelningen.
→ Titel-/kapitelmenyn visas på TV:n.

DVD	
Mode	Normal
Trick mode	Play
Title	02/05
Chapter	01/22
Audio	01/02 - 0TH
Subtitle	Off
Angle	01/03
Title	00:22:03 / 01:27:24

- Välj den inställning du vill ändra med knapparna **▲▼**.
→ På följande sidor finns instruktioner för och förklaringar av de olika alternativen.
- Om du vill avsluta trycker du på **T/C**.

- Tryck på **T/C** på fjärrkontrollen under uppspelningen.
→ Titel-/kapitelmenyn visas.
- Välj { **Mode** } (Läge) med knapparna **▲▼** och tryck sedan på **OK**.
- Välj ett upprepningsalternativ med knapparna **▲▼**.

{ **Normal** }

Avsluta upprepningsläget och gå tillbaka till normal uppspelning.

{ **Repeat A-B** } (Upprepa A-B)

Upprepa en viss del av en titel/ett kapitel/ett spår. Ange början och slutet av det du vill upprepa genom att trycka på **OK**.

{ **Repeat Chapter** } (Upprepa kapitel)

Upprepa uppspelningen av det aktuella kapitlet (endast för DVD- och DVD±R/±RW-skivor).

{ **Repeat Track/Title** } (Upprepa spår/titel)

Upprepa uppspelningen av det aktuella spåret/den aktuella titeln.

{ **Repeat Directory** } (Upprepa katalog)

Upprepa uppspelningen av den aktuella katalogen (endast för MP3-, JPEG- och bildskivor).

{ **Repeat Disc** } (Upprepa skivan)

Upprepa uppspelningen av hela skivan. (Endast MP3-, JPEG-, SVCD- och CDDA-skivor.)

{ **Shuffle** } (Blanda)

Spela upp alla spår på skivan i slumpmässig ordning (endast för MP3- och ljud-CD-skivor).

- Om du vill avbryta den upprepade uppspelningen trycker du på **STOP ■** eller väljer { **Normal** } och trycker på **OK**.

TIPS: Eventuellt går det inte att använda vissa av de funktioner som beskrivs för vissa skivor. Läs alltid de anvisningar som medföljer skivan.

Avancerade uppspelningsfunktioner (forts.)

Skapa en spellista

Du kan spela upp innehållet på en skiva med en annan ordning genom att programmera vilka spår som ska spelas upp. Du kan lagra högst 20 spår.

- 1 Tryck på **T/C** på fjärrkontrollen.
→ Titel-/kapitelmenyn visas.
- 2 Välj { **Mode** } (Läge) > { **Program** } (Program).
→ Programmenyn visas.

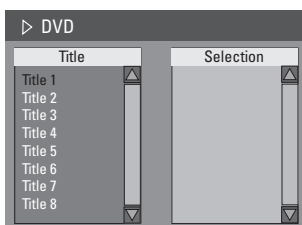

- 3 Om du har spelat in skivan med titlar, mappar och album visar du spårnen/filerna/kapitlen genom att trycka på **OK**.
- Om du vill starta uppspelningen av det spår/den fil/det kapitel som du har markerat trycker du på **OK**.
- Växla mellan den vänstra och den högra rutan med knapparna ◀▶.

Programmera favoritspår/-fil/-kapitel

- 4 Välj det spår/den fil/det kapitel du vill programmera med knapparna ▲▼ och tryck sedan på **SELECT** på fjärrkontrollen.
→ Spåret/filen/kapitlet som du har valt visas i den högra rutan.
→ Spårnen/filerna/kapitlen spelas upp med samma ordning som ordningen i den högra rutan.

Ta bort spåret/filen/kapitlet som du har programmerat

- 5 Förflytta dig till den högra rutan genom att trycka på ▶.
Markera spåret/filen/kapitlet och tryck sedan på **CLEAR** på fjärrkontrollen.

Starta den programmerade uppspelningen

- 6 Förflytta dig till den högra rutan genom att trycka på ▶ och tryck sedan på **OK**.
→ Uppspelningen startar från det valda spåret/kapitlet eller den valda filen enligt den ordning du har programmerat.

Avsluta den programmerade uppspelningen

- 7 Avsluta den programmerade uppspelningen genom att trycka på **STOP** ■.

Ändra språket för ljudspåret

Den här åtgärden fungerar endast för DVD-skivor med flera ljudspårsspråk och VCD-skivor med flera ljudkanaler.

- Tryck på **AUDIO** flera gånger under skivuppspelningen för att växla mellan ljudkanalerna på skivan.

Eller

- 1 Tryck på **T/C** på fjärrkontrollen.
→ Titel-/kapitelmenyn visas.
- 2 Välj { **Audio** } (Ljud) med knapparna ▲▼ och visa sedan alternativen genom att trycka på ▶.
- 3 Välj ljudspråk med knapparna ▲▼ och bekräfta sedan genom att trycka på **OK**.
→ Språken kan vara nummerade eller förkortade, till exempel "En" för engelska.
→ Om det valda språket inte är tillgängligt på skivan används standardinställningarna för språk för skivan i stället.

Praktiska tip:

– För vissa DVD-skivor går det endast att ändra ljudspråk med hjälp av DVD-skivmenyn. Visa skivmenyn genom att trycka på **DISC-MENU**.

TIPS: Eventuellt går det inte att använda vissa av de funktioner som beskrivs för vissa skivor. Läs alltid de anvisningar som medföljer skivan.

Ändra textningsspråk

Den här åtgärden fungerar endast för DVD-skivor med flera textningsspråk. Du kan ändra språk när DVD-skivan spelas upp.

- Tryck på **SUBTITLE** flera gånger under skivuppspelningen för att växla mellan språkalternativen på skivan.

Eller

- 1 Tryck på **T/C** på fjärrkontrollen.
→ Titel-/kapitelmenyn visas.
- 2 Välj { **Subtitle** } (Textning) med knapparna ▲▼ och visa sedan alternativen genom att trycka på ►.
- 3 Välj språk med knapparna ▲▼ och bekräfta sedan genom att trycka på **OK**.
→ Språken kan vara numrerade eller förkortade, till exempel "En" för engelska.
→ Om det valda språket inte är tillgängligt på skivan används i stället standardinställningarna för språk för skivan.

Praktiska tip:

– För vissa DVD-skivor går det endast att ändra textningsspråk med hjälp av DVD-skivmenyn. Visa skivmenyn genom att trycka på **DISC-MENU**.

Ändra kameravinkel

Det här alternativet är endast tillgängligt för DVD-skivor som innehåller sekvenser som är inspelade med olika kameravinklar. Med den kan du visa bilder ur olika vinklar.

- 1 Tryck på **T/C** på fjärrkontrollen.
→ Titel-/kapitelmenyn visas.
- 2 Välj { **Angle** } (Vinkel) med knapparna ▲▼ och visa sedan alternativen genom att trycka på ►.
→ De kameravinklar du kan välja visas.
- 3 Välj den kameravinkel du vill växla till med knapparna ▲▼ och bekräfta sedan genom att trycka på **OK**.

Tidssökning

Med det här alternativet kan du hoppa till ett visst avsnitt på skivan.

- 1 Tryck på **T/C** på fjärrkontrollen.
→ Titel-/kapitelmenyn visas.
- 2 Välj { **Title** } (Titel) med knapparna ▲▼ och tryck på ► för att välja tidssökning efter { **Title** } (Titel) eller { **Chapter** } (Kapitel). Bekräfta sökalternativet genom att trycka på **OK**.
- 3 Ange den tid som krävs med den **numeriska knappsatsen (0-9)**.
→ Uppspelningen fortsätter från den valda tiden.

Redigera/färdigställa inspelningar

Skivredigering

Det finns en mängd olika skivredigeringsalternativ för olika skivtyper. Du kan ändra skiv innehåll och inställningarna för inspelade DVD±R/±RW-skivor med hjälp av skivredigeringsmenyn. Det redigerade innehållet är eventuellt inte tillgängligt på andra DVD-spelare.

Vilka alternativ som visas på skivredigeringsmenyn varierar beroende på skivtyp.

{ **Play** } (Spela upp)

Starta uppspelningen från början av skivan.

{ **Rename Disc** } (Ändra namn på skivan)
Ändra namnet på skivan.

{ **Erase Disc** } (Radera skivan) - endast för DVD±RW-skivor
Radera alla inspelningar på skivan.

{ **Record New Title** } (Spela in ny titel)
Spela in en ny titel från och med den sista tomma titeln på skivan.

{ **Overwrite Disc** } (Skriv över skivan) - endast för DVD±RW-skivor
Börja spela in från början av skivan. Skriv över allt inspelat innehåll.

{ **Make Compatible** } (Gör kompatibel) - endast för DVD±RW-skivor
Säkerställer att ändringarna finns kvar även om skivan spelas på en annan DVD-spelare. (t.ex. att gömda kapitel fortfarande är gömda.)

{ **Lock/Unlock Disc** } (Lås/lås upp skivan) - endast för DVD±RW-skivor
Lås skivan så att det inte går att radera eller ändra den av misstag.

{ **Finalise Disc** } (Färdigställ skivan) - endast för DVD±R-skivor
Färdigställ skivan så att det går att spela upp den på andra DVD-spelare. Efter att du har färdigställt skivan går det inte att spela in eller redigera den. Det går inte heller att ångra färdigställandet.

Visa skivredigeringsmenyn

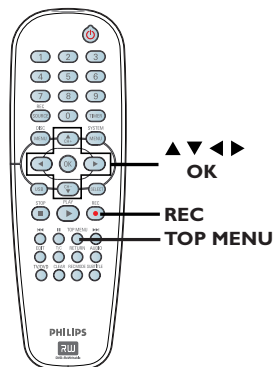

- 1 Sätt in en inspelad DVD±R/±RW-skiva i DVD-inspelaren.
→ Indexbilden visas på TV:n.
- 2 Tryck på **TOP MENU** på fjärrkontrollen.
→ Skivredigeringsmenyn visas.
Redigeringsalternativen skiljer sig mellan DVD±R- och DVD±RW-skivor.

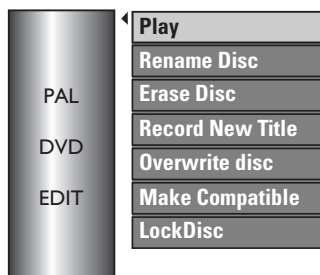

- 3 Visa alternativ med knapparna ▲▼ och välj genom att trycka på **OK**.
→ På följande sidor finns instruktioner för och förklaringar av de olika alternativen.
- 4 Om du vill avsluta trycker du på **TOP MENU** så återgår du till skivans indexbild.

TIPS: Ingen ytterligare inspelning eller redigering kan utföras på fulla eller färdigställda DVD±R-skivor. Om du vill gå tillbaka till föregående meny trycker du på ◀.

Ändra namn på skiva

Det ursprungliga skivnamnet genereras automatiskt. Så här ändrar du skivnamnet:

- 1 Tryck på **TOP MENU**, välj { **Rename Disc** } (Ändra namn på skiva) med knapparna **▲▼** och tryck sedan på **OK**.
→ Tangentbordsskärmen visas.

- 2 Markera ett tecken på tangentbordet med knapparna **◀▶▲▼** och välj sedan genom att trycka på **OK**.
→ Du kan ange högst 9 tecken.

- Du kan använda följande tangenter på tangentbordsskärmen till att redigera det du har skrivit:

BlSp : ta bort ett tecken till vänster om markören.

Delete : ta bort tecknet till höger om markören.

Space : lägg till ett blanksteg.

Caps : växla mellan stora och små bokstäver.

Clear : rensa inmatningsfältet.

- 3 Bekräfta det du har angett genom att välja **OK** på tangentbordsskärmen och tryck sedan på **OK**.
→ Informationsrutan uppdateras.
- Om du vill ignorera ändringarna väljer du **EXIT** på tangentbordsskärmen och trycker sedan på **OK**.

Radera skiva (endast för DVD±RW-skivor)

Radera innehållet på DVD±RW-skivan, inklusive inspelningar som inte har spelats in med den här DVD-inspelaren. Efter att du har raderat det befintliga innehållet på skivan kan du använda den till att spela in.

- 1 Tryck på **TOP MENU**, välj { **Erase Disc** } (Radera skivan) med knapparna **▲▼** och tryck sedan på **OK**.
→ Ett varningsmeddelande visas.
- 2 Om du vill fortsätta väljer du **YES** på menyn, om du vill avbryta väljer du **NO**. Därefter bekräftar du genom att trycka på **OK**.

Spela in en ny titel

Med hjälp av den här funktionen kan du starta en ny inspelning i det återstående lediga utrymmet på DVD±RW-skivan.

- 1 Tryck på **TOP MENU**, välj { **Record New Title** } (Spela in en ny titel) med knapparna **▲▼** och tryck sedan på **OK**.
- 2 Välj den källa du vill spela in från och starta sedan inspelningen genom att trycka på **REC** ●.

Skriv över skiva (endast för DVD±RW-skivor)

Med hjälp av den här funktionen kan du starta en ny inspelning från början av DVD±RW-skivan, oavsett vilket innehåll som finns på den.

- 1 Tryck på **TOP MENU**, välj { **Overwrite Disc** } (Skriv över skiva) med knapparna **▲▼** och tryck sedan på **OK**.
- 2 Välj den källa du vill spela in från och starta sedan inspelningen genom att trycka på **REC** ●.

TIPS: Ingen ytterligare inspelning eller redigering kan utföras på fulla eller färdigställda DVD±R-skivor. Om du vill gå tillbaka till föregående meny trycker du på **◀**.

Gör kompatibel (endast för DVD±RW-skivor)

De ursprungliga titlarna eller gömda scenerna kanske fortfarande visas när du spelar upp den redigerade DVD±RW-skivan på en annan DVD-spelare. Den här funktionen säkerställer att ändringarna på DVD±RW-skivan kvarstår när den spelas upp på andra spelare.

- Tryck på **TOP MENU**, välj { **Make Compatible** } (Gör kompatibel) med knapparna ▲▼ och tryck sedan på **OK**.

Praktiska tip:

– Om det inte går att välja alternativet {Compatible} (kompatibel) innebär det att skivan redan är kompatibel.

Lås/lås upp skivan (endast för DVD±RW-skivor)

Du kan skydda inspelade DVD±RW-skivan så att det inte går att ta bort inspelningar av misstag.

- 1 Tryck på **TOP MENU**, välj { **Lock Disc** } (Lås skivan) med knapparna ▲▼ och tryck sedan på **OK**.
 - Skivan låses för den här DVD-inspelare.
 - När skivan är låst ändras alternativet skivredigeringsmenyn till { **Unlock Disc** } (Lås upp skivan).
- 2 Om du vill skriva över eller redigera en skyddad skiva väljer du { **Unlock Disc** } (Lås upp skivan).

Spela upp inspelade DVD±R-skivor på andra DVD-spelare

Innan det går att spela upp en DVD±R-skiva på en annan DVD-spelare måste du färdigställa den. Om du inte gör det går det endast att spela upp den med den här inspelaren.

När du har färdigställt en DVD±R-skiva går det inte att spela in mer på den eller redigera den. Se till att du har gjort alla inspelningar och redigeringar innan du färdigställer den.

- 1 Tryck på **TOP MENU**, välj { **Finalise Disc** } (Färdigställ skivan) med knapparna ▲▼ och tryck sedan på **OK**.
 - Ett varningsmeddelande visas.
- 2 Starta genom att välja **YES** på menyn och sedan trycka på **OK**.
 - Det tar ett par minuter att färdigställa skivan. Öppna inte skivfacket och stäng inte av DVD-inspelaren eftersom det kan medföra att det inte går att använda skivan.
- 2 Välj **NO** om du vill avbryta.

TIPS: Ingen ytterligare inspelning eller redigering kan utföras på fulla eller färdigställda DVD±R-skivor. Om du vill gå tillbaka till föregående meny trycker du på ◀.

Titelredigering

Du kan ändra titelinformation och ta bort titlar (inspelningar) från inspelade DVD±R/±RW-skivor. Du kan inte redigera färdigställda DVD±R-skivor.

Vilka alternativ som visas på titelredigeringsmenyn varierar beroende på skivtyp.

{ **Play Title** } (Spela upp titel)

Spela upp en inspelning.

{ **Edit Title** } (Redigera titel)

Visa videoredigeringsmenyn.

{ **Rename Title** } (Ändra namn på titeln)

Ändra namnet på inspelningen.

{ **Erase Title** } (Radera titeln) - endast för DVD±RW-skivor

Radera titeln (inspelningen).

{ **Overwrite Title** } (Skriv över titeln) - endast för DVD±RW-skivor

När du startar en ny inspelning skrivs den befintliga titeln (inspelningen) över.

{ **Overwrite Disc** } (Skriv över skivan)

Skriv över från den valda titeln till slutet av skivan.

{ **Append Title** } (Lägg till titel)

Lägg till en ny inspelning i den sista befintliga inspelningen.

Visa titelredigeringsmenyn

- 1 Sätt in en inspelad DVD±R/±RW-skiva i DVD-inspelaren.
→ Indexbilden visas på TV:n.
- Under uppspelning trycker du på **DISC MENU** om du vill att indexbilden ska visas.
- 2 Välj en titel (inspelning) med knapparna ▲▼ och tryck sedan på ►.
→ Titelredigeringsmenyn visas.

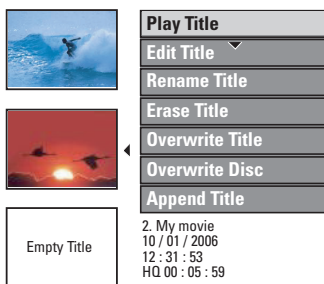

- 3 Visa alternativ med knapparna ▲▼ och välj genom att trycka på **OK**.
→ På följande sidor finns instruktioner för och förklaringar av de olika alternativen.
- 4 Avsluta genom att trycka på ◀.

Videoredigering

Med hjälp av den här funktionen kan du visa videoredigeringsmenyn. Mer information finns i kapitlet "Redigera/färdigställa en inspelning – Videoredigering".

- Välj { **Edit Title** } (Redigera titeln) på titelredigeringsmenyn med knapparna ▲▼ och tryck sedan på **OK**.
→ Videoredigeringsmenyn visas.
→ Den valda titeln spelas upp.

TIPS: Ingen ytterligare inspelning eller redigering kan utföras på fulla eller färdigställda DVD±R-skivor. Om du vill gå tillbaka till föregående meny trycker du på ◀.

Redigera/färdigställa inspelningar (forts.)

Ändra namn på titeln

Det ursprungliga titelnamnet genereras automatiskt. Så här anger du ett nytt titelnamn:

- 1 Välj { **Rename Title** } (Ändra namn på titeln) på titelredigeringsmenyn med knapparna ▲▼ och tryck sedan på **OK**.
→ Tangentbordsskärmen visas.
- 2 Markera ett tecken på tangentbordet med knapparna ◀▶▲▼ och välj sedan genom att trycka på **OK**.
→ Du kan ange högst 9 tecken.

- Du kan använda följande tangenter på tangentbordsskärmen till att redigera det du har skrivit:

- : ta bort ett tecken till vänster om markören.
- : ta bort tecknet till höger om markören.
- : lägg till ett blanksteg.
- : växla mellan stora och små bokstäver.
- : rensa inmatningsfältet.

- 3 Bekräfta det du har angett genom att välja på tangentbordsskärmen och tryck sedan på **OK**.
→ Informationsrutan uppdateras.
- Om du vill ignorera ändringarna väljer du på tangentbordsskärmen och trycker sedan på **OK**.

Radera titeln (endast för DVD±RW-skivor)

Du kan ta bort en viss titel (inspelning) från skivan.

- 1 Välj { **Erase Title** } (Radera titeln) på titelredigeringsmenyn med knapparna ▲▼ och tryck sedan på **OK**.
→ Ett varningsmeddelande visas.
- 2 Om du vill fortsätta väljer du på menyn, om du vill avbryta väljer du . Därefter bekräftar du genom att trycka på **OK**.

Skriv över titeln (endast för DVD±RW-skivor)

Med hjälp av den här funktionen kan du spela in en ny titel från början av den aktuella titeln på DVD±RW-skivan. De andra titlarna påverkas inte.

- 1 Välj { **Overwrite Title** } (Skriv över titeln) på titelredigeringsmenyn med knapparna ▲▼ och tryck sedan på **OK**.
- 2 Välj den källa du vill spela in från och starta sedan inspelningen genom att trycka på **REC** ●.

Skriv över skivan

Du kan välja om du endast vill radera inspelningarna från den valda titeln till slutet av skivan.

- Välj { **Overwrite Disc** } (Skriv över skivan) på titelredigeringsmenyn med knapparna ▲▼ och tryck sedan på **OK**.

Lägga till en inspelning

Med hjälp av den här funktionen kan du lägga till en inspelning i den sista inspelningen.

- 1 Välj { **Append Title** } (Lägg till titel) på titelredigeringsmenyn med knapparna ▲▼ och tryck sedan på **OK**.
- 2 Välj den indatakälla du vill lägga till genom att trycka på **REC SOURCE**.
- 3 Börja inspelningen genom att trycka på **REC** ●.
- 4 Om du vill sluta att lägga till i inspelningen trycker du på **STOP** ■.

TIPS: Ingen ytterligare inspelning eller redigering kan utföras på fulla eller färdigställda DVD±R-skivor. Om du vill gå tillbaka till föregående meny trycker du på ◀.

Videoredigering

Du kan redigera videoinnehållet efter att du har gjort inspelningar. Du kan lägga till eller ta bort kapitelmarkeringar, dölja oönskade scener, ändra bild på indexbildskärmen och dela titlar (inspelningar) i två delar.

När du spelar upp en inspelning i videoredigeringsläget spelas hela inspelningen upp, inklusive dolda scener.

Följande funktioner är tillgängliga på skrivredigeringsmenyn:

{ **Title** } (Titel)

Välj den titel (inspelning) du vill spela upp.

{ **Chapter** } (Kapitel)

Välj ett kapitel i den valda titeln.

{ **Chapter Marker** } (Kapitelmarkering)

Infoga en kapitelmarkering i inspelningen eller kombinera två kapitel genom att ta bort en kapitelmarkering.

{ **Hide Chapter** } (Dölj kapitel)

Dölj en oönskad scen i inspelningen.

{ **Index Picture** } (Indexbild)

Ange att en viss scen i inspelningen ska användas som indexbild.

{ **Split Title** } (Dela titel)

Dela upp inspelningen i två titlar.

Visa videoredigeringsmenyn

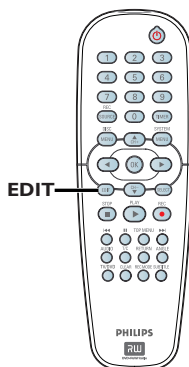

- 1 Sätt in en inspelad DVD±R/±RW-skiva i inspelaren.
→ Indexbilden visas på TV:n.
- 2 Välj en titel (inspelning) med knapparna ▲▼.
- 3 Starta uppspelningen genom att trycka på **PLAY** ►.
- 4 Tryck på **EDIT** på fjärrkontrollen.
→ Videoredigeringsmenyn visas.

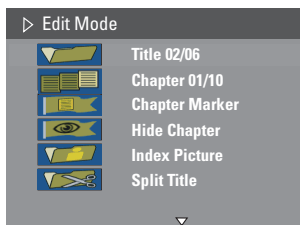

- 5 Visa alternativ med knapparna ▲▼ och välj genom att trycka på **OK**.
→ På följande sidor finns instruktioner för och förklaringar av de olika alternativen.
- 6 Om du vill avsluta trycker du på **EDIT**.

TIPS: Ingen ytterligare inspelning eller redigering kan utföras på fulla eller färdigställda DVD±R-skivor. Om du vill gå tillbaka till föregående meny trycker du på ◀.

Redigera/färdigställa inspelningar (forts.)

Välja en titel

Med det här alternativet visar du den aktuella titeln och det totala antalet titlar på skivan.

- 1 Under uppspelning trycker du på **EDIT** om du vill att videoredigeringsmenyn ska visas. Välj  { **Title** } (Titel) med knapparna ▲▼ och tryck sedan på **OK**.
- 2 Ange siffran för titeln med de **numeriska knapparna 0-9** och tryck sedan på **OK**.
→ Den valda titeln spelas upp.

Välja ett kapitel

Med det här alternativet visar du det aktuella kapitlet och det totala antalet kapitel i titeln.

- 1 Under uppspelning trycker du på **EDIT** om du vill att videoredigeringsmenyn ska visas. Välj  { **Chapter** } (Kapitel) med knapparna ▲▼ och tryck sedan på **OK**.
- 2 Ange siffran för kapitlet de **numeriska knapparna 0-9** och tryck sedan på **OK**.
→ Den valda kapitlet spelas upp.

Skapa kapitelmarkeringar

Du kan skapa kapitel genom att infoga kapitelmarkeringar i titlar under uppspelningen. På så sätt kan du enkelt gå till vissa ställen i inställningen eller dölja kapitel.

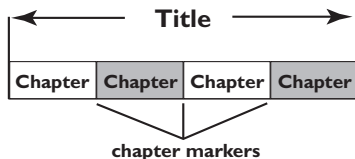

- 1 Under uppspelning trycker du på **EDIT** om du vill att videoredigeringsmenyn ska visas. Välj  { **Chapter Marker** } (Kapitelmarkering) med knapparna ▲▼ och tryck sedan på **OK**.
- 2 Välj ett alternativ med knapparna ▲▼ och bekräfta genom att trycka på **OK**.
{ **Insert Marker** } (Infoga markering)
Infoga en kapitelmarkering i den aktuella uppspelningen.
{ **Delete Marker** } (Ta bort markering)
Ta bort den aktuella kapitelmarkeringen (den kapitelmarkering som är närmast i den aktuella uppspelningen).
{ **Delete All Markers** } (Ta bort markeringar)
Ta bort alla kapitelmarkeringar från den aktuella titeln.

TIPS: Ingen ytterligare inspelning eller redigering kan utföras på fulla eller färdigställda DVD±R-skivor. Om du vill gå tillbaka till föregående meny trycker du på ◀.

Menyalternativ på DVD-systemmenyn

Visa systemmenyn

Den här systemmenyn innehåller alternativ för anpassning av recordern till dina behov.

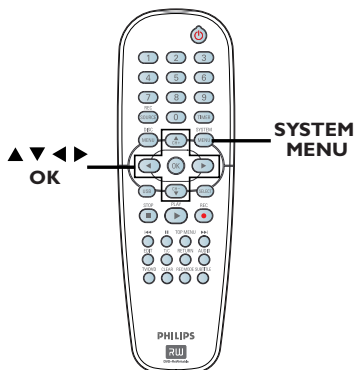

- 1 Tryck på **SYSTEM MENU** på fjärrkontrollen.
→ Systemmenyn visas på TV:n.
- 2 Markera ett menyalternativ med knapparna ▲▼ och tryck på ► så visas alternativet.
- 3 Markera den inställning du vill ändra med knapparna ▲▼ och tryck på ► för att bekräfta och återgå till föregående menyalternativ.
→ På följande sidor finns instruktioner för och förklaringar av de olika alternativen.
- 4 Avsluta genom att trycka på **SYSTEM MENU**.

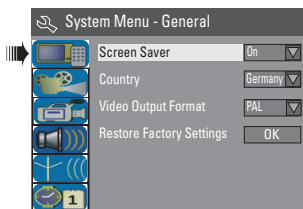

Se nästa sida.

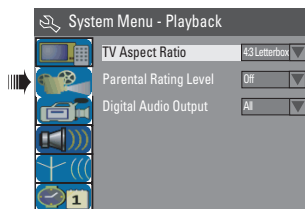

Se "Inställningar för UPPSPELNING" i det här kapitlet.

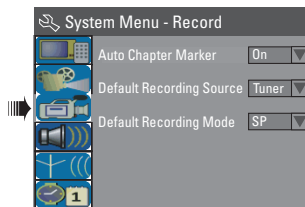

Se kapitlet "Inspelning – Inställningar för INSPELNING".

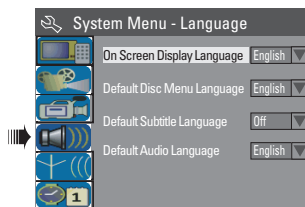

Se "Inställningar för SPRÅK" i det här kapitlet.

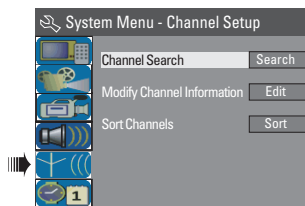

Se "Inställningar för KANALINSTÄLLNING" i det här kapitlet.

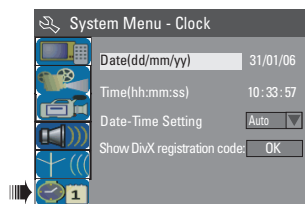

Se "Inställningar för KLOCKA" i det här kapitlet.

ALLMÄNNA inställningar (understrukna alternativ är standardinställningar)

Screen Saver (Skärmläckare)

Du kan använda skärmläckaren till att förhindra att bilden skadas genom att en statisk bild visas under en lång tid.

- 1) Välj ett alternativ med knapparna **▲▼**.
 - { **On** } (På) – Välj alternativet om du vill stänga av TV-skärmen när du stoppar uppspelningen i mer än eller gör en längre paus än 15 minuter.
 - { **Off** } (Av) – Avaktivera skärmläckaren.
- 2) Bekräfta ditt val genom att trycka på **OK**.

Country (Land)

Den här inställningen används för automatisk kanalinställning. (Se avsnittet "Steg 3: Installation och konfiguration – Välj land").

Video Output Format (Videoutdataformat)

Färgsystemen för DVD-systemet, DVD-skivan och TV:n bör vara detsamma. Om det inte är det går det inte att spela upp DVD-skivor i det här systemet. Innan du ändrar TV:n bör du kontrollera vilket färgsystem som används för TV:n.

- 1) Välj ett alternativ med knapparna **▲▼**.
 - { **NTSC** } – Välj det här alternativet om NTSC används för TV:n. Videosignalen för PAL-skivor kommer att ändras till NTSC-format.
 - { **PAL** } – Välj det här alternativet om PAL används för TV:n. Videosignalen för NTSC-skivor kommer att ändras till PAL-format.
- 2) Bekräfta ditt val genom att trycka på **OK**.

Praktiska tip:

– Om en tom eller förvrängd bild visas väntar du i 15 sekunder tills den automatiska återställningen sker.

Restore Factory Settings (Återställ fabriksinställningarna)

Med det här alternativet återställs alla inställningar för recordern, förutom PIN-koden.

Det går inte att återställa fabriksinställningarna när det sitter en skiva i skivfacket.

- 1) Välj { **Restore Factory Settings** } (Återst. fabriksinställningar) med knapparna **▲▼** och tryck på **OK**.
→ Ett varningsmeddelande visas.
- 2) Om du vill fortsätta väljer du **OK** på menyn, om du vill avbryta väljer du **CANCEL**. Därefter bekräftar du genom att trycka på **OK**.

Menyalternativ på DVD-systemmenyn (forts.)

Inställningar för UPPSPELNING (understrukna alternativ är standardinställningar)

TV Aspect Ratio (Höjd/bredd-förhållande för TV:n)

Ange höjd/bredd-förhållande för DVD-inspelaren i enlighet med den anslutna TV:n.

1) Välj ett alternativ med knapparna ▲▼.

{ **16:9** }

– Bredbilds-TV (höjd/
bredd-förhållandet 16:9).



{ **4:3 Panscan** }

– Välj det här
alternativet för en bild
med full höjd och
beskurna sidor.



{ **4:3 Letterbox** }

– Bredbildsvisning med
svarta fält i TV:ns övre
och nedre del.



2) Bekräfta ditt val genom att trycka på **OK**.

Parental Rating Level (Nivå för föräldråls)

Vissa DVD-skivor har en föräldrånivå tilldelad till hela skivan eller till vissa scener på skivan. Med den här funktionen kan du ange en nivå för uppspelningsbegränsning.

1) Tryck på **OK** så visas menyn och du uppmanas att ange den fyrsiffriga PIN-koden.

2) Ange den fyrsiffriga PIN-koden med den numeriska knappsatsen 0-9.

→ När du gör det för första gången anger du standardlösenordet 3308.

→ Menyn för att ange föräldrakontrollsnivå visas.

● Om du har glömt PIN-koden är standardlösenordet 3308.

3) Välj den föräldrakontrollsnivå du vill använda med knapparna ▲▼ välj på menyn och bekräfta sedan genom att trycka på **OK** på fjärrkontrollen.

→ Om du vill avaktivera föräldrakontrollen så att det går att spela upp alla skivor väljer du { **Off** } (Av).

● Tryck på ► så visas menyn. Välj sedan ett av alternativen med knapparna ▲▼.

Förklaring till klassningar

{ **Off** } (Av) – Föräldrakontroll är avaktiverad.

{ **1. Kid Safe** } (1. Barnsäker) ~ { **2. G** } (2. Allmän)

– "Barnsäker", för alla tittare oavsett ålder.

{ **3. PG** } (3. Från 7 år) – Förälders överinseende rekommenderas.

{ **4. PG 13** } (4. Från 11 år) – Olämpligt för barn under 11 år.

{ **5. PG R** } (5. Barnförbjuden) ~ { **6. R** } (6. Barnförbjuden)

– Begränsad, föräldrar bör hindra barn under 15 år från att titta eller visning bör endast ske under överinseende av förälder eller annan vuxen person.

Inställningar för UPPSPELNING (understrukna alternativ är standardinställningar)

Parental Rating Level (Nivå för föräldralås)

- { **7. NC 17** } (7. Barnförbjuden)
 - Inte för barn under 15 år, rekommenderas inte för barn under 15 år.
- { **8. Adult** } (8. Endast för vuxna)
 - Endast för vuxna, bör endast ses av vuxna p.g.a. sexuellt, våldsamt eller språkligt olämpligt innehåll.

DVD-skivor med högre klassning än den valda spelas inte upp om du inte anger den fyrsiffriga PIN-koden.

Praktiska tips:

- VCD-, SVCD- och CD-skivor saknar nivåklassning, vilket innebär att föräldrakontroll inte fungerar med den typen av skivor. Det gäller också för de flesta olagliga DVD-skivor.
- Vissa DVD-skivor är inte kodade med en klassning även om filmens klassning är angiven på omslaget. Funktionen för klassningsnivåer fungerar inte för sådana skivor.

Ändra lösenordet

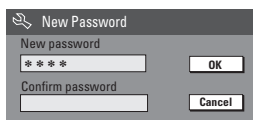
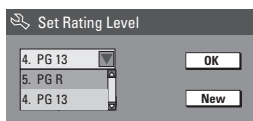
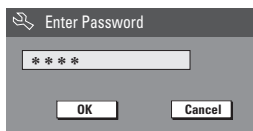

- 1) Välj { **Parental Rating Level** } (Nivå för föräldralås) och tryck på **OK**.
→ Du får en uppmaning om att ange den fyrsiffriga PIN-koden.
- 2) Ange PIN-koden med den **numeriska knappsatsen 0-9**, välj **OK** på menyn och bekräfta sedan genom att trycka på **OK** på fjärrkontrollen.
→ Menyn för att ange nivå för föräldralås visas.
- 3) Välj **New** på menyn och visa menyn för nytt lösenord genom att trycka på **OK**.
- 4) Ange den nya PIN-koden med den **numeriska knappsatsen 0-9**, gå till nästa fält genom att trycka på ▼ och ange sedan samma PIN-kod igen.
- 5) Välj **OK** på menyn och bekräfta genom att trycka på **OK**.
→ Om du vill ignorera ändringen väljer du **CANCEL** och trycker sedan på **OK**.

Digital Output Format (Digital ljudutdata)

Justera endast den digitala utgången om du har anslutit andra enheter till recorderns koaxialuttag.

- 1) Välj ett alternativ med knapparna ▲▼.
 - { **All** } (Alla) – Välj det här alternativet om du vill använda COAXIAL-uttaget till att ansluta DVD-inspelaren till en stereoreceiver med inbyggd flerkanaldekoder.
 - { **LPCM** } – Välj det här alternativet om det inte finns några funktioner för avkodning av flerkanaligt Dolby Digital- och MPEG-2-ljud – ljudkanalsignaler konverteras då till PCM (Pulse Code Modulation).
- 2) Bekräfta ditt val genom att trycka på **OK**.

Menyalternativ på DVD-systemmenyn (forts.)

Inställningar för INSPELNING

Auto Chapter Marker
(Automatisk
kapitelmarkering)

Infoga kapitelmarkeringar i titlar du spelar in.
Med det här alternativet kan du gå till olika punkter i inspelningen. Se kapitlet "Inspelning – Inställningar för INSPELNING".

Default Recording Source
(Standardkälla för insp.)

Ange standardinspelningskälla. Den här källan väljs när du slår på recordern.
Se kapitlet "Inspelning – Inställningar för INSPELNING".

Default Recording Mode
(Standardläge för
inspelning)

Ange standardinspelningsläge.
Se kapitlet "Inspelning – Inställningar för INSPELNING".

Inställningar för SPRÅK

On Screen Display Language
(Språk för visning på
skärmen)

Välj språk för recorderns skärmmenyer.

Default Disc Menu Language
(Standardspråk för
skivmeny)

Välj önskat skivmenyspråk för DVD-uppspelning.

Default Subtitle Language
(Standardspråk för
textremsa)

Välj textningspråk för DVD-uppspelning.

Default Audio Language
(Standardspråk för tal)

Välj önskat talspråk för DVD-uppspelning.

Praktiska tips:

- Om det valda ljud-/textningspråket inte är tillgängligt på skivan används skivans standardinställningar för språk i stället.
- På vissa DVD-skivor kan textnings-/ljudspråk endast ändras via DVD-skivmenyn.

Inställningar för KANALINSTÄLLNING

Channel Search (Kanalsökning)

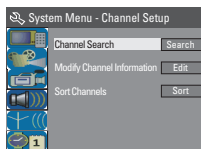

Sök automatiskt efter alla tillgängliga lokala, analoga TV-kanaler och lagra dem på recordern.

- Markera { **Channel Search** } (Kanalsökning) med knapparna ▲▼ och tryck på **OK**.
→ Den automatiska TV-kanalsökningen startas. Den här proceduren kan ta flera minuter. När sökningen är slutförd visas det totala antalet hittade och lagrade kanaler på TV:n.

Modify channel information (Ändra kanalinformation)

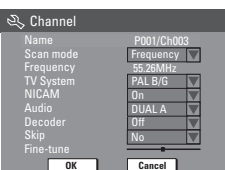

Justera en lagrad TV-kanal enligt dina önskemål och förbättra mottagningen och ljudkvaliteten för TV-kanalen.

- 1) Markera { **Modify Channel Information** } (Ändra kanalinformation) med knapparna ▲▼ och tryck på **OK**.
→ Kanalmenyn visas.

2) Välj ett alternativ med knapparna ▲▼.

- { **Name** } (Namn) – Du kan använda den **numeriska knappsatsen 0-9** till att välja det förinställda kanalnummer som du vill ändra.
– Ändra bokstav/siffra med knapparna ▲▼ och välj de olika fälten med knapparna ◀▶. Bekräfta sedan genom att trycka på **OK**.

{ **Scan Mode** } (Avsökningssläge)

- Välj TV-kanalsökläge baserat på kanaltilldelning eller frekvens.
- Använd knapparna ▲▼ till att markera { **Frequency** } (Frekvens), { **Channel** } (Kanal) eller { **S-Channel** } (S-kanal) (specialkanal) och bekräfta sedan genom att trycka på **OK**.

{ **Frequency** } (Frekvens)

- Visar frekvensen för den aktuella TV-kanalen.
- Vid behov använder du knapparna ◀▶ till att starta den automatiska frekvenssökningen och trycker på **OK** för att bekräfta.

{ **TV System** }

- Välj den TV-inställning som ger minst förvrängning av bild och ljud.
- Välj ett ljudläge med knapparna ▲▼ och bekräfta sedan genom att trycka på **OK**. (Mer information finns i kapitlet "TV-systemguide" i slutet av den här handboken.)

{ **NICAM** }

- Aktivera eller avaktivera det system för digital ljudöverföring som används till att förbättra ljudkvaliteten för TV-kanalen.
- Välj { **On** } (På) eller { **Off** } (Av) med knapparna ▲▼ och bekräfta sedan genom att trycka på **OK**.

Menyalternativ på DVD-systemmenyn (forts.)

Inställningar för KANALINSTÄLLNING (forts.)

Modify channel information (Ändra kanalinformation)

Name	P001/Ch003
Scan mode	Frequency
Frequency	53280kHz
TV System	PAL B/g
NICAM	On
Audio	DUAL A
Decoder	Off
Skip	No
Fine-tune	

OK Cancel

{ Audio } (Ljud)

- Om du tittar på ett tvåspråkigt TV-program kan du välja mellan stereo (original) och ytterligare ljudspråk.
- Välj { **DUAL A** } eller { **DUAL B** } med knapparna ▲▼ och bekräfta sedan genom att trycka på **OK**.

{ Decoder } (Avkodare)

- Om du har anslutit recordern med en extern avkodare ändrar du inställningen till { **On** } (På) och bekräftar genom att trycka på **OK**.

{ Skip } (Hoppa över)

- Välj det här alternativet om du vill hoppa över kanalen. Du kan endast få åtkomst till överhoppade kanaler genom att trycka på motsvarande numerisk knapp på fjärrkontrollen.
- Om du vill hoppa över den här kanalen väljer du { **Yes** } (Ja) med knapparna ▲▼ och bekräftar sedan genom att trycka på **OK**.

{ Fine-Tune } (Finjustera)

- Välj det här alternativet om du vill finjustera TV-kanalen manuellt vid dålig mottagning.
- Justera frekvensen med knapparna ◀▶.

- 3) Bekräfta alla inställningar genom att välja och trycka på **OK**.

Ändra ordning på alla lagrade TV-kanaler.

Sort Channels (Sortera kanaler)

P001 B0020	Skip	▲
P002 SW006	Unskip	
P003 CH006	Unskip	
P004 CH004	Unskip	
P005 G6006	Skip	▲
P006 CH010	Unskip	
P007 CH012	Unskip	
P008 CH005	Unskip	

◀ P003 CH008 Unskip

OK Cancel

- 1) Välj { **Sort Channels** } (Sortera kanaler) med knapparna ▲▼ och tryck sedan på **OK**.
→ Listan med TV-kanaler visas.
- 2) Välj den kanal du vill ändra med knapparna ▲▼ och tryck sedan på **OK**.
→ Den valda kanalen flyttas till den högra sidan av skärmen.
- 3) Flytta TV-kanalen till den plats du vill använda med knapparna ▲▼ till att och tryck sedan på **OK**.
→ Den valda kanalen infogas före den aktuella platsen.
- 4) Upprepa steg ② och ③ tills du har sorterat önskade TV-kanaler.
- 5) Tryck på **RETURN** på fjärrkontrollen om du vill gå tillbaka till föregående meny.

Inställningar för KLOCKA (understrukna alternativ är standardinställningar)

Date (dd/mm/yy) (Datum (dd/mm/åå))

Ändra siffra med knapparna ▲▼ och välj de olika fälten med knapparna ◀▶. Bekräfta sedan genom att trycka på **OK**.

Time (hh:mm:ss) (Tid (hh:mm:ss))

Ändra siffra med knapparna ▲▼ och välj de olika fälten med knapparna ◀▶. Bekräfta sedan genom att trycka på **OK**.

Date-Time Setting (Inställning av datum/tid)

Du kan aktivera eller avaktivera den automatiska inställningen av datum och tid. Den här funktionen är beroende av ditt lokala TV-bolag.

1) Välj ett alternativ med knapparna ▲▼.

{ **Auto** } – Välj det här alternativet om du vill aktivera automatisk inställning av datum och tid.

{ **M**anual } (Manuellt) – Välj det här alternativet om du vill ställa in datum och tid manuellt.

2) Bekräfta ditt val genom att trycka på **OK**.

Show DivX® Registration code (Visa DivX®-reg.kod)

Välj det här alternativet om du vill visa DivX® VOD-registreringskoden (Video On Demand) som gör det möjligt att hyra och köpa videofilmer med hjälp av DivX® VOD-tjänsten. Mer information finns på www.divx.com/vod.

1) Tryck på ▶ om du vill visa registreringskoden.

2) Använd registreringskoden om du vill köpa eller hyra videofilmer från DivX®-VOD-tjänsten på www.divx.com/vod. Kopiera videofilmen till en CD-R/RW-skiva eller inspelningsbar DVD-skiva i datorn för uppspelning med den här recordern genom att följa de anvisningar som visas.

Installera den senaste programvaran

Den fasta programvaran i recordern förfinas fortlöpande för bättre stabilitet och kompatibilitet. Med jämna mellanrum tillhandahåller Philips uppgraderingar av den fasta programvaran som du kopierar till en CD-skiva och installerar i recordern.

Varning! Strömmen får inte brytas under uppgraderingen!

- Besök Philips webbplats på www.philips.com/support och kontrollera om det finns någon ny uppgradering tillgänglig.

Obs! När du kontrollerar om det finns någon ny uppgradering bör du också se efter om det finns några instruktioner för hur du ska installera den fasta programvaran.

Bild/visning

- Höjd/bredd-förhållande: 4:3, 16:9
- Digital-till-analog-omvandlare: 10 bitar, 54 MHz
- Analog-till-digital-omvandlare: 10 bitar, 27 MHz

Ljud

- Digital-till-analog-omvandlare: 24 bitar, 192 MHz
- Analog-till-digital-omvandlare: 24 bitar, 96 MHz
- Signal/brus-förhållande: 106 dB
- Överhörning (1 kHz): 105 dB
- Dynamikomfång (1 kHz): 90 dB

Videoinspelning

- Inspelningssystem: PAL
- Komprimeringsformat: MPEG2
 - High Quality : HQ
 - Standard Play : SP
 - Extended Play : EP
 - Super Long Play : SLP
- Ljudkomprimering: Dolby Digital, PCM

Videouppspelning

- Skivtyper: CD-, CD-R-/RW-, DVD-Video-, DVD+R/+RW-, DVD-R-/RW-, SVCD- (Super Video CD), VCD-skivor (Video CD)
- Komprimeringsformat: MPEG2, MPEG1, DivX
- Videouppspelningssystem: NTSC, PAL

Ljuduppspelning

- Skivtyper: CD-, CD-R-/RW-, MP3-CD-, MP3-DVD-skivor
- Komprimeringsformat: Dolby Digital, MP3, MPEG2 Multichannel, PCM
- MP3-bithastigheter: 32-256 kbit/s och VBR

Stillbildsuppspelning

- Skivtyper: DVD+R/+RW-skivor, DVD-R-/RW-skivor, Bild-CD-skivor
- Bildkomprimeringsformat: JPEG
- Bildfunktioner: Roterar

Lagring

- Skivtyper: DVD+R-, DVD+RW-skivor, DVD-R-, DVD-R-skivor

Mottagare/mottagning/överföring

- TV-system: PAL
- Antenningång: 75 ohm, koaxial (IEC75)

Anslutningar

- Uttag på baksidan:
 - SCART (2 stycken)
 - S-Video, ut
 - Video (CVBS), ut
 - Ljud vänster/höger, ut
 - Digitalt ljud, ut (koaxial)
 - RF-antenn, in
 - RF-TV, ut
 - Uttag

Uttag på framsidan:

- i.LINK/DV in (IEEE 1394, 4 stift)
- Video In (CAM1)
- Ljud vänster/höger, in

Funktioner

- Programmering/timer:
 - Varje dag/varje vecka, upprepa program, manuell timer, enknappsinspelning, SHOWVIEW®
- Antal programmerbara händelser: 8

Ström

- Strömförsörjning: 220-230 V; 50 Hz
- Strömförbrukning: 25 W (normalt)
- Strömförbrukning i viloläge: mindre än 3 W

Hölje

- Storlek (b x h x d): 360 x 43 x 322 mm
- Nettovikt: 3 kg

VARNING

Du bör under inga som helst omständigheter försöka reparera systemet själv, om du gör det gäller inte garantin. Öppna inte systemet eftersom risk för elektrisk stöt är föreligger.

Om ett fel inträffar bör du först kontrollera de punkter som räknas upp nedan innan du lämnar in systemet för reparation. Om du inte kan avhjälpa problemet med hjälp av följande anvisningar för du kontakta återförsäljaren eller Philips som kan hjälpa dig.

PROBLEM (Allmänt)	LÖSNING
Ingen ström.	<ul style="list-style-type: none">Tryck på STANDBY-ON på framsidan av DVD-inspelaren så att den stängs av.Kontrollera att det finns ström i eluttaget.
Fjärrkontrollen fungerar inte.	<ul style="list-style-type: none">Rikta fjärrkontrollen mot sensorn på framsidan av DVD-inspelaren (inte mot TV:n).Avlägsna eventuella föremål mellan DVD-inspelaren och fjärrkontrollen. Rikta fjärrkontrollen mot enheten från olika vinklar och/eller avstånd.Batterierna kan vara dåliga, byt ut dem.Välj en indatakälla genom att trycka på REC SOURCE på fjärrkontrollen.
Ingen bild.	<ul style="list-style-type: none">Sätt på TV:n och ställ in rätt videokanal. Byt TV-kanal tills DVD-recorderns skärmbild visas. Mer information finns i "Steg 3: Installation och konfiguration – Söka efter rätt visningskanal".Kontrollera videoanslutningen mellan recordern och TV:n.
Inget ljud.	<ul style="list-style-type: none">Kontrollera ljudanslutningarna, de röda och vita uttagen. Mer information finns i "Steg 1: Grundläggande recorderanslutningar – Ansluta ljudkablarna".Ställ in den digitala utgången på rätt sätt, enligt den utrustning du har anslutit till recordern. Mer information finns i "Menyalternativ på DVD-systemmenyn – Inställningar för UPPSPELNING – Digital ljudutgång".
Ingen TV-signal tas emot från recordern.	<ul style="list-style-type: none">Kontrollera antennen eller kabel-TV-signalen.Programmera TV-kanalen. Mer information finns i "Steg 3: Installation och konfiguration – Ställa in TV-kanaler".
En TV-kanal som ställdes in med DVD-recorderns automatiska kanalsökning har grynig och dålig bild.	<ul style="list-style-type: none">Kontrollera videoanslutningen mellan DVD-recordern och TV:n.Du kan finjustera TV-kanalens signalinställning. Mer information finns i "Menyalternativ på DVD-systemmenyn – Inställningar för KANALINSTÄLLNING".Sök efter samma TV-kanal med CH +/- och se om den ger bättre bild.
Det går inte att mata ut skivfacket.	<ul style="list-style-type: none">Avsluta alla skärmmenyer tills du ser Philips-bakgrundsbilden.Tryck på STOP så att eventuella uppspelningar eller inspelningar avbryts och tryck sedan på EJECT på enheten.

PROBLEM (Uppspelning)	LÖSNING
<p>Skivan spelas inte upp.</p>	<ul style="list-style-type: none"> – Sätt in skivan med etiketten vänd uppåt. – Fel regionkod. DVD-skivan måste vara kodad för alla regioner (ALL) eller för region 2 om den ska kunna spelas upp i DVD-inspelaren. – Det finns ingen inspelning på skivan eller så är det en skiva av fel typ. Mer information finns i kapitlet Uppspelning - uppspelningsbara skivor. – Kontrollera att skivan inte är repad eller skev. Rengör skivan eller byt ut den. – Kontrollera om skivan är orsaken genom att försöka med en annan skiva.
<p>Orsaken till förvrängt ljud kan finnas i den anslutna förstärkaren.</p>	<ul style="list-style-type: none"> – Anslut inte några kablar från recordern till Phono-ingången på förstärkaren.
<p>Det går inte att spela upp DivX-filmer.</p>	<ul style="list-style-type: none"> – Kontrollera att DivX-filen är kodad i läget Home Theatre Profile med en DivX-kodare. – Kontrollera att den hämtade DivX-filmen är en fullständig fil.
<p>Bilden är förvrängd eller svartvit vid uppspelning.</p>	<ul style="list-style-type: none"> – Skivan har inte samma färgsystemsstandard som TV:n (PAL/NTSC). – Skivan är smutsig, rengör den. – Ibland kan bilden förvrängas något. Det är inte ett fel.
<p>Det går inte att spela upp en DVD±R/±RW-skiva som har spelats in med den här DVD-inspelaren på en DVD-spelare.</p>	<ul style="list-style-type: none"> – Om en inspelning är för kort är det möjligt att den inte kan läsas i DVD-spelaren. Lägg märke till följande kortaste inspelningstider. Inspekningsläge: {HQ} – 5 min, {SP} – 10 min, {EP} – 20 min, {SLP} – 30 min. – Du måste färdigställa DVD±R-skivan. Mer information finns i kapitlet "Spela upp inspelade DVD±R-skivor på andra DVD-spelare".
<p>Det förekommer bild- och ljudstörningar i TV-mottagningen.</p>	<ul style="list-style-type: none"> – Kontrollera antennen eller kabel-TV-signalen. – Finjustera TV-kanalen. Mer information finns i "Steg 3: Installation och konfiguration – Ställa in TV-kanaler".
<p>Meddelandet UNKNOWN DISC visas.</p>	<ul style="list-style-type: none"> – Det här meddelandet kan visas om du har satt i en skiva där något av följande har inträffat: <ul style="list-style-type: none"> – Fel vid inspelning: titeln kan saknas. – Fel vid ändring av titel/indexbild: den ursprungliga titeln/indexbilden kan visas. – Fel vid färdigställande eller så har skivan inte färdigställts.

PROBLEM (Spela in)

Fel TV-kanal har avkodats (spelats in) efter att du programmerade en inspelning med SHOWVIEW®-systemet.

Bilder är suddiga och ljusstyrkan varierar vid kopiering av DVD-videoskivor eller förinspelade videokassetter.

Inspelningar sker inte när de är schemalagda. Nya inspelningar kan inte göras.

Bilden på min dekoder ser förvrängd ut vid inspelning.

LÖSNING

- 1) Ange SHOWVIEW®-programmeringsnumret för den önskade TV-kanalen.
 - 2) Bekräfta genom att trycka på OK.
 - 3) Kontrollera kanalnumret i fältet {Program #} (Programnummer). Om det inte motsvarar den önskade TV-kanalen markerar du fältet och ändrar kanalnumret.
 - 4) Bekräfta genom att trycka på OK.
- Det inträffar om du försöker kopiera DVD-skivor eller videokassetter som är kopieringsskyddade. Bilden på TV:n är ok men inspelningen på en inspelningsbar DVD-skiva blir felaktig.
De här störningarna går inte att undvika för kopieringsskyddade DVD-skivor och videokassetter.
 - Inspelningstiden för den inspelningsbara DVD-skivan har uppnåtts. Om du vill spela in måste du byta till en annan skiva.
 - Den TV-kanal du vill spela in är inte lagrad eller så har du valt fel programnummer. Kontrollera de lagrade TV-kanalerna.
 - Du måste återställa timerinspelningen när du har justerat klockinställningen.
 - Du kan inte använda recordern till att duplicera kopieringsskyddat material (DVD-skivor eller videoband) till inspelningsbara DVD-skivor.
 - Om du spelar in ett program från dekodern kan du visa samma program genom att växla till AV-kanalen på TV:n och trycka på TV/DVD på recorderns fjärrkontroll.

Varken typ av skivor går det att spela in på?

Du kan spela in på både DVD±R- och DVD±RW-skivor. De kan användas med DVD-spelare och DVD-ROM-enheter i datorer.

Hur mycket går det att spela in på en DVD±R/±RW-skiva?

4,7 GB, eller motsvarande sex CD-skivor. Du kan lagra ca en timme på en skiva med den högsta kvaliteten (DVD-standard) och ca sex timmar med den lägsta kvaliteten (VHS-standard).

Varken är skillnaden mellan DVD±R- och DVD±RW-skivor?

DVD±R-skivor är "inspelningsbara" och DVD±RW-skivor är "raderbara" och "omskrivbara". Med DVD±R-skivor går det att spela in flera sessioner på samma skiva, men när skivan är full går det inte att spela in mer. Du kan använda DVD±RW-skivor till att spela in på samma skiva flera gånger.

Vad är DV?

Om du använder DV (kallas också för i.LINK) kan du ansluta en videokamera med DV-funktioner till den här DVD-inspelaren och använda en enda DV-kabel för både in- och utdata för ljud-, video-, data- och kontrollsignaler.

- Den här DVD-inspelaren är fullständigt kompatibel med videokameras med DV-funktioner (DVC-SD). Digitalmottagare och digitala VHS-bandspelare är inte kompatibla.
- Det går inte att ansluta flera DV-kameras samtidigt till den här DVD-inspelaren.
- Det går inte att använda DV IN-kontakten till att kontrollera den här DVD-inspelaren från externa enheter.

Går det att kopiera ett VHS-band eller en DVD-skiva från en extern videoband-respektive DVD-spelare?

Ja, men bara om VHS-bandet inte är kopieringsskyddat eller om DVD-skivan inte är kopieringsskyddad.

Vad är titlar och kapitel?

DVD-skivor består av titlar och kapitel, som motsvarar de titlar och kapitel som finns i böcker. En titel är vanligtvis en hel film och delas in i kapitel, vilket motsvarar scenerna i filmen.

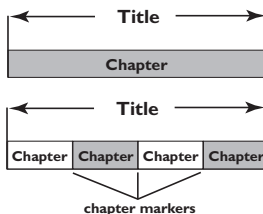

Program spelas in som en enda titel och kan bestå av ett eller ett litet antal kapitel, beroende på inspelningsinställningarna.

Hur konfigurerar jag titlar och kapitel?

Varje gång du startar en ny inspelning skapas automatiskt en ny titel. Du kan lägga till kapitel i de här inspelningarna manuellt eller ange att det ska läggas till automatiskt var femte minut.

Vad innebär det att "färdigställa" skivor?

När du färdigställer en skivas läses den så att det inte går att spela in på den längre. Detta krävs bara med DVD±R-skivor. När du har gjort det går den att spela upp på i princip alla DVD-spelare. Om du vill ta ur en skiva utan att färdigställa den avbryter du inspelningen och matar ut skivan. Om det finns plats kvar på skivan går det fortfarande att spela in.

Hur bra är kvaliteten på inspelningarna?

Det finns ett antal olika kvalitetsinställningar, från HQ – High Quality (1-timmarsläge) till SLP – Super Long Play (6-timmarsläge).

Du kan använda knappen **REC MODE** på fjärrkontrollen till att välja den kvalitetsnivå som bäst passar för det du vill spela in och för längden på det du vill spela in.

Inspelningsläge	Bildkvalitet	Maximal inspelningstid per skiva
HQ	Hög kvalitet	1 timme
SP	DVD-kvalitet - Standard Play	2 timmar
EP	VHS-kvalitet - Extended Play	4 timmar
SLP	VHS-kvalitet - Super Long Play	6 timmar

Analog: Ljud som inte har omvandlats till siffror. Analogt ljud varierar medan digitalt ljud har specifika numeriska värden. I de här uttagen skickas ljud genom två kanaler, vänster och höger.

Bildförhållande: Förhållandet mellan vertikal och horisontell storlek på den bild som visas. Det horisontella/ vertikala förhållandet för en konventionell TV är 4:3 och för en bredbildsskärm 16:9.

Ljuduttag (AUDIO OUT): Röda och vita uttag på baksidan av enheten från vilka ljud skickas till en annan enhet (TV, Stereo osv.).

Kapitel: Avsnitt i en film eller ett musikstycke på en DVD som är mindre än titlar. En titel består av flera kapitel. Varje kapitel tilldelas ett kapitelnummer med vars hjälp du kan hitta önskat kapitel.

Digital: Ljud som har omvandlats till numeriska värden. Digitalt ljud är tillgängligt när du använder uttagen DIGITAL AUDIO OUT COAXIAL eller OPTICAL. Från de här uttagen skickas ljud genom flera kanaler i stället för endast två kanaler som för de analoga uttagen.

Skivmeny: En skärmbild där du bland annat kan välja bilder, ljud, textning och olika vinklar som är inspelade på en DVD.

DivX 3.1/4x/5x/6: DivX-kodningen är en patentsökt MPEG-4-baserad teknik för videokomprimering, utvecklad av DivX Networks Inc som används för att krympa digital video till storlekar som kan transporteras över Internet med bibehållen hög kvalitet.

Dolby Digital: Ett surroundljudsystem som har utvecklats av Dolby Laboratories som kan innehålla upp till sex kanaler digitalt ljud (främre vänster och höger, surround vänster och höger, mitre och subwoofer).

Indexskärmbild: En skärmbild som innehåller en översikt av en DVD±RW eller DVD±R. Varje inspelning betecknas med en indexbild.

JPEG: Ett mycket vanligt digitalt stillbildsformat. Ett komprimeringssystem för stillbilder föreslaget av Joint Photographic Expert Group med liten kvalitetsförsämring av bilden trots högt komprimeringsförhållande.

MP3: Ett filformat för komprimering av ljuddata. MP3 är en förkortning för Motion Picture Experts Group 1 (eller MPEG-1) Audio Layer 3. Vid användning av MP3-format. En CD-R eller CD-RW kan innehålla cirka 10 gånger så mycket data jämfört med en vanlig CD.

MPEG: Förkortning av Motion Picture Experts Group. Ett antal komprimeringssystem för digitalt ljud och digital video.

Flerkanaligt: DVD-skivor är formaterade så att varje ljudspår utgörs av ett ljudfält. Flerkanaligt avser en struktur med ljudspår för tre eller fler kanaler.

PBC: Förkortning av Playback Control, dvs. uppspelningskontroll. Avser den signal som är inspelad på video CD- eller SVCD-skivor för kontroll av uppspelningen. Genom att använda menyer som har spelats in på en Video CD eller SVCD med funktioner för PBC kan du visa och söka på skivan interaktivt.

PCM: Förkortning av Pulse Code Modulation, dvs. pulskodmodulering. Ett kodningssystem för digitalt ljud.

Föräldrakontroll: En funktion i DVD-konceptet för att förhindra uppspelning av skivor vid för låg ålder på den som tittar, enligt begränsningsnivåer för varje land. Begränsningen varierar från skiva till skiva. När den är aktiverad förhindras uppspelningen om skivans nivå är högre än den nivå som användaren har ställt in.

Regionkod: Ett system för begränsning av uppspelning av en skiva till endast den angivna regionen. Skivor spelas endast upp om de har en kompatibel regionkod. Regionkoden återfinns på produktens etikett. Vissa skivor är kompatibla med flera regioner eller alla regioner (ALL).

S-Video: Ger tydlig bild tack vare att bilden skickas med separata signaler för luminans och färg. Du kan endast använda S-Video om TV:n är försedd med ett S-Video-uttag.

Surround: Ett system för att skapa ett realistiskt tredimensionellt ljudfält med hjälp av flera utplacerade högtalare runt lyssnaren.

Titel: Det längsta avsnittet i en film eller musikstycke på en DVD. Varje titel tilldelas ett titelnummer med vars hjälp du kan hitta önskad titel.

Videouttag (VIDEO OUT): Gult uttag på baksidan av DVD-systemet från vilket DVD-bilden skickas till en TV.

Teckenfönstrets symboler/meddelanden

Följande symboler/meddelanden kan visas i recorderns teckenfönster:

- 00:00:00
Flerfunktionsvisning/textrad
 - Titel-/spårnummer
 - Total/förfluten/återstående titel-/spårtid
 - Ytterligare information om skivan
 - TV-kanalsnummer eller videokälla
 - Klocka (visas i viloläge).
 - Titeln på TV-programmet
- BLANK
Det finns inga inspelningar på skivan i skivfacket.
- FULL
Skivan är full. Det finns inget mer lagringsutrymme för nya inspelningar.
- LOADING
Skivan identifieras i recordern.
- MENU
Systeminställningsmenyn, skivmenyn, titelmenyn eller timermenyn visas.
- NO DISC
Ingen skiva har satts in. Om en skiva har satts in är det möjligt att den inte går att läsa.
- OPEN
Skivfacket öppnas eller är öppet.
- PHOTO
En bildskiva har satts in.
- STARTUP
Recordern har slagits på.
- REGION
När DVD-skivan som satts in inte har samma regionkod som recordern.
- STOP
När uppspelningen/inspelningen har avbrutits.
- TOPMENU
Recordern är i läget TOP MENU.
- ⊖ TIMER
En timerinspelning har programmerats eller är aktiverad.
- UPDATE
Recordern skriver till skivan.
- UNKNOWN
Ett problem uppstod när den isatta skivan skulle bearbetas.