

# SONY®

4-131-633-11 (1)

# Micro HI-FI Component System

Brugsanvisning \_\_\_\_\_ DK

Käyttöohjeet \_\_\_\_\_ FI

CMT-LX30iR



## ADVARSEL

For at reducere risikoen for brand må du ikke dække apparatets ventilationsåbning med aviser, duge, gardiner osv. Du må ikke placere kilder med åben ild, f.eks. tændte stearinlys, på apparatet.

For at reducere risikoen for brand eller elektrisk stød må du ikke udsætte apparatet for dryp eller tilstækning, og du må ikke placere væskefyldte genstande som f.eks. vaser, oven på apparatet.

Enheden må ikke installeres på et indelukket sted, f.eks. i en bogreol eller i et indbygget skab.

Eftersom stikket bruges til at afbryde strømmen til apparatet, skal du slutte apparatet til en lettilgængelig stikkontakt. Hvis du bemærker noget unormalt ved apparatet, skal du med det samme tage stikket ud af stikkontakten.

Undlad at udsætte batterier eller apparater med batterier isat for kraftig varme som f.eks. direkte sollys, ild eller lignende.

Kraftigt lydtryk fra høretelefoner og hovedtelefoner kan medføre tab af hørselen.

### FORSIGTIG

Brugen af optiske instrumenter sammen med dette produkt medfører risiko for øjenskader.

### Undtagen for kunder i USA og Canada

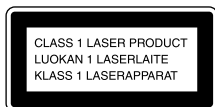

Dette apparat er et CLASS 1 LASER produkt. Denne etikette er anbragt udvendigt på bagsiden af apparatet.

### Bemærkning til kunder: Følgende oplysninger gælder kun for udstyr, der sælges i lande, hvor EU's direktiver er gældende.

Producenten af dette produkt er Sony Corporation, 1-7-1 Konan Minato-ku, Tokyo, 108-0075 Japan. Den autoriserede repræsentant for EMC og produktsikkerhed er Sony Deutschland GmbH, Hedelfinger Strasse 61, 70327 Stuttgart, Tyskland. For service eller garanti henvises til de adresser, der er angivet i separate dokumenter vedrørende service og garanti.



**Håndtering af udtjente elektriske og elektroniske produkter (Gælder for den Europæiske Union og andre europæiske lande med separate indsamlingssystemer)**

Dette symbol på produktet eller emballagen angiver, at produktet ikke må behandles som husholdningsaffald. Det skal i stedet indleveres på en deponeringsplads specielt indrettet til modtagelse og oparbejdning af elektriske og elektroniske produkter. Ved at sikre at produktet bortskaffes korrekt, forebygges de eventuelle negative miljø- og sundhedsskadelige påvirkninger, som en ukorrekt affaldshåndtering af produktet kan forårsage. Genindvinding af materialer vil medvirke til at bevare naturens ressourcer. Yderligere information om genindvindingen af dette produkt kan fås hos myndighederne, det lokale renovationselskab eller butikken, hvor produktet blev købt. Medfølgende ekstraudstyr: Fjernbetjening



### **Fjernelse af udtjente batterier (gælder i den Europæiske Union samt europæiske lande med særskilte indsamlingsystemer)**

Dette symbol på batteriet eller emballagen betyder, at batteriet leveret med dette produkt ikke må bortskaffes som husholdningsaffald. På visse batterier kan dette symbol anvendes i kombination med et kemisk symbol. Det kemiske symbol for kviksølv (Hg) eller bly (Pb) er anført hvis batteriet indeholder mere end 0,0005% kviksølv eller 0,004% bly. Ved at sikre at sådanne batterier bortskaffes korrekt, tilsikres det, at de mulige negative konsekvenser for sundhed og miljø, som kunne opstå ved en forkert affaldshåndtering af batteriet, forebygges. Materialegenindvindingen bidrager ligeledes til at beskytte naturens ressourcer. Hvis et produkt kræver vedvarende elektricitetsforsyning af hensyn til sikkerheden samt ydeevnen eller data integritet, må batteriet kun fjernes af dertil uddannet personale. For at sikre en korrekt håndtering af batteriet bør det udtjente produkt kun afleveres på dertil indrettede indsamlingspladse beregnet til affaldshåndtering af elektriske og elektroniske produkter. Med hensyn til øvrige batterier, se venligst afsnittet der omhandler sikker fjernelse af batterier. Batteriet skal derefter afleveres på et indsamlingsted beregnet til affaldshåndtering og genindvinding af batterier. Yderlige information om genindvinding af dette produkt eller batteri kan fås ved at kontakte den kommunale genbrugsstation eller den butik, hvor produktet blev købt.

### **Bemærkninger om DualDiscs**

En DualDisc er en tosidet disk, der kombinerer dvd-indhold på den ene side med digitalt lydindhold på den anden. Da materialet på lydsiden imidlertid ikke stemmer overens med cd-standarden (Compact Disc), kan afspilning på dette produkt ikke garanteres.

### **Musikdisc'e kodet med teknologi til beskyttelse af ophavsret**

Dette produkt er beregnet til at afspille disc'e, der følger cd-standarden (Compact Disc). Nogle pladeselskaber har her på det seneste lanceret forskellige musikdisc'e kodet med teknologi til beskyttelse af ophavsret. Vær opmærksom på, at der blandt disse disc'e er nogle, der ikke følger cd-standarden, og de kan muligvis ikke afspilles på dette produkt.

### **Bemærkning om indhold, der er ophavsretligt beskyttet**

Den overførte musik må kun benyttes privat. Brug af musikken ud over dette kræver tilladelse fra ejerne af ophavsretten.

### **Bemærkning vedrørende licens og varemærker**

- iPod er et varemærke tilhørende Apple Inc. registreret i USA og andre lande.
- MPEG Layer-3-audiokodningsteknologi og patenter givet i licens af Fraunhofer IIS og Thomson.
- Windows Media er et registreret varemærke tilhørende Microsoft Corporation i USA og/eller andre lande.

# Indholdsfortegnelse

Guide til dele og kontroller ..... 5

## Kom i gang

Sikker tilslutning af anlægget..... 10

Indstilling af uret ..... 12

## Betjening

Afspilning af en CD/MP3-disk..... 13

Lytning til radioen..... 15

Afspilning fra iPod ..... 16

Før du bruger USB-enheden  
sammen med systemet ..... 17

Overførsel af musik fra en disk til en  
USB-enhed ..... 18

Afspilning af en fil fra  
USB-enheden ..... 22

Fremstilling af dit eget program  
(Programafspilning) ..... 23

Brug af ekstra lydkomponenter .... 25

Justering af lyden..... 25

Ændring af displayet..... 26

Brug af timerne ..... 27

## Yderligere oplysninger

Fejlfinding..... 29

Meddelelser ..... 35

Forholdsregler..... 37

Specifikationer ..... 39

iPod-modeller, der er kompatible  
med dette anlæg..... 41

## Guide til dele og kontroller

Denne vejledning beskriver især betjening vha. fjernbetjeningen, men de samme betjeninger kan også udføres med knapperne på apparatet, som har de samme eller tilsvarende navne.

### Hovedenhed

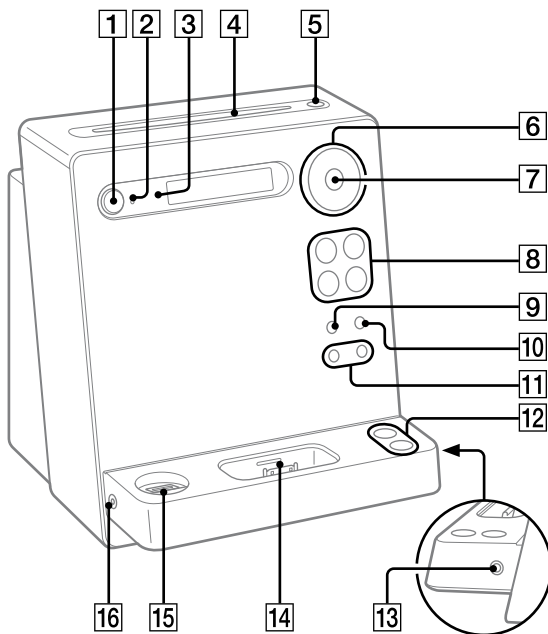

Fortsættes 

**1**

**I/⏻ (afbryder)-knap (side 12, 27)**  
Tryk for at tænde eller slukke for anlægget.

**2**

**STANDBY-indikator (side 26, 29)**  
Lyser, når der slukkes for anlægget.

**3**

**Fjernbetjeningssensor (side 30)**

**4**

**Diskåbning**

**5**

**▲ (skub ud)-knap**  
Tryk for at skubbe en disk ud.

**6**

**📁 +/- (vælg mappe)-knap (side 13, 19, 20, 22, 23)**  
Tryk for at vælge en mappe.

**TUNE +/- (indstilling)-knap (side 15)**

Tryk for at stille ind på den ønskede station.

**⏮/⏭ (gå tilbage/gå fremad)-knap (side 13, 16, 20, 22, 23)**

Tryk for at vælge et musiknummer eller en fil.

**⏮/⏭ (tilbagespoling/hurtigt frem)-knap (side 13, 16, 22)**

Tryk for finde et punkt i et musiknummer eller en fil.

**7**

**ENTER-knap (side 12, 15, 16, 19, 20, 27, 28)**  
Tryk for at angive indstillingerne.

**8**

**Afspilningsknapper og funktionsknapper**  
**▶|| (afspil/pause)-knap (side 13, 16, 22)**  
Tryk for at starte eller midlertidigt afbryde afspilningen af en disk, valgfri USB-enhed eller iPod.

**■ (stop)-knap (side 13, 15, 16, 20, 22)**

Tryk for at stoppe afspilningen af en disk eller valgfri USB-enhed.  
Tryk for midlertidigt at afbryde afspilningen af en iPod.

**FUNCTION +/--knap (side 13, 15, 16, 19, 20, 22, 23, 25)**  
Tryk for at vælge funktionen.

**9**

**USB MENU-knap (side 20)**  
Tryk for at slette lydfiler og -mapper fra den tilsluttede valgfri USB-enhed.  
Tryk for at vælge, hvilken hukommelse der skal læses til, hvis USB-enheden har mere end én hukommelse.

**10****REC TO USB-knap (side 19)**

Tryk for at overføre musik fra en disk til den tilsluttede valgfri USB-enhed.

**11****Lydknapper****EQ-knap (side 25)****DSGX-knap (side 25)**

Tryk for at vælge lydeffekten.

**12****VOLUME +/--knap**

Tryk for at justere lydstyrken.

**13****AUDIO IN-jackstik**

Tilslut en valgfri lydkomponent.

**14****iPod dock (side 11)**

Sæt en iPod i iPod dock'en for at lytte til lyd, der er gemt på iPod.

**15****⌂ (USB)-port (side 18, 19, 20, 22)**

Tilslut til en valgfri USB-enhed.

**16****PHONES-jackstik**

Tilslut hovedtelefonerne.

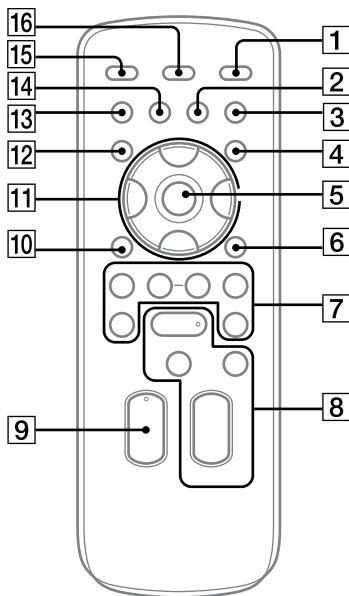
**Fjernbetjening****1****I/O (afbryder)-knap (side 12, 27)**

Tryk for at tænde eller slukke for anlægget.

**2****CLEAR-knap (side 24)**

Tryk for at slette et forprogrammeret musiknummer eller en fil.

Fortsættes

**3**

**EQ-knap (side 25)**  
Tryk for at vælge lydeffekten.

**4**

**TIMER MENU-knap (side 12, 27, 28)**  
Tryk for at indstille uret og afspilningstimeren.

**5**

**⊕ (udfør)-knap (side 12, 15, 16, 19, 20, 27, 28)**  
Tryk for at angive indstillingerne.

**6**

**TOOL MENU-knap (side 16)**  
Tryk for at vælge en menu ved brug af iPod.

**7**

**📁 +/- (vælg mappe)-knap (side 13, 19, 20, 22, 23)**  
Tryk for at vælge en mappe.

**+/- (indstilling)-knap (side 15)**  
Tryk for at stille ind på den ønskede station.

**⏮/⏭ (gå tilbage/gå fremad)-knap (side 13, 16, 20, 22, 23)**  
Tryk for at vælge et musiknummer eller en fil.

**⏮/⏭ (tilbagespuling/hurtigt frem)-knap (side 13, 16, 22)**  
Tryk for finde et punkt i et musiknummer eller en fil.

**8**

**Afspilningsknapper og funktionsknapper**  
▶ (afspil)-knap (side 13, 16, 22)  
Tryk for at begynde afspilningen.

⏸ (pause)-knap (side 13, 16, 22)  
Tryk for midlertidigt at afbryde afspilningen.

■ (stop)-knap (side 13, 15, 16, 20, 22)  
Tryk for at stoppe afspilningen af en disk eller valgfri USB-enhed.  
Tryk for midlertidigt at afbryde afspilningen af en iPod.

**FUNCTION +/--knap (side 13, 15, 16, 19, 20, 22, 23, 25)**  
Tryk for at vælge funktionen.

**9**

**VOLUME +/--knap**  
Tryk for at justere lydstyrken.

**10**

**↶ RETURN-knap (side 16)**  
Tryk for at gå tilbage til den forrige menu ved brug af iPod.

**11**

**⬆/⬇/⬅/➡-knap (side 12, 16, 27, 28)**  
Tryk for at vælge menupunkterne.



**12****TUNER MEMORY-knap (side 15)**

Tryk for at forindstille radiostationen.

**13****PLAY MODE/TUNING MODE-knap  
(side 14, 15, 22, 23, 24)**

Tryk for at vælge afspilningstilstand for en disk eller en valgfri USB-enhed.

Tryk for at vælge indstilling af stationer.

**14****REPEAT/FM MODE-knap (side 13,  
15, 22)**

Tryk for at lytte flere gange til en disk, et enkelt musiknummer eller en fil.

Tryk for at vælge FM-modtagelse (mono eller stereo).

**15****SLEEP-knap (side 27)**

Tryk for at indstille sleeptimeren.

**16****DISPLAY-knap (side 24, 26)**

Tryk for at ændre oplysningerne på displayet.

## Kom i gang

### Sikker tilslutning af anlægget

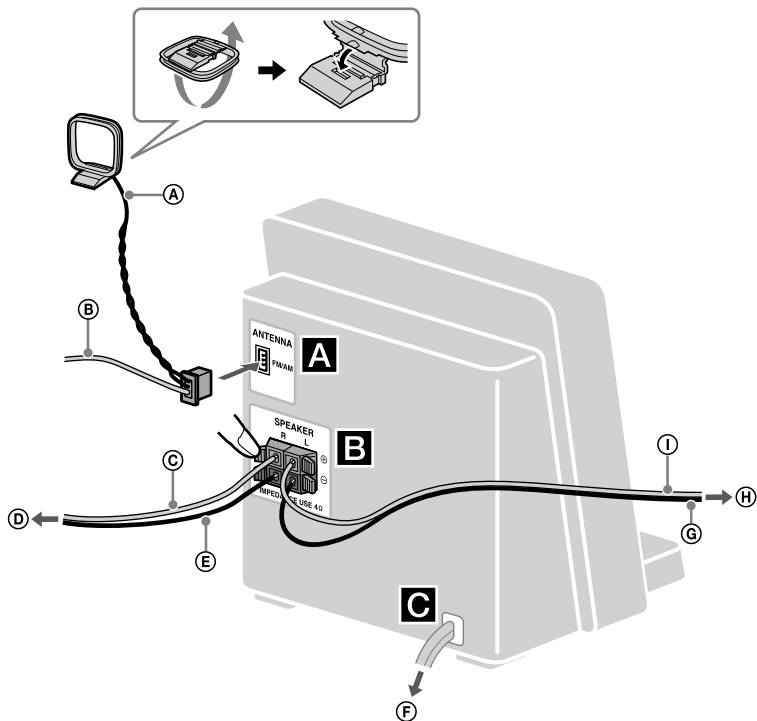

- Ⓐ AM-rammeantenne
- Ⓑ FM-ledningsantenne (Træk den ud vandret.)
- Ⓒ Højttalerledning (Rød/⊕)
- Ⓓ Til højre højttaler
- Ⓔ Højttalerledning (Sort/⊖)

- Ⓕ Til stikkontakt i væggen
- Ⓖ Højttalerledning (Sort/⊖)
- Ⓗ Til venstre højttaler
- Ⓘ Højttalerledning (Rød/⊕)

## A Antenner

Find en god placering og en retning, som giver god modtagelse, og sæt derefter antennerne op.

Hold antennerne væk fra højttalerledningerne, netledningen og USB-kablerne for at undgå, at der opfanges støj.

## B Højttalere

Indsæt kun den blottede del af kablet.

## C Strøm

Tilslut netledningen til en vægstikkontakt. Hvis stikket ikke passer til stikkontakten, skal du fjerne den medfølgende stikadapter (kun modeller, der er forsynet med en adapter).

## Indsætning af batterier

Skub låget til batterirummet til side, og indsæt de to medfølgende R6-batterier (størrelse AA) med enden mærket  først, så polerne passer som vist nedenfor.

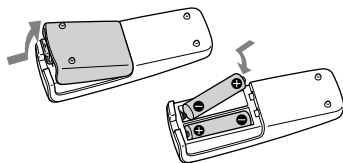

## Bemærkninger

- Ved normal brug bør batterierne kunne holde i ca. seks måneder.
- Anvend ikke nye og brugte batterier eller batterier af forskellige typer samtidig.
- Hvis du ikke bruger fjernbetjeningen i længere tid, skal du fjerne batterierne for at undgå beskadigelser som følge af batterilækage og korrosion.
- Enheder med batterier isat må ikke udsættes for kraftig varme som f.eks. direkte sollys, ild eller lignende.

## Brug af iPod

Sæt en iPod dock-adapter i dock'en før brug. iPod dock-adapteren leveres ikke sammen med anlægget. Brug en iPod dock-adapter, der leveres sammen med din iPod. For oplysninger om iPod dock-adapteren henvises til brugsanvisningen til din iPod.

Du fjerner iPod dock-adapteren ved at skubbe den op med en fingernegl eller en flad genstand vha. åbningen inde i adapteren.

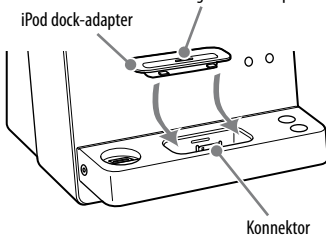

---

# Indstilling af uret

Brug knapperne på fjernbetjeningen til at indstille uret.

- 1** Tænd for systemet.  
Tryk på I/⏻.
- 2** Vælg indstillingsfunktion for ur.  
Tryk på TIMER MENU.  
Hvis "PLAY SET" blinker, skal du trykke gentagne gange på ⬆/⬇ for at vælge "CLOCK" og derefter trykke på ⊕.
- 3** Indstil klokkeslættet.  
Tryk gentagne gange på ⬆/⬇ for at indstille timetallet, og tryk derefter på ⊕.
- 4** Anvend samme fremgangsmåde for at indstille minuttallet.

## Bemærk

Urindstillingerne mistes, hvis du trækker netledningen ud af stikkontakten, eller hvis der opstår strømsvigt.

## Visning af uret, når der er slukket for systemet

Tryk på DISPLAY. Uret vises i cirka 8 sekunder.

# Betjening

## Afspilning af en CD/ MP3-disk

### 1 Vælg CD-funktionen.

Tryk gentagne gange på FUNCTION +/-.

### 2 Indsæt en disk.

Placér en disk i diskåbningen med etiketten vendt fremad.

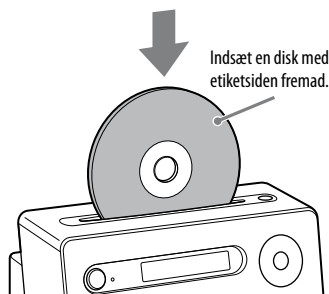



### Bemærkninger







- Når du tænder for anlægget, trækkes disken ikke ind i diskåbningen, før "NO DISC" vises i displayet. Forsøg ikke at skubbe disken ind, før "NO DISC" vises.
- Indsæt ikke en disk, som ikke har standardfacon (f.eks. hjerteformet, firkantet, stjerneformet). Disken kan falde ind i anlægget og forårsage uoprettelig skade.
- Når du trykker på  på apparatet og derefter igen indsætter den disk, som kommer frem i diskåbningen, må du ikke blot skubbe disken ind. Fjern disken fra diskåbningen, og sæt den i igen.
- Sluk ikke for anlægget, når en disk er halvvejs indsat i diskåbningen. Hvis du gør det, kan det bevirke, at disken falder ud.
- Der må ikke benyttes diske med tape, klistermærker eller klister på, da dette kan forårsage funktionsfejl.

- Når du tager disken ud, skal du holde omkring dens kanter. Du må ikke berøre overfladen.
- Du må ikke skubbe en disk ind i diskåbningen, når anlægget er slukket. Hvis du gør det, kan det bevirke, at systemet ikke fungerer korrekt.
- Isæt ikke en 8 cm-disk med en adapter. Hvis du gør det, kan det bevirke, at systemet ikke fungerer korrekt.

### 3 Start afspilningen.

Tryk på  (eller på  på apparatet).

## Andre betjeninger

For at	Tryk på
Stoppe afspilning midlertidigt	 (eller  på apparatet). Tryk på knappen igen for at genoptage afspilningen.
Stoppe afspilning	 .
Vælg en mappe på en MP3-disk	 +/- gentagne gange.
Vælg et musiknummer eller en fil	 .
Finde et punkt i et musiknummer eller en fil	Hold  nede under afspilning, og slip knappen ved det ønskede punkt.
Vælg gentaget afspilning	REPEAT flere gange, indtil "REP" eller "REPI" vises.
Skubbe en disk ud	 på apparatet.

Fortsættes 

## Sådan ændres afspilningstilstanden

Tryk på PLAY MODE flere gange, mens afspilleren er stoppet. Du kan vælge normal afspilning ("□\*" for alle MP3-filer i mappen på disken), blandet afspilning ("SHUF" eller "□ SHUF" for mappeblanding) eller programafspilning ("PGM").

\* Når der afspilles en CD-DA-disk (lyd), har □ (SHUF)-afspilning den samme funktion som normal (SHUF)-afspilning.

## Bemærkninger om gentaget afspilning

- Alle musiknumre eller filer på en disk afspilles igen op til fem gange.
- "REP1" angiver, at afspilningen af et enkelt musiknummer eller en enkelt fil gentages, indtil du stopper den.

## Bemærkning om blandet afspilningstilstand

Når du slukker for anlægget, slettes den valgte tilstand for blandet afspilning ("SHUF" eller "□ SHUF"), og afspilningstilstanden går tilbage til normal afspilningstilstand ("□").

## Bemærkninger om afspilning af MP3-diske

- Undlad at gemme andre typer filer eller unødvendige mapper på en disk, som indeholder MP3-filer.
- Mapper, som ikke indeholder MP3-filer, springes over.
- MP3-filer afspilles i den rækkefølge, som de optages på disken.
- Anlægget kan kun afspille MP3-filer, som har filtypenavnet ".mp3".
- Selvom filnavnet har filtypen ".mp3", kan afspilning af filen forårsage kraftig støj, hvis filen i virkeligheden er anderledes, og dette kan beskadige højttalersystemet og medføre, at systemet ikke fungerer.

- Det maksimale antal:
  - mapper er 150 (inklusive rodmappen).
  - MP3-filer er 255.
  - MP3-filer og mapper, der kan være på en enkelt disk, er 256.
  - mappeniveauer (træstrukturen af filer) er 8.
- Kompatibilitet med alle programmer, optageenheder og optagemedier til MP3-kodning/skrivning kan ikke garanteres. Inkompatible MP3-diske kan frembringe støj, eller lyden kan blive afbrudt, eller de kan muligvis slet ikke afspilles.

## Bemærkninger om afspilning af multisession-diske

- Hvis disken begynder med en CD-DA-session (eller MP3-session), genkendes den som en CD-DA-disk (eller MP3-disk), og afspilningen fortsætter, indtil en anden session findes.
- En disk med blandet CD-format genkendes som en CD-DA-disk.

## Lytning til radioen

- 1 Vælg "TUNER FM" eller "TUNER AM".  
Tryk gentagne gange på FUNCTION +/-.
- 2 Udfør indstillingen.

### For automatisk søgning

Tryk flere gange på TUNING MODE, indtil "AUTO" vises, og tryk derefter på +/- (eller på TUNE +/- på apparatet). Søgningen stopper automatisk, når en station er indstillet, og "TUNED" og "ST" (kun for stereoprogrammer) vises.

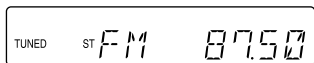

Hvis "TUNED" ikke vises, og søgningen ikke stopper, skal du trykke på ■ for at stoppe søgningen og derefter udføre manuel indstilling (se nedenfor).

Når du stiller ind på en station med RDS-tjenester, vises stationens navn på displayet (kun den europæiske model).

### For manuel indstilling

Tryk flere gange på TUNING MODE, indtil "MANUAL" vises, og tryk derefter flere gange på +/- (eller på TUNE +/- på apparatet) for at indstille den ønskede station.

### Tip

Hvis du vil reducere statisk støj på en svag FM-stereostation, skal du trykke flere gange på FM MODE, indtil "MONO" vises, for at slå stereomodtagelse fra.

## Forvalg af en radiostation

Brug knapperne på fjernbetjeningen til at forudindstille stationer.

- 1 Stil ind på den ønskede station.
- 2 Tryk på TUNER MEMORY for at vælge indstillingen for tunerhukommelse.

Forudindstillet nummer

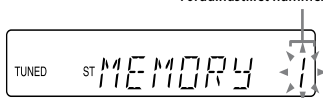

- 3 Tryk flere gange på +/- for at vælge det ønskede forudindstillede nummer.  
Hvis der allerede er tildelt en anden station til det valgte forvalgsnummer, bliver stationen erstattet med den nye station.
- 4 Tryk på ⊕ for at gemme stationen.
- 5 Gentag trin 1 til 4 for at gemme andre stationer.  
Du kan forudindstille op til 20 FM-stationer og 10 AM-stationer. De forvalgte stationer bevares i hukommelsen i cirka en halv dag, selvom netledningen tages ud, eller der forekommer en strømafbrydelse.
- 6 Hvis du vil lytte til en forudindstillet radiostation, skal du trykke flere gange på TUNING MODE, indtil "PRESET" vises, og derefter trykke på +/- flere gange for at vælge det ønskede forudindstillede nummer.

## Afspilning fra iPod

Du kan afspille musik, der er gemt på din iPod. Se "iPod-modeller, der er kompatible med dette anlæg" (side 41) angående iPod-modeller, der kan sluttes til anlægget.

### 1 Vælg iPod-funktionen.

Tryk gentagne gange på FUNCTION +/-.

### 2 Placer din iPod.

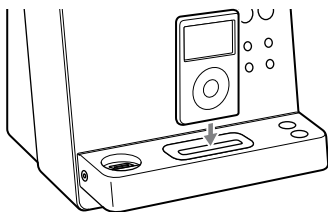

### 3 Start afspilningen.

Tryk på ► (eller på ►|| på apparatet).

## Andre betjeninger

Du kan betjene din iPod med følgende knapper på fjernbetjeningen eller apparatet.

For at	Tryk på
Stoppe afspilning midlertidigt	(eller ►   på apparatet) eller ■.
Rulle op/ned i menuerne på iPod	▲/▼. Du kan rulle op eller ned i menuerne på iPod på samme måde som med klikhjulshandlingerne på iPod eller træk op eller ned på iPod touch.
Vælg et spor eller kapitel i lydbogen/podcastet	◀◀/▶▶. Hold knappen nede for at spole frem eller tilbage.
Vælg det markerede element	◆/⊕ (eller ENTER på apparatet). Du kan vælge det markerede element på samme måde som med den midterste knap på iPod eller med berøringshandlingen på iPod touch.
Finde et sted i et spor eller kapitel i lydbogen/podcastet	Hold ◀◀/▶▶ nede under afspilningen, og slip knappen på det ønskede sted.
Vende tilbage til den forrige menu eller vælge en menu	◀/TOOL MENU/↶. Du kan vende tilbage til den forrige menu eller vælge en menu på samme måde som med Menu-knappen på iPod eller berøringshandlingen på iPod touch.



## Sådan benyttes anlægget som batterioplader

Du kan benytte anlægget som batterioplader til en iPod, når der er tændt for anlægget.

Opladningen starter, når du sætter en iPod i stikket på apparatet. Status for opladningen vises i displayet på din iPod. Der er flere oplysninger i brugervejledningen til din iPod.

## Sådan stoppes opladningen af din iPod

Fjern din iPod.

### Bemærkninger

- Når du tilslutter eller fjerner din iPod, skal du holde den i samme vinkel som vinklen på iPod-stikket på apparatet, og du må ikke vride eller bøje din iPod, da det kan beskadige stikket.
- Undlad at bære apparatet, når der er tilsluttet en iPod i stikket. Dette kan medføre fejl.
- Når du tilslutter eller fjerner din iPod, skal du støtte apparatet med den ene hånd og sørge for, at du ikke trykker på kontrollerne på din iPod ved en fejltagelse.
- Afbryd afspilningen, før du tager din iPod ud af forbindelse.
- Brug VOLUME +/- til at ændre lydstyrken. Lydstyrken ændres ikke, hvis det justeres på din iPod.
- iPod dock'en på apparatet er kun beregnet til iPod. Du kan ikke tilslutte andre bærbare lydafspillere.
- Se i brugervejledningen til din iPod angående betjening af din iPod.
- Sony påtager sig ikke ansvar i tilfælde af, at data, der er indspillet på en iPod, går tabt eller beskadiges, når en iPod benyttes sammen med dette anlæg.

## Før du bruger USB-enheden sammen med systemet

Se nedenstående websteder for at få oplysninger om kompatible USB-enheder.

For kunder i USA:

<<http://www.sony.com/shelfsupport>>

For kunder i Canada:

Engelsk <<http://www.sony.ca/ElectronicsSupport/>>

Fransk <<http://fr.sony.ca/ElectronicsSupport/>>

For kunder i Europa:

<<http://support.sony-europe.com/>>

For kunder i Latinamerika:

<<http://www.sony-latin.com/index.crp>>

For kunder i Asien eller Oceanien:

<<http://www.sony-asia.com/support>>

### Bemærkninger

- Når tilslutning med USB-kabel er nødvendig, skal du tilslutte det USB-kabel, der fulgte med den USB-enhed, du ønsker at tilslutte. Du kan finde oplysninger om betjening i betjeningsvejledningen, der fulgte med USB-enheden, der skal tilsluttes.
- Det kan tage cirka 10 sekunder, før "READING" vises, afhængigt af den type USB-enhed, der er tilsluttet.
- Du må ikke fjerne USB-enheden under overførsel eller sletning. Hvis du gør dette, kan dataene på USB-enheden eller selve USB-enheden blive beskadiget.
- Undgå at forbinde systemet og USB-enheden via en USB-hub.
- Når USB-enheden indsættes, læser systemet alle filerne på USB-enheden. Hvis der er mange mapper eller filer på USB-enheden, kan det tage lang tid at fuldføre læsningen fra USB-enheden.

Fortsættes 

- Med nogle USB-enheder vil der efter en handling være en forsinkelse, før anlægget udfører handlingen.
- Kompatibilitet med alle programmer, optageenheder og optagemedier til kodning/skrivning kan ikke garanteres. Inkompatible USB-enheder kan frembringe støj, eller lyden kan blive afbrudt, eller de kan muligvis slet ikke afspilles.
- Anlægget kan ikke overføre musik fra en disk eller afspille lydfiler på USB-enheden i følgende tilfælde.
  - Når antallet af lydfiler i en mappe er større end 150.
  - Når antallet af mapper på en USB-enhed er større end 200.

Disse tal kan variere afhængigt af fil- og mappestrukturen. Undlad at gemme andre typer filer eller unødvendige mapper på en USB-enhed, som indeholder lydfiler.

### Sådan benyttes anlægget som batterioplader

Du kan benytte anlægget som batterioplader til USB-enheder, der kan oplades, når der er tændt for anlægget. Opladningen starter, når USB-enheden sluttes til  (USB)-porten på anlægget. Status for opladningen vises i USB-displayet. Der er flere oplysninger i brugervejledningen til USB-enheden.

### Bemærkning om opladning af USB-enheden med dette anlæg

Du kan ikke benytte anlægget som batterioplader i følgende tilfælde.

- Der er slukket for strømmen til CD-afspilleren/USB-enheden, og tunerfunktionen er valgt. Se "Sådan forbedres ydeevnen ved ilægning af disk" (side 34).
- Når anlægget er slukket.

## Overførsel af musik fra en disk til en USB-enhed

Du kan tilslutte en valgfri USB-enhed til  (USB)-porten på apparatet og overspille musik fra en disk til USB-enheden.

Du kan kun overføre musik fra en CD-DA-disk eller en MP3-disk.

Lydformatet af filer, der overføres på dette anlæg, er MP3.

Den nødvendige mængde ledig plads på USB-enheden er cirka 1 MB pr. minut, når der overføres musik fra en CD. Der kræves muligvis mere ledig plads, når der overføres musik fra en MP3-disk.

Det er let at overføre al musikken på en disk til en USB-enhed (CD SYNC). Du kan også overføre et spor eller en MP3-fil, der afspilles i øjeblikket (REC1).

### 1 Tilslut en USB-enhed til (USB)-porten.

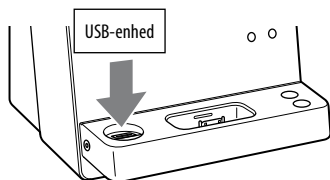

- 2 Vælg CD-funktionen.  
Tryk gentagne gange på FUNCTION +/-.
- 3 Indsæt en disk.
- 4 Indstil USB-enheden til at være klar til overførsel.

#### **Synkroniseret overførsel (CD SYNC):**

Tryk på REC TO USB på apparatet. Hvis du kun vil overføre dine foretrukne CD-spor eller MP3-filer, skal du oprette dit eget program først (se "Fremstilling af dit eget program" (side 23)).

Hvis du kun vil overføre MP3-filer, der er gemt i en bestemt mappe på MP3-disken, skal du trykke gentagne gange på  +/- for at vælge den ønskede mappe, før du starter overførslen.

#### **REC1:**

Start afspilningen af det spor eller den MP3-fil, du vil overføre, og tryk derefter på REC TO USB på apparatet.

"REC" blinker, og displayet skifter mellem "CD SYNC" (eller "REC1"), "FREExxxM" eller "FREExxxG" (ledig plads i megabyte eller gigabyte på USB-enheden) og "PUSH ENTER".

USB-enheden gør klar til overførsel, og CD-afspilleren afbrydes til afspilning.

- 5 Start overførslen.  
Tryk på  (eller på ENTER på apparatet).  
Overførslen starter.

#### **Når der benyttes CD SYNC**

Når overførslen er færdig, afbrydes adgangen til USB-enheden, og CD-afspilleren stopper automatisk.

#### **Når der benyttes REC1**

Når overførslen er færdig, afbrydes adgangen til USB-enheden, og CD-afspilleren fortsætter afspilningen.

### **Sådan vælges hukommelsen på USB-enheden**

Hvis USB-enheden har mere end én hukommelse (f.eks. intern hukommelse og et hukommelseskort), kan du vælge, hvilken hukommelse der skal læses til, og derefter starte overførslen.

- 1 Tilslut en USB-enhed til  (USB)-porten.
- 2 Vælg USB-funktionen.  
Tryk gentagne gange på FUNCTION +/-.

- 3 Tryk på USB MENU på apparatet under stopindstilling.  
"USB SEL" vises. Hvis der er valgt en lydfil eller en mappe, vises "ERASE" i stedet for. Tryk gentagne gange på **⏮/⏭** for at vælge "USB SEL".
- 4 Tryk på **⊕** (eller på ENTER på apparatet).  
Navnet på en hukommelse vises. Det viste navn afhænger af specifikationer for USB-enheden.
- 5 Tryk flere gange på **⏮/⏭** for at vælge hukommelse.  
Fortsæt til trin 6, hvis der kun kan vælges én hukommelse.  
Hvis du vil annullere handlingen, skal du trykke på **■**.
- 6 Tryk på **⊕** (eller på ENTER på apparatet).
- 7 Begynd overførslen ved at følge trin 2 til 5 under "Overførsel af musik fra en disk til en USB-enhed".

### Sådan stoppes overførslen

Tryk på **■**.

### Sådan slettes lydfiler eller mapper fra USB-enheden

Du kan slette lydfiler eller mapper fra USB-enheden. Bemærk, at du ikke kan slette lydfiler og mapper i blandet afspilningstilstand eller programafspilningstilstand.

- 1 Tilslut en USB-enhed til **↔** (USB)-porten.
- 2 Vælg USB-funktionen.  
Tryk gentagne gange på FUNCTION +/-.
- 3 Tryk flere gange på **⏮/⏭** eller **📁 +/-** for at vælge den lydfil eller mappe, du vil slette.
- 4 Tryk på USB MENU på apparatet.  
"ERASE" vises.
- 5 Tryk på **⊕** (eller på ENTER på apparatet).  
"TRACK ERASE" eller "FOLDER ERASE" vises i displayet.  
Hvis du vil annullere sletningen, skal du trykke på **■**.
- 6 Tryk på **⊕** (eller på ENTER på apparatet).  
Den valgte lydfil eller mappe bliver slettet.

## Regler for oprettelse af mapper og filer

Første gang der overføres musik til en USB-enhed, oprettes mappen "MUSIC" direkte under "ROOT".

Mapper og filer oprettes i mappen "MUSIC" som beskrevet nedenfor.

### CD SYNC<sup>1)</sup>

Musikkilde	Mappenavn	Filnavn
MP3	Samme som musikkilden <sup>2)</sup>	
CD-DA	"CDDA001" <sup>3)</sup>	"TRACK001" <sup>4)</sup>

### REC1

Musikkilde	Mappenavn	Filnavn
MP3	"REC1" <sup>5)</sup>	Samme som musikkilden <sup>2)</sup>
CD-DA		"TRACK001" <sup>4)</sup>

<sup>1)</sup> I programafspilningstilstand er mappenavnet "PGM\_xxx", og filnavnet afhænger af musikkilden (CD-DA-disk eller MP3-disk).

<sup>2)</sup> Der er tildelt op til 64 tegn i navnet.

<sup>3)</sup> Efterfølgende mappenumre tildeles serielt op til et maksimum på 999 (inklusive mapperne "ROOT" og "MUSIC").

<sup>4)</sup> Efterfølgende filnavne tildeles serielt.

<sup>5)</sup> Der oprettes en ny fil i mappen "REC1", hver gang REC1 udføres.

## Bemærkninger

- Når der overføres musik fra en CD, bliver sporene overført som 128 kbps MP3-filer. Når der overføres musik fra en MP3-disk, bliver MP3-filerne overført med samme bithastighed som de oprindelige MP3-filer.
- Hvis du starter overførslen i blandet afspilningstilstand, gentaget afspilningstilstand eller programafspilningstilstand (når der ikke er programmet nogen spor eller MP3-filer), annulleres den valgte afspilningstilstand automatisk, og afspilningstilstanden ændres til normal afspilningstilstand.
- Når der overføres musik fra en MP3-disk, afspilles der ingen lyd, og "HIGH-SPEED" vises.
- CD-tekstoplysninger bliver ikke overført i de MP3-filer, der oprettes.
- Hvis du afbryder overførslen undervejs, bliver der oprettet en MP3-fil op til det sted, hvor overførslen blev stoppet.
- Overførslen stoppes automatisk, hvis:
  - der ikke er mere plads på USB-enheden under overførselsprocessen.
  - antallet af lydfiler på USB-enheden når grænsen for, hvor mange filer systemet kan genkende.
- Hvis den mappe, der skal slettes, indeholder filer, som ikke er i MP3-/WMA-/AAC-format, eller undermapper, bliver de ikke slettet.
- Hvis en mappe eller fil, som du prøver at overføre, allerede findes på USB-enheden med det samme navn, tilføjes der et sekventielt tal efter navnet, uden at den oprindelige fil eller mappe bliver overskrevet.

# Afspilning af en fil fra USB-enheden

Du kan lytte til musik, der er gemt på USB-enheden.

De lydformater, som kan afspilles på dette anlæg, er følgende:

MP3\*/WMA\*/AAC\*

\* Filer med copyrightbeskyttelse (Digital Rights Management) kan ikke afspilles på dette anlæg.

Filer, der er downloadet fra en onlinemusikhandel, kan ikke afspilles på dette anlæg.

## 1 Vælg USB-funktionen.

Tryk gentagne gange på FUNCTION +/-.

## 2 Tilslut USB-enheden til

↔ (USB)-porten.

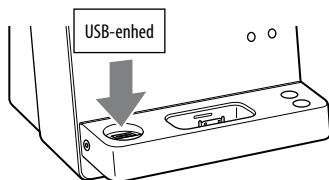

Når USB-enheden er tilsluttet, ændres displayet på følgende måde: "READING" → "STORAGE DRIVE\*"

\* Når USB-enheden tilsluttes, vises enhedsnavnet som det næste, hvis der optages.

## 3 Start afspilningen.

Tryk på ► (eller ►|| på apparatet).

## Andre betjeninger

For at	Tryk på
Stoppe afspilning midlertidigt	(eller ►   på apparatet). Tryk på knappen igen for at genoptage afspilningen.
Stoppe afspilning	■. Hvis du vil genoptage afspilningen, skal du trykke på ► (eller på ►   på apparatet)*. Tryk på ■ igen for at annullere genoptagelse af afspilningen.
Vælge en mappe	📁 +/- gentagne gange.
Vælge en fil	◀◀/▶▶.
Finde et punkt i en fil	Hold ◀◀/▶▶ nede under afspilningen, og slip knappen på det ønskede sted.
Vælge gentaget afspilning	REPEAT flere gange, indtil "REP" eller "REP1" vises.

\* Når der afspilles en VBR (Variable Bit Rate) MP3-/WMA-fil, genoptager anlægget muligvis afspilningen fra et andet sted.

## Sådan ændres afspilningstilstanden

Tryk flere gange på PLAY MODE, mens USB-enheden er stoppet. Du kan vælge normal afspilning ("📁" for alle filer i mappen på USB-enheden), blandet afspilning ("SHUF" eller "📁 SHUF") eller programafspilning ("PGM").

## Bemærkning om blandet afspilningstilstand

Når du slukker for anlægget, slettes den valgte tilstand for blandet afspilning ("SHUF" eller "SHUF"), og afspilningstilstanden går tilbage til normal afspilningstilstand ("").

## Bemærkninger

- Følgende USB-enheder og situationer kan forøge den tid, det tager at starte afspilningen:
  - en USB-enhed, der er optaget med en kompliceret træstruktur.
  - hukommelseskapaciteten er stor.
- Systemet kan højst afspille til en mappedybe på 8 niveauer.
- Dette anlæg understøtter ikke nødvendigvis alle de funktioner, der er til rådighed på en tilsluttet USB-enhed.
- Genoptagelse af afspilningen annulleres, hvis du slukker for anlægget.
- Afspilningsrækkefølgen for anlægget kan være anderledes end rækkefølgen for den tilsluttede USB-enhed.
- Mapper, som ikke indeholder lydfile, springes over.
- Systemet kan afspille følgende filformater:
  - MP3: filtypenavnet ".mp3"
  - WMA-fil: filtypenavnet ".wma"
  - AAC: filtypenavnet ".m4a"
 Bemærk, at selvom filnavnene har ovenstående filtyper, kan afspilning af de faktiske file forårsage kraftig støj, hvis filerne i virkeligheden er anderledes, og dette kan beskadige højttalersystemet og medføre, at systemet ikke fungerer.

# Fremstilling af dit eget program

(Programafspilning)

Brug knapper på fjernbetjeningen til at oprette dit eget program.

## 1 Vælg den ønskede funktion.

### CD

Tryk flere gange på FUNCTION +/- for at vælge CD-funktionen.

### USB

Tryk gentagne gange på FUNCTION +/- for at vælge USB-funktionen.

## 2 Vælg afspilningstilstand.

Tryk flere gange på PLAY MODE, indtil "PGM" vises, mens anlægget er standset.

## 3 Vælg det ønskede spor eller filnummer.

Tryk gentagne gange på ◀◀/▶▶, indtil det ønskede spor eller den ønskede fil vises.

Ved programmering af MP3-filer skal du trykke gentagne gange på ◻ +/- for at vælge den ønskede mappe og derefter vælge den ønskede fil.

Valgte musik- eller filnummer

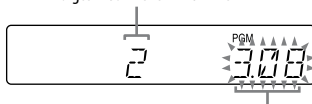

Samlet spilletid for det valgte spor eller den valgte fil

Fortsættes 

#### 4 Programmer det valgte spor eller den valgte fil.

Tryk på ⊕ for at angive det valgte spor eller den valgte fil.

##### CD

"— —.— —" vises, når den samlede programtid overstiger 100 minutter for en CD eller når du vælger en MP3-fil.

##### USB

Den samlede programtid kan ikke vises, så "— —.——" meddelelsen vises.

#### 5 Gentag trin 3 til 4 for at programmere yderligere musiknumre eller filer, op til i alt 25 musiknumre eller filer.

#### 6 Afspil programmet med musiknumre eller filer ved at trykke på ►.

Programmet vil forblive tilgængeligt, indtil du fjerner disken eller USB-enheden. For at afspille samme program igen, trykker du på ►.

#### Sådan annulleres programmet afspilning

Tryk flere gange på PLAY MODE, indtil "PGM" forsvinder, mens anlægget er standset.

#### Sådan slettes det sidste musiknummer eller den sidste fil i programmet

Tryk på CLEAR, mens anlægget er standset.

#### Sådan vises programoplysninger, f.eks. det samlede antal musiknumre i programmet

Tryk gentagne gange på DISPLAY.



## Brug af ekstra lydkomponenter

- 1 Gør lydkilden klar.  
Tilslut ekstra lydkildekomponenter til AUDIO IN-stikket på apparatet med et analogt lydkabel (medfølger ikke).
- 2 Skru ned for lydstyrken.  
Tryk på VOLUME  $-$ .
- 3 Vælg AUDIO IN-funktionen.  
Tryk gentagne gange på FUNCTION  $+/-$ .
- 4 Start afspilningen.  
Start afspilningen af den tilsluttede komponent, og indstil lydstyrken.
- 5 Juster lydstyrken.  
Tryk på VOLUME  $+/-$ .

## Justering af lyden

For at	Tryk på
Generere en mere dynamisk lyd (Dynamic Sound Generator X-tra)	DSGX på apparatet.
Indstille lydeffekten	EQ flere gange.

# Ændring af displayet

For at	Tryk på
Ændre oplysninger på displayet <sup>1)</sup>	DISPLAY flere gange, når anlægget er tændt.
Kontrollere uret, når der er slukket for systemet	DISPLAY, når der er slukket for anlægget <sup>2)</sup> . Uret vises i 8 sekunder.

<sup>1)</sup> Du kan for eksempel få vist CD/MP3-diskoplysninger eller oplysninger om USB-enheden, f.eks.:

- spor- eller filnummer under normal afspilning.
- spor- eller filnavn ("🎵") under normal afspilning.
- kunstnernavn ("👤") under normal afspilning.
- album- eller mappenavn ("📁") under normal afspilning.
- den samlede spilletid, mens afspilleren er stoppet.
- enhedsnavn, hvis det findes på disken eller USB-enheden.

<sup>2)</sup> STANDBY-indikatoren på apparatet lyser, når anlægget er slukket.

## Bemærkninger om displayoplysningerne

- Tegn, som ikke kan vises i displayet, vises som " \_".
- Følgende vises ikke:
  - samlet spilletid og resterende spilletid for en MP3-disk og USB-enhed.
  - resterende spilletid for en MP3-fil.

- Følgende vises ikke korrekt:
  - forløbet afspilningstid for en MP3-fil, der er kodet ved hjælp af VBR (Variable Bit Rate – variabel bithastighed).
  - mappe- eller filnavne, som ikke følger hverken ISO9660 niveau 1- eller niveau 2-standarden eller Joliet i ekspansionsformat.
- Følgende vises:
  - samlet afspilningstid for en CD-DA-disk ved normal afspilning.
  - den resterende spilletid for et spor.
  - resterende afspilningstid for en aktuel CD-DA-disk ved normal afspilning.
  - ID3-tagoplysninger for MP3-filer, når der benyttes ID3 version 1- og version 2-tags (der vises ID3 version 2-tagoplysninger, hvis der både er benyttet ID3 version 1- og version 2-tags til en enkelt MP3-fil).
  - op til 15 tegns oplysninger i ID3-kode, WMA-kode og AAC-kode med store bogstaver (A til Z), tal (0 til 9) og symboler (" \$ % ' ( ) \* , - . / < = > @ [ \ ] \_ ` { | } ! ? ^").

## Brug af timerne

Anlægget indeholder to timer-funktioner. Hvis du anvender afspilningstimeren sammen med sleeptimeren, har sleeptimeren første prioritet. Brug knapperne på fjernbetjeningen til at anvende timerfunktionerne.

### Sleeptimer:

Du kan falde i søvn til musik. Denne funktion fungerer også, selvom uret ikke er indstillet.

### Tryk flere gange på SLEEP.

Hvis du vælger "AUTO", slukkes der automatisk for systemet, når den aktuelle disk eller USB-enhed stopper, eller efter 100 minutter.

### Afspilningstimer:

Du kan vågne til en CD, tuner, iPod eller en valgfri USB-enhed på et forudindstillet tidspunkt. Husk at indstille uret.

## 1 Gør lydkilden klar.

Forbered lydkilden, og tryk derefter på VOLUME +/- for at indstille lydstyrken.

Hvis du vil starte fra et bestemt spor eller en bestemt lydfil, skal du oprette dit eget program (side 23).

## 2 Vælg indstillingsfunktion for timer.

Tryk på TIMER MENU.

## 3 Indstil afspilningstimeren.

Tryk gentagne gange på  $\blacktriangle/\blacktriangledown$  for at vælge "PLAY SET", og tryk derefter på  $\oplus$ .

"ON TIME" vises, og indikatoren for timetal blinker.

## 4 Indstil starttidspunktet for afspilningen.

Tryk gentagne gange på  $\blacktriangle/\blacktriangledown$  for at indstille timetallet, og tryk derefter på  $\oplus$ . Indikatoren for minuttal blinker.

Anvend ovenstående fremgangsmåde for at indstille minuttallet.

"OFF TIME" vises og timetalsindikatoren blinker på displayet.

## 5 Benyt den samme fremgangsmåde som i trin 4 ved indstilling af tiden til at stoppe afspilningen.

## 6 Vælg lydkilden.

Tryk gentagne gange på  $\blacktriangle/\blacktriangledown$ , indtil den ønskede lydkilde vises, og tryk derefter på  $\oplus$ . Timerindstillingen vises på displayet.

## 7 Sluk for systemet.

Tryk på I/⏻.

Anlægget tændes 15 sekunder før det forudindstillede tidspunkt. Hvis systemet er tændt på det forvalgte tidspunkt, aktiveres afspilningstimer ikke. Du må ikke betjene anlægget fra det tidspunkt, hvor der tændes for anlægget, og indtil afspilningen starter.

## Sådan kontrolleres indstillingen

- 1 Tryk på TIMER MENU.  
"SELECT" blinker på displayet.
- 2 Tryk på ⊕.
- 3 Tryk gentagne gange på ▲/▼ for at vælge "PLAY SEL".
- 4 Tryk på ⊕.

## Sådan annulleres timeren

- 1 Tryk på TIMER MENU.  
"SELECT" blinker på displayet.
- 2 Tryk på ⊕.
- 3 Tryk gentagne gange på ▲/▼ for at vælge "OFF".
- 4 Tryk på ⊕.

## Sådan ændres indstillingen

Begynd forfra fra trin 1.

### Bemærkninger til brugeren af iPod

- Sørg for, at din iPod ikke spiller, når afspilningstimeren anvendes.
- Afspilningstimeren aktiveres muligvis ikke, afhængigt af status for den tilsluttede iPod.

### Tip

Indstillingen af afspilningstimeren bevares, så længe indstillingen ikke annulleres manuelt.

## Yderligere oplysninger

### Fejlfinding

- 1 Kontroller, at netledningen og højtalerledningerne er korrekt og forsvarligt tilsluttede.
- 2 Find problemet på tjeklisten nedenfor, og forsøg at løse problemet som angivet. Kontakt den nærmeste Sony-forhandler, hvis problemet ikke kan løses.

#### Hvis STANDBY-indikatoren blinker

Tag med det samme netledningen ud af stikkontakten, og kontroller følgende.

- Hvis anlægget har en spændingsvælger, er den indstillet til den korrekte strømspænding?
- Anvender du kun de medfølgende højttalere?
- Er der noget, der blokerer ventilationsåbningerne oven på eller bag på systemet?
- Er iPod-stikket kortslettet?

Når STANDBY-indikatoren holder op med at blinke, skal du sætte stikket i kontakten igen og tænde for anlægget. Kontakt den nærmeste Sony-forhandler, hvis problemet ikke kan løses.

### Generelt

#### Der tændes ikke for systemet.

- Er strømledningen sat i stikkontakten?

#### Der er ingen lyd.

- Er højtalerledningerne til + og – kortsluttede?
- Anvender du kun de medfølgende højttalere?

- Er der noget, der blokerer ventilationsåbningerne oven på eller bag på systemet?
- Den angivne station har muligvis indstillet udsendelsen midlertidigt.

#### STANDBY-indikatoren forbliver tændt, efter at netledningen er taget ud.

- STANDBY-indikatoren slukkes muligvis ikke med det samme, når du tager netledningen ud af stikkontakten. Dette er ikke en fejl. Indikatoren slukker efter cirka 40 sekunder.

#### Lyden kommer kun fra én kanal, eller lydstyrken fra venstre og højre kanal er ikke balanceret.

- Placer højtalerne så symmetrisk som muligt.
- Tilslut kun de medfølgende højttalere.

#### Alvorlig brummen eller støj.

- Flyt anlægget væk fra støjkilder.
- Tilslut systemet til en anden vægstikkontakt.
- Monter et støjfilter (ekstraudstyr) på netledningen.

### **Fjernbetjeningen fungerer ikke.**

- Fjern alle genstande mellem fjernbetjeningen og fjernbetjeningssensoren på apparatet, og placer apparatet væk fra fluorescerende lys.
- Peg fjernbetjeningen mod anlæggets sensor.
- Flyt fjernbetjeningen tættere på anlægget.

### **CD/MP3-afspiller**

---

#### **Lyden hopper, eller disken kan ikke afspilles.**

- Tør disken ren, og læg den i igen.
- Flyt anlægget til et sted, hvor der ikke forekommer vibrationer (f.eks. oven på en stabil stand).
- Flyt højttalerne væk fra anlægget, eller placer dem på separate standere. Ved høj lydstyrke kan vibrationer fra højttalerne medføre, at lyden hopper.

#### **Afspilningen begynder ikke fra det første musiknummer.**

- Vend tilbage til normal afspilning ved at trykke flere gange på PLAY MODE, indtil både "PGM" og "SHUF" forsvinder.

#### **Afspilningen er længere tid end normalt om at begynde.**

- Følgende diske kan forøge den tid, det tager at starte afspilningen.
  - En disk, som er optaget med en kompliceret træstruktur
  - En disk, som er optaget i multisession-tilstand
  - En disk, som ikke er blevet afsluttet (en disk, hvor der kan tilføjes data)
  - En disk, som indeholder mange mapper

#### **Anlægget skubber ikke disken ud, og "LOCKED" vises.**

- Kontakt din Sony-forhandler eller et autoriseret Sony-serviceværksted.

### **iPod**

---

#### **Der er ingen lyd.**

- Kontroller, at din iPod er korrekt tilsluttet.
- Kontroller, at din iPod afspiller musik.
- Juster lydstyrken.

#### **Lyden er forvrænget.**

- Skru ned for lydstyrken.
- Indstil iPod-afspillerens "EQ"-indstilling til "Fra" eller "Flat".

#### **Fjernbetjeningen fungerer ikke.**

- Kontroller, at din iPod er opdateret med den nyeste software. Hvis den ikke er det, skal du opdatere din iPod, før du bruger den sammen med anlægget.

#### **En iPod kan ikke oplades.**

- Kontroller, at din iPod er korrekt tilsluttet.
- Du kan kun benytte anlægget som batterioplader til en iPod, når der er tændt for anlægget.

#### **"OVER CURRENT" vises.**

- Der er konstateret et problem med styrken af den elektriske strøm fra iPod-stikket. Sluk for anlægget, og tag din iPod ud af iPod-stikket. Kontroller, at der ikke er problemer med din iPod. Kontakt den nærmeste Sony-forhandler, hvis dette displaymønster stadig vises.

## USB-enhed

### Den tilsluttede USB-enhed kan ikke oplades.

- Vælg en anden funktion end tuner-funktionen på CD-afspilleren/USB-enheden. Se "Sådan forbedres ydeevnen ved ilægning af disk" (side 34).

### Den tilsluttede iPod oplades, men USB-enheden bliver ikke opladet, når de begge er tilsluttet samtidigt.

- Vælg en anden funktion end tuner-funktionen på CD-afspilleren/USB-enheden. Se "Sådan forbedres ydeevnen ved ilægning af disk" (side 34).

### Du kan ikke starte overførslen til en USB-enhed.

- Der kan være opstået følgende problemer.
  - USB-enheden er fyldt.
  - Antallet af filer og mapper på USB-enheden har nået den øverste grænse.
  - USB-enheden er skrivebeskyttet.

### Overførslen blev stoppet, før den var færdig.

- Du benytter en USB-enhed, der ikke understøttes. Se oplysningerne på webstederne for at se en liste over kompatible USB-enheder (side 17).
- USB-enheden er ikke formateret korrekt. Se i betjeningsvejledningen til USB-enheden for at få oplysninger om, hvordan du formaterer enheden.
- Sluk for systemet, og fjern USB-enheden. Hvis USB-enheden har en tænd-/slukknop, skal du slukke for USB-enheden og derefter tænde for den igen, efter at du har fjernet den fra systemet. Udfør derefter overførslen igen.

- Hvis overførsels- og slettefunktionerne gentages flere gange, bliver filstrukturen på USB-enheden fragmenteret. Se i betjeningsvejledningen til USB-enheden for at få oplysninger om, hvordan du løser dette problem. Henvend dig til den nærmeste Sony-forhandler, hvis det ikke er muligt at løse problemet.

### Overførsel af musik til en USB-enhed medfører en fejl.

- Du benytter en USB-enhed, der ikke understøttes. Se oplysningerne på webstederne for at se en liste over kompatible USB-enheder (side 17).
- Sluk for systemet, og fjern USB-enheden. Hvis USB-enheden har en tænd-/slukknop, skal du slukke for USB-enheden og derefter tænde for den igen, efter at du har fjernet den fra systemet. Udfør derefter overførslen igen.
- USB-enheden blev taget ud af forbindelse, eller der blev slukket for strømmen under overførslen. Slet den delvist overførte fil, og start overførslen igen. Hvis dette ikke løser problemet, er USB-enheden muligvis defekt. Se i betjeningsvejledningen til USB-enheden for at få oplysninger om, hvordan du løser dette problem. Henvend dig til den nærmeste Sony-forhandler, hvis det ikke er muligt at løse problemet.



### **Filer eller mapper på USB-enheden kan ikke slettes.**

- Kontroller, om USB-enheden er skrivebeskyttet.
- USB-enheden blev taget ud af forbindelse, eller der blev slukket for strømmen under sletningen. Slet den delvist slettede fil. Hvis dette ikke løser problemet, er USB-enheden muligvis defekt. Se i betjeningsvejledningen til USB-enheden for at få oplysninger om, hvordan du løser dette problem. Henvend dig til den nærmeste Sony-forhandler, hvis det ikke er muligt at løse problemet.

### **Bruger du en understøttet USB-enhed?**

- Hvis du tilslutter en USB-enhed, der ikke understøttes, kan følgende problemer forekomme. Se oplysningerne på webstederne for at se en liste over kompatible USB-enheder (side 17).
  - USB-enheden genkendes ikke.
  - Fil- eller mappenavnene vises ikke på dette anlæg.
  - Afspilning er ikke mulig.
  - Lyden springer.
  - Der er støj.
  - Der afspilles forvrænget lyd.
  - Overførslen stoppes, før den er færdig.

### **"OVER CURRENT" vises.**

- Der er registreret et problem med styrken af den elektriske strøm fra  (USB)-porten. Sluk for anlægget, og fjern USB-enheden fra  (USB)-porten. Kontroller, at der ikke er noget galt med USB-enheden. Kontakt den nærmeste Sony-forhandler, hvis dette displaymønster stadig vises.

### **Der er ingen lyd.**

- USB-enheden er ikke korrekt tilsluttet. Sluk for anlægget, tilslut derefter USB-enheden igen.

### **Der er støj, overspring eller forvrænget lyd.**

- Sluk for anlægget, tilslut derefter USB-enheden igen.
- Selve musikdataene indeholder støj, eller lyden er forvrænget. Der kan være kommet støj ind under overførslen. Slet filen, og prøv at overføre igen.

### **USB-enheden kan ikke tilsluttes i (USB)-porten.**

- USB-enheden tilsluttes i forkert retning. Vend USB-enheden den rigtige vej ved tilslutning.

### **"READING" vises i lang tid, eller det tager lang tid, før afspilningen starter.**

- Læseprocessen kan tage lang tid i følgende tilfælde.
  - Der er mange mapper eller filer på USB-enheden.
  - Filstrukturen er meget kompleks.
  - Hukommelseskapaciteten er stor.
  - Den interne hukommelse er fragmenteret.Derfor anbefales det at følge disse retningslinjer.
  - Samlede antal mapper på USB-enheden: 100 eller mindre
  - Filer i alt pr. mappe: 100 eller mindre



**Fejlagtigt display**

- Send musikdataene til USB-enheden igen, da de data, som er gemt på USB-enheden, kan være beskadiget.
- De tegnkoder, der kan vises på dette system, er begrænset til tal og alfabet. Andre tegn vises ikke korrekt.

**USB-enheden genkendes ikke.**

- Sluk for systemet, og tilslut USB-enheden igen, og tænd derefter for systemet.
- Se oplysningerne på webstederne for at se en liste over kompatible USB-enheder (side 17).
- USB-enheden fungerer ikke korrekt. Se i betjeningsvejledningen til USB-enheden for at få oplysninger om, hvordan du løser dette problem. Henvend dig til den nærmeste Sony-forhandler, hvis det ikke er muligt at løse problemet.

**Afspilningen begynder ikke.**

- Sluk for systemet, og tilslut USB-enheden igen, og tænd derefter for systemet.
- Se oplysningerne på webstederne for at se en liste over kompatible USB-enheder (side 17).
- Tryk på ► (eller på ►|| på apparatet) for at starte afspilningen.

**Afspilningen begynder ikke fra det første musiknummer.**

- Indstil afspilningstilstanden til normal afspilning.

**Filer kan ikke afspilles.**

- Lydfilen har ikke filtypenavnet ".mp3", ".wma" eller ".m4a".
- Dataene er ikke gemt i MP3/WMA/AAC-format.
- USB-lagerenheder, der er formateret med andre filsystemer end FAT16 eller FAT32, understøttes ikke.\*
- Hvis du benytter en partitioneret USB-lagerenhed, kan du kun afspille filer på den første partition.
- Afspilning op til 8 niveauer er mulig.
- Antallet af mapper er større end 999.
- Antallet af filer er større end 999.
- Filer, som er krypteret eller beskyttet med adgangskode osv., kan ikke afspilles.

\* Dette system understøtter FAT16 og FAT32, men nogle USB-lagerenheder understøtter muligvis ikke alle disse FAT-formater. Du kan få flere oplysninger ved at se i betjeningsvejledningen til USB-lagerenhederne eller kontakte producenten.

**Tuner****Kraftig brummen eller støj, eller stationer kan ikke modtages. ("TUNED" eller "ST" blinker på displayet.)**

- Tilslut antennen korrekt.
- Find en god placering og en retning, som giver god modtagelse, og sæt derefter antennen op igen.
- Hold antennerne væk fra højttalerledningerne, netledningen og USB-kablerne for at undgå, at der opfanges støj.
- Sluk for elektrisk udstyr i nærheden.

## Sådan ændres AM-indstillingsintervallet

AM-indstillingsintervallet er fabriksindstillet til 9 kHz eller 10 kHz (i visse områder: denne funktion er ikke tilgængelig på den europæiske model). Brug knapperne på apparatet til at ændre AM-indstillingsintervallet.

- 1 Stil ind på en AM-station, og sluk derefter anlægget.
- 2 Tryk på DISPLAY for at få vist uret.
- 3 Hold ►► nede, og tryk på I/⏻.  
Alle forudindstillede AM-stationer slettes. Gentag denne fremgangsmåde for at gendanne det fabriksindstillede interval.

## Sådan forbedres ydeevnen ved ilægning af disk

Tænd for CD-afspilleren/USB-enheden vha. CD/USB-strømstyringsfunktionen. Som standard er der slukket for strømmen til CD-afspilleren/USB-enheden.

Brug knapperne på apparatet til at tænde for CD-afspilleren/USB-enheden.

- 1 Tryk flere gange på FUNCTION +/- for at vælge CD-funktionen.
- 2 Tryk på I/⏻ for at slukke systemet.
- 3 Når "STANDBY" holder op med at blinke, skal du trykke på DISPLAY for at få vist uret og derefter trykke på I/⏻, mens du holder ■ nede. "CD/USB PWR ON" vises. Når du tænder for strømmen til CD-afspilleren/USB-enheden, reduceres diskadgangstiden, og ydeevnen ved indlæsning forbedres.  
Hvis tuner-mottagelsen er dårlig, når der er tændt for CD-afspilleren/USB-enheden, skal du sætte indstillingen tilbage til standardværdien.

Når du slukker for CD-afspilleren/USB-enheden, skal du gentage fremgangsmåden, indtil "CD/USB PWR OFF" vises.

Bemærk, at hvis tuner-funktionen er valgt, når du slukker for CD-afspilleren/USB-enheden, tilføres der ikke strøm til USB-enheden, og enheden bliver derfor ikke genkendt og ikke opladet af anlægget, selvom den er tilsluttet.

## Sådan nulstilles anlægget til fabriksindstillingerne

Hvis anlægget stadig ikke fungerer korrekt, kan du nulstille anlægget til fabriksindstillingerne.

Brug knapperne på apparatet til at nulstille apparatet til standardindstillingerne fra fabrikken.

- 1 Træk stikket ud af stikkontakten, og sæt det i igen, og tænd derefter for anlægget.
- 2 Hold ■ og ENTER nede, og tryk på I/⏻.  
Alle brugerkonfigurerede indstillinger, f.eks. forudindstillede radiostationer, timer og ur, slettes.

## Meddelelser

En af følgende meddelelser vises eller blinker muligvis på displayet i frontpanelet under betjening.

### **CANNOT PLAY**

Du forsøgte at afspille en fil, der ikke understøttes, på USB-enheden.

### **COMPLETE**

- Den forudindstillede radiobetjening blev afsluttet normalt.
- Lydfilen eller mappen på USB-enheden er slettet.

### **DATA ERROR**

Du forsøgte at afspille en fil, der ikke kan afspilles, på USB-enheden.

### **DEVICE ERROR**

USB-enheden kunne ikke genkendes, eller en ukendt enhed er tilsluttet (side 32, 33).

### **DEVICE FULL**

USB-enheden er fyldt.

### **ERASE ERROR**

Sletningen af lydfiler eller mapper på USB-enheden mislykkedes.

### **ERROR**

- USB-enheden kunne ikke genkendes, eller en ukendt enhed er tilsluttet (side 32, 33).
- Der er opstået et ukendt problem på den tilsluttede USB-enhed, da afspilningen blev startet.

### **FATAL ERROR**

USB-enheden er taget ud af forbindelsen under overførsel eller sletning af lydfiler eller mapper på USB-enheden.

### **FOLDER FULL**

Antallet af mapper på USB-enheden har nået det maksimale antal.

### **FULL**

Du forsøgte at programmere mere end 25 musiknumre eller filer (trin).

### **LOCKED**

Anlægget skubber ikke disken ud. Henvend dig til den nærmeste Sony-forhandler.

### **NoDEVICE**

Der er ikke tilsluttet en USB-enhed, eller den tilsluttede USB-enhed er stoppet.

### **NO DISC**

Der er ingen disk i afspilleren, eller du har ilagt en disk, som ikke kan afspilles.

### **NO STEP**

Alle de programmerede musiknumre eller filer er blevet slettet.

**NO TRACK**

Der er ikke indlæst en fil på USB-enheden, som kan afspilles på systemet.

**NOT USED**

Du har forsøgt at udføre en bestemt handling under forhold, hvor handlingen ikke er tilladt.

**NO SUPPORT**

En USB-enhed, der ikke understøttes, er tilsluttet.

**OVER**

Du har nået slutningen på CD'en, mens du trykkede på ►► under afspilning eller pause.

**PROTECTED**

Du har forsøgt at overføre til eller slette fra en skrivebeskyttet USB-enhed.

**PUSH STOP**

- Du har trykket på PLAY MODE under afspilning.
- Du har trykket på knapper, hvis funktion kun er mulig, når afspilningen er stoppet.

**READING**

- Systemet læser oplysninger om disken. Nogle knapper er ikke tilgængelige.
- Anlægget genkender USB-enheden.

**REC ERROR**

Overførslen startede ikke, den blev stoppet undervejs, eller den kunne på anden måde ikke udføres (side 31).

**REMOVED**

USB-enheden er blevet fjernet.

**STORAGE DRIVE**

Der er tilsluttet en USB-enhed.

**TIME NG**

Start- og stoptidspunkterne for afspilningstimeren er angivet til samme tidspunkt.

**TRACK FULL**

Antallet af filer på USB-enheden har nået det maksimale antal.

## Displayeksempler

Display	angiver
2	2 (to)
5	5 (fem)
6	6 (seks)
8	8 (otte)
0	0 (nul)
A	A
B	B
D	D
G	G
H	H
K	K
M	M
O	O
Q	Q
R	R
S	S
Z	Z
	! eller
"	"
\$	\$
%	%
,	,
.	.
?	?
@	@
^	^

## Forholdsregler

### Diske, som dette anlæg KAN afspille

- Lyd-CD
- CD-R/CD-RW (lyddata/MP3-filer)

### Diske, som dette anlæg IKKE KAN afspille

- CD-ROM
- CD-R/CD-RW ud over diske, som er optaget i musik-CD-format eller MP3-format, der overholder ISO9660 Level 1/Level 2, Joliet
- CD-R/CD-RW, som er optaget i multisession, der ikke er afsluttet ved at "lukke sessionen"
- CD-R/CD-RW'er i dårlig optagekvalitet, ridsede eller snavsede CD-R/CD-RW'er eller CD-R/CD-RW'er, som er optaget med en ukompatibel optageenhed
- CD-R/CD-RW, som ikke er færdigbehandlet korrekt
- Diske, som indeholder andre filtyper end MPEG 1 Audio Layer-3-filer (MP3)
- Diske, som ikke har standardform (f.eks. hjerteformet, firkantet, stjerneformet)
- Diske, som har selvklæbende tape, papir eller etiketter påklistret
- Udlejningsdiske eller brugte diske med påsatte mærkater, hvor limen strækker sig uden for mærkaten
- Diske, som har mærkater, der er trykt med blæk, som føles klæbrigt, når det berøres

## Bemærkninger om diske

- Tør disken af fra midten og udad med en blød klud, inden den afspilles.
- Rengør ikke diske med opløsningsmidler som f.eks. rensbenzin, fortynder eller kommercielt tilgængelige rengøringsmidler eller antistatiske sprays, der er beregnet til vinylplader.
- Udsæt ikke diske for direkte sollys eller varmekilder som varme luftkanaler, og lad dem ikke ligge i en bil, som er parkeret i direkte sollys.

## Om sikkerhed

- Tag hovedledningen (netledningen) helt ud af stikkontakten, hvis apparatet ikke skal bruges i længere tid. Tag altid fat om stikket, når det trækkes ud af kontakten. Træk aldrig i selve ledningen.
- Hvis der er trængt væske ind i anlægget, eller hvis der er faldet genstande ned i det, skal du afbryde strømforsyningen og lade anlægget efterse af kvalificerede teknikere, inden du anvender det igen.
- Netledningen må kun udskiftes på et kvalificeret værksted.

## Om placering

- Anlægget må ikke placeres hældende eller på et sted, som er ekstremt varmt, koldt, støvet, beskidt eller fugtigt, hvor der ikke er tilstrækkelig ventilation eller hvor det udsættes for vibrationer, direkte sollys eller andet skarpt lys.
- Vær forsigtig, når apparatet eller højttalerne placeres på overflader, som er blevet specialbehandlet (f.eks. med voks, olie eller politur), da der kan forekomme pletter eller misfarvning af overfladen.

- Hvis anlægget flyttes direkte fra kolde til varme omgivelser, eller hvis det placeres i et meget fugtigt lokale, kan fugt kondenseres på linsen inde i CD afspilleren, hvilket kan medføre, at anlægget ikke fungerer. I så fald skal du tage disken ud og lade anlægget stå tændt i cirka en time, indtil fugten er fordampet.

## Om opbygning af varme

- Opbygning af varme på apparatet under brug er normalt, og der er ingen grund til bekymring.
- Berør ikke kabinettet, hvis det har været brugt i længere tid ved høj lydstyrke, da kabinettet kan være blevet meget varmt.
- Undgå at blokere ventilationsåbningerne.

## Om højttalersystemet

Dette højttalersystem er ikke magnetisk beskyttet, og billedet på tv-apparater i nærheden kan blive magnetisk forvrænget. I dette tilfælde skal du slukke for tv'et, vente 15 til 30 minutter og tænde for tv'et igen. Hvis situationen ikke er blevet bedre, skal du flytte højttalerne længere væk fra tv'et.

## Rengøring af kabinettet

Rengør anlægget med en blød klud fugtet med en mild rensopløsning. Anvend ikke nogen form for slibemidler, skurepulver eller opløsningsmidler som f.eks. fortynder, rensbenzin eller alkohol.

# Specifikationer

## Hovedenhed

### Forstærker-del

Europæisk model:

- DIN-strømodgang (klassificeret):  
4 + 4 watt (4 ohm ved 1 kHz, DIN)
- Kontinuerlig RMS-strømodgang  
(reference):  
5 + 5 watt (4 ohm ved 1 kHz, 10%  
THD)
- Musik-strømodgang (reference):  
9 + 9 watt (4 ohm ved 1 kHz, 10%  
THD)

Andre modeller:

- DIN-strømodgang (klassificeret):  
4 + 4 watt (4 ohm ved 1 kHz, DIN)
- Kontinuerlig RMS-strømodgang  
(reference):  
5 + 5 watt (4 ohm ved 1 kHz, 10%  
THD)

## Indgange

AUDIO IN (stereo-minijackstik):  
Spænding 775 mV, impedans  
22 kilohm

## Udgange

PHONES (stereo-minijackstik):  
Accepterer hovedtelefoner med en  
impedans på 8 ohm eller mere

SPEAKER: Accepterer impedans på 4 ohm

## USB-del

Understøttet bithastighed:  
MP3 (MPEG 1 Audio Layer-3):  
32 – 320 kbps, VBR  
WMA: 32 – 192 kbps, VBR  
AAC: 48 – 320 kbps

Samplingfrekvenser:

MP3 (MPEG 1 Audio Layer-3):  
32/44,1/48 kHz  
WMA: 44,1 kHz  
AAC: 44,1 kHz

↔ (USB)-port:

Maksimal strøm:  
500 mA

## CD-afspiller-del

System:

Kompakt disk- og digitalt lydsystem

Egenskaber for laserdiode

Emissionsvarighed: kontinuerlig

Laser udgang\*: Mindre end 44,6  $\mu$ W

\* Dette resultat er målt i en afstand af  
200 mm fra objektivet's overflade på  
Optical Pick-up Block med 7 mm  
blænde.

Svarfrekvens: 20 Hz – 20 kHz

Signal-/støjforhold: Mere end 90 dB

Dynamisk interval: Mere end 90 dB

## Tuner-del

FM stereo, FM/AM superheterodyne tuner

### FM-tuner-del:

Indstillingsområde:

87,5 – 108,0 MHz (50 kHz trin)

Antenne: FM-stueantenne

Mellemfrekvens: 10,7 MHz

### AM-tuner-del:

Indstillingsområde:

Europæisk model:

531 – 1.602 kHz (9 kHz trin)

Australsk model:

531 – 1.710 kHz (9 kHz trin)

530 – 1.710 kHz (10 kHz trin)

Andre modeller:

531 – 1.602 kHz (9 kHz trin)

530 – 1.610 kHz (10 kHz trin)

Antenne: AM-rammeantenne

Mellemfrekvens: 450 kHz

## Højtaler

Højtalersystem:

Hele lydområdet, basreflekstype,

80 mm, konisk type

Nomineret impedans: 4 ohm

Mål (b/h/d):

Cirka 130 × 221 × 135 mm

Vægt: Cirka 0,7 kg netto pr. højtaler

## Generelt

Strømkraft

Europæisk model: 230 V AC,

50/60 Hz

Australsk model: 230 – 240 V AC,

50/60 Hz

Thailandsk model: 220 V AC,

50/60 Hz

Koreansk model: 220 V AC, 50/60 Hz

Andre modeller: 220 – 240 V AC,

50/60 Hz

Strømforbrug: 28 watt

Mål (b/h/d) (ekskl. højttalere):

Cirka 200 × 221 × 205 mm

Vægt (ekskl. højttalere): Cirka 2,2 kg

Medfølgende tilbehør: Fjernbetjening (1),

R6-batterier (størrelse AA) (2), FM stue-/

AM-rammeantenne (1)

Design og specifikationer kan ændres uden varsel.

Der er ikke anvendt halogene  
flamme hæmmere i visse printkort.



## iPod-modeller, der er kompatible med dette anlæg

Du kan anvende følgende iPod-modeller på dette anlæg. Opdater din iPod med den seneste software, for den anvendes.



iPod touch  
2. generation



iPod nano  
4. generation  
(video)



iPod touch  
1. generation



iPod nano  
3. generation  
(video)



iPod classic



iPod nano  
2. generation  
(aluminum)



iPod  
5. generation  
(video)



iPod nano  
1. generation



iPod  
4. generation  
(farvedisplay)



iPod  
4. generation



iPod mini

## VAROITUS

Älä peitä laitteen ilmanottoaukkoja sanomalehdellä, pöytäliinalla, verhoilla tai muulla vastaavalla, sillä ne voivat aiheuttaa palovaaran. Älä aseta palavia kynttilöitä tai muita esineitä, joissa on avoliekki, laitteen päälle.

Älä altista laitetta tippuvalle tai roiskuvalle vedelle äläkä aseta maljakoita tai muita nesteillä täytettyjä esineitä laitteen päälle, sillä ne voivat aiheuttaa palo- tai sähköiskuvaaran.

Älä sijoita laitetta ahtaaseen paikkaan, kuten kirjahyllyyn tai umpinaiseen kaappiin.

Koska laite kytketään irti verkkovirrasta irrottamalla verkkopistoke, kytke laite pistorasiaan, johon pääsee helposti käsiksi. Jos huomaat laitteessa jotakin epänormaalia, irrota välittömästi verkkopistoke pistorasiasta.

Älä altista paristoja tai paristot sisältävää laitetta liialliselle kuumuudelle, kuten auringonpaisteelle, tulelle tai muulle vastaavalle.

Kuulokkeista tuleva liian suuri äänenpaine voi aiheuttaa huonokuuloisuutta.

### VARO

Optisten laitteiden käyttö yhdessä tämän tuotteen kanssa lisää silmävaurioiden vaaraa.

### Muulla kuin Yhdysvalloissa ja Kanadassa olevat asiakkaat

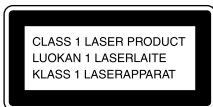

Tämä laite on luokiteltu LUOKAN 1 LASER tuotteeksi. Tämä merkintä on laitteen takaseinässä.

### Huomautus asiakkaille: Seuraavat tiedot koskevat vain laitteita, jotka ovat myynnissä EU-direktiivejä noudattavissa maissa.

Tämän tuotteen valmistaja on Sony Corporation, 1-7-1 Konan Minato-ku, Tokio, 108-0075 Japani. Sähkömagneettista yhteensopivuutta ja tuoteturvallisuutta koskeva valtuutettu edustaja on Sony Deutschland GmbH, Hedelfinger Strasse 61, 70327 Stuttgart, Saksa. Kaikissa huolto- tai takuuta koskevissa asioissa tulee ottaa yhteys erillisissä huolto- tai takuusiakirjoissa mainittuun osoitteeseen.



**Käytöstä poistetun sähkö- ja elektroniikkalaitteen hävitys (Euroopan Unioni ja muiden Euroopan maiden keräysjärjestelmät)**

Symboli, joka on merkitty Tuotteeseen tai sen pakkaukseen, osoittaa, että tätä tuotetta ei saa käsitellä talousjätteenä. Tuote on sen sijaan luovutettava sopivaan sähkö- ja elektroniikkalaitteiden kierrätyksestä huolehtivaan keräyspisteeseen. Tämän tuotteen asianmukaisen hävittämisen varmistamisella autetaan estämään sen mahdolliset ympäristöön ja terveyteen kohdistuvat haittavaikutukset, joita voi aiheutua muussa tapauksessa tämän tuotteen epäasianmukaisesta jätekäsittelystä. Materiaalien kierrätys säästää luonnonvaroja. Tarkempia tietoja tämän tuotteen kierrättämisestä saat paikallisilta ympäristöviranomaisilta. Käytettävissä olevat lisävarusteet: Kaukosäädin



**Käytöstä poistettujen paristojen hävitys (koskee Euroopan unionia sekä muita Euroopan maita, joissa on erillisiä keräysjärjestelmiä)**

Tämä symboli paristossa tai sen pakkauksessa tarkoittaa, ettei paristoa lasketa normaalisti kotitalousjätteeksi. Tietyissä paristoissa tätä symbolia voidaan käyttää yhdessä kemikaalia ilmaisevan symbolin kanssa. Paristoon on lisätty kemikaaleja elohopea (Hg) ja lyijyä (Pb) ilmaisevat symbolit, jos paristo sisältää enemmän kuin 0,0005 % elohopeaa tai enemmän kuin 0,004 % lyijyä. Varmistamalla, että paristo poistetaan käytöstä asiaan kuuluvalla tavalla, estetään mahdollisia negatiivisia vaikutuksia luonnolle ja ihmisten terveydelle, joita paristojen väärä hävittäminen saattaa aiheuttaa. Materiaalien kierrätys auttaa säästämään luonnonvaroja. Mikäli tuotteen turvallisuus, suorituskyky tai tietojen säilyminen vaatii, että paristo on kiinteästi kytketty laitteeseen, tulee pariston vaihto suorittaa valtuutetun huollon toimesta. Jotta varmistetaan, että käytöstä poistettu tuote käsitellään asianmukaisesti, tulee tuote viedä käytöstä poistettujen sähkö- ja elektroniikkalaitteiden vastaanottopisteeseen. Muiden paristojen osalta tarkista käyttöohjeesta miten paristo irroitetaan tuotteesta turvallisesti. Toimita käytöstä poistettu paristo paristojen vastaanottopisteeseen. Lisätietoja tuotteiden ja paristojen kierrätyksestä saa paikallisilta viranomaisilta, jäteyhtiöistä tai liikkeestä, josta tuote on ostettu.

## DualDisc-levyjä koskeva huomautus

DualDisc-levy on kaksipuolinen levy, jonka toisella puolella on tallennettu DVD-aineisto ja toisella puolella digitaalinen ääniaineisto. Koska ääniaineiston puoli ei ole Compact Disc (CD) -standardin mukainen, emme voi taata, että tuote on toistettavissa.

## Tekijänoikeussuojauksella varustetut levyt

Tämä tuote on tarkoitettu Compact Disc (CD) -standardin mukaisten levyjen soittamiseen. Viime aikoina jotkin levy-yhtiöt ovat tuoneet markkinoille levyjä, jotka on koodattu tekijänoikeuksia suojaavalla tekniikalla. Huomaa, että jotkin näistä levyistä eivät ole CD-standardin mukaisia, eikä niitä voi välttämättä soittaa tällä tuotteella.

## Tekijänoikeussuojattua sisältöä koskeva huomautus

Siirretty musiikki on rajoitettu vain yksityiskäyttöä varten. Musiikin käyttäminen tämän rajoituksen ulkopuolella vaatii tekijänoikeuksien omistajan luvan.

## Käyttöoikeutta ja tavaramerkkejä koskevia huomautuksia

- iPod on Apple Inc:n Yhdysvalloissa ja muissa maissa rekisteröity tavaramerkki.
- Fraunhofer IIS ja Thomson ovat lisensoineet MPEG Layer-3 äänenkoodaustekniikan ja patentit.
- Windows Media on Microsoft Corporationin rekisteröity tavaramerkki Yhdysvalloissa tai muissa maissa.

# Sisällysluettelo

Osat ja ohjaimet .....	5
------------------------	---

## Aloittaminen

Järjestelmän kytkeminen turvallisesti .....	10
Kellon asettaminen aikaan .....	12

## Toiminnot

CD/MP3-levyn toistaminen .....	13
Radion kuunteleminen .....	15
iPod-soittimen käyttäminen .....	16
Ennen kuin käytät USB-laitetta tämän järjestelmän kanssa .....	17
Musiikin siirtäminen levyttä USB-laitteeseen .....	18
USB-laitteessa olevan tiedoston toistaminen .....	22
Oman ohjelman luominen (Ohjelmoitu soitto) .....	23
Lisäaudiolaitteiden käyttäminen .....	25
Äänen säätäminen .....	25
Näytön vaihtaminen .....	26
Ajastimien käyttäminen .....	27

## Lisätietoja

Vianetsintä .....	29
Ilmoitukset .....	35
Varotoimet .....	37
Tekniset tiedot .....	39
Tämän järjestelmän kanssa yhteensopivat iPod-mallit .....	41

## Osat ja ohjaimet

Tässä ohjekirjassa selostetaan toiminnot kauko-ohjaimen avulla. Samat toiminnot voidaan tehdä myös laitteen painikkeilla, joilla on samat tai samantapaiset nimet.

### Keskusyksikkö

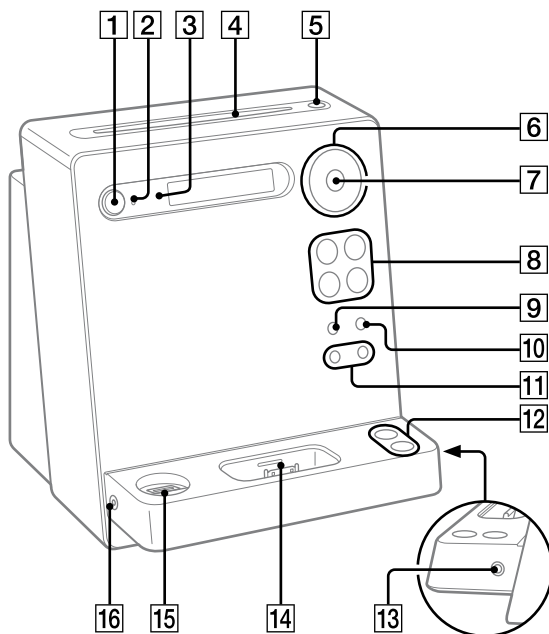

**1**

**I/⏻ (virta) -painike (sivu 12, 27)**  
Paina kytkeäksesi järjestelmän päälle tai pois.

**2**

**STANDBY-merkkivalo (sivu 26, 29)**  
Palaa, kun järjestelmä on sammutettu.

**3**

**Kaukosäätimen tunnistin (sivu 30)**

**4**

**Levyaukko**

**5**

**▲ (poisto) -painike**  
Paina poistaaksesi levyn soittimesta.

**6**

**📁 +/- (valitse kansio) -painike (sivu 13, 19, 20, 22, 23)**  
Paina valitaksesi kansion.

**TUNE +/- (viritys) -painike (sivu 15)**  
Paina virittääksesi haluamasi aseman.

**⏮/⏭ (taaksepäin/ eteenpäin) -painike (sivu 13, 16, 20, 22, 23)**  
Paina valitaksesi kappaleen tai tiedoston.

**⏮/⏭ (pikakelaus taaksepäin/ eteenpäin) -painike (sivu 13, 16, 22)**  
Paina hakeaksesi kappaleen tai tiedoston kohdan.

**7**

**ENTER-painike (sivu 12, 15, 16, 19, 20, 27, 28)**  
Paina syöttääksesi asetukset.

**8**

**Toistopainikkeet ja toimintopainikkeet**  
**▶|| (toisto/tauko) -painike (sivu 13, 16, 22)**  
Paina aloittaaksesi tai keskeyttääksesi levyn, valinnaisen USB-laitteen tai iPod-soittimen toiston.

**■ (pysäytys) -painike (sivu 13, 15, 16, 20, 22)**  
Paina pysäyttääksesi levyn tai valinnaisen USB-laitteen toiston.  
Paina keskeyttääksesi iPod-soittimen toiston.

**FUNCTION +/- -painike (sivu 13, 15, 16, 19, 20, 22, 23, 25)**  
Paina valitaksesi toiminnon.

**9**

**USB MENU -painike (sivu 20)**  
Paina pyyhkiäksesi äänitiedostot ja kansiot liitetystä valinnaisesta USB-laitteesta.  
Paina valitaksesi muistin, johon luetaan, jos USB-laitteessa on useampi kuin yksi muisti.

10

**REC TO USB -painike (sivu 19)**

Paina siirtääksesi musiikkia levytä liitettyinä olevaan valinnaiseen USB-laitteeseen.

11

**Äänipainikkeet****EQ-painike (sivu 25)****DSGX-painike (sivu 25)**

Valitse äänitehoste painamalla.

12

**VOLUME +/- -painike**

Paina säätääksesi äänenvoimakkuutta.

13

**AUDIO IN -liitin**

Liitä lisäaudiolaite.

14

**iPod-telakka (sivu 11)**

Aseta iPod iPod-telakkaan, kun haluat kuunnella iPod-soittimeen tallennettua audiosisältöä.

15

**↔ (USB) -portti (sivu 18, 19, 20, 22)**

Liitä valinnainen USB-laite.

16

**PHONES -liitin**

Liitä kuulokkeet.

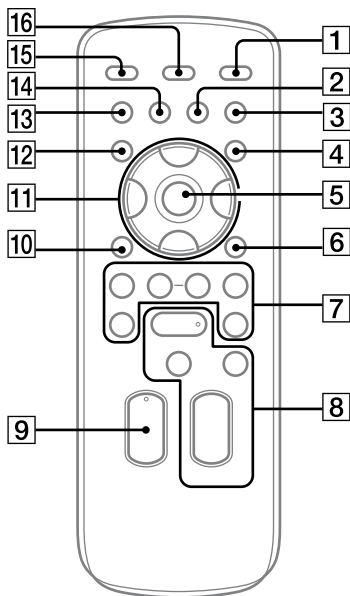
**Kaukosäädin**

1

**I/⏻ (virta) -painike (sivu 12, 27)**

Paina kytkeäksesi järjestelmän päälle tai pois.

2

**CLEAR-painike (sivu 24)**

Paina pyyhkiäksesi esiohjelmoidun kappaleen tai tiedoston.

Jatkuu

**3**

**EQ-painike (sivu 25)**  
Valitse äänitehoste painamalla.

**4**

**TIMER MENU -painike (sivu 12, 27, 28)**  
Aseta kello ja toistoajastin painamalla.

**5**

**⊕ (enter) -painike (sivu 12, 15, 16, 19, 20, 27, 28)**  
Paina syöttääksesi asetukset.

**6**

**TOOL MENU -painike (sivu 16)**  
Paina valitaksesi valikon iPod-soitinta käyttäessäsi.

**7**

**📁 +/- (valitse kansio) -painike (sivu 13, 19, 20, 22, 23)**  
Paina valitaksesi kansion.

**+/- (viritys) -painike (sivu 15)**  
Paina virittääksesi haluamasi aseman.

**⏮/⏭ (taaksepäin/ eteenpäin) -painike (sivu 13, 16, 20, 22, 23)**  
Paina valitaksesi kappaleen tai tiedoston.

**⏪/⏩ (pikakelaus taaksepäin/ eteenpäin) -painike (sivu 13, 16, 22)**  
Paina hakeaksesi kappaleen tai tiedoston kohdan.

**8**

**Toistopainikkeet ja toimintopainikkeet**  
▶ (toisto) -painike (sivu 13, 16, 22)  
Aloita toisto painamalla tätä.

⏸ (tauko) -painike (sivu 13, 16, 22)  
Keskeytä toisto painamalla.

■ (pysäytys) -painike (sivu 13, 15, 16, 20, 22)  
Paina pysäyttääksesi levyn tai valinnaisen USB-laitteen toiston.  
Paina keskeyttääksesi iPod-soittimen toiston.

**FUNCTION +/- -painike (sivu 13, 15, 16, 19, 20, 22, 23, 25)**  
Paina valitaksesi toiminnon.

**9**

**VOLUME +/- -painike**  
Paina säätääksesi äänenvoimakkuutta.

**10**

**↶ RETURN -painike (sivu 16)**  
Paina palataksesi edelliseen valikkoon iPod-soitinta käyttäessäsi.

**11**

**⬆/⬇/⬅/➡ -painike (sivu 12, 16, 27, 28)**  
Paina valitaksesi valikkokohtia.



**12****TUNER MEMORY -painike**

(sivu 15)

Paina esivirittääksesi radioaseman.

**13****PLAY MODE/TUNING MODE****-painike (sivu 14, 15, 22, 23, 24)**

Paina valitaksesi levyn tai valinnaisen

USB-laitteen toistotilan.

Paina valitaksesi viritysmuodon.

**14****REPEAT/FM MODE -painike**

(sivu 13, 15, 22)

Paina kuunnellaksesi levyn, yksittäisen

kappaleen tai tiedoston toistuvasti.

Paina valitaksesi FM-vastaanottomuodon

(monofoninen tai stereo).

**15****SLEEP-painike (sivu 27)**

Paina asettaaksesi uniajastimen.

**16****DISPLAY-painike (sivu 24, 26)**

Paina vaihtaaksesi näytön tiedot.

# Aloittaminen

## Järjestelmän kytkeminen turvallisesti

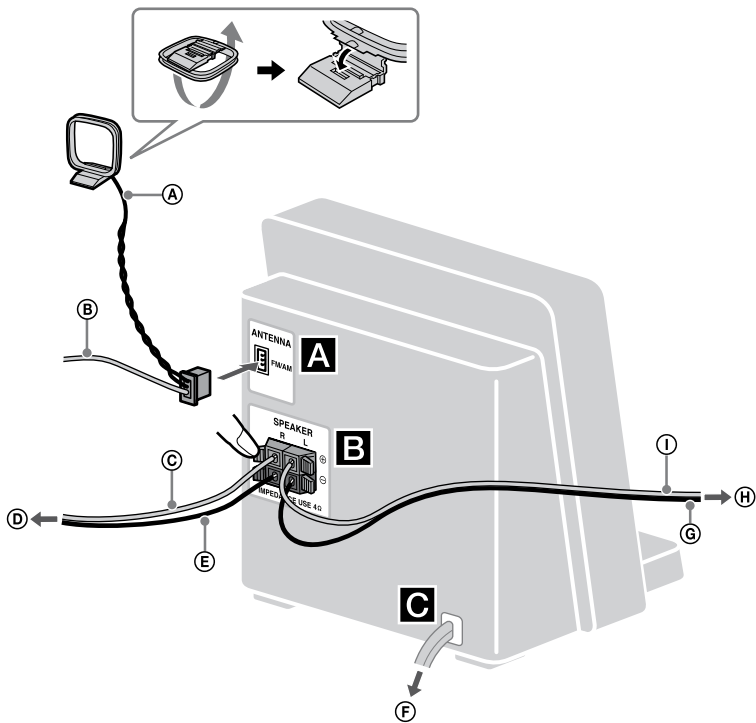

- (A) AM-kehäantenni
- (B) FM-johdotantenni (Suorista se vaakasuoraan.)
- (C) Kaiuttimen johto (punainen/⊕)
- (D) Oikeaan kaiuttimeen
- (E) Kaiuttimen johto (musta/⊖)

- (F) Pistorasiaan
- (G) Kaiuttimen johto (musta/⊖)
- (H) Vasempaan kaiuttimeen
- (I) Kaiuttimen johto (punainen/⊕)

## A Antennit

Etsi sijainti ja suuntaus, jotka tuottavat hyvän vastaanoton ja liitä sitten antennit. Pidä antennit loitolla kaiutinjohdoista, virtajohdosta ja USB-kaapelista välttääksesi kohinan vastaanoton.

## B Kaiuttimet

Työnnä paikalleen vain se osa, josta eriste on poistettu.

## C Virta

Liitä virtajohto pistorasiaan. Jos pistotulppa ei sovi pistorasiaan, irrota mukana toimitettu pistotulpan sovitin (vain mallit, joissa on sovitin).

## Paristojen asentaminen

Vedä paristotilan kansi irti ja aseta kaksi mukana tulevaa R6-paristoa (AA-kokoista) paikalleen  $\ominus$ -puoli edellä siten, että napaisuus on kuten alla.

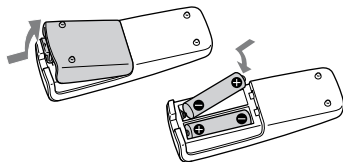

## Huomautuksia

- Paristot kestävät normaalikäytössä noin puoli vuotta.
- Älä sekoita vanhoja ja uusia paristoja keskenään äläkä käytä eri tyyppisiä paristoja yhdessä.
- Jos kaukosäädintä ei käytetä pitkään aikaan, irrota paristot välttyäksesi paristovuodon ja korroosion aiheuttamilta vahingoilta.
- Paristot sisältävät laitteet pitää suojata voimakkaalta kuumuudelta, kuten auringonvalolta ja tulelta.

## iPod-soittimen käyttö

Työnnä iPod-telakkasovitin telakkaan ennen käyttöä. iPod-telakkasovitinta ei toimiteta järjestelmän mukana. Käytä iPod-soittimesi mukana tullutta iPod-telakkasovitinta. Katso iPod-telakkasovitinta koskevia tarkempia tietoja iPod-soittimen käyttöoppaasta.

Poista iPod-telakkasovitin vetämällä sitä ylös sormenkynnellä tai jollakin litteällä esineellä soittimen sisällä olevasta urasta.

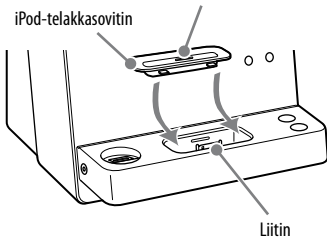

---

# Kellon asettaminen aikaan

Aseta kello kaukosäätimen painikkeilla.

- 1** Kytke järjestelmä päälle.  
Paina I/⏻-painiketta.
- 2** Valitse kellonajan asetusmuoto.  
Paina TIMER MENU -painiketta.  
Jos ”PLAY SET” vilkkuu, valitse ”CLOCK” painelemalla  
▲/▼-painiketta ja paina sitten  
⊕-painiketta.
- 3** Aseta kellonaika.  
Aseta tuntilukema painelemalla  
▲/▼-painiketta ja paina sitten  
⊕-painiketta.
- 4** Aseta minuuttilukema tekemällä samat toimet.

## Huomautus

Kellonajan asetus katoaa, jos virtajohto irrotetaan tai jos sattuu sähkökatko.

## Kellonajan näyttäminen järjestelmän ollessa pois päältä

Paina DISPLAY-painiketta. Kello on näkyvässä noin 8 sekuntia.

## Toiminnot

### CD/MP3-levyn toistaminen

1 Valitse CD-toiminto.  
Painele FUNCTION +/- -painiketta.

2 Aseta levy.  
Työnnä levy levyaukkoon siten, että etikettipuoli tulee eteen.

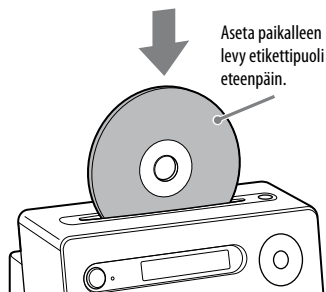

#### Huomautuksia

- Kun käynnistät järjestelmän, levy ei vetäydy levyaukkoon ennen kuin näytössä näkyy "NO DISC". Älä yritä painaa levyä sisään ennen kuin "NO DISC" näkyy.
- Älä aseta soittimeen epätavallisen (esim. sydämen, nelion, tähden) muotoista levyä. Levy voi pudota järjestelmän sisään ja aiheuttaa korjaamatonta vahinkoa.
- Kun painat laitteessa olevaa ▲-painiketta ja haluat sitten asettaa esiin tulevan levyn uudestaan laitteeseen, älä paina levyä takaisin sisään. Poista levy levyaukosta ja aseta se sitten takaisin paikalleen.
- Älä sammuta järjestelmää, kun levy on puolivälissä levyaukon sisällä. Tämä voi saada levyn putoamaan.
- Älä käytä levyä, jossa on teippiä, sinettejä tai liimaa, koska tämä voi aiheuttaa laitevian.
- Kun poistat levyn soittimesta, tartu levyyn sen reunoilta. Älä kosketa pintaa.

- Älä paina levyä levyaukkoon, kun järjestelmä on sammutettuna. Tämä voi vioittaa järjestelmää.
- Älä aseta paikalleen sovittimella varustettua 8 cm:n levyä. Tämä voi vioittaa järjestelmää.

3 Aloita toisto.

Paina ► (tai laitteen ►►) -painiketta.

#### Muut toiminnot

Kun haluat	Paina
Pysäyttää toistamisen	(tai laitteen ►►) -painiketta. Kun haluat jatkaa toistamista, paina painiketta uudelleen.
Lopettaa toistamisen	■ -painiketta.
Valita MP3-levyllä olevan kansion	📁 +/- -painiketta toistuvasti.
Valita kappaleen tai tiedoston	◀◀/▶▶ -painiketta.
Hakea kappaleen tai tiedoston tietyn kohdan	Pidä ◀◀/▶▶ -painike alhaalla toiston aikana -ja vapauta se haluamassasi kohdassa.
Valita uudeleen toiston	REPEAT-painiketta, kunnes "REP" tai "REPI" näkyy.
Poistaa levyn soittimesta	▲ -painiketta laitteessa.

## Toistomuodon vaihtaminen

Painele PLAY MODE -painiketta soittimen ollessa pysäytettynä. Voit valita normaalin toiston ("□\*") kaikille levyn kansiossa oleville MP3-tiedostoille), hajatoiston ("SHUF") tai kansioiden hajatoiston ("□ SHUF") tai ohjelmoidun toiston ("PGM").

\* Kun toistetaan CD-DA (ääni) -levyä, □ (SHUF) -toisto toimii samalla tavalla kuin normaali (SHUF) -toisto.

## Huomautuksia uudelleen toistosta

- Kaikki levyllä olevat kappaleet tai tiedostot toistetaan enintään viisi kertaa.
- "REP1" merkitsee, että yksittäistä kappaletta tai tiedostoa toistetaan uudelleen, kunnes se pysäytetään.

## Hajatoistotilaa koskeva huomautus

Kun kytket järjestelmän pois päältä, hajatoistotilan ("SHUF" tai "□ SHUF") valinta poistetaan ja toistotilaksi palautuu normaali toistotila ("□").

## Huomautuksia MP3-levyjen toistamisesta

- Älä tallenna muun tyyppisiä tiedostoja äläkä tarpeettomia kansioita levyille, jolla on MP3-tiedostoja.
- MP3-tiedostoja sisältämättömät kansiot ohitetaan.
- MP3-tiedostot toistetaan siinä järjestyksessä, missä ne on tallennettu levyille.
- Järjestelmä kykenee toistamaan vain sellaiset MP3-tiedostot, joilla on tiedostopäätte ".mp3".
- Jos tiedostonimen tarkentimena on ".mp3", vaikka tiedosto ei olekaan MP3-tiedosto, tällaisen tiedoston toistaminen voi aiheuttaa kovaa ääntä, joka voi vahingoittaa kaiutinjärjestelmää ja aiheuttaa järjestelmän toimintahäiriöitä.

- Enimmäismäärä:
  - kansioiden osalta on 150 (juurikansio mukaan lukien).
  - MP3-tiedostojen osalta on 255.
  - samalla levyllä olevien MP3-tiedostojen ja kansioiden osalta on 256.
  - kansioiden tasoja (tiedostojen puurakenne) on 8.
- Yhteensopivuutta ei voida taata kaikkien MP3-koodaus-/kirjoitusohjelmien, tallennuslaitteiden ja tallennusvälineiden kanssa. Yhteensopimattomat MP3-levyt voivat tuottaa kohinaa, katkonaista ääntä tai ääntä ei ehkä kuulu lainkaan.

## Huomautuksia multisession-levyjen toistamisesta

- Jos levy alkaa CD-DA (tai MP3) -osiolla, se tunnistetaan CD-DA (tai MP3) -levyksi ja toisto jatkuu, kunnes toinen osio tulee vastaan.
- CD-sekaformaattilevy tunnistetaan CD-DA-levyksi.

## Radion kuunteleminen

- 1 Valitse "TUNER FM" tai "TUNER AM".  
Painele FUNCTION +/- -painiketta.

- 2 Suorita viritys.

### Automaattinen haku

Painele TUNING MODE -painiketta, kunnes näkyviin tulee "AUTO", ja paina sitten +/- (tai laitteessa olevaa TUNE +/-) -painiketta. Haku päättyy automaattisesti, kun asema on viritetty, ja näyttöön tulee "TUNED" ja "ST" (vain stereolähetyksissä).

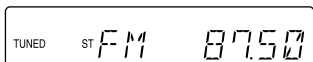

Jos näytössä ei näy "TUNED" eikä haku pääty, pysäytä haku painamalla ■ -painiketta ja tee sitten viritys manuaalisesti (alla).

Jos viritetty asema tarjoaa RDS-palveluja, aseman nimi näkyy näytössä (vain Euroopan malli).

### Manuaalinen viritys

Viritä haluamasi kanava painelemalla TUNING MODE -painiketta, kunnes näkyviin tulee "MANUAL", ja paina sitten +/- (tai laitteessa olevaa TUNE +/-) -painiketta.

### Vihje

Voit pienentää heikon FM-stereoaseman staattista kohinaa ja kytkeä stereoastanoton pois käytöstä painelemalla FM MODE -painiketta, kunnes näkyviin tulee "MONO".

## Radioaseman esivirtittäminen

Esivalitse asemat kaukosäätimen painikkeiden avulla.

- 1 Viritä haluamasi asema.

- 2 Valitse viritimen muistitila painamalla TUNER MEMORY.



- 3 Valitse haluamasi esiviritysnumero painelemalla +/- -painiketta.

Jos valittuun esivalintanumeroon on jo määrätty toinen asema, asema korvautuu uudella asemalla.

- 4 Tallenna asema painamalla ⊕ -painiketta.

- 5 Tallenna muut asemat toistamalla vaiheet 1 – 4.

Enintään 20 FM-asemaa ja 10 AM-asemaa voidaan esivalita. Esivalinta-asetat pysyvät tallessa noin puoli vuorokautta, vaikka virtajohto irrotettaisiin tai sattuisi sähkökatko.

- 6 Kun haluat hakea esivalitun radiokanavan, painele TUNING MODE -painiketta, kunnes "PRESET" tulee näkyviin, ja valitse sitten haluamasi esivalintanumero painelemalla +/- -painiketta.

# iPod-soittimen käyttäminen

Voit kuunnella iPod-soittimeesi tallennettua musiikkia. Kohdassa ”Tämän järjestelmän kanssa yhteensopivat iPod-mallit” (sivu 41) on luettelo iPod-soittimista, jotka voidaan liittää tähän järjestelmään.

- 1 Valitse iPod-toiminto.  
Painele FUNCTION +/- -painiketta.
- 2 Aseta iPod paikalleen.

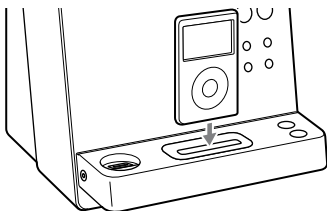

- 3 Aloita toisto.  
Paina ► (tai laitteen ►||) -painiketta.

## Muut toiminnot

Voit ohjata iPod-soitinta seuraavilla kaukosäätimessä tai laitteessa olevilla painikkeilla.

Kun haluat	Paina
Pysäyttää toistamisen	(tai laitteen ►  ) -painiketta tai ■.
Vierittää iPod-valikoita ylös/alas	▲/▼-painiketta. Voit vierittää iPod-soittimen valikoita ylös ja alas samalla tavalla kuin iPod-soittimen klikkauspyörää tai iPod touch -soittimen veto- ja pudotustoimintoja käytettäessä.
Valita äänikirjan/podcastin kappaleen tai jakson	◀◀/▶▶ -painiketta. Pidä painettuna, jos haluat siirtyä nopeasti eteenpäin tai taaksepäin.
Valita halutun kohteen	⏪/⏩ -painiketta (tai laitteen ENTER) -painiketta. Voit valita haluamasi kohteen samalla tavalla kuin iPod-soittimen keskipainiketta tai iPod touch -soittimen kosketustoimintoa käytettäessä.
Löytää äänikirjan/podcastin kappaleen tai jakson kohdan	Pidä ◀◀/▶▶ -painike painettuna toiston aikana ja vapauta se haluamassasi kohdassa.
Palata edelliseen valikkoon tai valita valikon	◀/TOOL MENU/⏪ -painiketta. Voit palata edelliseen valikkoon tai valita valikon samalla tavalla kuin iPod-soittimen valikkopainiketta tai iPod touch -soittimen kosketustoimintoa käytettäessä.



## Järjestelmän käyttäminen paristojen latauslaitteena

Voit käyttää järjestelmää iPod-soittimen paristojen latauslaitteena järjestelmän ollessa päällä.

Lataus käynnistyy, kun iPod asetetaan laitteen liittimeen. Lataustila näkyy iPod-soittimen näytössä. Katso lisätietoja iPod-soittimen käyttöoppaasta.

## iPod-soittimen lataamisen lopettaminen

Poista iPod laitteesta.

### Huomautuksia

- Kun asetat tai poistat iPod-soitinta, käsittele sitä laitteessa olevan iPod-liittimen kanssa samassa kulmassa äläkä käännä tai keinuta iPod-soitinta, jotta liittimet eivät vahingoitu.
- Älä kanna laitetta iPod-soittimen ollessa sen liittimessä. Tämä voi aiheuttaa toimintahäiriöitä.
- Kun asetat tai poistat iPod-soitinta, tue laitetta toisella kädelläsi ja varo, ettet paina vahingossa iPod-soittimen säätimiä.
- Pysäytä toisto ennen kuin irrotat iPod-soittimen.
- Säädä äänenvoimakkuutta VOLUME +/- -painikkeella. Äänenvoimakkuus ei muutu, jos sitä säädetään iPod-soittimesta.
- Tämän laitteen iPod-telakka on suunniteltu vain iPod-soitinta varten. Et voi liittää mitään muita kannettavia soittimia.
- Katso iPod-soittimen käyttöä koskevia ohjeita sen käyttöoppaasta.
- Sony ei voi ottaa vastuuta siitä, jos iPod-soittimelle tallennettuja tietoja katoaa tai vahingoittuu, kun iPod-soitinta käytetään tämän järjestelmän kanssa.

## Ennen kuin käytät USB-laitetta tämän järjestelmän kanssa

Katso alla olevilta www-sivuilta yhteensopivia USB-laitteita koskevat tiedot.

Yhdysvalloissa oleville asiakkaille:

<<http://www.sony.com/shelfsupport>>

Kanadassa oleville asiakkaille:

Englanniksi <<http://www.sony.ca/ElectronicsSupport/>>

Ranskaksi <<http://fr.sony.ca/ElectronicsSupport/>>

Euroopan asiakkaat:

<<http://support.sony-europe.com/>>

Latinalaisen Amerikan asiakkaat:

<<http://www.sony-latin.com/index.crp>>

Aasian ja Oseanian asiakkaat:

<<http://www.sony-asia.com/support>>

### Huomautuksia

- Jos tarvitaan USB-kaapeliliitäntää, käytä liitettävän USB-laitteen mukana toimitettua USB-kaapelia. Katso käyttöä koskevat tarkemmat ohjeet liitettävän USB-laitteen mukana toimitetusta ohjekirjasta.
- Liitetyn USB-laitteen tyyppistä riippuen merkinnän ”READING” näkymiseen voi kulua noin 10 sekuntia.
- Älä irrota USB-laitetta siirto- tai poistamistoimenpiteiden aikana. Muuten USB-laitteessa olevat tiedot voivat korruptoitua tai USB-laite voi vaurioitua.
- Älä liitä järjestelmää ja USB-laitetta USB-jakajan kautta.
- Kun USB-laite asetetaan, järjestelmä lukee kaikki USB-laitteessa olevat tiedostot. Jos USB-laitteissa on useita kansioita ja tiedostoja, USB-laitteen lukeminen voi kestää kauan.

- Joillakin USB-laitteilla toiminnon suorittamista voi seurata pieni viive, ennen kuin järjestelmä tekee toiminnon.
  - Yhteensopivuutta kaikkien koodaus-/kirjoitusohjelmien, tallennuslaitteiden ja tallennusvälineiden välillä ei voida taata. Yhteensopimaton USB-laite voi aiheuttaa kohinaa ja pätkivää ääntä tai ei ehkä toistu lainkaan.
  - Tällä järjestelmällä ei voi siirtää musiikkia levyltä tai toistaa USB-laitteessa olevia äänitiedostoja seuraavissa tapauksissa:
    - kun kansiossa on yli 150 äänitiedostoa.
    - kun USB-laitteessa on yli 200 kansiota.
- Nämä arvot voivat vaihdella tiedosto- ja kansiorakenteesta riippuen. Älä tallenna audiotiedostoja sisältävälle USB-laitteelle muun tyyppisiä tiedostoja äläkä tarpeettomia kansioita.

## Järjestelmän käyttäminen paristojen latauslaitteena

Voit käyttää järjestelmää lataustoiminnolla varustettujen USB-laitteiden paristojen latauslaitteena järjestelmän ollessa päällä. Lataus käynnistyy, kun USB-laite asetetaan järjestelmän  (USB) -porttiin. Lataustila näkyy USB-laitteen näytössä. Katso lisätietoja USB-laitteen käyttöoppaasta.

## USB-laitteen lataamista tällä järjestelmällä koskeva huomautus

- Järjestelmää ei voi käyttää paristojen latauslaitteena seuraavissa tapauksissa.
- CD-soitin/USB-laite on pois päältä ja viritustoiminto on valittuna. Katso kohtaa "Levyn latautumisen parantaminen" (sivu 34).
  - Kun järjestelmä ei ole päällä.

## Musiikin siirtäminen levyltä USB-laitteeseen

Voit liittää valinnaisen USB-laitteen yksikön  (USB) -porttiin ja siirtää musiikkia levyltä USB-laitteeseen. Voit siirtää musiikkia vain CD-DA- tai MP3-levyltä. Tämän järjestelmän siirtämien tiedostojen äänimuoto on MP3. USB-laitteessa on oltava tyhjää tilaa noin 1 Mt minuuttia kohti, kun musiikkia siirretään CD-levyltä. Levytilaa saatetaan tarvita enemmän, kun musiikkia siirretään MP3-levyltä.

Voit siirtää helposti kaiken levyllä olevan musiikin USB-laitteeseen (CD SYNC). Voit siirtää myös parhaillaan toistettavan raidan tai MP3-tiedoston (REC1).

### 1 Liitä USB-laite (USB) -porttiin.

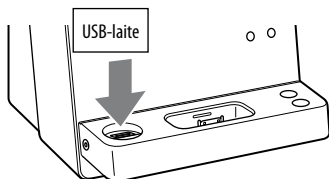

- 2** Valitse CD-toiminto.  
Painele FUNCTION +/- -painiketta.
- 3** Aseta levy.
- 4** Aseta USB-laite valmiustilaan siirtoa varten.

#### **Synkronoitu siirto (CD SYNC):**

Paina laitteen REC TO USB -painiketta.

Jos haluat siirtää vain tietyt CD-raidat tai MP3-tiedostot, luo etukäteen oma ohjelma (katso kohtaa ”Oman ohjelman luominen” (sivu 23)).

Jos haluat siirtää vain tiettyyn MP3-levyn kansioon tallennetut MP3-tiedostot, valitse haluamasi kansio ennen siirron aloittamista painelemalla  +/- -painiketta.

#### **REC1:**

Käynnistä sen raidan tai MP3-tiedoston toisto, jonka haluat siirtää, ja paina sitten laitteessa olevaa REC TO USB -painiketta.

”REC” vilkkuu ja näytössä vaihtuu ”CD SYNC (tai ”REC1”); ”FREExxxM” tai ”FREExxxG” (USB-laitteessa jäljellä oleva tila mega- tai gigatavuina) ja ”PUSH ENTER”.

USB-laite siirtyy valmiustilaan siirtoa varten, ja CD-soitin pysähtyy toistoa varten.

- 5** Aloita siirto.  
Paina  (tai laitteen ENTER) -painiketta.  
Siirto käynnistyy.

#### **Käytettäessä CD SYNC -toimintoa**

Kun siirto on suoritettu, CD-soittimen ja USB-laitteen toiminta pysähtyy automaattisesti.

#### **Käytettäessä REC1-toimintoa**

Kun siirto on suoritettu, USB-laitteen toiminta pysähtyy automaattisesti ja CD-soitin jatkaa toistoa.

#### **USB-laitteen muistin valitseminen**

Jos USB-laitteessa on useampi kuin yksi muisti (esim. sisäinen muisti ja ulkoinen muistikortti), voit valita luettavan muistin ja käynnistää sitten siirron.

- 1** Liitä USB-laite  (USB) -porttiin.
- 2** Valitse USB-toiminto.  
Painele FUNCTION +/- -painiketta.

**3** Paina laitteen USB MENU -painiketta pysäytystilassa.  
Näkyviin tulee ”USB SEL”. Jos valitaan äänitiedosto tai kansio, näkyviin tulee ”ERASE”. Valitse ”USB SEL” painelemalla **◀◀/▶▶** -painiketta.

**4** Paina **⊕** (tai laitteen ENTER) -painiketta.  
Muistin nimi tulee näkyviin.  
Näytettävä nimi vaihtelee USB-laitteen teknisten tietojen mukaan.

**5** Valitse muisti painelemalla **◀◀/▶▶** -painiketta.  
Siirry vaiheeseen 6, jos vain yksi muisti voidaan valita.  
Voit peruuttaa toiminnon painamalla **■**-painiketta.

**6** Paina **⊕** (tai laitteen ENTER) -painiketta.

**7** Käynnistä siirto noudattamalla kohdan ”Musiikin siirtäminen levyltä USB-laitteeseen” vaiheita 2 – 5.

## **Siirron lopettaminen**

Paina **■**-painiketta.

## **Äänitiedostojen tai kansioiden poistaminen USB-laitteesta**

Voit poistaa audiotiedostoja tai kansioita USB-laitteesta. Huomaa, että et voi poistaa äänitiedostoja ja kansioita hajatoistotilassa tai ohjelmoidussa toistotilassa.

**1** Liitä USB-laite **⚡** (USB) -porttiin.

**2** Valitse USB-toiminto.  
Painele FUNCTION **+/-** -painiketta.

**3** Valitse poistettava äänitiedosto tai kansio painelemalla **◀◀/▶▶** tai **📁 +/-** -painiketta.

**4** Paina laitteen USB MENU -painiketta.  
Näytössä näkyy ”ERASE”.

**5** Paina **⊕** (tai laitteen ENTER) -painiketta.  
Näytössä näkyy ”TRACK ERASE” tai ”FOLDER ERASE”.

Voit peruuttaa poistotoiminnon painamalla **■**-painiketta.

**6** Paina **⊕** (tai laitteen ENTER) -painiketta.  
Valittu audiotiedosto tai kansio poistetaan.

## Kansion ja tiedoston muodostussäännöt

Kun USB-laitteeseen siirretään musiikkia ensimmäistä kertaa, ”ROOT”-kansion alle luodaan ”MUSIC”-kansio.

”MUSIC”-kansioon luodaan kansioita ja tiedostoja seuraavalla tavalla.

CD SYNC<sup>1)</sup>

Musiikkilähde	Kansion nimi	Tiedostonimi
MP3-levy	Sama kuin musiikkilähde <sup>2)</sup>	
CD-DA	”CDDA001” <sup>3)</sup>	”TRACK001” <sup>4)</sup>

REC1

Musiikkilähde	Kansion nimi	Tiedostonimi
MP3-levy	”REC1” <sup>5)</sup>	Sama kuin musiikkilähde <sup>2)</sup>
CD-DA		”TRACK001” <sup>4)</sup>

<sup>1)</sup> Ohjelmoidussa toistotilassa kansion nimi on ”PGM\_xxx” ja tiedostonimi riippuu musiikin lähteestä (CD-DA-levy tai MP3-levy).

<sup>2)</sup> Nimessä voi olla enintään 64 merkkiä.

<sup>3)</sup> Sen jälkeen kansionumerot annetaan järjestyksessä 999:ään asti (mukaan lukien kansiot ”ROOT” ja ”MUSIC”).

<sup>4)</sup> Tiedostonumerot annetaan sen jälkeen järjestyksessä.

<sup>5)</sup> Uusi tiedosto luodaan ”REC1”-kansioon aina, kun REC1-tallennus suoritetaan.

## Huomautuksia

- CD:lta musiikkia siirrettäessä raidat siirretään 128 kb/s -tyyppisinä MP3-tiedostoina. MP3-levyltä siirrettäessä MP3-tiedostot siirretään samalla bittinopeudella kuin alkuperäiset MP3-tiedostot.
- Jos aloitit siirron hajatoistotilassa, uudelleentoistotilassa tai ohjelmoidussa toistotilassa (kun raitoja tai MP3-tiedostoja ei ole ohjelmoitu), valittu toistotila peruuntuu automaattisesti ja toistotilaksi tulee normaali toistotila.
- MP3-levyltä musiikkia siirrettäessä ääntä ei kuulu ja näkyvissä on ”HIGH SPEED”.
- CD-tekstittieitoja ei siirretä luotaviin MP3-tiedostoihin.
- Jos siirto lopetetaan kesken, MP3-tiedosto luodaan siihen pisteeseen asti, jossa siirto keskeytettiin.
- Siirto päättyy automaattisesti, jos:
  - USB-laitteesta loppuu vapaa tila kesken siirron.
  - USB-laitteen MP3-tiedostojen määrä ylittää järjestelmän tunnistamien tiedostojen määrän.
- Jos poistettavassa kansiossa on muita kuin MP3/WMA/AAC-tiedostoja tai siinä on alikansioita, niitä ei poisteta.
- Jos USB-laitteessa on jo kansio tai tiedosto, jolla on sama nimi kuin siirrettävällä kansioilla tai tiedostolla, nimen perään lisätään järjestysnumero eikä alkuperäistä kansiota tai tiedostoa korvata.

# USB-laitteessa olevan tiedoston toistaminen

Voit kuunnella USB-laitteeseen tallennettua musiikkia.

Järjestelmä voi toistaa seuraavia audioformaatteja:

MP3\*/WMA\*/AAC\*

\* Järjestelmällä ei voi toistaa tekijänoikeuksien suojaamia (Digital Rights Management) tiedostoja.

Järjestelmällä ei ehkä voi toistaa online-musiikkikaupasta ladattuja tiedostoja.

## 1 Valitse USB-toiminto.

Painele FUNCTION +/- -painiketta.

## 2 Liitä USB-laite (USB) -porttiin.

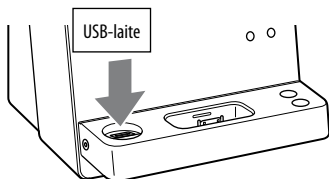

Kun USB-laite on liitetty, näyttö muuttuu seuraavasti: "READING" → "STORAGE DRIVE"

\* Kun liitetään USB-laite, seuraavaksi näkyviin tulee aseman nimi, jos se on tallennettu.

## 3 Aloita toisto.

Paina ► (tai laitteen ►||) -painiketta.

## Muut toiminnot

Kun haluat	Paina
Pysäyttää toistamisen	(tai laitteen ►  ) -painiketta. Kun haluat jatkaa toistamista, paina painiketta uudelleen.
Lopettaa toistamisen	■ -painiketta. Jatka toistoa painamalla ► (tai laitteen ►  ) -painiketta*. Voit peruuttaa toiston jatkamisen painamalla uudelleen ■ -painiketta.
Valita kansion	📁 +/- -painiketta toistuvasti.
Valita tiedoston kohdan	◀◀/▶▶ -painiketta. Pidä ◀◀/▶▶ -painike painettuna toiston aikana ja vapauta se haluamassasi kohdassa.
Valita uudeleen toiston	REPEAT-painiketta, kunnes "REP" tai "REPI" näkyy.

\* Kun toistetaan VBR (vaihteleva siirtonopeus) MP3/WMA -tiedostoa, järjestelmä saattaa jatkaa toistoa eri kohdasta.

## Toistomuodon vaihtaminen

Painele PLAY MODE -painiketta, kun USB-laite on pysäytetty. Voit valita normaalin toiston ("📁") kaikille USB-laitteen kansiossa oleville tiedostoille, hajatoiston ("SHUF" tai "📁 SHUF") tai ohjelmoidun toiston ("PGM").

## Hajatoistotilaa koskeva huomautus

Kun kytket järjestelmän pois päältä, hajatoistotilan ("SHUF" tai "SHUF") valinta poistetaan ja toistotilaksi palautuu normaali toistotila ("").

## Huomautuksia

- Seuraavat USB-laitteeseen liittyvät seikat voivat viivästyttää toiston käynnistymistä.
    - USB-laite, jolle on tallennettu monimutkainen hakemistopuurakenne.
    - muistikapasiteetti on liian suuri.
  - Järjestelmä pystyy toistamaan enintään 8 sisäkkäistä kansiota.
  - Järjestelmä ei välttämättä tue kaikkia kytketyn USB-laitteen toimintoja.
  - Toiston jatkaminen peruutetaan, kun järjestelmä kytketään pois päältä.
  - Järjestelmän toistojärjestys voi poiketa kytketyn USB-laitteen toistojärjestyksestä.
  - Audiotiedostoja sisältämättömät kansiot ohitetaan.
  - Tällä järjestelmällä voidaan soittaa seuraavia tiedostomuotoja:
    - MP3-levy: tiedostotunniste ".mp3"
    - WMA-tiedosto: tiedostotunniste ".wma"
    - AAC: tiedostotunniste ".m4a"
- Huomaa, että jos tiedostonimen tarkentimena on jokin edellä olevista, mutta tiedosto ei olekaan tarkentimen mukainen tiedosto, tällaisen tiedoston toistaminen voi aiheuttaa kovaa ääntä, joka voi vahingoittaa kaiutinjärjestelmää ja aiheuttaa järjestelmän toimintahäiriöitä.

## Oman ohjelman luominen

(Ohjelmoitu soitto)

Luo oma ohjelma kaukosäätimen painikkeilla.

### 1 Valitse haluamasi toiminto.

#### CD

Valitse CD-toiminto painelemalla FUNCTION +/- -painiketta.

#### USB

Valitse USB-toiminto painelemalla FUNCTION +/- -painiketta.

### 2 Valitse toistotila.

Painele PLAY MODE -painiketta, kunnes "PGM" näkyy järjestelmän ollessa pysäytettynä.

### 3 Valitse haluamasi raita tai tiedoston numero.

Painele ◀◀/▶▶ -painiketta, kunnes haluamasi raidan tai tiedoston numero näkyy.

Kun ohjelmoit MP3-tiedostoja, valitse haluttu kansio painelemalla ◻ +/- -painiketta ja valitse sitten haluttu tiedosto.

Valitun kappaleen tai tiedoston numero

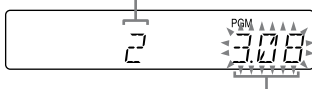

Valitun kappaleen tai tiedoston kokonaistoisto aika

#### 4 Ohjelmoi haluamasi raita tai tiedosto.

Anna haluamasi raita tai tiedosto painamalla ⊕-painiketta.

##### **CD**

”— —.— —” näkyy, kun

CD:n kokonaistoisto-aika ylittää 100 minuuttia tai kun toistetaan MP3-tiedostoa.

##### **USB**

Ohjelman kokonaisaika ei voi näyttää, joten ”— —.— —” näkyy.

#### 5 Ohjelmoi lisää kappaleita tai tiedostoja toistamalla vaiheet 3 – 4. Enintään 25 kappaletta tai tiedostoa voidaan ohjelmoida.

#### 6 Kun haluat toistaa kappaleista tai tiedostoista koostuvan ohjelman, paina ►-painiketta.

Ohjelma on käytettävissä, kunnes levy tai USB-laite poistetaan soittimesta.

Jos haluat soittaa saman ohjelman uudelleen, paina ►-painiketta.

#### **Ohjelmoidun toiston lopettaminen**

Painele PLAY MODE -painiketta, kunnes ”PGM” katoaa näytöstä, kun järjestelmä on pysäytetty.

#### **Kun haluat pyyhkiä ohjelman viimeisen kappaleen tai tiedoston**

Paina CLEAR-painiketta, kun järjestelmä on pysäytetty.

#### **Kun haluat katsoa ohjelmätietoja kuten ohjelman kappaleiden kokonaismäärä**

Painele DISPLAY-painiketta.



## Lisäaudiolaitteiden käyttäminen

- 1** Valmistele äänilähde.  
Liitä audiolisälaite laitteen AUDIO IN -liittimeen analogisella audiokaapelilla (ei kuulu varusteisiin).
- 2** Vähennä äänenvoimakkuutta.  
Paina VOLUME – -painiketta.
- 3** Valitse AUDIO IN -toiminto.  
Painele FUNCTION +/- -painiketta.
- 4** Aloita toisto.  
Käynnistä liitetyn laitteen toisto ja säädä sen äänenvoimakkuutta.
- 5** Säädä äänenvoimakkuutta.  
Paina VOLUME +/- -painiketta.

## Äänen säätäminen

Kun haluat	Paina
Tuottaa dynaamisemman äänen (Dynamic Sound Generator X-tra)	Laitteen DSGX-painiketta.
Asettaa äänitehosteen	Toistuvasti EQ-painiketta.

# Näytön vaihtaminen

Kun haluat	Paina
Vaihtaa näytön tietoja <sup>1)</sup>	DISPLAY-painiketta toistuvasti järjestelmän ollessa päällä.
Tarkastaa kellonajan järjestelmän ollessa pois päältä	DISPLAY-painiketta, kun järjestelmä on pois päältä <sup>2)</sup> . Kello on näkyvissä 8 sekuntia.

<sup>1)</sup> Voit esimerkiksi näyttää seuraavat CD/MP3-levyn tai USB-laitteen tiedot:

- raidan tai tiedoston numero normaalin toiston aikana.
- raidan tai tiedoston nimi ("🎵") normaalin toiston aikana.
- esittäjän nimi ("👤") normaalin toiston aikana.
- albumin tai kansion nimi ("📁") normaalin toiston aikana.
- kokonaistoisto-aika, kun soitin on pysäytetty.
- aseman nimi, jos se on levyllä tai USB-laitteessa.

<sup>2)</sup> Laitteen STANDBY-merkkivalo syttyy, kun järjestelmä on pois päältä.

## Huomautuksia näyttötiedoista

- Merkit, joita ei voida esittää, näkyvät muodossa " \_".
- Seuraavat kohdat eivät näy:
  - MP3-levyn tai USB-laitteen kokonaistoisto-aika ja jäljellä oleva aika.
  - MP3-tiedoston jäljellä oleva toisto-aika.

- Seuraavat kohdat eivät näy oikein:
  - VBR-tekniikalla (muuttuva bittinopeus) koodatun MP3-tiedoston kulunut toisto-aika.
  - kansioiden ja tiedostojen nimet, jotka eivät noudata ISO9660 Level 1, Level 2 tai laajennetun Joliet-formaatin mukaista standardia.
- Seuraavat kohdat näkyvät:
  - CD-DA-levyn kokonaistoisto-aika normaalityötoiston aikana.
  - raidan jäljellä oleva toisto-aika.
  - CD-DA-levyn jäljellä oleva toisto-aika normaalityötoiston aikana.
  - MP3-tiedostojen ID3-merkinnät, kun käytetään ID3-version 1 tai 2 mukaisia merkintöjä (ID3-version 2 merkintöjen näytöllä on etusija, kun sekä ID3-version 1 että 2 merkintöjä käytetään samassa MP3-tiedostossa).
  - enintään 15 merkkiä ID3-, WMA- ja AAC-merkinnän tiedoista isoja kirjaimia (A-Z), numeroita (0-9) ja symboleja (" \$ % ' ( ) \* , - . / < = > @ [ \ ] \_ ' { | } ! ? ^ ") käyttäen.

## Ajastimien käyttäminen

Järjestelmässä on kaksi ajastintoimintoa. Jos käytät toistoajastinta yhdessä uniajastimen kanssa, uniajastin on etusijalla.

Ohjaa ajastintoimintoja kaukosäätimen painikkeilla.

### Uniajastin:

Voit nukahtaa musiikin soittoon.

Tämä toiminto on käytettävissä, vaikka kellonaikaa ei olisi asetettu.

### Painele SLEEP-painiketta.

Jos valitset "AUTO", järjestelmä sammuu automaattisesti, kun nykyinen levy tai USB-laite pysähtyy tai 100 minuutin kuluttua.

### Toistoajastin:

Voit asettaa itsellesi CD-soittimen, radion, iPod-soittimen tai valinnaisen USB-laitteen ennalta määrättyä aikana antaman herätyksen.

Muista asettaa kellonaika.

## 1 Valmistele äänilähde.



Valmistele äänilähde ja säädä sitten äänenvoimakkuutta painamalla VOLUME +/- -painiketta.

Jos haluat aloittaa tietystä raidasta tai äänitiedostosta, luo oma ohjelma (sivu 23).

## 2 Valitse ajastimen asetusmuoto.

Paina TIMER MENU -painiketta.



## 3 Aseta toistoajastin.

Valitse "PLAY SET" painelemalla /-painiketta ja paina sitten -painiketta.

"ON TIME" näkyy ja tuntilukema vilkkuu.

## 4 Aseta soiton alkamisaika.

Aseta tuntilukema painelemalla

/-painiketta ja paina sitten

-painiketta. Minuuttilukema

vilkkuu. Aseta minuuttilukema edellä kuvatulla tavalla.

Näytössä näkyy "OFF TIME" ja tuntimerkintä vilkkuu näytössä.

## 5 Aseta toiston päättymisaika samalla tavoin kuin vaiheessa 4.

## 6 Valitse äänilähde.

Painele /-painiketta, kunnes

haluamasi äänilähde näkyy, ja paina sitten -painiketta. Ajastinasetukset näkyvät näytössä.

## 7 Kytke järjestelmä pois päältä.

Paina -painiketta.

Järjestelmä kytkeytyy päälle 15 sekuntia ennen ennalta määrättyä aikaa. Jos järjestelmä on päällä määritettynä aikana, toistoajastin ei käynnisty. Älä käytä järjestelmää sen käynnistymisen jälkeen, ennen kuin toisto alkaa.

## Asetuksen tarkastaminen

- 1 Paina TIMER MENU -painiketta.  
Näytössä vilkkuu ”SELECT”.
- 2 Paina ⊕-painiketta.
- 3 Valitse ”PLAY SEL” painelemalla  
⬆/⬇-painiketta.
- 4 Paina ⊕-painiketta.

## Kun haluat peruuttaa ajastimen

- 1 Paina TIMER MENU -painiketta.  
Näytössä vilkkuu ”SELECT”.
- 2 Paina ⊕-painiketta.
- 3 Valitse ”OFF” painelemalla  
⬆/⬇-painiketta.
- 4 Paina ⊕-painiketta.

## Kun haluat muuttaa asetusta

Aloita alusta vaiheesta 1.

### Huomautuksia iPod-soittimen käyttäjille

- Varmista, että iPod ei toista, kun käytät toistoajastinta.
- Toistoajastinta ei ehkä voi ottaa käyttöön.  
Käyttönottomahdollisuus riippuu liitetynä olevan iPod-soittimen tilasta.

### Vihje

Toistoajastimen asetukset säilyvät niin kauan kuin asetusta ei peruuteta käsin.

### Vianetsintä

- 1 Varmista, että virtajohto ja kaiutinjohdot ovat oikein ja tiukasti kiinnitetyt.
- 2 Etsi ongelma alla olevasta tarkistusluettelosta ja tee siinä mainitut korjaustoimet. Jos ongelma jatkuu, ota yhteys lähimpään Sony-jälleenmyyjään.

#### Jos STANDBY-merkkivalo vilkkuu

Irrota virtajohto välittömästi ja tarkista seuraavat seikat.

- Jos järjestelmässä on jännitteenasistin, onko jännitteenasistin asetettuna oikealle jännitteelle?
- Käytätkö vain varusteisiin kuuluvia kaiuttimia?
- Onko järjestelmän ylä- tai takaosassa olevat tuuletusaukot tukittu?
- Onko iPod-liitin oikosulussa? Kun STANDBY-merkkivalo lakkaa vilkkumasta, liitä virtajohto takaisin pistorasiaan ja kytke järjestelmä päälle. Jos ongelma jatkuu, ota yhteys lähimpään Sony-jälleenmyyjään.

### Vleistä

#### Järjestelmän virta ei kytkeydy.

- Onko virtajohto kiinnitetty?

#### Ääntä ei kuulu.

- Ovatko kaiutinjohdot + ja – oikosulussa?
- Käytätkö vain varusteisiin kuuluvia kaiuttimia?
- Onko järjestelmän ylä- tai takaosassa olevat tuuletusaukot tukittu?

- Valitun aseman lähetyksen on saattanut keskeytyä väliaikaisesti.

#### STANDBY-merkkivalo jatkaa palamista virtajohdon irrottamisen jälkeen.

- STANDBY-merkkivalo ei ehkä sammuu välittömästi virtajohdon irrottamisen jälkeen. Kyseessä ei ole vika. Merkkivalo sammuu noin 40 sekunnin kuluessa.

#### Ääni tulee yhdeltä kanavalta tai vasen ja oikea äänenvoimakkuus ovat epätasapainossa.

- Sijoita kaiuttimet mahdollisimman symmetrisesti.
- Liitä vain varusteisiin kuuluvat kaiuttimet.

#### Huomattava surina tai kohina.

- Siirrä järjestelmä kauemmas kohinalähteistä.
- Liitä järjestelmä toiseen pistorasiaan.
- Asenna virtajohtoon kohinanvaimennin (myydään erikseen).

### **Kaukosäädin ei toimi.**

- Poista kaukosäätimen ja laitteessa olevan kaukosäätimen tunnistimen välissä olevat esteet. Sijoita laite loitolle loistevalaisimista.
- Osoita kaukosäätimellä järjestelmän tunnistimeen.
- Siirrä kaukosäädin lähemmäs järjestelmää.

### **CD/MP3-soitin**

---

#### **Ääni hyppää tai levyä ei voi toistaa.**

- Pyyhi levy puhtaaksi ja aseta se takaisin paikalleen.
- Siirrä järjestelmä tärisemättömään paikkaan (esimerkiksi tukevan telineen päälle).
- Siirrä kaiuttimet kauas järjestelmästä tai sijoita ne erillisille jalustoille. Kovalla äänenvoimakkuudella kuunneltaessa kaiutinten tärinä voi aiheuttaa äänen hypäämisen.

#### **Toisto ei ala ensimmäisestä kappaleesta.**

- Palaa normaaliin toistoon painelemalla PLAY MODE -painiketta, kunnes sekä ”PGM” että ”SHUF” katoavat näytöstä.

#### **Toiston alkaminen kestää tavallista kauemmin.**

- Seuraavien levyjen toiston käynnistäminen voi kestää tavallista kauemmin.
  - monimutkaisella hakemistorakenteella tallennettu levy
  - multisession-muodolla tallennettu levy
  - viimeistelemätön levy (levy, jolle voidaan lisätä tietoja)
  - useita kansioita sisältävä levy

### **Järjestelmä ei poista levyä ja näytössä näkyy ”LOCKED”.**

- Ota yhteys Sony-jälleenmyyjään tai paikalliseen Sonyn valtuuttamaan huoltoon.

### **iPod**

---

#### **Ääntä ei kuulu.**

- Varmista, että iPod on kytketty kunnolla.
- Varmista, että iPod soittaa musiikkia.
- Säädä äänenvoimakkuutta.

#### **Ääni on vääristynyt.**

- Vähennä äänenvoimakkuutta.
- Aseta iPod-soittimen ”EQ”-asetukseksi ”Pois” tai ”Tasainen”.

#### **Kaukosäädin ei toimi.**

- Varmista, että iPod-soittimen ohjelmisto on päivitetty uusimpaan versioon. Jos se ei ole, päivitä iPod ennen kuin käytät sitä järjestelmän kanssa.

#### **iPod-soitinta ei voi ladata.**

- Varmista, että iPod on kytketty kunnolla.
- Voit käyttää järjestelmää iPod-soittimen paristojen latauslaitteena vain järjestelmän ollessa päällä.

#### **”OVER CURRENT” näkyy.**

- iPod-liittimestä tulevan sähkövirran tasossa on havaittu ongelma. Kytke järjestelmä pois päältä ja irrota iPod iPod-liittimestä. Varmista, että iPod-soittimessa ei ole ongelmaa. Jos tämä näyttö toistuu usein, ota yhteys lähimpään Sony-jälleenmyyjään.

## USB-laite

### Liitettynä olevaa USB-laitetta ei voi ladata.

- Valitse jokin muu toiminto kuin viritys tai kytke CD-soitin/USB-laite päälle. Katso kohtaa ”Levyn latautumisen parantaminen” (sivu 34).

### Liitettynä oleva iPod latautuu, mutta USB-laite ei lataudu, kun kumpikin on liitettynä samanaikaisesti.

- Valitse jokin muu toiminto kuin viritys tai kytke CD-soitin/USB-laite päälle. Katso kohtaa ”Levyn latautumisen parantaminen” (sivu 34).

### Et voi aloittaa siirtoa USB-laitteeseen.

- Seuraavia ongelmia on voinut esiintyä.
  - USB-laite on täynnä.
  - USB-laitteessa olevien tiedostojen ja kansiodien määrä on saavuttanut ylärajan.
  - USB-laite on kirjoitusasuojattu.

### Siirto pysähtyy, ennen kuin se on päättynyt.

- Käytetään USB-laitetta, jota ei tueta. Katso yhteensopivia USB-laitteita koskevat tiedot [www-sivustoilta](http://www.sivustoilta) (sivu 17).
- USB-laitetta ei ole alustettu oikein. Katso alustusohjeita USB-laitteen käyttöohjeesta.
- Sammuta järjestelmä ja irrota USB-laite. Jos USB-laitteessa on virtakytkin, sammuta USB-laite ja käynnistä se uudelleen, kun olet irrottanut sen järjestelmästä. Suorita sitten siirto uudelleen.

- Jos siirto- ja poistotoimenpiteitä toistetaan useita kertoja, USB-laitteen tiedostorakenne sirpaloituu. Katso ohjeita tämän ongelman selvittämisestä USB-laitteen käyttöohjeesta. Jos ongelma ei poistu, ota yhteys Sony-jälleenmyyjään.

### Musiikin siirto USB-laitteeseen aiheuttaa virheen.

- Käytetään USB-laitetta, jota ei tueta. Katso yhteensopivia USB-laitteita koskevat tiedot [www-sivustoilta](http://www-sivustoilta) (sivu 17).
- Sammuta järjestelmä ja irrota USB-laite. Jos USB-laitteessa on virtakytkin, sammuta USB-laite ja käynnistä se uudelleen, kun olet irrottanut sen järjestelmästä. Suorita sitten siirto uudelleen.
- USB-laite irrotettiin tai virta katkaistiin siirtotoimenpiteen aikana. Poista osittain siirretty tiedosto ja tee siirto uudelleen. Jos tämä ei korjaa ongelmaa, USB-laitteessa voi olla vika. Katso ohjeita tämän ongelman selvittämisestä USB-laitteen käyttöohjeesta. Jos ongelma ei poistu, ota yhteys Sony-jälleenmyyjään.



## USB-laitteessa olevia tiedostoja tai kansioita ei voi poistaa.

- Tarkista, onko USB-laite kirjoitussuojattu.
- USB-laite irrotettiin tai virta katkaistiin poistotoimenpiteen aikana. Poista osittain poistettu tiedosto. Jos tämä ei korjaa ongelmaa, USB-laitteessa voi olla vika. Katso ohjeita tämän ongelman selvittämisestä USB-laitteen käyttöohjeesta. Jos ongelma ei poistu, ota yhteys Sony-jälleenmyyjään.

## Käytätkö tuettua USB-laitetta?

- Jos liitetään ei-tuettua USB-laite, seuraavia ongelmia voi esiintyä. Katso yhteensopivia USB-laitteita koskevat tiedot www-sivustoilta (sivu 17).
  - USB-laitetta ei tunnisteta.
  - tiedostojen ja kansioiden nimet eivät näy järjestelmässä.
  - toistaminen ei ole mahdollista.
  - ääni hyppää.
  - kohinaa.
  - lähtevä ääni on säröinen.
  - siirto pysähtyy, ennen kuin se on suoritettu.

## ”OVER CURRENT” näkyy.

-  (USB) -portista tulevan sähkövirran tasossa on havaittu ongelma. Kytke järjestelmä pois päältä ja irrota USB-laite  (USB) -portista. Varmista, että USB-laitteessa ei ole ongelmaa. Jos tämä näyttö toistuu usein, ota yhteys lähimpään Sony-jälleenmyyjään.

## Ääntä ei kuulu.

- USB-laitetta ei ole kytketty oikein. Sammuta järjestelmä. Kytke sitten USB-laite uudelleen.

## Kohinaa, hyppimistä tai säröä äänessä.

- Sammuta järjestelmä. Kytke sitten USB-laite uudelleen.
- Musiikkidata sisältää kohinaa tai äänessä on säröä. Siirron aikana on voinut tallentua kohinaa. Poista tiedosto ja yritä siirtää uudelleen.

## USB-laitetta ei voi kytkeä (USB) -porttiin.

- USB-laite on kytketty väärin päin. Kytke USB-laite oikein päin.

## ”READING” näkyy pitkään tai toiston alkaminen kestää kauan.

- Lukuprosessi voi kestää kauan seuraavissa tapauksissa.
  - USB-laitteessa on paljon kansioita tai tiedostoja.
  - tiedostorakenne on erittäin monimutkainen.
  - muistikapasiteetti on liian suuri.
  - sisäinen muisti on sirpaloitunut.Niinpä suosittelemme seuraavien rajojen pitämistä.
  - kansioiden kokonaismäärä USB-laitteella: 100 tai vähemmän
  - tiedostojen kokonaismäärä/kansio: 100 tai vähemmän



**Virheellinen näyttö**

- Lähetä musiikkidata uudelleen USB-laitteelle, koska USB-laitteelle tallennetut tiedot ovat ehkä vioittuneet.
- Tämä laite voi näyttää vain numeroita ja aakkosia. Muut merkit eivät näy oikein.

**USB-laitetta ei tunnisteta.**

- Sammuta järjestelmä, liitä USB-laite uudelleen ja käynnistä järjestelmä.
- Katso yhteensopivia USB-laitteita koskevat tiedot [www-sivustoilta](http://www.sivustoilta) (sivu 17).
- USB-laite ei toimi kunnolla. Katso ohjeita tämän ongelman selvittämisestä USB-laitteen käyttöohjeesta. Jos ongelma ei poistu, ota yhteys Sony-jälleenmyyjään.

**Toisto ei käynnisty.**

- Sammuta järjestelmä, liitä USB-laite uudelleen ja käynnistä järjestelmä.
- Katso yhteensopivia USB-laitteita koskevat tiedot [www-sivustoilta](http://www.sivustoilta) (sivu 17).
- Käynnistä toisto painamalla ► (tai laitteen ►||) -painiketta.

**Toisto ei ala ensimmäisestä kappaleesta.**

- Aseta toistomuodoksi normaali toisto.

**Tiedostoja ei voi toistaa.**

- Audiotiedoston tunnisteena ei ole ".mp3", ".wma" tai ".m4a".
- Tietoja ei ole tallennettu MP3/WMA/AAC-muodossa.
- USB-tallennusvälineitä, jotka on alustettu muulla tiedostojärjestelmällä kuin FAT16 tai FAT32, ei tueta.\*
- Jos käytät osioitua USB-tallennusvälinettä, vain ensimmäisen osion tiedostot voidaan toistaa.
- Soitto on mahdollista tasolle 8 saakka.
- Kansioiden määrä on yli 999.
- Tiedostojen määrä on yli 999.
- Salattuja tai salasana suojattuja yms. tiedostoja ei voi toistaa.

\* Tämä järjestelmä tukee FAT16- ja FAT32-järjestelmää, mutta jotkin USB-tallennusvälineet eivät ehkä tue kaikkia näitä FAT-järjestelmiä. Lisätietoja on USB-tallennusvälineiden käyttöohjeissa tai niitä saa valmistajalta.

**Viritin****Huomattava surina tai kohina tai asemia ei voi vastaanottaa. ("TUNED" tai "ST" vilkkuu näytössä.)**

- Liitä antenni oikein.
- Etsi sijainti ja suuntaus, jotka tuottavat hyvän vastaanoton ja liitä antenni uudelleen.
- Pidä antennit loitolla kaiutinjohdoista, virtajohdosta ja USB-kaapelista välttääksesi kohinan vastaanoton.
- Katkaise virta lähellä olevista sähkölaitteista.

## Kun haluat vaihtaa AM-viritysväliä

AM-viritysväliksi on tehtaalla asetettu 9 kHz tai 10 kHz (tätä toimintoa ei ole Euroopan mallissa).

Vaihda AM-viritysväliä laitteen painikkeilla.

- 1 Viritä jokin AM-asema ja sammuta sitten järjestelmä.
- 2 Tuo kello esiin painamalla DISPLAY-painiketta.
- 3 Pidä ►►-painiketta painettuna ja paina I/⏻-painiketta. Kaikki AM-esivalinta-asetukset pyyhkiytyvät. Jos haluat palauttaa viritysvälin tehdasasetukseen, toista samat toimet.

## Levyn latautumisen parantaminen

Kytke CD-soitin/USB-laite päälle CD/USB-virranhallintatoiminnolla. Oletusasetuksena on, että CD-soitin/USB-laite on pois päältä.

Kytke CD-soitin/USB-laite päälle laitteessa olevilla painikkeilla.

- 1 Valitse CD-toiminto painelemalla FUNCTION +/- -painiketta.
- 2 Katkaise järjestelmästä virta painamalla I/⏻-painiketta.
- 3 Kun "STANDBY" ei enää vilku, tuo kello näkyviin painamalla DISPLAY -painiketta ja paina sitten I/⏻-painiketta samalla, kun pidät ■-painiketta painettuna. "CD/USB PWR ON" näkyy. CD-soittimen/USB-laitteen virran kytkeminen päälle lyhentää vasteaikaa ja parantaa levyn latautumista. Jos virittimen vastaanotto toimii heikosti CD-soittimen/USB-laitteen virran ollessa päällä, palauta oletusasetus. Kytke CD-soitin/USB-laite pois päältä toistamalla toimenpidettä, kunnes näytössä näkyy "CD/USB PWR OFF".

Huomaa, että jos viritystoiminto on valittuna, kun CD-soitin/USB-laite kytketään pois päältä, USB-laite ei saa virtaa eikä järjestelmä sen vuoksi tunnista tai lataa sitä, vaikka se olisi liitettyinä.

## Järjestelmän tehdasasetusten palauttaminen

Jos järjestelmä ei vielä kukaan toimi oikein, palauta järjestelmän tehdasasetukset. Palauta laitteen tehdasasetukset laitteen painikkeiden avulla.

- 1 Irrota virtajohto ja liitä takaisin pistorasiaan. Kytke sitten virta järjestelmään.
- 2 Pidä ■- ja ENTER-painikkeita painettuna ja paina I/⏻-painiketta. Kaikki käyttäjän asetukset kuten radioasemien esivalinnat, ajastin ja kellonaika pyyhkiytyvät.

## Ilmoitukset

Jokin seuraavista ilmoituksista voi näkyä tai vilkkua etupaneelin näytössä käytön aikana.

### **CANNOT PLAY**

Yritit toistaa USB-laitteella tiedostoa, jota ei tueta.

### **COMPLETE**

- Radion esivalintatoiminto päättyi normaalisti.
- USB-laitteen audiotiedosto tai kansio on poistettu.

### **DATA ERROR**

Yritit toistaa USB-laitteella tiedostoa, jota ei voi toistaa.

### **DEVICE ERROR**

USB-laitetta ei tunnisteta tai kytkettynä on tunnistamaton laite (sivu 32, 33).

### **DEVICE FULL**

USB-laite on täynnä.

### **ERASE ERROR**

USB-laitteen audiotiedostojen tai kansioiden poistaminen epäonnistui.

### **ERROR**

- USB-laitetta ei tunnisteta tai kytkettynä on tunnistamaton laite (sivu 32, 33).
- Liitettyinä olevassa USB-laitteessa on tapahtunut tuntematon ongelma toistoa käynnistettäessä.

### **FATAL ERROR**

USB-laite on kytketty irti siirron aikana tai äänitiedostoja tai kansioita USB-laitteesta poistettaessa.

### **FOLDER FULL**

USB-laitteessa olevien kansioiden määrä on saavuttanut ylärajan.

### **FULL**

On yritetty ohjelmoida enemmän kuin 25 kappaletta tai tiedostoa (vaihetta).

### **LOCKED**

Levy ei tule ulos soittimesta. Ota yhteys lähimpään Sony-jälleenmyyjään.

### **NoDEVICE**

USB-laite ei ole liitettyinä tai liitetty USB-laite on pysäytetty.

### **NO DISC**

Soittimessa ei ole levyä tai soittimeen on asetettu levy, jota ei voi toistaa.

### **NO STEP**

Kaikki ohjelmoidut kappaleet ja tiedostot on pyyhitty.

**NO TRACK**

USB-laitteessa olevaa toistettavaa tiedostoa ei ole ladattu järjestelmään.

**NOT USED**

Yritettiin suorittaa tiettyä toimintoa olosuhteissa, joissa kyseinen toiminto on kielletty.

**NO SUPPORT**

On kytketty USB-laite, jota ei tueta.

**OVER**

Levyn loppu on saavutettu painettaessa ►►-painiketta soiton tai tauon aikana.

**PROTECTED**

Yritit suorittaa siirto- tai poistotoiminnon kirjoitussuojatulla USB-laitteella.

**PUSH STOP**

- Painoit PLAY MODE -painiketta toiston aikana.
- Olet painanut painikkeita, joita voi käyttää vain, kun toisto on pysäytetty.

**READING**

- Järjestelmä lukee levyn tietoja. Joitakin painikkeita ei voi käyttää.
- Järjestelmä tunnistaa USB-laitetta.

**REC ERROR**

Siirto ei käynnistynyt, pysähtyi kesken tai sitä ei voitu muuten suorittaa (sivu 31).

**REMOVED**

USB-laite on irrotettu.

**STORAGE DRIVE**

Liitettynä on USB-laite.

**TIME NG**

Toistoajastimen aloitus- ja lopetus aika on asetettu samaksi.

**TRACK FULL**

USB-laitteessa olevien tiedostojen määrä on saavuttanut ylärajan.

## Esimerkkejä näytöstä

Näyttö	merkitys
2	2 (kaksi)
5	5 (viisi)
6	6 (kuusi)
8	8 (kahdeksan)
0	0 (nolla)
A	A
B	B
D	D
G	G
H	H
K	K
M	M
O	O
Q	Q
R	R
S	S
Z	Z
	! tai
”	”
\$	\$
%	%
,	,
.	.
?	?
@	@
^	^

## Varotoimet

### Levyt, jotka tällä järjestelmällä VOIDAAN toistaa

- Audio CD
- CD-R/CD-RW (audio data/MP3-tiedostot)

### Levyt, joita tällä järjestelmällä EI VOI toistaa

- CD-ROM
- Muu CD-R/CD-RW kuin sellainen, joka on tallennettu musiikki-CD-formaatissa tai ISO9660 Level 1/Level 2- tai Joliet-yhteensopivassa MP3-formaatissa
- Multisession-tallennettu CD-R/CD-RW, jota ei ole päätetty ”sulkemalla osiota”
- Äänityslaatultaan huono CD-R/CD-RW, naarmuinen tai likainen CD-R/CD-RW tai yhteensopimattomalla tallennusvälineellä tallennettu CD-R/CD-RW
- Virheellisesti viimeistelty CD-R/CD-RW
- Muita tiedostoja kuin MPEG 1 Audio Layer-3 (MP3) -tiedostoja sisältävät levyt
- Epätavallisen (esimerkiksi sydämen, neliön, tähden) muotoiset levyt
- Levyt, joiden pinnassa on teippiä, paperia tai tarra
- Vuokratut tai käytetyt levyt, joihin on kiinnitetty sinettejä, joiden liima ulottuu sinetin ulkopuolelle
- Levyt, joiden etiketin painamisessa on käytetty mustetta, joka tuntuu koskettaessa tahmealta

## Huomautuksia levyistä

- Pyyhi levy ennen toistamista puhdistusliinalla keskeltä reunoja kohti.
- Älä puhdistu levyjä liuottimilla, kuten bensiinillä, tinnerillä tai myynnissä olevilla puhdistusaineilla tai vinyylilevyille tarkoitetuilla antistaattisilla suihkeilla.
- Älä altista levyjä suoralle auringonvalolle äläkä lämpölähteille kuten lämpöilmakanaville. Älä myöskään jätä levyjä suoraan auringonvaloon pysäköityyn autoon.

## Turvallisuus

- Irrota virtajohto kokonaan pistorasiasta, jos laitetta ei aiota käyttää pitkään aikaan. Kun irrotat virtajohdon pistorasiasta, tartu aina pistotulppaan. Älä koskaan vedä itse johdosta.
- Jos järjestelmän sisään joutuu kiinteä esine tai nestettä, irrota järjestelmä pistorasiasta ja tarkastuta laite valtuutetussa huollossa ennen käyttöä.
- Virtajohdon vaihtaminen on jätettävä aina alan huoltoliikkeen tehtäväksi.

## Laitteen sijoittaminen

- Älä sijoita järjestelmää viinoon asentoon äläkä tilaan, joka on erityisen kuuma, kylmä, pölyinen, likainen tai kostea tai jossa on riittämätön ilmanvaihto tai jossa laite joutuu alttiiksi tärinälle, suoralle auringonvalolle tai kirkkaille valoille.
- Ole varovainen sijoittaessasi laitetta tai kaiuttimia erityiskäsitellyille (esimerkiksi vahatuille, öljytyille, kiillotetuille) pinnoille, koska pinta voi tahraantua tai muuttaa väriään.

- Jos järjestelmä tuodaan suoraan kylmästä tilasta lämpimään tilaan tai sijoitetaan erityisen kosteaan tilaan, CD-soittimen linssin sisäpuolelle voi tiivistyä kosteutta, jolloin järjestelmä voi joutua virhetilaan. Jos näin käy, poista levy soittimesta ja jätä järjestelmä päälle noin tunniksi, kunnes kosteus on haihtunut.

## Lämmön kertyminen

- Laitteen lämpeneminen käytön aikana on normaalia eikä anna aiheutta huoleen.
- Älä kosketa koteloa, jos sitä on käytetty jatkuvasti suurella äänenvoimakkuudella, koska kotelo on saattanut kuumentua.
- Ilmanvaihtoaukkoja ei saa tukkia.

## Kaiutinjärjestelmästä

Tätä kaiutinjärjestelmää ei ole suojattu magneettisesti, joten lähellä olevan television kuva voi vääristyä magneettisesti. Jos näin käy, katkaise television virta, odota 15 – 30 minuuttia ja kytke virta takaisin päälle. Jos kuva ei parane, siirrä kaiuttimet kauemmas televisiosta.

## Kotelon puhdistaminen

Puhdistu järjestelmä pehmeällä, laimeaan puhdistusliuokseen kevyesti kostutetulla liinalla. Älä käytä mitään hiomatyynyä, hiontajauhetta äläkä liuotinta kuten tinneriä, bensiiniä tai alkoholia.

# Tekniset tiedot

## Keskusyksikkö

### Vahvistinosa

Euroopan malli:

DIN-lähtöteho (nimellinen):

4 + 4 wattia (4 ohmia/1 kHz, DIN)

Jatkuva RMS-lähtöteho (viitteellinen):

5 + 5 wattia (4 ohmia/1 kHz, 10% THD)

Musiikin lähtöteho (viitteellinen):

9 + 9 wattia (4 ohmia/1 kHz, 10% THD)

Muut mallit:

DIN-lähtöteho (nimellinen):

4 + 4 wattia (4 ohmia/1 kHz, DIN)

Jatkuva RMS-lähtöteho (viitteellinen):

5 + 5 wattia (4 ohmia/1 kHz, 10% THD)

## Tulot

AUDIO IN (stereo-miniliitin):

Jännite 775 mV, impedanssi  
22 kilo-ohmia

## Lähdöt

PHONES (stereo-miniliitin):

ottaa vastaan 8 ohmin tai sitä

suuremman impedanssin kuulokkeet

SPEAKER: vastaanottaa 4 ohmin

impedanssin

## USB-osa

Tuettu bittinopeus:

MP3 (MPEG 1 Audio Layer-3):

32 – 320 kb/s, VBR

WMA: 32 – 192 kb/s, VBR

AAC: 48 – 320 kb/s

Näytteenottotaajuus:

MP3 (MPEG 1 Audio Layer-3):

32/44,1/48 kHz

WMA: 44,1 kHz

AAC: 44,1 kHz

↔ (USB) -portti:

Enimmäisvirta:

500 mA

## CD-soitinosa

Järjestelmä:

CD ja digitaalinen audiojärjestelmä

Laserdiodin ominaisuudet

Välityskesto: jatkuva

Laserlähtöteho\*: Alle 44,6 μW

\*Tämä lähtöarvo on mitattu 200 mm:n etäisyydellä objektiivin linssin pinnasta Optical Pick-up Blockin 7 mm:n aukolla.

Taajuusvaste: 20 Hz – 20 kHz

Signaali-kohinasuhde: Yli 90 dB

Dynaaminen ala: Yli 90 dB

## Viritinosa

FM stereo, FM/AM superheterodyne  
-viritin

FM-viritinosa:

Viritystala:

87,5 – 108,0 MHz (50 kHz:n välein)

Antenni: FM-johdantenni

Välitystaaajuus: 10,7 MHz

AM-viritinosa:

Viritystala:

Euroopan malli:

531 – 1 602 kHz (9 kHz:n välein)

Australian malli:

531 – 1 710 kHz (9 kHz:n välein)

530 – 1 710 kHz (10 kHz:n välein)

Muut mallit:

531 – 1 602 kHz (9 kHz:n välein)

530 – 1 610 kHz (10 kHz:n välein)

Antenni: AM-kehäantenni

Välitystaaajuus: 450 kHz

## Kaiutin

Kaiutinjärjestelmä:

Koko alueen bassorefleksikaiutin,

80 mm, kartiomainen

Nimellisimpedanssi: 4 ohmia

Mitat (l/k/s):

Noin 130 × 221 × 135 mm

Paino: Noin 0,7 kg netto per kaiutin

## Yleistä

Virtalähdemaatimukset

Euroopan malli: Vaihtovirta 230 V,  
50/60 Hz

Australian malli: Vaihtovirta

230 – 240 V, 50/60 Hz

Thaimaan malli: Vaihtovirta 220 V,

50/60 Hz

Korean malli: Vaihtovirta 220 V,

50/60 Hz

Muut mallit: Vaihtovirta 220 – 240 V,

50/60 Hz

Virrankulutus: 28 wattia

Mitat (l/k/s) (pl. kaiuttimet):

Noin 200 × 221 × 205 mm

Paino (pl. kaiuttimet): Noin 2,2 kg

Vakiovarusteet: Kaukosäädin (1),

R6-paristot (koko AA) (2), FM-

johtoantenni/AM-kehäantenni (1)

Ulkonäkö ja tekniset ominaisuudet voivat  
muuttua ilman eri ilmoitusta.

Eräissä piirilevyissä ei ole käytetty halogenoituja palonestoaineita.
--



# Tämän järjestelmän kanssa yhteensopivat iPod-mallit

Tämän järjestelmän kanssa voi käyttää seuraavia iPod-malleja. Päivitä iPod-soittimesi ohjelmisto ennen käyttöä.



iPod touch  
2nd generation



iPod nano  
4th generation  
(video)



iPod touch  
1st generation



iPod nano  
3rd generation  
(video)



iPod classic



iPod nano  
2nd generation  
(alumiini)



iPod  
5th generation  
(video)



iPod nano  
1st generation



iPod  
4th generation  
(värinäyttö)



iPod  
4th generation



iPod mini





