

# Bilstereo med Bluetooth Bluetooth-autostereot

**Art.nr/Tuotenro**  
38-3385

**Modell/Malli**  
SM-8366UBR

Ver. 201008

**clas ohlson**

# Bilstereo med Bluetooth

Art.nr 38-3385 Modell SM-8366UBR

Les bruksanvisningen nøye før bruk av produktet, og ta vare på den for ev. framtidig bruk. Vi reserverer oss mot ev. tekst- og bildefeil, samt forandringer av tekniske data. Ved tekniske problemer eller andre spørsmål, ta kontakt med vårt kundesenter. (Se opplysninger om kundesenteret i denne bruksanvisningen).

## 1. Sikkerhet

**Les gjennom hele bruksanvisningen før montering!**

**OBS!**

- Ved feilkobling opphører garantien!
- Hvis kablene på bilstereoanlegget kuttet over, opphører garantien å gjelde.
- Hvis stedet for montering ikke har ISO-kontakter, bruk de medfølgende løse ISO-kontaktene med kabel for montering.

## 2. Produktbeskrivelse

**Bilstereo med:**

- CD-spiller
- Bluetooth
- Avspilling av mp3
- Spilling av WMA
- Tilkobling for usb-minne og SD-minnekort
- FM-radio med RDS
- Avtakbar front
- Effekt 4 x 40 W
- Lavnivåutgang

## 3. Installasjon

### 3.1 Montering i monteringsramme (DIN)

- Bruk kun monteringsstilbehør som følger med eller anbefales i denne bruksanvisningen.
- Bilstereoanlegget må ikke installeres slik at det forstyrrer førerens sikt eller skader fører eller passasjerer ved en eventuell hurtig nedbremsing av bilen.
- Unngå å montere bilstereoanlegget slik at det utsettes for direkte sollys, sterk varme eller store vibrasjoner.
- Hvis bilstereoanlegget installeres i en vinkel på mer enn 30° i forhold til vannrett, kan ikke apparatets funksjoner garanteres.



1. Løsne monteringsrammen fra stereoanlegget (trykk inn de medfølgende nøklene slik at sperrene slipper, og trekk rammen bakover).
2. Trykk den løse monteringsrammen inn i bilens uttak og brett ut låseflåkene (2) slik at monteringsrammen låses fast i monteringshullet (1).
3. Trekk bilens ISO-kontakter fram gjennom monteringsrammen.
4. ISO-kontaktene og antennen kobles. Test deretter alle funksjoner.
5. Trykk bilstereoanlegget inn i rammen slik at sperrene på sidene låser bilstereoanlegget i riktig posisjon.

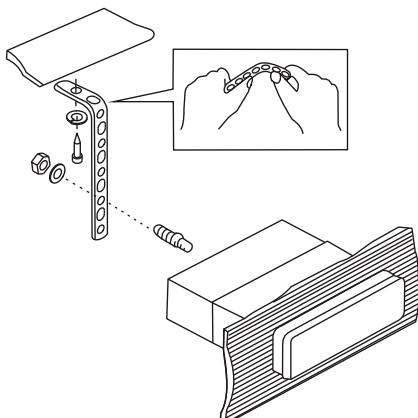
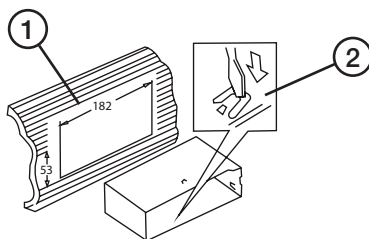

## 3.2 Fjerning av bilstereo

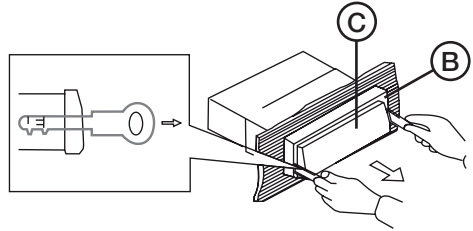
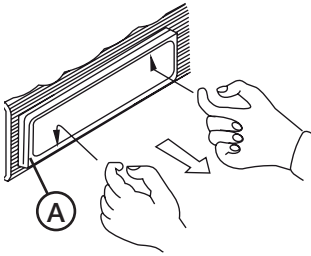

1. Ta av frontpanelet og løsne den ytre rammen (A) forsiktig med fingrene som vist på bildet.
2. Plasser de medfølgende nøklene i sprekene mellom monteringsrammen (B) og bilstereo (C). Nøklene skal trykkes inn til et "klikk" høres.
3. Bilstereo løsnes ved at du trekker forsiktig i nøklene og i selve bilstereo.
4. Trekk ut ISO-kontaktene og antennekontakten.

## 3.3 Avtakbar frontpanel

### Ta bort frontpanelet

#### Panelperre

1. Slå av apparatet med AV/PÅ-knappen.
2. Trykk inn panelperren (1).
3. Ta forsiktig bort frontpanelet.

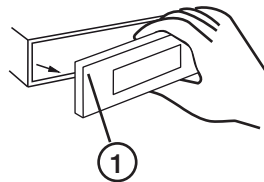

### Sette på plass frontpanelet

1. Monter frontpanelet med den høyre siden først, med pilen A mot pilen B, som vist på fig.
2. Trykk forsiktig på frontpanelets venstre side til du hører et "klikk".

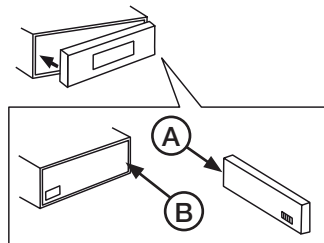

# 4. Tilkoblinger

Bilstereoapparatet har følgende tilkoblinger: Antennekontakt, hurtigkobling ISO, 5-kanals lavnivåutgang (fram, bak, sub-w).

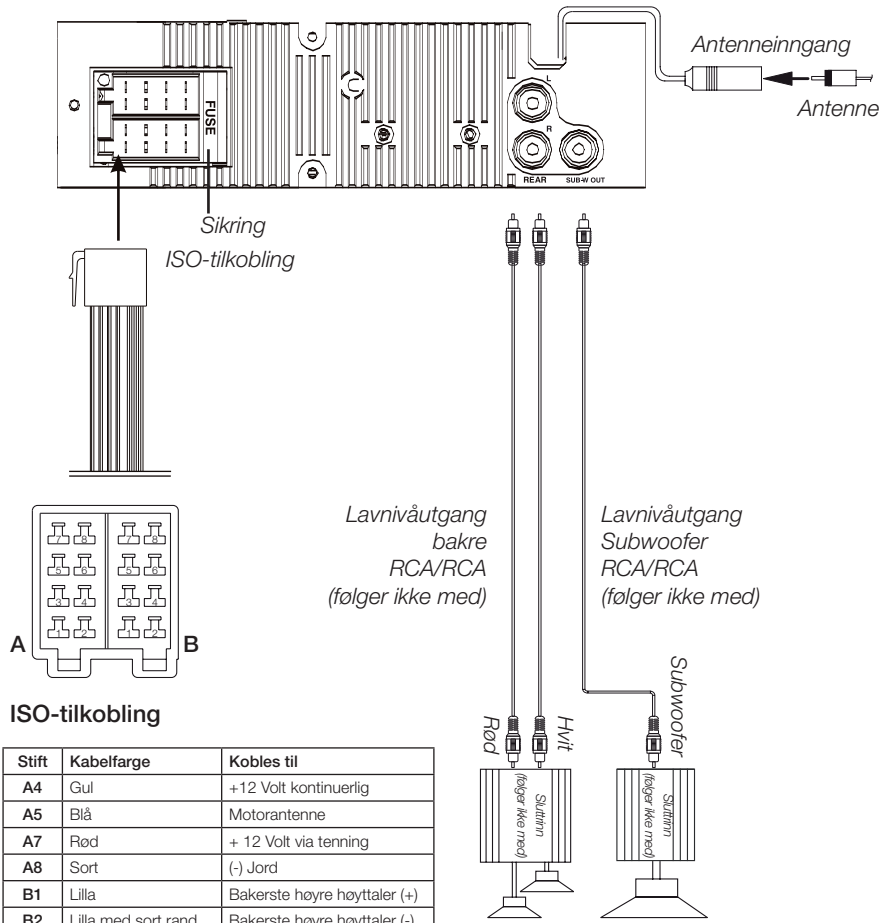

## ISO-tilkobling

Stift	Kabelfarge	Kobles til
A4	Gul	+12 Volt kontinuerlig
A5	Blå	Motorantenne
A7	Rød	+ 12 Volt via tenning
A8	Sort	(-) Jord
B1	Lilla	Bakerste høyre høyttaler (+)
B2	Lilla med sort rand	Bakerste høyre høyttaler (-)
B3	Grå	Høyre høyttaler foran (+)
B4	Grå med sort rand	Høyre høyttaler foran (-)
B5	Hvit	Venstre høyttaler foran (+)
B6	Hvit med sort rand	Venstre høyttaler foran (-)
B7	Grønn	Bakerste venstre høyttaler (+)
B8	Grønn med sort rand	Bakerste venstre høyttaler (-)

## 5. Grunnfunksjoner

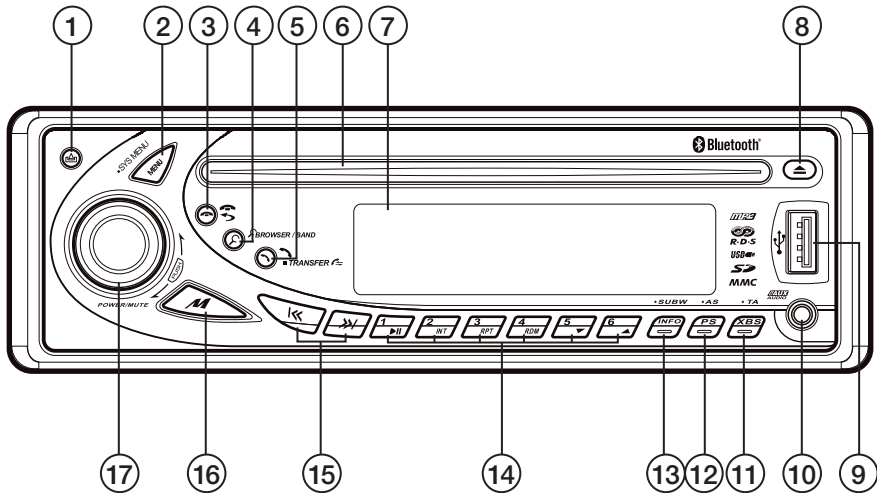

1. **▲ Panelsperre** – Trykk på knappen for å løse på frontpanelet.
2. **[MENU]** Hold denne knappen inne for å vise System-menyen. Trykk og slipp for å åpne Audio-menyen.
  - **RE-CON** – BT-pairing (koble til igjen) **DIS-CON** (avbryt tilkoblingen).
  - **BT** – Aktivere Bluetooth (**ON**) / stenge (**OFF**)
  - **SEEK** – Velg hvor sterke stasjonene skal være ved automatisk søk. **LOC** for kun å finne stasjoner med sterke signaler eller **DX** for å også finne stasjonene med svakere signaler.
  - **AF** – Alternativ stasjon. **ON** for å automatisk søke opp en stasjon som sender samme program, men med sterkere signaler. **OFF** for å skru av denne funksjonen.
  - **REG** – **ON** for kun å lytte til lokale radiostasjoner eller **OFF** for å lytte til alle.
  - **AREA** – Still inn for det området som bilradioen brukes i, **EUR** (europa), **RUS**, **USA** etc.
  - **BEEP** – **ON** for å aktivere lydsignaler ved trykking på tastene, og **OFF** for å deaktivere.
  - **INFO-SYS** – Vise informasjon og innstillinger.
  - **BTRF** – Vise styrken på Bluetooth-signalene, 00 er svakest og 50 er sterkest.
  - **PTY** – Velg ønsket programtype for radioen (kun i radiomodus).
3. **[↶]** Gå tilbake (System-modus). **[☎]** Forkaste samtale/avslutte samtale (Bluetooth-modus).
4. **[BROWSE/BAND]** – Skift bølgelengde (i Radio-modus). Åpne for filhåndtering (cd/mp3/WMA-modusene).

5. **[TRANSFER]** – Trykk inn og slipp for å besvare en samtale. Hold inne for å åpne Transfer-modus.
6. **Plateskuff**
7. **Skjerm**
8. **[▲] EJECT** – Trykk for å ta ut cd-platen.
9. **USB** – Kontakt for usb-minne.
10. **AUX** (ekstern lydningang) – Kontakt for ekstern lydkilde f.eks. mp3-spiller.
11. **[XBS]** – Hold knappen inne for å aktivere iX-base-funksjonen. Et "X-base"-symbol vises. Trykk en gang til for å gå tilbake til utgangsposisjonen. **TA** aktivere/deaktivere trafikkmeldinger (Radio-modus).
12. **[PS] AS** – Velg **AS** eller **PS** i radiomodus.
13. **[INFO] SUBW** – Hold knappen inne for å aktivere Subwoofer. Et "SUBW"-symbol vises på skjermen. Trykk en gang til for å gå tilbake til normal avspilling. Trykk for å vise id3 Tagg (i mp3-modus).
14. **Hurtigvalgminne for radiostasjoner** (i Radio-modus). Øvrige funksjoner cd/mp3/WMA-modus.
  - **[1] ▶ ||** Minneklass 1, trykk kort for å ta pause eller starte avspilling.
  - **[2] INT** Minneklass 2, trykk kort for å spille av en kort presentasjon av alle spor eller hold inne for å få mappepresentasjon.
  - **[3] RPT** Minneklass 3, trykk kort for å repetere alle spor eller hold inne for å repetere mappene.
  - **[4] RDM** Minneklass 4, trykk kort for å repetere alle spor eller hold inne for å repetere mappene i tilfeldig rekkefølge.
  - **[5] ▼** Minneklass 5, trykk kort for å gå til foregående mappe.
  - **[6] ▲** Minneklass 6, trykk kort for å gå til neste mappe.
15. **[▶▶] [◀◀]** – Søk opp/ned i Radio-modus. Gå til neste/foregående spor. Hurtigspoling framover/bakover.
16. **[MODE]** – Velg funksjon: **DISC** (plate), **AUX-IN** (ekstern lydkilde), **BT AUDIO** (bluetooth-overføring), **USB**, **SD-card** (SD-minnekort) eller **TUNER** (radio).
17. **[MUTE/POWER/ENTER]** (eller en av de andre knappene på fronten) – Hold knappene inne for å slå på/av apparatet. Trykk knappen inn og slipp opp for å skru av lyden midlertidig (Mute). Trykk en gang til for å få lyden tilbake igjen.
18. **Kontakt for minnekort** (SD/MMC).
19. **RESET** (Tilbakestillingsknapp) – Stiller apparatet tilbake til fabrikkinnstillingene. Knappen er plassert bak frontpanelet.

## 5.1 Fjernkontroll

20. [①] **On/Off** – Slå på/skru av
21. [**MUTE**] – Stenge lyden midlertidig
22. [**-**] – Redusere volumet
23. [**MENU**] – Meny
24. [**+**] – Heve volumet
25. [**AUDIO**] – Endre lydinnstillinger  
**BAS** (bass), **TRE** (diskant), **BAL** (balanse) og **FADE** (balanse mellom fremre og bakre høyttaler). Juster med [**+**] og [**-**].
26. [**MODE**] – Funksjonen: **DISC** (plate), **AUX-IN** (ekstern lydkilde), **BT AUDIO** (bluetooth-overføring), **usb**, **SD-card** (SD-minnekort) eller **TUNER** (radio).
27. [**⏮**] – Søk opp program/frekvens nedover (i Radio-modus), foregående fil/hurtigspoling bakover (cd/MP3/WMA-modus).
28. [**⏭**] – Søk opp program/frekvens oppover (i Radio-modus), neste fil/hurtigspoling framover (cd/mp3/WMA-modus).
29. [**☎**] – Besvare samtale, flytte samtale tilbake til mobiltelefonen (BT-modus).
30. [**☎**] – Avvise innkommende samtale, avslutte samtale (BT-modus).
31. [**1**] – Pause / forhåndsinnstilt radiostasjon 1.
32. [**2**] – Intro / forhåndsinnstilt radiostasjon 2.
33. [**BAND**] – Velg bølglengde FM1, FM2, FM3 eller MW (mellombølge)/forhåndsinnstilt radiostasjon. Hold lenge inne for å åpne filhåndteringen.
34. [**INFO**] – Vis klokke, PTY-innstillinger. Hold inne for og aktivere (ON) / deaktivere (OFF), SUB-W/forhåndsinnstilt radiostasjon.
35. [**3**] **RPT** – Repetisjon av fil / forhåndsinnstilt radiostasjon 3.
36. [**4**] **RDM** – Avspilling i tilfeldig rekkefølge / forhåndsinnstilt radiostasjon 4.
37. [**X-BAS**] – Aktivere (ON)/deaktivere (OFF) X-basefunksjonen.
38. [**PS**] **AS** – Skifte mellom de lagrede radiostasjonene. Trykk en gang til for å avbryte søket. Hold inne i ca. tre sekunder for å søke opp automatisk de 6 stasjonene med desterkeste signalene. De tidligere lagrede stasjonene slettes og de 6 nye lagres i stedet.
39. [**5**] **F-DN** – Søk bakover bland mappene / gå bakover bland de lagrede radiostasjonene / forhåndsinnstilt radiostasjon 5.
40. [**6**] **F-UP** – Søk framover bland mappene / gå framover bland de lagrede radiostasjonene / forhåndsinnstilt radiostasjon 6.

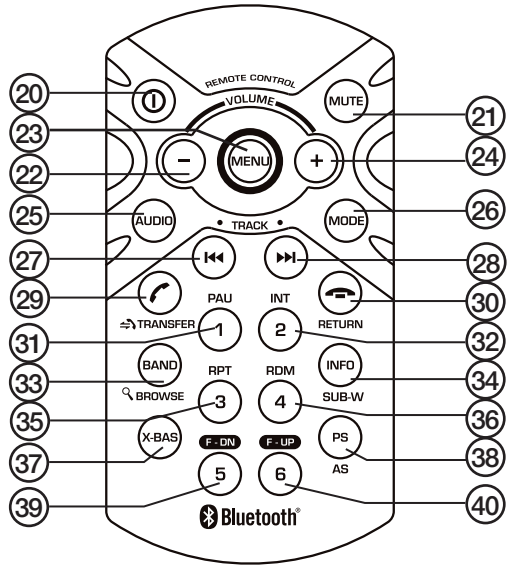



## PTY

Koder for forskjellige typer program, som gjør det mulig å søke ønsket informasjon. Trykk på knappene [1] til [6] for å velge mellom de forskjellige PTY-kodene:

Knapp	Musikkgruppe	Taleprogramgruppe
1	POP, ROCK	NEWS, AFFAIRS, INFO
2	EASY, LIGHT	SPORT, EDUCATE, DRAMA
3	CLASSICS, OTHER	CULTURE, SCIENCE, VARIED
4	JAZZ, COUNTRY	WEATHER, FINANCE, CHILDREN
5	NATION, OLDIES	SOCIAL, RELIGION, PHONE IN
6	FOLK, A-TEXT, ALARM	TRAVEL, LEISURE, DOCUMENT

Når du har valgt PTY-kode søker radioen gjennom frekvensbåndet og prøver å finne en stasjon som har matchende programvalg.

## 6. Lytte på radioen

1. Trykk på [MODE] flere ganger og velg TUNER.
2. Trykk på [BAND] for å velge ønsket bølgelengde: **FM1**, **FM2**, **FM3** og **MW** (AM). Hvert bånd har minne for 6 stk. stasjoner.
3. Søk stasjon eller velg en lagret frekvens.

### 6.1 Stasjonssøking

Manuell stasjonssøking: Trykk inn [◀◀] eller [▶▶] og hold den inne. Still deretter inn ønsket frekvens i løpet av 3 sekunder med knappene [◀◀] eller [▶▶].

Automatisk stasjonssøking: Trykk på [◀◀] eller [▶▶] for å søke på neste stasjon.

### 6.2 Lagre en radiostasjon

Lagre den radiostasjonen som du lytter til: Hold en av knappene [1] til [6] (14) inne i 3 sekunder. 6 stasjoner fra hvert bånd kan lagres.

### 6.3 Lytte på en lagret frekvens

Trykk på en av minnetastene [1] til [6] for hurtig å hente lagret frekvens fra minnet.

## 6.4 Søke og automatisk lagre de 6 stasjonene som har de sterkeste signalene

1. Trykk inn [AS] og hold den inne i ca. 3 sekunder. STORE vises på skjermen mens søk og lagring pågår. De nye stasjonene erstatter de tidligere lagrede.

### *Søk blant lagrede stasjoner på båndet*

1. Trykk på [AS] i mindre enn 3 sekunder.
2. 10 sekunder fra hver stasjon spilles av.
3. Trykk på [AS] igjen for å stoppe søkingen og lytte til den kanalen du stoppet på.

## 6.5 Stereo

Når man tar inn en sending som sendes i stereo, vises ST på skjermen. Hvis mottaket blir svakere vil bilstereo-en gå over til monomottak. Da forsvinner ST fra skjermen.

## 6.6 RDS funksjoner

Bilstereo-en er utstyrt med følgende RDS-funksjoner.

- **AF:** Alternativ Frekvens gjør at man beholder samme kanal selv om man f.eks. kjører inn i et annet område og frekvensen skulle endre seg.
- **CT:** Automatisk innstilling av klokke.
- **PI:** Kode for å identifisere stasjonen avhengig av land etc.
- **PS:** Navn på radiostasjon vises på skjermen.
- **PTY:** Programtype.
- **TA:** Trafikkmeldinger.
- **TP:** Trafikkprogram.

## 6.7 TA-funksjon (trafikkmeldinger)

1. Trykk inn [XBS] og hold den inne for å slå på TA-standbymodus. TA-symbolet vises på skjermen.
2. Med denne innstillingen mottas trafikkbekjeder uansett hva bilstereo-en er innstilt på.
3. "TRAFFIC INFO" vises på skjermen før ny melding kommer.
4. Trafikkmeldingene kan avbrytes ved å trykke på [XBS] og bilstereo-en går tilbake til TA-modus. En pipetone indikerer at trafikkmeldingen ble avbrutt og skjermen viser "Lost TP, TA".

## 7. CD/MP3/WMA-avspilling

### 7.1 CD/MP3/WMA-avspilling

1. Plasser en cd-plate i cd-rommet, med etiketten vendt opp, koble til en usb-enhet eller sett i et sd-minnekort.
2. Trykk på [MODE] flere ganger for å merke hvor filene er: **DISC**, **USB** eller **SD-kort**.
3. "READING" kommer opp på skjermen en kort stund før avspillingen starter.
3. Trykk kort på [◀◀] eller [▶▶] for å velge foregående eller neste spor.
4. Trykk og hold [◀◀] eller [▶▶] inne for raskt å spole bakover eller framover.
5. Bruk funksjonsknappene [1] til [4] for å styre avspillingen:
  - [1] ▶ || – Ta pause i avspillingen. Trykk igjen for å gjenoppta spillingen.
  - [2] INT – Trykk for å spille av de 10 første sekundene på hvert spor.
  - [3] RPT – Repetisjon av aktuelt spor.
  - [4] RDM – Trykk for å velge avspilling i tilfeldig rekkefølge.
5. Trykk på [▲] (8) for å stoppe avspillingen og å ta ut cd-platen.
6. Trykk på [INFO] for å vise informasjonen om materialet som spilles.

### Avspillingsrekkefølge

Mapper og filer spilles av i den rekkefølgen som de er skrevet inn på platen, minnet eller minnekortet. Til sammen er det tre forskjellige måter for avspillingsrekkefølge:

#### A. Intro (Introduksjon)

- Trykk inn [2] og hold den inne i mer enn 3 sekunder under avspilling av mp3/WMA-filer. De første sekundene av alle mappens filer/spor vil nå bli avspilt. Trykk inn [2] og hold inne for å avbryte avspillingen.
- Trykk inn [2] i mindre enn 3 sekunder under avspilling av mp3/WMA-filer. De første sekundene av alle mappens platens/minnets filer vil nå bli avspilt. Trykk inn [2] og hold inne for å avbryte avspillingen.

#### B. Repeat (Repetisjon)

- Trykk inn [3] i mindre enn 3 sekunder under avspilling av mp3/WMA-filer. Alle mappens filer vil nå bli avspilt. Trykk inn [3] og hold inne for å avbryte avspillingen.
- Trykk inn [3] i mindre enn 3 sekunder under avspilling av mp3/WMA-filer. Filen som nå spilles vil bli repetert uavbrutt. Trykk inn [3] og hold inne for å avbryte avspillingen.

### C. Random (tilfeldig avspillingsrekkefølge)

- Trykk inn [4] i mindre enn 3 sekunder under avspilling av mp3/WMA-filer. Alle mappens filer vil nå bli avspilt i tilfeldig rekkefølge. Trykk inn [4] og hold inne for å avbryte avspillingen.
- Trykk inn [4] i mindre enn 3 sekunder under avspilling av mp3/WMA-filer. Alle spor/filer på platen/i minnet vil nå bli avspilt. Trykk inn [4] og hold inne for å avbryte avspillingen.

## 7.2 MP3 filhåndtering

### **Søk filnummer**

Trykk på [BAND] og drei på [MUTE/POWER/ENTER] for å finne ønsket filnummer. "NUMBER" blinker på skjermen. Trykk på [MENU] for å bekrefte og starte avspillingen av valgte fil/mappe.

### **Søk mappe**

Trykk på [BAND] og drei på [MUTE/POWER/ENTER] for å finne ønsket mappe. "BROWSE" kommer opp på skjermen. Trykk på [MENU] for å bekrefte og starte avspillingen av den første filen i den valgte mappen.

### **Vising av id3 Tagg**

Trykk inn [INFO] flere ganger for å vise filinformasjon.

Versjon 1.0 og 1.1 støttes.

### **Bit rate**

32 - 320 kbps støttes.

## 8. Bruk av usb-enhet og sd-minnekort

### 8.1 Koble til/fra usb-enhet



#### Minnekortet tas av på følgende måte

1. Hold i frontpanelet med en hånd.
2. Trekk forsiktig ut usb-minnet med den andre hånden.

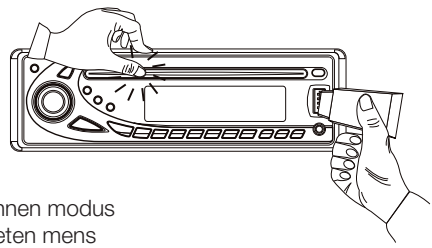

#### Advarsel:

Husk å alltid skru av bilstereo eller skifte til annen modus før usb-enheten tas bort. Ta aldri bort usb-enheten mens en låt spilles. Det kan skade minnet.

### 8.2 Koble til/fra SD- eller MMC-minne

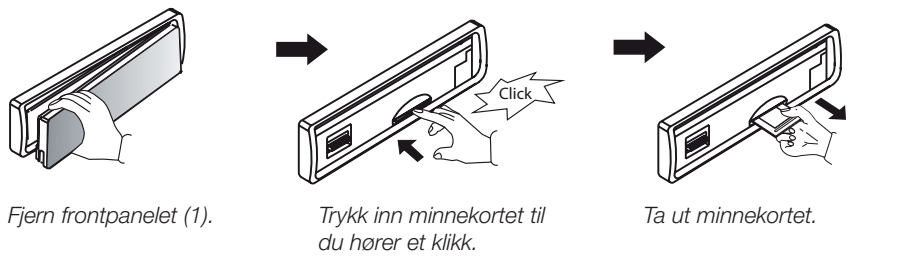

## 9. Bruk av Bluetooth

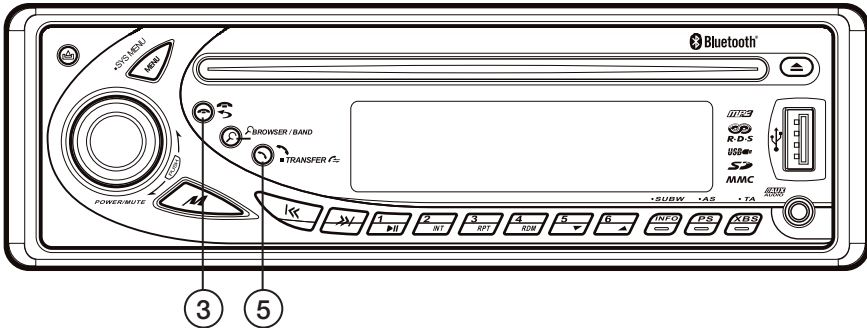

Nummer	Knapp	Bluetooth Handsfree funksjon
3	 Call / Esc (Trykk kort)	<ol style="list-style-type: none"> <li>1. Avise innkommende samtale.</li> <li>2. Avslutte en samtale.</li> </ol>
5	 Phone / Transfer (trykk lenge)	<ol style="list-style-type: none"> <li>1. Besvare en innkommende samtale.</li> <li>2. Flytte samtale tilbake til mobiltelefonen.</li> </ol>

### 9.1 Brukerguide for Bluetooth

1. Kontroller først at din mobiltelefon støtter Bluetooth.
2. Påse at mobiltelefonen er lenket til bilstereoen før bruk.
3. "BT89" er bilstereoens navn og vises også på mobiltelefonen.
4. Best resultat oppnås når mobiltelefonen holdes nærmere enn 3 meter fra bilstereoen.
5. Enkelte merker som f.eks. Sony Ericsson har Power Saving Mode (energisparemodus). Dersom denne funksjonen benyttes kan det gå ut over kvaliteten.
6. Snakk ikke lenger enn 1 meter fra bilstereoen for best mulig resultat.
7. For å avslutte en samtale via Bluetooth med bilstereoen, skru av manuelt på mobiltelefonen eller velg **dis-connect** på bilstereoen.
8. Enkelte mobiltelefonfabrikanter, som f.eks. Nokia støtter *In Band Ring Tone*, noe som betyr at det ringesignalet du har på mobiltelefonen også fungerer når du ringes opp via bilstereoen. Hvis ikke brukes et standardsignal.
9. For å unngå ekko under en samtale, bør volumet være innstilt på under 30 på bilstereo.
10. Dersom en av funksjonene ikke fungerer som den skal, kan man foreta en SOFT-RESET av enheten ved å fjerne frontpanelet fra bilstereoen og vente i ca. ett minutt. Sett frontpanelet på plass igjen og forsøk igjen. Tilbakestillingen kan også foretas ved å trykke på RESET-knappen (19) bak frontpanelet.

## 9.2 Lenking

Lenking av Bluetoothsystemet med brukerens mobiltelefon og bilstereo.

1. Skru på mobiltelefonen og aktiver Bluetoothen.
2. Søk etter bluetooth-enheter på mobiltelefonen (se bruksanvisningen for mobiltelefonen din).
3. "BT89" vises på telefonens skjerm. Velg **BT89** og skriv inn passordet **1234**.
4. Bilstereo går automatisk til foregående modus etter lenkingen, uansett om lenkingen er akseptert eller ikke.

## 9.3 Gjennoppkobling av Bluetoothsystemet

Bilstereo har en automatisk oppkoblingsfunksjon, men i enkelte tilfeller må man koble opp manuelt.

1. Hold [MODE] inne til Menyen åpnes, velg **RE-CON** med [**⏪**] eller [**⏩**] og bekreft med [MUTE/POWER/ENTER].
2. "WAIT >>>" kommer opp på skjermen mens lenkingen pågår.

## 9.4 Innkommende samtale

### *Svare på en innkommende samtale*

1. Ved anrop vises telefonnummeret til den som ringer deg, på skjermen. Hvis oppringer er anonym vises PHONE IN på skjermen.
2. Trykk hurtig på [Transfer] (5) for å besvare samtalen (ikke trykk før "PHONE IN" har kommet opp på skjermen).
3. Lyden på det som spilles i bilstereo (radioprogram, musikk etc.) vil skrues av ved en innkommende samtale.
4. Volumkontrollen (17) benyttes for å justere lydnivået.
5. Trykk på []-knappen (3) for å avslutte. Det du spilte på bilstereo før samtalen kommer opp igjen.

### *Avvise innkommende samtale*

1. Trykk på [] (3) for å avbryte en samtale.

## 9.5 Utgående samtale

### *Ring opp*

1. Benytt mobiltelefonen når du skal ringe en samtale. Når oppringingen foregår vil "CALL" vises på skjermen.
2. Lyden på det som spilles i bilstereo (radioprogram, musikk etc.) vil skrus av når man ringer.
3. Volumkontrollen (17) benyttes for å justere lydnivået.
4. Trykk på []-knappen (3) for å avslutte. Det som ble spilt før samtalen startet kommer tilbake i bilstereo.

**OBS!** Bilstereo skrus ikke av ved pågående samtale selv om tenningen på bilen stenges. Den må da skrus av manuelt med []-knappen.

### *Flytte en samtale til mobiltelefonen*

1. Trykk på [TRANSFER]-knappen under samtalen når samtalen skal flyttes fra bilstereo til mobiltelefonen. Det tar ca. 3 sekunder.
2. Lyden skrus av på bilstereo og "TRANSEFER" vises på skjermen. Gjenta samme prosedyre for å overføre samtalen til bilstereo igjen.

## 9.6 Bluetooth Audio Streaming A2DP (Advanced Audio Distribution Profile)

Musikk fra mobiltelefonen kan streames (hvis den støtter A2DP) til bilstereoanlegget.

Se avsnittet om linking for informasjon om hvordan man kommer i gang.

**OBS!** Hvis mobiltelefonen har både HFP (Hands Free Profile) og A2DP lenkes de samtidig. Man trenger altså ikke å foreta en separat linking.

### *Lytte til musikk fra mobiltelefonen via bilstereoanlegget*

1. Lenk sammen mobiltelefonen og bilstereo.
2. Trykk på [MODE] (16) til "BT AUDIO" vises på skjermen.
3. Dersom linking godtas vises BT AUDIO på skjermen og musikken kan spilles av. Telefonfunksjonene fungerer selv når du er i denne posisjonen.

**OBS!** Velg først BT AUDIO-modus. Hvis ikke kan ikke A2DP aktiveres.



## 10. Stell og vedlikehold

Rengjør med en myk og lett fuktet klut. Bruk aldri løsemidler eller sterke rengjøringsmidler.

## 11. Feilsøking

Feil	Mulig årsak	Tiltak
Enheden starter ikke.	Bilens tenning er ikke skrudd på.	Skru på tenningen.
	Sikringen er gåen.	Sjekk og skift sikring.
Platen kan ikke spilles.	Platen er ødelagt.	Forsøk med en annen plate.
	Platen er satt inn feil.	Sett den i med etiketten opp.
	Det er smuss på platen.	Rengjør platen.
	Temperaturen i bilen er for høy.	Vent til bilen avkjøles.
	Kondens på linsen.	Slå av enheten og vent i minst 1 time før den skrues på igjen.
Ingen lyd.	Volumet er skrudd langt ned.	Juster volumet oppover.
	Høytalerne er ikke riktig koblet til.	Sjekk tilkoblingene.
Knappene fungerer ikke.	Apparatet kan trenge å bli stilt tilbake til originalinnstillingene (fabrikkinnstillingene).	Trykk på "Reset" bak frontpanelet.
	Frontpanelet sitter løst.	Fest frontpanelet riktig.
Lyden forsvinner av og til.	Enheden heller for mye (maks 30°).	Juster denne vinkelen.
	Platen er tilgriset eller skadet.	Rengjør eller skift plate.
Mottar ingen radiosignaler.	Antennekabelen er ikke koblet til.	Sjekk tilkoblingene.
	Signalene er for svake.	Velg en annen frekvens/stasjon.
Displayet viser ERROR 1.	Apparatet kan trenge å bli stilt tilbake til originalinnstillingene (fabrikkinnstillingene).	Trykk på "Reset" bak frontpanelet.
Det er forstyrrelser under samtalen.	For høyt volum innstilt.	Senk volumet til under 30.
Klokken viser ikke tiden ("NO CLOCK").	Klokken stilles inn automatisk av RDS-informasjonen. Kanskje den innstilte radiostasjonen ikke sender RDS-informasjon eller mot-taksforholdene er for dårlige.	Skift til en sterkere radiostasjon.

## 12. Avfallshåndtering

Når produktet skal kasseres, må det skje i henhold til lokale forskrifter. Ved usikkerhet, ta kontakt med lokale myndigheter.

## 13. Spesifikasjoner

### FM

Frekvensområde	87,5-108 MHz
Signalbruksforhold	50 dB

### CD-spiller

Signalbruksforhold	70 dB
Frekvensgjengivelse	5-20 000 Hz

### Bluetooth

Rekkevidde	3 meter (ved fri sikt/uten hinder)
------------	------------------------------------

### Generelt

Spenning	11-14 V DC
Polaritet	Minus til jord
Høyttalerimpedanse	4 Ohm
Uteffekt	4 x 40 Watt

# Bluetooth-autostereot

Tuotenumero 38-3385 Malli SM-8366UBR

Lue käyttöohjeet ennen tuotteen käyttöönottoa. Säilytä käyttöohjeet tulevaa tarvetta varten. Pidätämme oikeuden teknisten tietojen muutoksiin. Emme vastaa mahdollisista teksti- tai kuvavirheistä. Jos laitteeseen tulee teknisiä ongelmia, ota yhteys myymälään tai asiakaspalveluun (yhteystiedot käyttöohjeen lopussa).

## 1. Turvallisuus

Lue koko käyttöohje huolellisesti ennen stereoiden asentamista.

### HUOM.!

- Takuu ei ole voimassa, jos laite on kytketty väärin.
- Takuu ei ole voimassa, jos autostereon johdot on katkaistu.
- Jos asennuskohdassa ei ole ISO-liittimiä, käytä asennukseen laitteen mukana tulevia erillisiä ISO-liittimiä johtojen kanssa.

## 2. Tuotekuvaus

### Autostereot

- Cd-soitin
- Bluetooth
- Mp3-tiedostojen toisto
- WMA-tiedostojen toisto
- Liitäntä USB- ja SD-muisteille
- FM-radio, jossa RDS
- Irrotettava etupaneeli
- Teho 4 x 40 W
- Linjalähtö

## 3. Asennus

### 3.1 Asennus asennuskehykseen (DIN)

- Käytä asennukseen ainoastaan pakkauksen asennustarvikkeita tai muita suositeltuja asennustarvikkeita.
- Älä asenna autostereoita siten, että ne estävät kuljettajan näkyvyyden, tai että ne voivat vahingoittaa kuljettajaa tai matkustajia äkkijarrutuksessa.
- Älä asenna autostereoita sellaiseen paikkaan, jossa ne altistuvat suoralle auringonvalolle, voimakkaalle kuumuudelle tai värinälle.
- Jos asennuskulma on yli 30°, laite ei välttämättä toimi oikein.

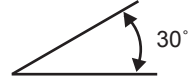

1. Irrota asennuskehys stereoista (työnnä pakkauksen asennusraudat siten, että lukitukset avautuvat, ja vedä kehystä taaksepäin).
2. Aseta irrotettu asennuskehys auton asennusaukkoon ja taita osa lukituskulmukkeista (2) ulos niin, että ne lukitsevat asennuskehymen asennusaukkoon (1).

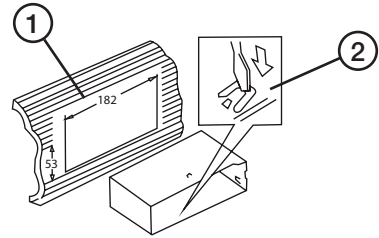

3. Vedä auton ISO-liittimet asennuskehymen läpi.
4. Liitä ISO-liitännät ja antenniliitin ja testaa kaikki toiminnot.
5. Aseta autostereot asennuskehymen niin, että sivulukitukset ovat paikoillaan.

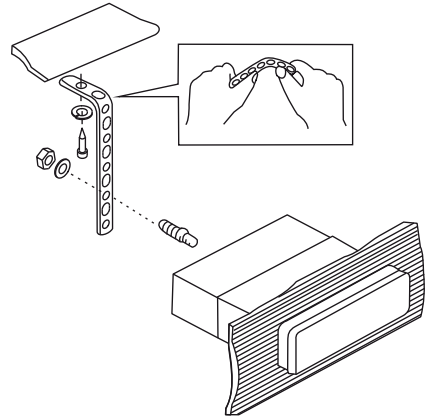

## 3.2 Autostereon irrottaminen

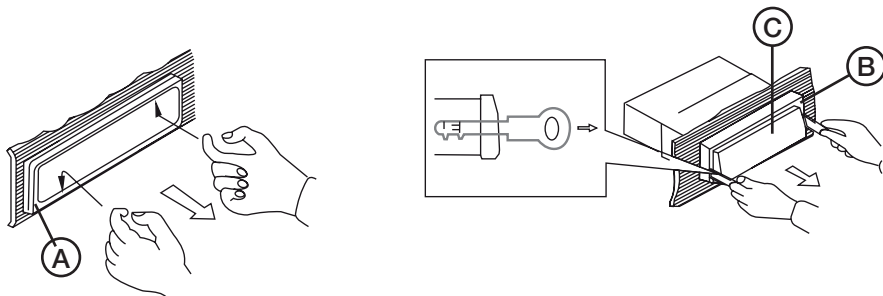

1. Irrota etupaneeli ja poista ulkokehys ( A ) varovasti sormin merkintöjen kohdalta kuvan osoittamalla tavalla.
2. Työnnä pakkauksen sisältämät asennusraudat asennuskehiksen ( B ) ja autostereon ( C ) väliseen rakoon. Työnnä asennusrautoja, kunnes kuulet napsauksen.
3. Irrota autostereot vetämällä varovasti asennusraudoista ja autostereoista.
4. Irrota ISO-liittimet ja antenniliitin.

## 3.3 Irrotettava etupaneeli

### *Etupaneelin irrottaminen*

1. Sulje laite painamalla virtakytkintä.
2. Paina etupaneelin lukituspainiketta (1).
3. Irrota etupaneeli varovasti.

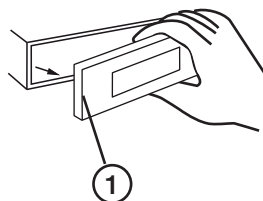

### *Etupaneelin kiinnittäminen*

1. Aseta etupaneeli paikalleen oikea puoli ensin siten että nuoli A on vasten nuoli B:tä.
2. Paina varovasti etupaneelin vasenta puolta, kunnes kuulet napsahduksen.

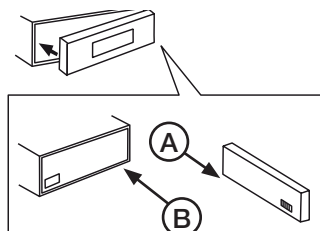

## 4. Liitännät

Autostereolaitteessa on seuraavat liitännät: Antenniliitäntä, pikaliitäntä ISO, 5-kanavainen linjalähtö (etu, taka, sub-w).

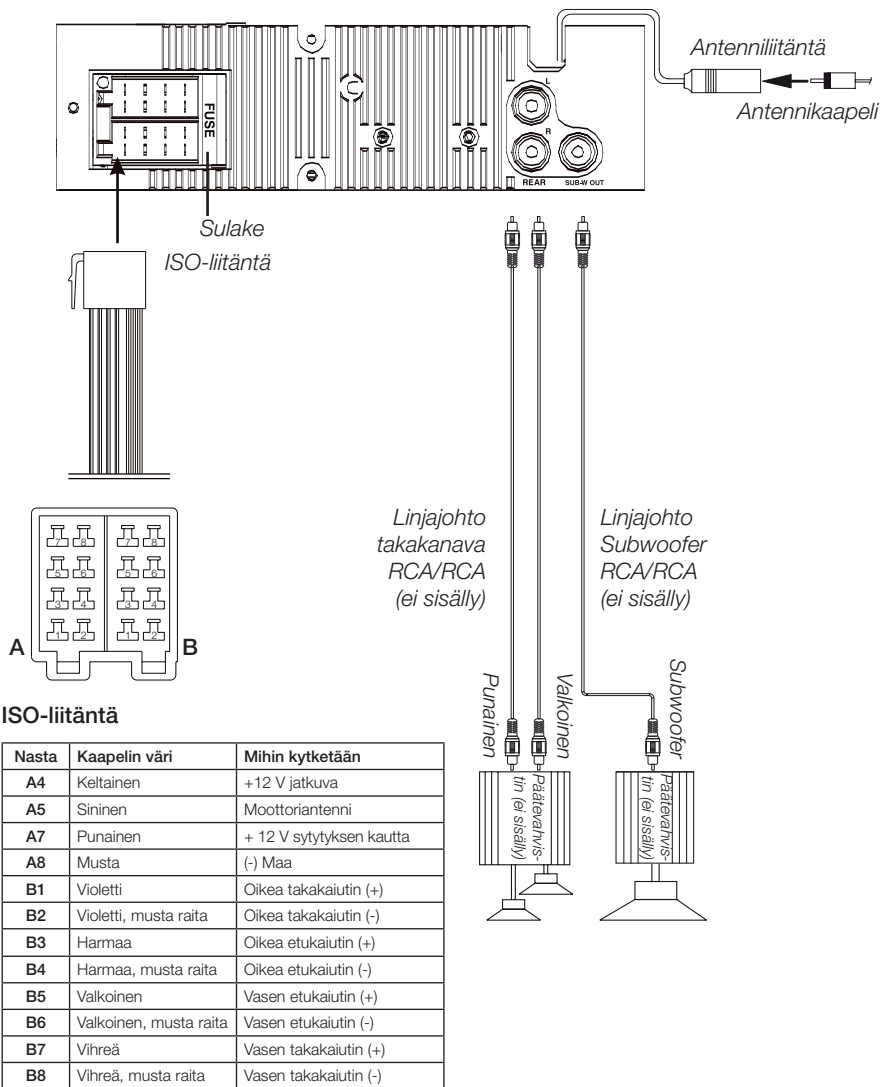

## 5. Perustoiminnot

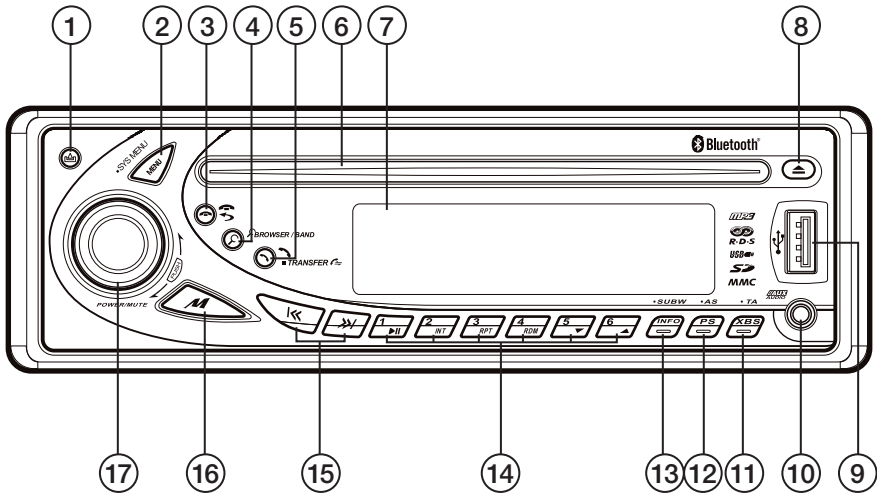

1. ▲ **Etupaneelin lukitus** – Irrota etupaneeli painamalla painikkeesta.
2. **[MENU]** Avaa järjestelmävalikko painamalla painiketta pitkään tai avaa äänivalikko painamalla painiketta lyhyesti.
  - **RE-CON** BT-paritus (uudelleenliittäminen) **DIS-CON** (keskeyttäminen).
  - **BT** Bluetooth päälle / pois päältä (**ON/OFF**).
  - **SEEK** Valitse kuinka vahvoja kanavia automaattihaku löytää: vain vahvoja kanavia (**LOC**) tai myös heikkoja kanavia (**DX**).
  - **AF** Vaihtoehoton kanava: Valitse **ON**, jos haluat että laite valitsee automaattisesti vahvemman kanavan, joka lähettää samaa ohjelmaa. Sammuta toiminto valitsemalla **OFF**.
  - **REG** Valitse **ON**, jos haluat kuunnella vain paikallisia radiokanavia. Valitse **OFF**, jos haluat kuunnella kaikkia radiokanavia.
  - **AREA** Valitse alue, jolla autoradiota käytetään: **EUR** (Eurooppa), **RUS**, **USA** jne.
  - **BEEP** Näppäinäänet päälle / pois päältä (**ON/OFF**).
  - **INFO-SYS** Tietojen ja asetusten tarkastelu.
  - **BTRF** Bluetooth-signaalin voimakkuus: 00 (heikoin) – 50 (voimakkain).
  - **PTY** Radion ohjelmatyypin valinta (vain radiotilassa).
3. [↶] **Paluu** (valikkotilassa), [↷] **puhelin hylkääminen/lopettaminen** (Bluetooth-tilassa).
4. **[BROWSE/BAND]** – Aallonpituuden vaihtaminen (radiotilassa), tiedostonhallinnan avaaminen (cd/mp3/WMA-tilassa).

5. **[TRANSFER]** – Vastaa puheluun painamalla painiketta lyhyesti, avaa siirtotila painamalla painiketta pitkään.
6. **Levykelkka.**
7. **Näyttö.**
8. **[▲] EJECT** – Levykelkan avaaminen.
9. **USB** – USB-muistin liitäntä.
10. **AUX** (ulkoinen äänilähde) – Ulkoisen äänilähteen (esim. mp3-soittimen) liitäntä.
11. **[XBS] TA** – Aktivoi iX-basso-toiminto painamalla painiketta pitkään, jolloin "X-BAS"-kuvake ilmestyy. Palaa normaaliin toistoon painamalla painiketta uudelleen lyhyesti. **TA** Liikennetiedotteet päälle / pois päältä (radiotilassa).
12. **[PS] AS** Valitse **AS** tai **PS** (radiotilassa).
13. **[INFO] SUBW** Aktivoi Subwoofer painamalla painiketta pitkään, jolloin näytölle ilmestyy "SUBW"-kuvake. Palaa tavalliseen toistoon painamalla painiketta uudelleen lyhyesti. Näytä ID3 Tag painamalla painiketta (mp3-tilassa).
14. **Radiokanavien pikavalintamuisti** (radiotilassa), muut toiminnot cd/mp3/WMA-tilassa.
  - **[1] ▶ ||** Muistipaikka 1, keskeytä tai aloita toisto painamalla painiketta lyhyesti.
  - **[2] INT** Muistipaikka 2, toista intro kaikista raidoista painamalla painiketta lyhyesti tai toista intro kansioista painamalla painiketta pitkään.
  - **[3] RPT** Muistipaikka 3, uudelleentoista kaikki raidat painamalla painiketta lyhyesti tai uudelleentoista kansio painamalla painiketta pitkään.
  - **[4] RDM** Muistipaikka 4, satunnaistoista kaikki raidat painamalla painiketta lyhyesti tai satunnaistoista kansiot painamalla painiketta pitkään.
  - **[5] ▼** Muistipaikka 5, palaa edelliseen kansioon painamalla painiketta lyhyesti.
  - **[6] ▲** Muistipaikka 6, siirry seuraavaan kansioon painamalla painiketta lyhyesti.
15. **[▶▶] [◀◀]** Etsi ylöspäin/alaspäin (radiotilassa), siirry seuraavaan/edelliseen raitaan, pikakelaus eteenpäin/taaksepäin.
16. **[MODE]** Valitse toiminto: **DISC** (levy), **AUX-IN** (ulkoinen äänilähde), **BT AUDIO** (Bluetooth-siirto), **USB**, **SD-card** (SD-muistikortti) tai **TUNER** (radio).
17. **[MUTE/POWER/ENTER]** Käynnistä tai sammuta laite painamalla painiketta (tai muuta etupaneelin painiketta) pitkään. Mykistä ääni tilapäisesti (Mute) painamalla painiketta lyhyesti, palaa normaaliin toistoon painamalla painiketta uudelleen lyhyesti.
18. **SD/MMC-muistikortin liitäntä** (etupaneelin takana).
19. **RESET** (palautuspainike). Palauttaa laitteen alkuperäiset asetukset. Painike on etupaneelin takana.



## 5.1 Kaukosäädin

20. [1] Päälle / pois päältä (on/off).

21. [MUTE] Äänen tilapäinen mykistäminen.

22. [-] Äänenvoimakkuuden vähentäminen.

23. [MENU] Päävalikon avaaminen.

24. [+] Äänenvoimakkuuden lisääminen.

25. [AUDIO] Ääniasetusten muuttaminen: **BAS** (basso), **TRE** (diskantti), **BAL** (balanssi) ja **FADE** (etu- ja takakaiuttimien välinen balanssi). Säädä painikkeilla [+ ] ja [-].

26. [MODE] Toiminto: **DISC** (levy), **AUX-IN** (ulkoinen äänilähde), **BT AUDIO** (Bluetooth-siirto), **USB**, **SD-card** (SD-muistikortti) tai **TUNER** (radio).

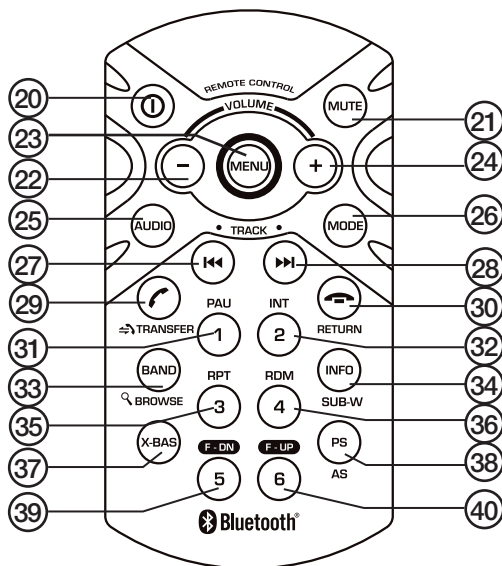

27. [⏮] Ohjelman/taajuuden etsintä alaspäin (radiotilassa), siirtyminen edelliseen tiedostoon / pikakelaus taaksepäin (cd/mp3/WMA-tilassa).

28. [⏭] Ohjelman/taajuuden etsintä ylöspäin (radiotilassa), siirtyminen seuraavaan tiedostoon / pikakelaus eteenpäin (cd/mp3/WMA-tilassa).

29. [📞] Puheluun vastaaminen, puhelun siirtäminen takaisin matkapuhelimeen (BT-tilassa).

30. [📞] Puhelun hylkääminen, puhelun lopettaminen (BT-tilassa).

31. [1] Tauko / esiasetettu radiokanava 1.

32. [2] Intro / esiasetettu radiokanava 2.

33. [BAND] Aallonpituuden valinta: FM1, FM2, FM3 tai MW (keskiaalto) / esiasetettu radiokanava. Avaa tiedostonhallinta painamalla painiketta pitkään.

34. [INFO] Kellon näyttäminen, PTY-asetukset, SUB-W (sub-basso) päälle / pois päältä (on/off).

35. [3] RPT Tiedoston uudelleentoisto / esiasetettu radiokanava 3.

36. [4] RDM Satunnaistoisto / esiasetettu radiokanava 4.

37. [X-BAS] X-basso-toiminto päälle / pois päältä (on/off).

38. [PS] AS Siirry tallennettujen radiokanavien välillä painamalla painiketta. Keskeytä haku painamalla painiketta uudelleen. Käynnistä kuuden vahvimman kanavan automaattinen haku painamalla painiketta noin kolme sekuntia. Aiemmin tallennetut kanavat korvataan uusilla.

39. [5] F-DN Etsintä taaksepäin kansioiden välillä / siirtyminen taaksepäin tallennettujen radiokanavien välillä / esiasetettu radiokanava 5.

40. [6] F-UP Etsintä eteenpäin kansioiden välillä / siirtyminen eteenpäin tallennettujen radiokanavien välillä / esiasetettu radiokanava 6.

## PTY

Tunnistaa minkäläistä ohjelmaa radioasemat lähettävät.

Valitse eri ohjelmatyypin PTY-koodeja painamalla jotakin painikkeista [1]–[6]:

Painike	Musiikkiryhmä	Puheryhmä
1	POP, ROCK	NEWS, AFFAIRS, INFO
2	EASY, LIGHT	SPORT, EDUCATE, DRAMA
3	CLASSICS, OTHER	CULTURE, SCIENCE, VARIED
4	JAZZ, COUNTRY	WEATHER, FINANCE, CHILDREN
5	NATION, OLDIES	SOCIAL, RELIGION, PHONE IN
6	FOLK, A-TEXT, ALARM	TRAVEL, LEISURE, DOCUMENT

Kun olet valinnut PTY-koodin, radio hakee taajuusalueelta kanavan, joka lähettää haettua ohjelmaa.

## 6. Radion kuuntelu

1. Valitse **TUNER** painamalla useita kertoja [MODE].
2. Valitse aallonpituus painamalla [BAND]: **FM1**, **FM2**, **FM3** ja **MW** (AM) (jokaisessa ryhmässä on 6 kanavamuistipaikkaa).
3. Etsi kanava tai valitse tallennettu taajuus.

### 6.1 Kanavahaku

Manuaalinen kanavahaku: Paina pitkään painiketta [◀◀] tai [▶▶]. Aseta taajuus 3 sekunnin kuluessa painikkeella [◀◀] tai [▶▶].

Automaattinen kanavahaku: etsi edellinen/seuraava kanava painamalla [◀◀] tai [▶▶].

### 6.2 Radiokanavan tallentaminen

Tallenna kuuntelemasi radiokanava painamalla 3 sekunnin ajan jotakin painikkeista [1]–[6]. Jokaiseen ryhmään voi tallentaa 6 radiokanavaa.

### 6.3 Tallennetun kanavan kuunteleminen

Avaa tallennettu kanava painamalla jotakin muistipainikkeista [1]–[6].

## 6.4 Kuuden vahvimman kanavan automaattinen haku ja tallennus

1. Aloita haku painamalla [AS] noin kolmen sekunnin ajan. Näytölle ilmestyy STORE, kun haku ja tallennus ovat käynnissä. Uudet kanavat korvaavat aiemmin tallennetut kanavat.

### *Tallennetun kanavan etsintä ryhmästä*

1. Paina [AS] alle 3 sekunnin ajan.
2. Jokaista tallennettua kanavaa soitetaan 10 sekuntia.
3. Pysäytä haku ja kuuntele löytynyttä kanavaa painamalla uudelleen [AS].

## 6.5 Stereo

Kun laite löytää stereosignaalikanavan, näytölle ilmestyy ST. Jos vastaanotto heikkenee, käyttöön tulee monosignaali ja ST katoaa näytöltä.

## 6.6 RDS-toiminnot

Autostereoissa on seuraavat RDS-toiminnot:

- **AF:** Vaihtoehtoinen taajuus tarkoittaa, että sama kanava säilyy, vaikka siiryt sellaiselle alueelle, jossa taajuus vaihtuu.
- **CT:** Automaattinen kellonaika.
- **PI:** Uniikki koodi, joka tunnistaa aseman riippuen maasta ym.
- **PS:** Radioaseman nimi näytöllä.
- **PTY:** Ohjelmatyyppi.
- **TA:** Liikennetiedote.
- **TP:** Liikenneohjelma.

## 6.7 TA-toiminto (liikennetiedotteet)

1. Siirry TA-standbytilaan painamalla pitkään [XBS], jolloin näytölle ilmestyy TA-kuvake.
2. Tässä tilassa liikennetiedotteet vastaanotetaan huolimatta siitä, missä tilassa autostereot ovat.
3. Näytölle ilmestyy "TRAFFIC INFO" ennen tiedotetta.
4. Tiedotteen voi keskeyttää painamalla [XBS], jolloin autostereot siirtyvät TA-standbytilaan. Äänimerkki ilmoittaa, kun liikennetiedote keskeytyy, ja näytölle ilmestyy "Lost TP, TA".

## 7. Cd/mp3/WMA-tiedostojen toisto

### 7.1 Cd/mp3/WMA-tiedostojen toisto

1. Aseta cd-levy levykelkkaan etiketti ylöspäin tai liitä USB- tai SD-muisti autostereoihin.
2. Valitse **DISC**, **USB** tai **SD-card** painamalla useita kertoja [MODE].
3. Näytöllä lukee hetken ajan "READING", ennen kuin toisto alkaa automaattisesti valitulta yksiköltä.
3. Valitse edellinen tai seuraava raita painamalla lyhyesti [◀◀] tai [▶▶].
4. Pikakelaa toistettavaa raitaa eteen- tai taaksepäin painamalla pitkään [◀◀] tai [▶▶].
5. Ohjaa toistoa toimintopainikkeilla [1]–[4] seuraavasti:
  - **[1] ▶ ||** – Keskeytä toisto painamalla painiketta. Jatka toistoa painamalla painiketta uudelleen.
  - **[2] INT** – Toista kaikkien raitojen 10 ensimmäistä sekuntia.
  - **[3] RPT** – Uudelleentoista senhetkinen raita.
  - **[4] RDM** – Toista raidat satunnaisessa järjestyksessä.
5. Paina [▲] ( 8 ), jos haluat pysäyttää toiston ja poistaa cd-levyn.
6. Tarkastele toistettavan raidan tietoja painamalla [INFO].

### Toistojärjestys

Kansiot ja tiedostot toistetaan siinä järjestyksessä, jossa ne ovat levyllä, muistilla tai muistikortilla. Niitä voidaan toistaa myös kolmella muulla tavalla:

#### A. Intro (Raitojen alkujen toisto)

- Paina painiketta [2] yli 3 sekuntia mp3/WMA-tiedoston toiston aikana. Kansion kaikista tiedostoista toistetaan nyt ensimmäiset sekunnit. Keskeytä toisto painamalla pitkään [2].
- Paina painiketta [2] alle 3 sekuntia mp3/WMA-tiedostojen toiston aikana. Levyn/muistin kaikista tiedostoista toistetaan nyt ensimmäiset sekunnit. Keskeytä toisto painamalla uudelleen [2].

#### B. Repeat (Uudelleentoisto)

- Paina painiketta [3] yli 3 sekuntia mp3/WMA-tiedoston toiston aikana. Kaikki kansion tiedostot uudelleentoistetaan nyt. Keskeytä uudelleentoisto painamalla uudelleen pitkään [3].
- Paina painiketta [3] alle 3 sekuntia mp3/WMA-tiedoston toiston aikana. Toistettavaa tiedostoa uudelleentoistetaan nyt jatkuvasti. Keskeytä uudelleentoisto painamalla uudelleen [3].

### C. Random (Satunnaistoisto)

- Paina painiketta [4] yli 3 sekuntia mp3/WMA-tiedoston toiston aikana. Kansion kaikki tiedostot toistetaan nyt satunnaisessa järjestyksessä. Keskeytä satunnaistoisto painamalla uudelleen pitkään [4].
- Paina painiketta [4] alle 3 sekuntia mp3/WMA-tiedoston toiston aikana. Levyn/muistin kaikki tiedostot toistetaan nyt satunnaisessa järjestyksessä. Keskeytä satunnaistoisto painamalla uudelleen [4].

## 7.2 Mp3-tiedostojen hallinta

### *Tiedoston numeron haku*

Etsi haluamasi tiedoston numero painamalla [BAND] ja kääntämällä [MUTE/POWER/ENTER]. Näytöllä näkyy "NUMBER". Vahvista valinta ja aloita toisto valitsemastasi tiedostosta painamalla [MENU].

### *Kansion haku*

Etsi haluamasi kansio painamalla [BAND] ja kääntämällä [MUTE/POWER/ENTER]. Näytöllä näkyy "BROWSE". Vahvista valinta ja aloita toisto valitsemasi kansion ensimmäisestä tiedostosta painamalla [MENU].

### *ID3 Tagin näyttö*

Paina [INFO] useita kertoja, jos haluat tarkastella tiedoston tietoja.

Tuetut versiot: 1.0 ja 1.1.

### *Siirtonopeus*

32–320 kbps.

## 8. USB- ja SD-muistin käyttö

### 8.1 USB-yksikön liittäminen ja poistaminen

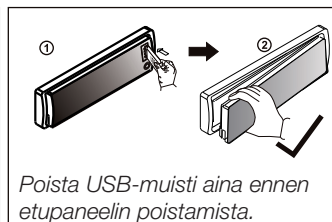
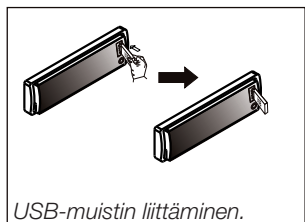

#### USB-muistin poistaminen

1. Pidä toisella kädellä kiinni etupaneelistä.
2. Poista USB-muisti varovasti toisella kädellä.

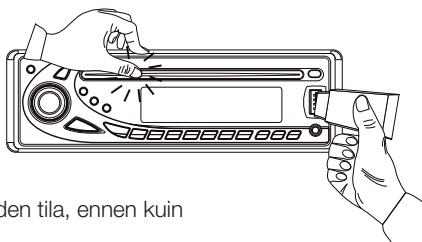

#### Varoitus:

Sammuta autostereoista virta tai vaihda stereoiden tila, ennen kuin irrotat USB-yksikön.

Älä irrota USB-yksikköä USB-tiedostoa toistettaessa. Se voi vaurioittaa yksikköä.

### 8.2 SD- tai MMC-muistin liittäminen ja poistaminen

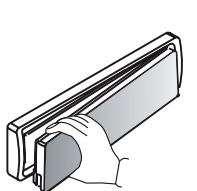

Irrota etupaneeli (1).

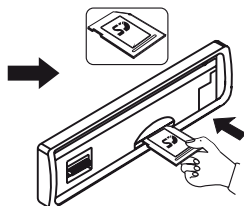

Liitä muistikortti tekstipuoli ylöspäin.

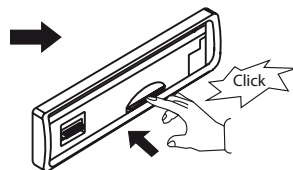

Paina korttia, kunnes kuulet napsahduksen.

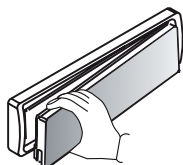

Irrota etupaneeli (1).

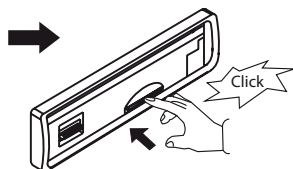

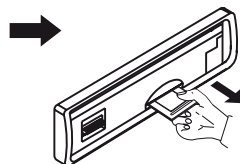

Paina korttia, kunnes kuulet napsahduksen.

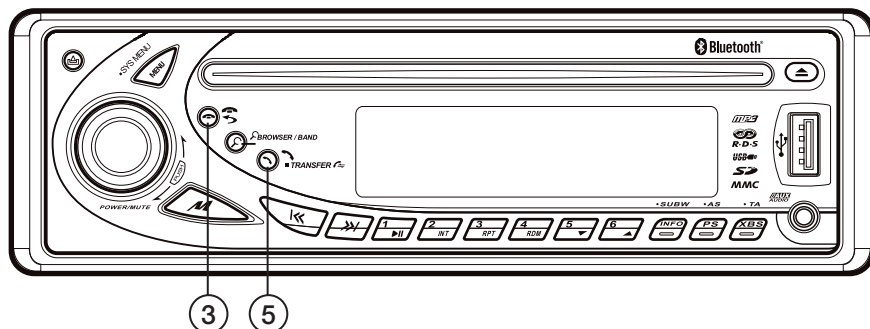

Irrota muistikortti.

## 9. Bluetoothin käyttö



Numero	Painike	Bluetooth Handsfree -toiminto
3	 Call / Esc (lyhyt painallus)	<ol style="list-style-type: none"> <li>1. Tulevan puhelun hylkääminen.</li> <li>2. Puhelun lopettaminen.</li> </ol>
5	 Phone / Transfer (pitkä painallus)	<ol style="list-style-type: none"> <li>1. Tulevaan puheluun vastaaminen.</li> <li>2. Puhelun siirtäminen takaisin matkapuhelimeen.</li> </ol>

### 9.1 Bluetoothin käyttöopas

1. Tarkista ensin, että matkapuhelimesi tukee Bluetoothia.
2. Varmista, että matkapuhelin on linkitetty laitteen kanssa ennen käytön aloittamista.
3. Laitteen nimi on "BT89", ja se näkyy myös matkapuhelimesi.
4. Parhaan tuloksen saavuttamiseksi älä pidä matkapuhelinta yli 3 metrin päässä laitteesta.
5. Tietyissä malleissa, kuten Sony Ericssonissa, on virransäästötila *Power Saving Mode*. Älä käytä sitä, sillä se voi heikentää laitteen toimintaa.
6. Älä puhu yhtä metriä kauempana laitteesta, niin toiminta on paras mahdollinen.
7. Lopeta Bluetooth-puhelu keskeyttämällä se manuaalisesti matkapuhelimesta tai valitsemalla laitteesta "disconnect".
8. Tietyt matkapuhelinmerkit, kuten Nokia, tukevat *IN BAND RING TONE* -toimintoa, mikä tarkoittaa, että matkapuhelimesi soittoääni toimii myös laitteessa. Muussa tapauksessa käytetään standardisoittoa.
9. Vältä puhelun aikana esiintyvää kaikua säätämällä laitteen äänenvoimakkuus alle 30:een.
10. Jos jokin toiminto ei toimi oikein, voit tehdä laitteeseen *SOFT-RESETIN* (palautuksen) irrottamalla autostereoiden etupaneelin ja odottamalla minuutin. Aseta etupaneeli takaisin ja yritä uudelleen. Voit myös palauttaa kaikki asetukset painamalla etupaneelin takana olevaa [RESET]-painiketta (19).

## 9.2 Paritus

Bluetooth-järjestelmän paritus matkapuhelimen ja stereoiden kanssa:

1. Käynnistä matkapuhelin ja aktivoi Bluetooth.
2. Hae matkapuhelimella Bluetooth-laitteita (katso lisätietoja matkapuhelimen käyttöohjeesta).
3. Puhelimen näytöllä näkyy "BT89". Valitse **BT89** ja kirjoita salasanaaksi **1234**.
4. Autostereot palaavat automaattisesti edelliseen tilaan onnistuneen/epäonnistuneen parituksen jälkeen.

## 9.3 Bluetooth-järjestelmän liittäminen uudelleen

Autostereoissa on automaattinen palautustoiminto, mutta joissain tapauksissa palautus tulee tehdä manuaalisesti.

1. Paina [MODE], kunnes valikko avautuu. Valitse **RE-CON** painikkeella [⏪] tai [⏩] ja vahvasta painamalla [MUTE/POWER/ENTER].
2. Parituksen ollessa käynnissä näytöllä näkyy "WAIT >>>".

## 9.4 Saapuvat puhelut

### *Puhelun vastaanottaminen*

1. Kun puhelin soi, soittajan numero näkyy näytöllä. Jos numero on salainen, näytöllä näkyy "PHONE IN".
2. Vastaa puheluun painamalla lyhyesti [Transfer] (5) (älä paina painiketta, ennen kuin näytölle on ilmestynyt teksti "PHONE IN").
3. Autostereoiden toisto keskeytyy puhelun ajaksi.
4. Säädä äänen tasoa äänenvoimakkuuden säätimellä (17).
5. Lopeta puhelu painamalla [] (3). Autostereoiden toisto jatkuu.

### *Tulevan puhelun hylkääminen*

1. Hylkää puhelu painamalla [] (3).



## 9.5 Soitettavat puhelut

### *Soittaminen*

1. Soita puhelinnumeroon matkapuhelimella. Kun puhelin hälyttää, näytöllä lukee CALL.
2. Autostereoiden toisto keskeytyy puhelun ajaksi.
3. Säädä äänen tasoa äänenvoimakkuuden säätimellä (17).
4. Lopeta puhelu painamalla [] (3). Autostereoiden toisto jatkuu.

**Huom.!** Autostereot eivät sammu puhelun aikana, vaikka autosta sammutetaan virta. Stereot on sammutettava manuaalisesti painamalla [] (3).

### *Puhelun siirtäminen matkapuhelimeen*

1. Siirrä puhelu autostereoista matkapuhelimeen painamalla puhelun aikana pitkään [TRANSFER] (5). Siirtämiseen kuluu noin kolme sekuntia.
2. Autostereoiden ääni mykistyy ja näytölle ilmestyy ”TRANSFER”. Toista sama käytäntö siirtääksesi puhelun takaisin autostereoihin.

## 9.6 Bluetooth Audio Streaming A2DP (Advanced Audio Distribution Profile)

Matkapuhelimesta voi streamata musiikkia autostereoihin (jos matkapuhelin tukee A2DP:tä).

Katso lisätietoja parituskappaleesta.

**Huom.!** Jos matkapuhelimessa on sekä HFP (Hands Free Profile) että A2DP, ne linkittyvät yhtä aikaa. Erillistä paritusta ei siis tarvitse tehdä.

### *Matkapuhelimen musiikin kuunteleminen autostereoista*

1. Parita matkapuhelin ja autostereot keskenään.
2. Paina [MODE] (16), kunnes ”BT AUDIO” ilmestyy näytölle.
3. Jos paritus onnistuu, näytölle ilmestyy ”BT AUDIO” ja musiikin toiston voi aloittaa. Puhelimen toiminnot toimivat tässä tilassa.

**Huom.!** Valitse ensin BT AUDIO -tila, jotta saat aktivoitua A2DP:n.

## 10. Huolto ja ylläpito

Pyyhi autostereot pehmeällä, kevyesti kostutetulla liinalla.  
Älä käytä voimakkaita puhdistusaineita tai liuottimia.

## 11. Vianetsintä

Vika	Mahdollinen syy	Toimenpiteet
Laite ei käynnisty.	Auton sytytys ei ole päällä.	Laita auton sytytys päälle.
	Sulake on rikki.	Vaihda viallinen sulake.
Levyä ei voi toistaa.	Levy on viallinen.	Kokeile toista levyä.
	Levy on asetettu väärin.	Aseta levy etiketti puoli ylöspäin.
	Levy on likainen.	Puhdista levy.
	Auton sisälämpötila on liian korkea.	Odota, että auto jäähtyy.
	Linssissä on kosteutta.	Sulje laite vähintään tunniksi.
Ei ääntä.	Äänenvoimakkuus on asetettu alas.	Säädä äänenvoimakkuus sopivaksi.
	Kaiuttimet on liitetty väärin.	Tarkista liitännät.
Painikkeet eivät toimi.	Mikroprosessorin asetukset täytyy mahdollisesti palauttaa.	Paina etupaneelin takana olevaa Reset-painiketta.
	Etupaneeli on irti.	Kiinnitä etupaneeli kunnolla.
Ääni katoaa ajoittain.	Autostereo on liian kallellaan (maks. 30°).	Säädä kaltevuutta.
	Levy on likainen tai viallinen.	Puhdista tai vaihda levy.
Ei radiovastaanottoa.	Antennijohtoa ei ole liitetty.	Tarkista liitännät.
	Signaalit eivät ole riittävän voimakkaita.	Valitse toinen taajuus/kanava.
Näytöllä lukee ERROR 1.	Mikroprosessorin asetukset täytyy mahdollisesti palauttaa.	Paina etupaneelin takana olevaa Reset-painiketta.
Puhelun aikana kuuluu kaikua.	Liian korkea äänenvoimakkuus.	Laske äänenvoimakkuus alle 30:n.
Kellonaika ei näy ("NO CLOCK").	Kellonaika asettuu automaattisesti RDS-signaalin avulla. Radiokanava ei ehkä lähetä RDS-signaalia, tai vastaanotto on heikko.	Vaihda radiokanavaa.

## 12. Kierrätys

Kierrätä tuote asianmukaisesti, kun poistat sen käytöstä. Tarkempia kierrätysohjeita saat kuntasi jäteneuvonnasta.

## 13. Tekniset tiedot

### FM

Taajuusalue 87,5–108 MHz

Signaalikohinasuhde 50 dB

### Cd-soitin

Signaalikohinasuhde 70 dB

Taajuustoisto 5–20 000 Hz

### Bluetooth

Kantama 3 metriä ilman esteitä

### Yleistä

Käyttöjännite 11–14 V DC

Napaisuus Miinus maahan

Kaiutinimpedanssi 4 Ohmia

Antoteho 4 x 40 W

## Sverige

---

Kundtjänst           Tel: 0247/445 00  
                          Fax: 0247/445 09  
                          E-post: kundtjanst@clasohlson.se

Internet               www.clasohlson.se

Post                    Clas Ohlson AB, 793 85 INSJÖN

## Norge

---

Kundesenter         Tlf.: 23 21 40 00  
                          Faks: 23 21 40 80  
                          E-post: kundesenter@clasohlson.no

Internett             www.clasohlson.no

Post                    Clas Ohlson AS, Postboks 485 Sentrum, 0105 OSLO

## Suomi

---

Asiakaspalvelu     Puh: 020 111 2222  
                          Faksi: 020 111 2221  
                          Sähköposti: info@clasohlson.fi

Internet             www.clasohlson.fi

Osoite                Clas Ohlson Oy, Annankatu 34–36 A, 00100 HELSINKI

## Great Britain

---

                          For consumer contact, please visit  
                          www.clasohlson.co.uk and click on  
                          customer service.

Internet             www.clasohlson.co.uk

**clas ohlson**